

The logo for IBK, consisting of the letters 'IBK' in a bold, italicized, blue sans-serif font.

DVD-ПЛЕЕРЫ
DV822X, DV825X, DV828X

**Руководство
по эксплуатации**

ПРОЧИТАЙТЕ ВНИМАТЕЛЬНО
ПЕРЕД ИСПОЛЬЗОВАНИЕМ

Версия 1.0

СОДЕРЖАНИЕ

ВВЕДЕНИЕ

Инструкция по мерам безопасности	1
Краткое описание формата DVD	2
Условные обозначения	3
Особенности	3
Поддерживаемые форматы	4
Расположение и функции органов управления	4
Комплектация	7

ПОДКЛЮЧЕНИЕ

Подключение к телевизору	8
Подключение к телевизору с входом сигнала прогрессивной развертки	9
Подключение к усилителю с декодером Dolby Digital Pro Logic Surround	10
Подключение к усилителю с декодерами Dolby Digital или DTS	11
Подключение к усилителю с аудиовходом 5.1CH	12

ОСНОВНЫЕ ОПЕРАЦИИ

Воспроизведение дисков	13
Выбор системы цветности	13
Пауза/нормальное воспроизведение диска	14
DISPLAY	14
Регулировка уровня громкости	14
Отключение звука	15
Меню проигрывания DVD-дисков	15
Функция PBC	15
Непосредственный выбор раздела или трека с помощью цифровых клавиш	16
Выбор языка	16
Функция Q-PLAY	16

ВОСПРОИЗВЕДЕНИЕ ДИСКОВ

Ускоренное воспроизведение	17
Повторное воспроизведение	17
Повтор выбранного фрагмента	17
Выбор субтитров	18
Сохранение последнего места остановки на диске	18
Увеличение/уменьшение изображения	18
Виртуальная панель управления	18
Браузер треков	19
Воспроизведение с заданного момента	20
Работа с USB-устройствами	20
Воспроизведение MP3-, JPEG- и MPEG-4-файлов	21
Воспроизведение караоке-дисков	23

ВОСПРОИЗВЕДЕНИЕ KVD-ДИСКА

Меню KVD-диска	25
Сортировка	25
Любимые песни	27
Случайное воспроизведение	27
Настройки	28
Инструкция	28
Выключение/включение голоса солиста	29
Функции воспроизведения	29
Выбранные песни	29

НАСТРОЙКИ ФУНКЦИЙ

Выбор и изменение настроек	30
Раздел настроек Язык	30
Раздел настроек Изображение	31
Раздел настроек Звук	31
Раздел настроек Воспроизведение	33
Раздел настроек Караоке	33
Раздел настроек Предпочтения	33
Раздел настроек Семейный фильтр	34
Раздел настроек Первичная настройка	34
Раздел настроек Сброс настройки	34
Раздел настроек Выход	34
Установка задержки в канале	35

ТЕХНИЧЕСКИЕ ХАРАКТЕРИСТИКИ

ПРОЧЕЕ

Полезные примечания	38
Поиск неисправностей	38
Термины	39
Список кодов языков	40
Сервисное обслуживание	41

ВВЕДЕНИЕ

Инструкция по мерам безопасности



Символ Опасности

Напоминание пользователю о высоком напряжении.



Символ Предупреждения

Напоминание пользователю о проведении всех действий в соответствии с инструкциями.

ПРЕДУПРЕЖДЕНИЯ:

- Чтобы предотвратить риск пожара или удара током, избегайте попадания в устройство воды и эксплуатации устройства в условиях высокой влажности.
- Устройство содержит компоненты под высоким напряжением и лазерную систему, поэтому не пытайтесь самостоятельно открывать и ремонтировать устройство. Лазерный луч опасен при снятой крышке корпуса. Не смотрите вблизи на лазерный луч.
- При перемещении устройства из холодного места в теплое или наоборот на лазерной головке может образоваться конденсат, и устройство не будет работать должным образом. В таком случае перед началом воспроизведения, пожалуйста, включите устройство на 1 – 2 часа без диска.
- Не пытайтесь закрывать или открывать лоток для загрузки дисков вручную.
- Отключайте питание центра только при отсутствии диска.
- Выключайте устройство из розетки, если Вы не собираетесь его использовать в течение долгого времени.
- Перед включением устройства, пожалуйста, убедитесь, что устройство подключено правильно, установите на минимум уровень громкости усилителя и громкоговорителей Вашей аудиосистемы. Регулируйте уровень громкости только после начала воспроизведения, чтобы избежать повреждений вашей аудиосистемы.
- Не ставьте посторонние предметы на корпус проигрывателя, это может быть причиной некорректного воспроизведения.
- Не размещайте устройство около громкоговорителей высокой мощности, чтобы избежать любого влияния вибрации на его нормальную работу.
- Пожалуйста, поместите устройство в сухую и проветриваемую область. Исключайте соседство с нагревательными приборами, не подвергайте воздействию солнечного света, механической вибрации, влажности и пыльной среды.
- Допустимо использование небольшого количества нейтрального моющего средства для чистки устройства.
- Никогда не используйте абразивные материалы или органические соединения (алкоголь, бензин и т. д.) для чистки устройства.
- Для ремонта и технического обслуживания обращайтесь только к уполномоченные для ремонта изделия торговой марки BDK Сервисные Центры.

РЕКОМЕНДАЦИИ:

Перед использованием устройства внимательно ознакомьтесь с руководством. После чтения, пожалуйста, сохраните его для использования в будущем.

Пожалуйста, свяжитесь с Вашим местным дилером для проведения сервисного обслуживания.



Торговая марка, принадлежащая DVD Format/Logo Licensing Corporation, зарегистрированная в США, Японии и других странах.

Данное устройство содержит систему защиты авторских прав, принадлежащую компании Macrovision Corporation и другим законным владельцам и защищенную патентами США и другими сертификатами об авторских правах. Использование этой технологии должно быть подтверждено разрешением компании Macrovision Corporation и предназначено для домашнего использования ограниченным кругом лиц, если другое не оговорено договором с компанией Macrovision Corporation. Дизассемблирование и реинжиниринг этой технологии преследуется по закону.

Все иллюстрации, приведенные в данной инструкции, являются схематическими изображениями реальных объектов, которые могут отличаться от их реальных изображений.

ВВЕДЕНИЕ

Краткое описание формата DVD









Формат DVD получил известность благодаря необычно большой емкости диска, что существенно расширило возможности его применения в домашних развлекательных системах. Емкость одного DVD-диска составляет от 4,7 до 17 ГБ (один DVD-диск заменяет от 7 до 26 стандартных CD-дисков). Горизонтальное разрешение изображений в данном формате – более 500 линий. Для передачи аудиосопровождения используются звуковые дорожки в форматах Dolby Digital и DTS, которые обеспечивают 6 отдельных аудиоканалов и создают невероятные пространственные эффекты.

Сравнение формата DVD с другими форматами

	DVD				Super VCD	VCD	CD
Метод записи	Цифровой (MPEG-2)				Цифровой (MPEG-2)	Цифровой (MPEG-1)	Цифровой
Емкость	1 сторона 1 слой – 4,7 ГБ	1 сторона 2 слоя – 8,5 ГБ	2 стороны 1 слой – 9,4 ГБ	2 стороны 2 слоя – 17 ГБ	650 МБ	650 МБ	650 МБ
Время воспроизведения	133 мин.	242 мин.	266 мин.	484 мин.	45 мин.	74 мин.	74 мин.
Диаметр диска	12/8 см				12/8 см	12/8 см	12/8 см
Горизонтальное разрешение	500 и более линий				350 и более линий	250 и более линий	
Аудио	Dolby Digital/Линейное PCM						Линейное PCM
Качество звука	48 кГц, 99 кГц/16, 20, 24 Бит					44,1 кГц	44,1 кГц/ 16 Бит

Дополнительные возможности

- Множество поддерживаемых языков
DVD-диск может содержать до 8-ми языков дубляжа и 32-х языков субтитров.
- Множество ракурсов камеры
Определенные сцены на DVD-диске могут быть записаны в 9-ти различных ракурсах.
- Быстрый поиск необходимого фрагмента
Пользователь может осуществлять поиск нужного момента в фильме как по времени, так и выбирая главы (фрагменты, на которые разбит диск).
- Масштабирование изображения
Пользователь может масштабировать изображение в зависимости от геометрии телевизионного экрана.

Изображение на диске	Изображение на телевизоре		
	4:3		16:9
	Standard	Letterbox	
4:3 			
16:9 			

ПРИМЕЧАНИЕ

- Не все DVD-диски записаны с поддержкой режима Standard. Чтобы фильм корректно воспроизводился на телевизоре 4:3 (без черных полос), DVD-диск должен быть записан особым образом. Тем не менее, даже в режиме Standard некоторая потеря информации все-таки будет.

ВВЕДЕНИЕ

Условные обозначения

При нажатии клавиши, функция которой недоступна в данный момент, на экране телевизора появляется изображение: Эти значки в верхней части параграфа обозначают типы дисков, к которым применима данная функция.

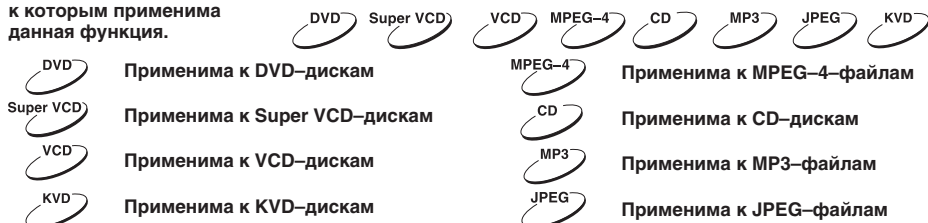

Особенности

Карaoke:

- Система KARAOKЕ MIX
- Карaoke-диск, содержащий 3000 композиций, некоторые из которых дополнены голосом певца
- Режим соревнования с выставлением баллов
- Сортировка композиций по названию, исполнителю и жанру
- Возможность создания списка любимых композиций
- Создание и редактирование списка воспроизводимых композиций во время пения
- Режим случайного воспроизведения
- Аудиозффект "Аплодисменты"
- Регулировка уровня громкости и эха голоса поющего
- Альбом со списком песен

Форматы:

- Воспроизведение цифрового видео в форматах DVD-Video, Super VCD и VCD
- Поддержка стандарта MPEG-4: воспроизведение форматов DivX 3.11, DivX 4, DivX 5, DivX Pro, XviD
- Поддержка внешних субтитров DivX в форматах .smi, .ssa, .srt и .sub
- Воспроизведение музыкальных композиций в форматах DVD-Audio*, CD (CD-DA) и HDCD
- Воспроизведение музыкальных файлов, сжатых в форматах MP3, WMA и OGG
- Воспроизведение карaoke-дисков в форматах KVD, DVD, VCD, CD+G
- Воспроизведение фотоальбомов, записанных в цифровых форматах Kodak Picture CD и JPEG

Аудио:

- Коаксиальный и оптический аудиовыходы, обеспечивающие возможность воспроизведения цифрового звука в форматах Dolby Digital/DTS/LPCM
- Аналоговый многоканальный аудиовыход 5.1CH**
- Стерефонический аудиовыход для подключения к телевизору или усилителю
- Встроенные цифровые декодеры многоканального звука, обеспечивающие воспроизведение звуковых дорожек Dolby Digital и DTS**
- Встроенный декодер Dolby Pro Logic II, позволяющий преобразовывать стерефонический сигнал в многоканальный**
- Два микрофонных входа, обеспечивающих использование функции карaoke

Видео:

- Выход сигнала с прогрессивной разверткой (Y Pb Pr), обеспечивающий высокую четкость и отсутствие мерцания изображения
- Композитный, компонентный (Y Cb Cr), S-Video и RGB/SCART видеовыходы, расширяющие коммутационные возможности
- Транскодер NTSC/PAL, позволяющий воспроизводить диски, записанные в системе NTSC
- Поддержка множества ракурсов обзора, языков дубляжа и субтитров
- Регулировка резкости, яркости, контрастности, оттенков, насыщенности изображения

Прочее:







- Поддержка носителей: CD-R/CD-RW, DVD-R/DVD-RW, DVD+R/DVD+RW
- USB-порт, позволяющий воспроизводить файлы с flash-памяти внешних устройств*
- Русифицированное экранное меню, упрощающее работу пользователя
- Отображение русскоязычных названий файлов, ID3-тэгов и CD-Text
- Функция "Q-Play", позволяющая начать воспроизведение, пропустив "неперематываемые" рекламные блоки
- Автоматическая защита телевизионного экрана
- Защита от просмотра детьми нежелательных дисков

* Только для модели DV828X.

** Кроме DV822X.

ВВЕДЕНИЕ

Поддерживаемые форматы

Тип	Содержание
	DVD: Сжатое цифровое аудио – видео (динамическое изображение)
SVCD	Super VCD: Сжатое цифровое аудио – видео (динамическое изображение)
	VIDEO CD: Сжатое цифровое аудио – видео (динамическое изображение)
MPEG-4	MPEG-4: Сжатое цифровое аудио – видео (динамическое изображение)
	CD-DA: Цифровое аудио
KVD	KVD: Специализированный формат караоке-диска
	WMA: Сжатое цифровое аудио
MP3	MP3: Сжатое цифровое аудио
	HDCD: Расширенный формат цифрового аудио
JPEG	JPEG: Сжатое цифровое статическое изображение
	Kodak Picture CD: Сжатое цифровое статическое изображение

Расположение и функции органов управления

Общий вид передней и верхней панелей

Для DV828X

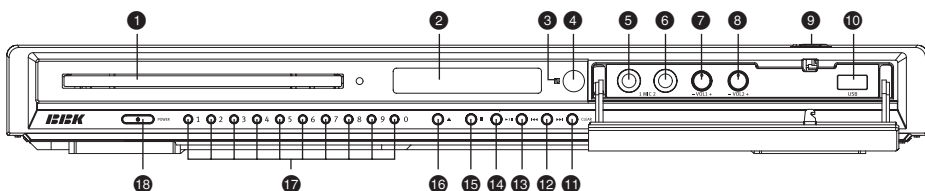

Для DV822X, DV825X

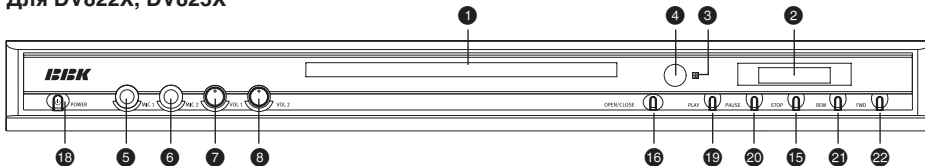

- 1 Лоток для загрузки диска
- 2 Окно LED-дисплея
- 3 Датчик дистанционного управления
- 4 Датчик инфракрасных лучей
- 5 Разъем MIC 1
Разъем для подключения микрофона.
- 6 Разъем MIC 2
Разъем для подключения микрофона.
- 7 Регулятор –VOL1+
Регулировка уровня громкости микрофона.
- 8 Регулятор –VOL2+
Регулировка уровня громкости микрофона.
- 9 Клавиша открытия защитной панели
- 10 USB-порт для подключения внешних устройств
- 11 Клавиша CLEAR
Отмена последней введенной цифры/команды.
- 12 Клавиша NEXT
Переход к следующему треку.
- 13 Клавиша PREV
Переход к предыдущему треку.

ВВЕДЕНИЕ

14 Кнопка PLAY/PAUSE

Начало воспроизведения/пауза в воспроизведении.

15 Кнопка STOP

Остановка воспроизведения.

16 Кнопка OPEN/CLOSE

Открытие/закрытие лотка для загрузки диска.

17 Цифровые клавиши

Ввод номера трека/караоке-композиции.

18 Кнопка POWER

Рабочий режим/режим ожидания.

19 Кнопка PLAY

Начало воспроизведения.

20 Кнопка PAUSE

Пауза во время воспроизведения.

21 Кнопка REW

Ускоренная перемотка назад.

22 Кнопка FWD

Ускоренная перемотка вперед.

Общий вид задней панели

Для DV822X

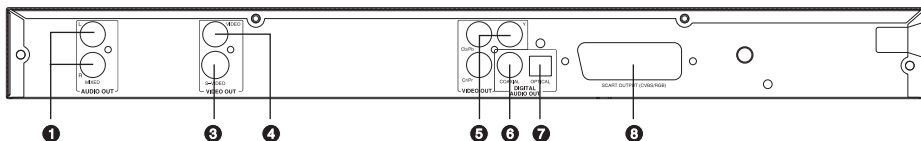

Для DV825X

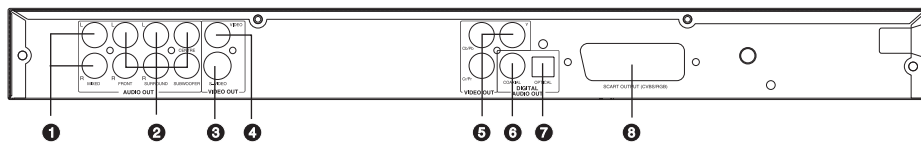

Для DV828X

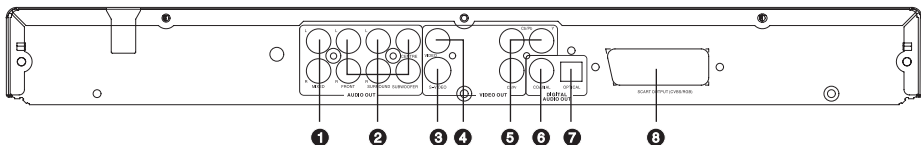

1 Стерефонический аудиовыход

2 Аудиовыход 5.1CH

3 S-Video видеовыход

4 Композитный видеовыход

5 Компонентный видеовыход

6 Коаксиальный цифровой аудиовыход

7 Оптический цифровой аудиовыход

8 Интерфейс SCART









Общий вид дисплея





Время воспроизведения

ВВЕДЕНИЕ

Пульт дистанционного управления

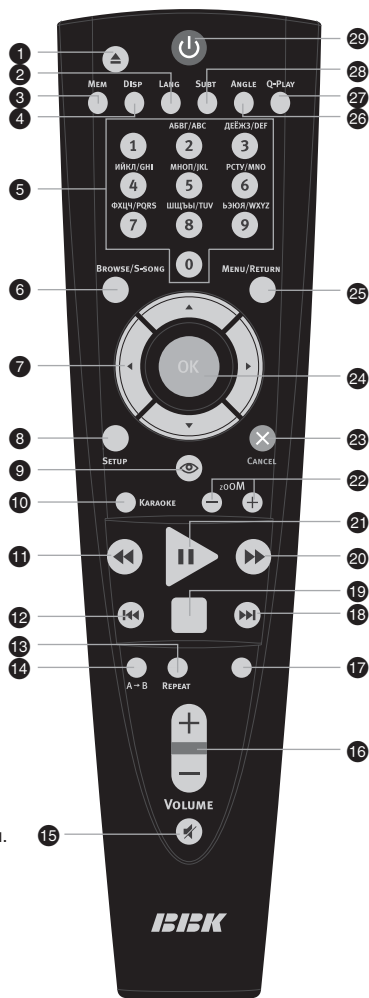
- 1 **Клавиша ▲**
Открытие/закрытие лотка для загрузки дисков.
- 2 **Клавиша LANG**
Изменение языка дубляжа.
- 3 **Клавиша MEM**
Запоминание места остановки на диске и переход в последствии к сохраненному месту остановки.
- 4 **Клавиша DISP**
Отображение информации о диске.
- 5 **Цифровые клавиши**
- 6 **Клавиша BROWSE/S-SONG**
Включение/выключение функции "Браузер"/список выбранных композиций KVD-диска.
- 7 **Клавиши направления (ВВЕРХ, ВНИЗ, ВПЕРЕД, НАЗАД)**
Перемещение по пунктам меню.
- 8 **Клавиша SETUP**
Функции режима SETUP.
- 9 **Клавиша **
Включение/выключение функции "Виртуальная панель управления".
- 10 **Клавиша KARAOKE**
Меню управления функцией караоке.
- 11 **Клавиша **
Ускоренное обратное воспроизведение.
- 12 **Клавиша **
Воспроизведение с предыдущего раздела.
- 13 **Клавиша REPEAT**
Повторное воспроизведение.
- 14 **Клавиша A-B**
Повтор выбранного участка.
- 15 **Клавиша **
Включение/выключение звука.
- 16 **Клавиша VOLUME+/-**
Увеличение/уменьшение уровня громкости.
- 17 **Клавиша USB/DVD (для модели DV828X)**
Переключение режимов USB/DVD.
Клавиша PRIORITY (для моделей DV822X, DV825X)
Установка приоритетности песни в списке выбранных песен.
- 18 **Клавиша **
Воспроизведение с последующего раздела.
- 19 **Клавиша **
Остановка воспроизведения.
- 20 **Клавиша **
Ускоренное воспроизведение вперед.
- 21 **Клавиша **
Нормальное воспроизведение/пауза.
- 22 **Клавиша ZOOM+/-**
Масштабирование изображения.
- 23 **Клавиша CANCEL**
Возврат к предыдущему уровню/отмена текущего действия.
- 24 **Клавиша OK**
- 25 **Клавиша MENU/RETURN**
Меню DVD-диска/режим PBC/возвращение к предыдущему пункту меню.
- 26 **Клавиша ANGLE**
Изменение ракурса камеры/изменение режима воспроизведения файлов MP3 и JPEG.
- 27 **Клавиша Q-PLAY**
Активация функции "Q-Play".



- 28 **Клавиша SUBT**
Изменение языка субтитров/изменение режима отображения файлов JPEG.
- 29 **Клавиша **
Рабочий режим/режим ожидания.

ВВЕДЕНИЕ

Установка батареек

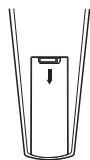

1. Откройте крышку на задней поверхности пульта дистанционного управления.

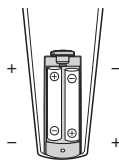

2. Вставьте батарейки.

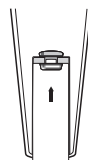

3. Закройте крышку.

Удостоверьтесь, что полярность батареек соответствует отметкам внутри отсека для батареек.

Использование пульта дистанционного управления

При использовании пульта дистанционного управления убедитесь, что угол отклонения пульта от воображаемого перпендикуляра к датчику инфракрасных лучей на передней панели DVD-плеера не превышает 30 градусов и расстояние до устройства не превышает 8 метров.

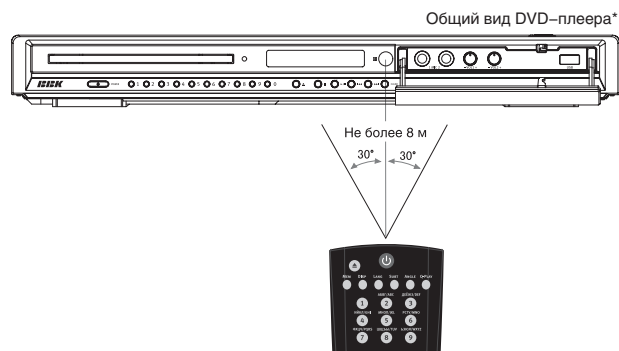

Предостережения

- Избегайте попадания прямых солнечных лучей на датчик инфракрасных лучей на передней панели устройства.
- Своевременно заменяйте батарейки в пульте дистанционного управления. Не используйте одновременно старую и новую батарейки. Старайтесь не использовать аккумуляторные батарейки.
- Не роняйте пульт дистанционного управления и старайтесь оберегать его от воздействия влаги.

Комплектация

DVD-плеер	1 шт.
Пульт дистанционного управления	1 шт.
Батарея AAA	2 шт.
Альбом со списком песен	1 шт.
Видеокабель RCA – RCA	1 шт.
Аудиокабель 2xRCA – 2xRCA	1 шт.
Микрофон	2 шт.
Кабель микрофонный	2 шт.
Гарантийный талон	1 шт.
Руководство по эксплуатации	1 шт.

* На рисунке схематично изображена модель DV828X.

ПОДКЛЮЧЕНИЕ

Подключение к телевизору

Предостережение

- Перед началом подключения DVD-плеера к другому оборудованию убедитесь, что электропитание отключено.

Возможен любой из вариантов подключения к телевизору:

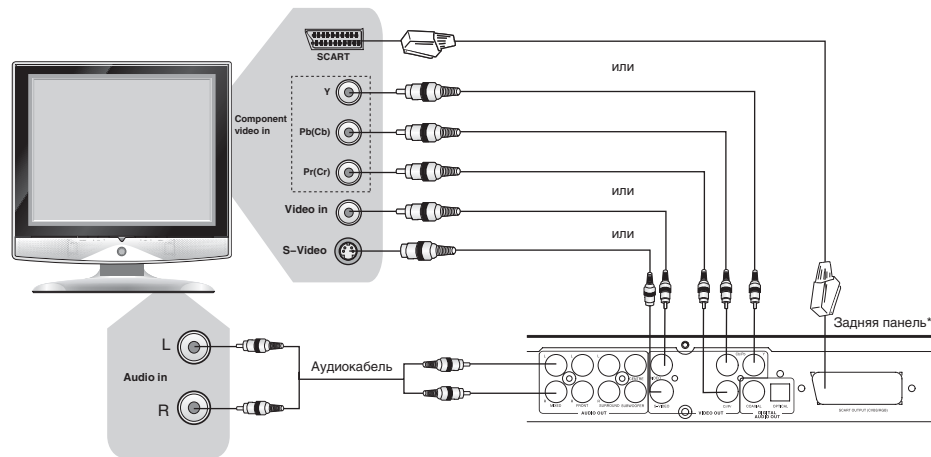

Возможен любой из вариантов подключения к телевизору:

- Если Ваш телевизор оборудован S-Video видеовходом, Вы можете подключить устройство к телевизору с помощью S-Video кабеля.

Внимание!

S-Video видеовыход не может быть использован в режиме прогрессивной развертки.

- Если Ваш телевизор оборудован компонентным Y Cb (Pb) Cr (Pr) видеовходом, Вы можете подключить устройство к телевизору с помощью компонентного кабеля. В случае, если Ваш телевизор поддерживает режим прогрессивной развертки, используйте этот режим для получения наиболее качественного изображения.

- Если Ваш телевизор оборудован интерфейсом SCART, Вы можете подключить устройство к телевизору с помощью кабеля SCART. В случае, если Ваш телевизор поддерживает компонентный сигнал RGB, используйте этот режим для получения наиболее качественного изображения.

Внимание!

RGB видеосигнал не может быть использован в режиме прогрессивной развертки. Интерфейс SCART обеспечивает передачу не только видео-, но и аудиосигнала. Поэтому при подключении посредством данного интерфейса использовать аудиовыход AUDIO OUT нет необходимости.

* Наличие и расположение тех или иных разъемов зависит от модели DVD-плеера.

ПОДКЛЮЧЕНИЕ

Подключение к телевизору с входом сигнала прогрессивной развертки

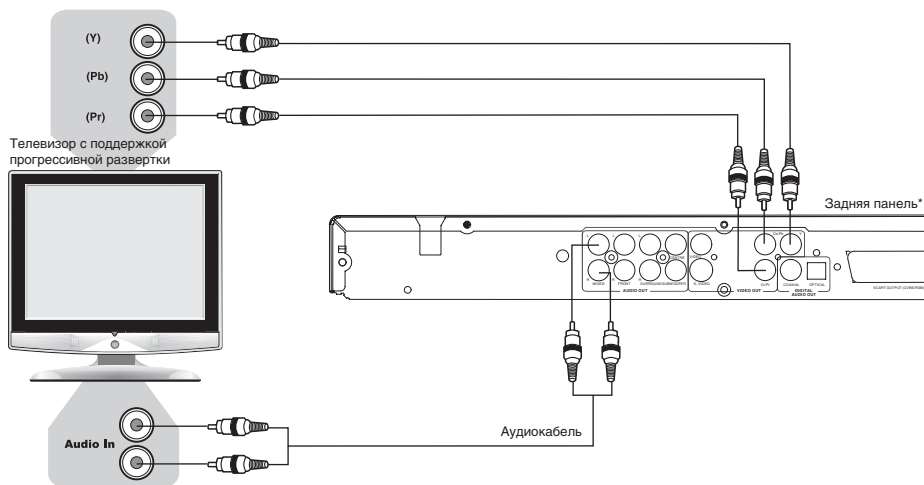

- Если Ваш телевизор поддерживает прогрессивную развертку, то используйте Y Pb Pr видеовыход DVD-плеера для подключения. Переведите плеер в режим изображения с прогрессивной разверткой, установив в меню соответствующий параметр (подробное описание смотрите на странице 31).
- Установите параметр Микширование/Конфигурация в меню настроек звука в режим Mono или Stereo вместо 5.1 (подробное описание данной операции смотрите на странице 31).
- Если аудиовыход DVD-плеера также подключается к телевизору, то стереофонический аудиовыход DVD-плеера следует подключить к стереофоническому входу телевизора (Audio In).

* Наличие и расположение тех или иных разъемов зависит от модели DVD-плеера.

ПОДКЛЮЧЕНИЕ

Подключение к усилителю с декодером Dolby Digital Pro Logic Surround

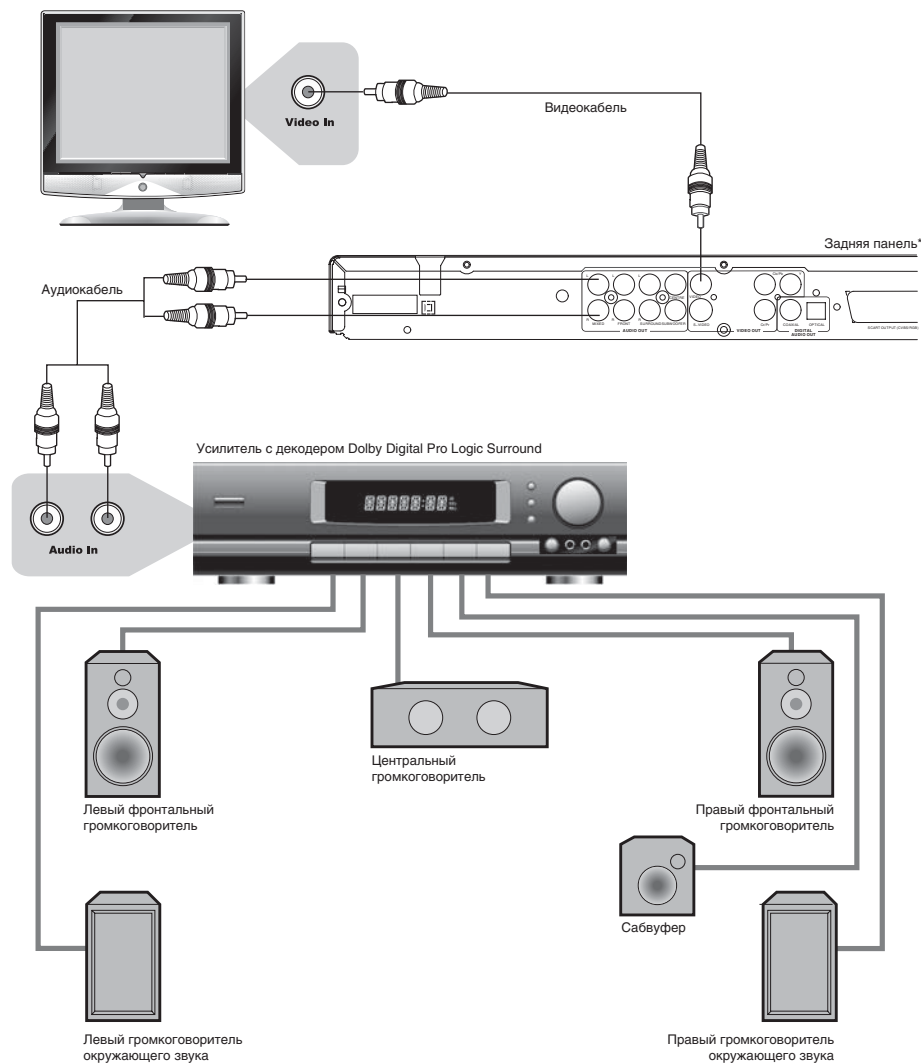

- Установите параметр Микширование/Конфигурация в меню настроек звука в режим Стерео (подробное описание данной операции смотрите на странице 31).
- Расстояние между громкоговорителями окружающего звука и зрителем должно быть не меньше, чем между фронтальными громкоговорителями и зрителем. Если расстояние между громкоговорителями окружающего звука и зрителем значительно меньше расстояния между фронтальными громкоговорителями и зрителем, то в таком случае необходимо выставить задержку каналов окружающего звука (подробное описание данной операции смотрите на страницах 32, 35).

* Наличие и расположение тех или иных разъемов зависит от модели DVD-плеера.

ПОДКЛЮЧЕНИЕ

Подключение к усилителю с декодерами Dolby Digital или DTS

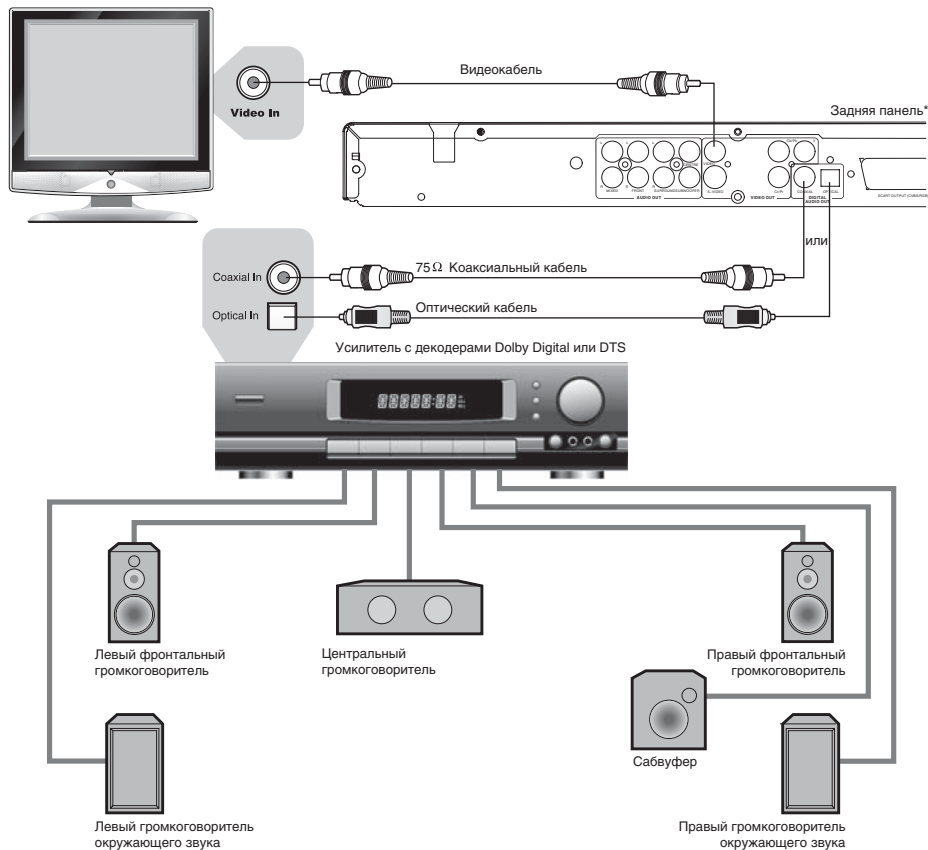

- Наличие и расположение тех или иных разъемов зависит от модели DVD-плеера.

Производится по лицензии Dolby Laboratories. "Dolby" и "DD" торговые марки Dolby Laboratories. Конфиденциальные неизданные работы. © 1992 – 1997 Dolby Laboratories. Все права защищены.

* Наличие и расположение тех или иных разъемов зависит от модели DVD-плеера.

ПОДКЛЮЧЕНИЕ

Подключение к усилителю с аудиовходом 5.1CH*

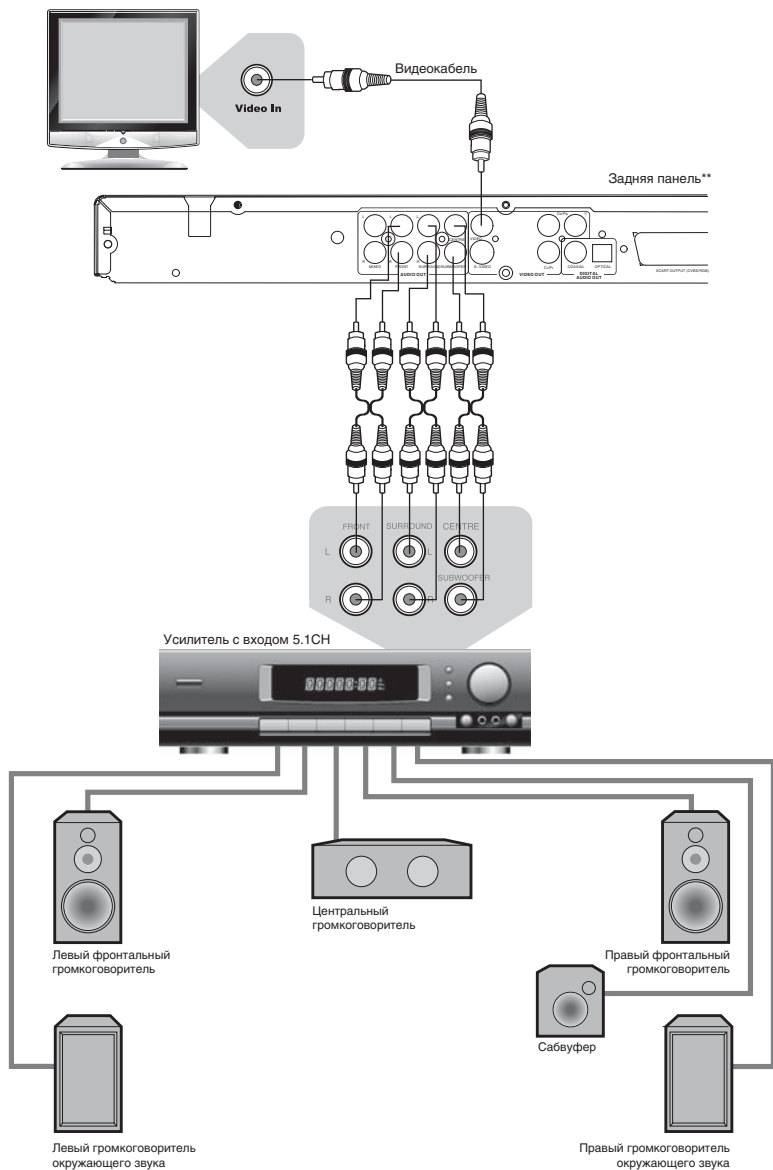

- Благодаря встроенному декодеру Dolby Digital, DVD-плеер может проигрывать диски, записанные по технологии Dolby Digital Surround.
- Расстояние от громкоговорителей окружающего звука до слушателей не должно быть меньше, чем расстояние между фронтальными громкоговорителями и слушателями.





* Для всех моделей кроме DV822X.

** Наличие и расположение тех или иных разъемов зависит от модели DVD-плеера.

ОСНОВНЫЕ ОПЕРАЦИИ



Воспроизведение дисков



1. Нажмите клавишу , чтобы включить устройство.
2. Нажмите на клавишу  на панели DVD-плеера. Лоток для загрузки дисков выдвинется, поместите в него диск этикеткой вверх. Нажмите клавишу  еще раз, лоток для дисков закроется.
3. В зависимости от формата диска воспроизведение может начаться автоматически, или Вам необходимо будет выбрать файл и нажать клавишу  или ОК.



При проигрывании DVD-диска на экране телевизора появится меню или начнется воспроизведение. При проигрывании SVCD- или VCD2.0-диска на экране может появиться меню для выбора нужного файла воспроизведения или плеер начнет воспроизведение автоматически. При проигрывании CD-, HDCD- или VCD1.1-диска воспроизведение начнется в порядке нумерации треков.

4. Нажмите клавишу  для остановки воспроизведения.
5. Нажмите клавишу , чтобы извлечь диск.
6. Нажмите клавишу , чтобы перевести плеер в режим ожидания.

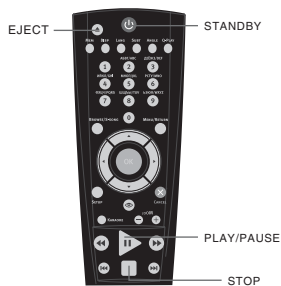

ПРИМЕЧАНИЯ

- Выключите электропитание устройства, если Вы не собираетесь пользоваться им в течение длительного времени.
- При проигрывании DVD-диска нажмите клавишу  дважды для перехода в режим полной остановки воспроизведения.

Выбор системы цветности



Нажмите клавишу SETUP, войдите в настройки Изображение/ТВ-система, выберите систему цветности устройства в соответствии с системой цветности телевизора.

1. Установите параметр Изображение/ТВ-система в положение PAL, если телевизор работает в системе PAL. Изображение на экране:
2. Установите параметр Изображение/ТВ-система в положение NTSC, если телевизор работает в системе NTSC. Изображение на экране:
3. Установите параметр Изображение/ТВ-система в положение Авто, чтобы выбрать режим автоматического выбора системы, если используется мультисистемный телевизор. Изображение на экране:

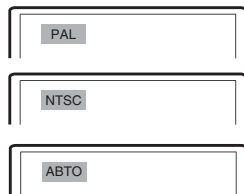

ПРИМЕЧАНИЯ

- Переключение системы цветности не всегда возможно во время воспроизведения.
- Переключение системы цветности невозможно, если Ваш телевизор работает в режиме прогрессивной развертки, так как этот режим поддерживает только систему NTSC.
- Некоторые функции или весь диск могут быть воспроизведены некорректно, если выбрана неверная система цветности. Мы рекомендуем установить систему цветности устройства и телевизора в режим АВТО.

ОСНОВНЫЕ ОПЕРАЦИИ

Пауза/нормальное воспроизведение диска



1. Нажмите клавишу в режиме воспроизведения, чтобы остановить воспроизведение.
2. Нажмите клавишу для нормального воспроизведения.

ПРИМЕЧАНИЕ

- Плеер переходит в режим защиты экрана телевизора, если изображение на экране не меняется в течение приблизительно 2-х минут (в режимах паузы, остановки, меню, отсутствия диска и т. д.).

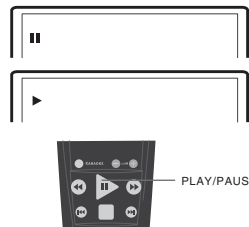

DISPLAY



Нажмите клавишу DISP.

Информация о диске появится на экране телевизора.

Последовательно нажимайте клавишу DISP, чтобы увидеть следующую информацию:

DVD-диск:

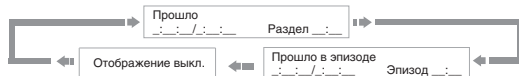

CD-, SVCD- или VCD-диск:



Регулировка уровня громкости



1. Нажмите клавишу VOLUME на телевизоре или усилителе, чтобы отрегулировать звук.
2. Нажмите клавишу VOLUME на пульте дистанционного управления данного устройства.
 - Нажмите клавишу VOLUME+, чтобы увеличить звук.
 - Нажмите клавишу VOLUME-, чтобы уменьшить звук.
 - Диапазон регулирования уровня громкости – 20.

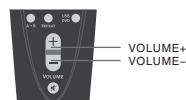

ОСНОВНЫЕ ОПЕРАЦИИ

Отключение звука



1. Отключение звука. Нажмите клавишу в режиме воспроизведения, чтобы выключить звук.

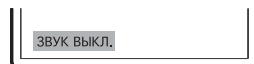

2. Включение звука. Нажмите клавишу еще раз для включения звука.

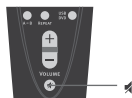

ПРИМЕЧАНИЕ

- Нажмите клавишу , если звук отсутствует.

Меню проигрывания DVD-дисков



Некоторые DVD-диски имеют собственное меню.

1. Нажмите клавишу MENU, чтобы отобразить меню на экране. Произведите нужные действия в соответствии с подсказками на экране, выбирая соответствующие пункты с помощью цифровых клавиш.

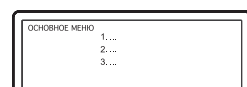

2. С помощью клавиш направления выберите нужный эпизод, затем нажмите клавишу или OK.

ПРИМЕЧАНИЕ

- Нажмите клавишу MENU, чтобы вернуться в главное меню. Переходы между меню различаются для разных дисков.

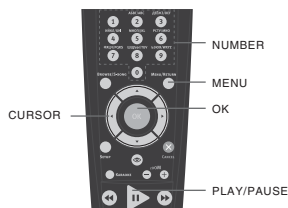

Функция PBC



Воспользуйтесь функцией PBC при воспроизведении SVCD-, VCD2.0-дисков с функцией PBC.

1. Главное меню на экране телевизора:

Нажмите цифровую клавишу для выбора. Например, выберите главное меню 1. Изображение на экране телевизора:

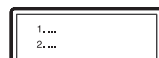
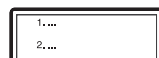

2. На экране телевизора появится подменю после входа в главное меню 1.

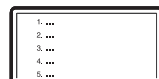

3. Нажмите клавишу или , чтобы перейти к нужной странице.

4. Нажмите цифровую клавишу, чтобы выбрать пункт подменю. Например, нажмите клавишу 5, чтобы начать воспроизведение с 5-го трека.

5. Нажмите клавишу CANCEL, чтобы вернуться в подменю. Нажмите клавишу CANCEL еще раз, чтобы вернуться в главное меню.

6. Нажмите клавишу MENU, чтобы выключить функцию PBC и перейти в режим последовательного воспроизведения.

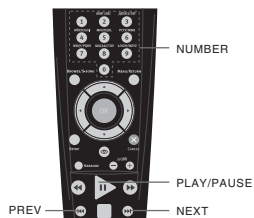

ОСНОВНЫЕ ОПЕРАЦИИ

Непосредственный выбор раздела или трека с помощью цифровых клавиш



1. Вставьте диск, после того как DVD-плеер начнет чтение, нажмите цифровую клавишу, чтобы выбрать раздел или трек. Переход между выбором раздела или трека осуществляется с помощью клавиш ВЛЕВО и ВПРАВО.

2. Если номер раздела/трека <10, нажмите клавишу 1–9. Например выберите трек 7: $0 + 7$



3. Если номер раздела/трека >10, нажмите цифровую клавишу 1–9, затем снова цифровую клавишу 0–9. Например, выберите трек 16: $1 + 6$



ПРИМЕЧАНИЕ

- При воспроизведении VCD- или VCD2.0-дисков эта функция доступна только при выключенном режиме PBC. Если режим PBC включен, для выбора трека войдите в главное меню диска, нажатием клавиши CANCEL.



Выбор языка



Нажмите клавишу LANG.

Вы можете выбрать желаемый язык при воспроизведении DVD- или SVCD-диска, записанного с поддержкой нескольких языков.



DVD-диск:



SVCD-диск:

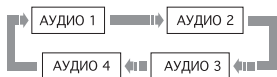

Дуближ некоторых VCD- и SVCD-дисков выделяется в отдельный звуковой канал, что дает возможность при воспроизведении таких дисков выбирать звуковое сопровождение на языке, который Вы предпочитаете в моно- или стереорежиме.

VCD-, CD-диски:



ПРИМЕЧАНИЯ

- Наличие языков зависит от записи конкретного диска.
- При воспроизведении DVD-Video дисков нажатие клавиши переключения языков может вызвать повторное воспроизведение текущего трека.

Функция Q-PLAY (быстрое воспроизведение)



Некоторые DVD-диски записаны с блоками "непропускаемой" рекламы или другой информации. Чтобы после загрузки диска перейти непосредственно к воспроизведению самого фильма, Вам необходимо воспользоваться функцией "Q-Play".

Нажмите клавишу Q-PLAY после загрузки DVD-диска, чтобы сразу перейти непосредственно к просмотру фильма.



ПРИМЕЧАНИЯ

- При воспроизведении некоторых дисков, в связи с особенностью их записи данная функция может не работать.
- Расположение клавиши Q-PLAY на пульте дистанционного управления зависит от модели DVD-плеера.

ВОСПРОИЗВЕДЕНИЕ

Ускоренное воспроизведение



Вы можете использовать ускоренное воспроизведение вперед и назад, чтобы найти нужный фрагмент в режиме воспроизведения.

1. Нажмите клавишу ►►, чтобы плеер начал ускоренное воспроизведение вперед.

Каждое нажатие клавиши ►► изменяет скорость воспроизведения DVD-, SVCD-, VCD-, MPEG-4-, CD-дисков в следующей последовательности:



2. Нажмите клавишу ◀◀, чтобы плеер начал ускоренное воспроизведение назад. Каждое нажатие клавиши ◀◀ изменяет скорость воспроизведения DVD-, SVCD-, VCD-, MPEG-4-, CD-дисков в следующей последовательности:



ПРИМЕЧАНИЕ

- Реальная скорость перемотки некоторых MPEG-4-дисков может не всегда соответствовать коэффициенту перемотки.



Повторное воспроизведение



Функция повторного воспроизведения позволяет Вам повторять определенный раздел, эпизод, трек или диск.

При каждом нажатии клавиши REPEAT на экране отображается следующая информация:

DVD-диск: [Выкл.] → [A-B] → [Эпизод] → [Раздел] → [Все]

SVCD-, VCD- или CD-диск: [Выкл.] → [A-B] → [Трек] → [Все]

Для SVCD- и VCD2.0-дисков эта функция доступна только при выключенном режиме PBC. Для VCD1.1- и CD-дисков эта функция доступна в обоих режимах.

MP3- или MPEG-4-диск: [Откл. повтор] → [По файлу] → [Повт. файл] → [Повторить все]



Повтор выбранного фрагмента



1. Во время нормального воспроизведения нажмите клавишу A-B, чтобы выбрать точку A (начало выбираемого участка). Информация на экране:



2. Повторным нажатием клавиши A-B выберите точку B (конец выбираемого участка). Информация на экране:



DVD-плеер будет автоматически проигрывать неограниченное число раз выбранный вами фрагмент A-B, каждый раз возвращаясь к его началу.

3. Нажмите клавишу A-B еще раз, чтобы перейти в режим нормального воспроизведения.

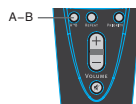

ПРИМЕЧАНИЯ

- Эта функция не доступна для некоторых дисков.
- Фрагмент может быть выбран только в пределах одного трека в режиме PBC.

ВОСПРОИЗВЕДЕНИЕ

Выбор субтитров



Нажмите клавишу SUBT. При воспроизведении DVD-дисков, записанных с субтитрами на разных языках, Вы можете выбрать язык субтитров. Каждое нажатие клавиши SUBT изменяет язык субтитров, как показано на рисунке:

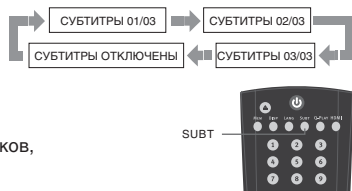

Количество доступных языков может достигать 32 для DVD-дисков, но при этом оно зависит от записи конкретного диска.

Сохранение последнего места остановки на диске



С помощью данной функции Вы можете сохранить последнее место остановки на диске, и затем, в последствии, начать воспроизведение с сохраненного момента.

1. В режиме воспроизведения нажмите клавишу MEM в тот момент, когда Вы хотите приостановить просмотр этого диска. Изображение на экране:
2. После этого откройте лоток с диском или переведите аппарат в режим ожидания.
3. В начале следующего просмотра нажмите клавишу MEM для воспроизведения с сохраненного момента на диске.
4. Нажмите любую другую клавишу для воспроизведения с начала диска.



Увеличение/уменьшение изображения



1. В режиме воспроизведения нажмите клавишу ZOOM+. Изображение на экране: Изображение увеличено в 1.2 раза.
2. С каждым последующим нажатием клавиши ZOOM+ масштабирование изображения будет осуществляться в следующем порядке: x1.2, x1.3, x1.5, x2, x2.5, x3, x3.5, x4.
3. При нажатии на клавишу ZOOM+ еще раз изображение вернется к первоначальному размеру.
4. При нажатии на клавишу ZOOM- будет осуществляться возврат на предыдущий уровень масштабирования.

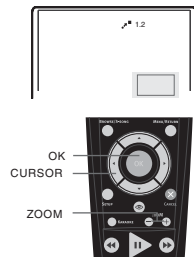

Виртуальная панель управления

Данная функция предназначена для более удобного управления DVD-плеером во время просмотра фильмов.

1. Нажмите клавишу . На экране появится изображение панели управления как показано на рисунке.

- 1 Замедленное воспроизведение назад
- 2 Нормальное воспроизведение
- 3 Ускоренное воспроизведение назад
- 4 Переход к предыдущему треку
- 5 Стоп
- 6 Переход к последующему треку
- 7 Ускоренное воспроизведение вперед
- 8 Замедленное воспроизведение вперед
- 9 Пауза

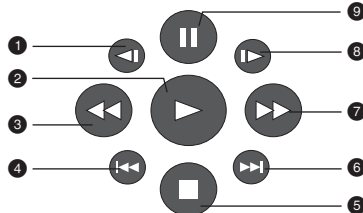

2. Используя клавиши направления, выберите клавишу на виртуальном пульте управления и нажмите ОК для подтверждения выбора.

3. Чтобы отключить виртуальную панель управления, нажмите клавишу . Функция "Виртуальной панели управления" доступна исключительно при воспроизведении DVD-, SVCD- или VCD-дисков.

ПРИМЕЧАНИЕ

- При воспроизведении некоторых VCD (SVCD) дисков виртуальная панель управления может быть недоступна или недоступны некоторые ее функции.

ВОСПРОИЗВЕДЕНИЕ

Браузер треков



Данный интерфейс позволяет получить одновременный доступ к таким функциям и информации, как раздел, эпизод, дубляж, субтитры, ракурс, масштаб, повторное воспроизведение и отображение времени.

DVD-диск:

Нажмите клавишу BROWSE/S-SONG на пульте ДУ плеера.
Изображение на экране:

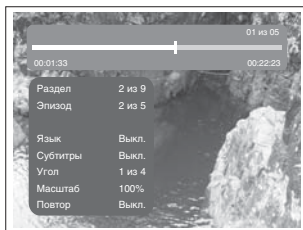

SVCD-диск:

Нажмите клавишу BROWSE/S-SONG на пульте ДУ плеера.
Изображение на экране:

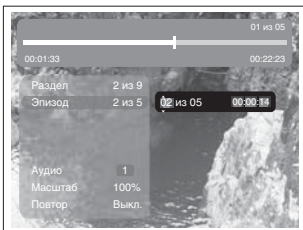

VCD-диск:

Нажмите клавишу BROWSE/S-SONG на пульте ДУ плеера.
Изображение на экране:

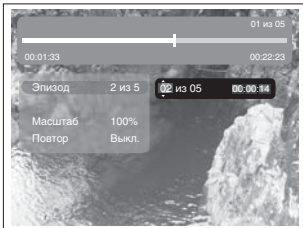

CD-диск:

Нажмите клавишу BROWSE/S-SONG на пульте ДУ плеера.
Изображение на экране:

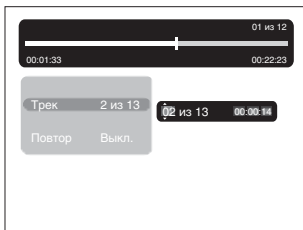

ПРИМЕЧАНИЕ

- Выбор параметров можно осуществлять только в режиме воспроизведения.

ВОСПРОИЗВЕДЕНИЕ

Воспроизведение с заданного момента

Введите раздел, эпизод, трек или время, и воспроизведение начнется с выбранного момента.

1. Нажмите клавишу BROWSE/S-SONG. С помощью клавиш ВВЕРХ и ВНИЗ выберите раздел, эпизод или трек и нажмите ВПРАВО.
2. С помощью цифровых клавиш введите номер раздела, эпизода или трека.
3. Чтобы подсветить время раздела, эпизода или трека, нажмите клавишу ВПРАВО, затем с помощью цифровых клавиш введите часы, минуты, секунды.
4. Нажмите клавишу ОК для подтверждения.

Работа с USB-устройствами*

DVD-плеер оснащен USB-интерфейсом и поддерживает протокол "USB1.1".

Плеер работает с устройствами класса "USB Mass Storage Bulk-Only" и совместим с рядом устройств типа flash-карт, MP3-плееров и т. д. с файловой системой FAT (системы FAT32 и NTFS не поддерживаются).

Так как некоторые устройства с USB-интерфейсом не являются устройствами класса "USB Mass Storage Bulk-Only", то такие устройства не совместимы с данным DVD-плеером.

Пожалуйста, перед покупкой устройства, которое вы собираетесь подключать к данному DVD-плееру, используя USB-интерфейс, убедитесь, что данное устройство удовлетворяет всем приведенным выше условиям и совместимо с данным DVD-плеером.

Если подключаемое устройство совместимо с DVD-плеером, то с такого устройства можно воспроизводить все форматы, которые поддерживает данный DVD-плеер.

Просмотр и воспроизведение содержимого подключенного устройства

1. Вставьте устройство в USB-порт плеера.

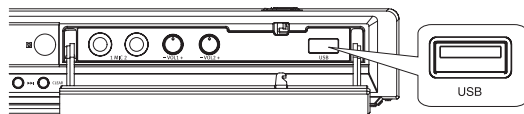

2. Нажмите клавишу USB/DVD. Содержимое памяти устройства будет отображено на экране.
3. Работа с файлами и управление идентичны воспроизведению дисков с файлами JPEG, MP3 и MPEG-4.
4. Нажмите клавишу USB/DVD, чтобы выйти из режима работы с подключенным устройством

ПРИМЕЧАНИЯ

- При чтении MPEG-файлов с большой частотой с USB-порта и flash-карты могут возникнуть паузы.
- Если на flash-карте или USB-устройстве не записано никаких файлов, то на экране появится надпись "НЕТ ФАЙЛОВ". Если возникают какие-либо проблемы с чтением flash-карты или USB-устройства, то появится надпись "ОШИБКА!". В этом случае проверьте правильность подключения устройств либо подключите их снова.
- Возможно, что этот плеер не читает какие-либо виды flash-карт или форматы, записанные на них. В этом случае могут возникнуть сбои в работе плеера; пожалуйста, выключите его, выньте подключенные к USB-порту устройства или flash-карты и включите плеер снова.

* Только для модели DV828X.

ВОСПРОИЗВЕДЕНИЕ

Воспроизведение MP3-, JPEG-, MPEG-4-файлов

MP3 – это международный стандарт сжатия аудиоданных, позволяющий уплотнять записываемую информацию о звуковом сигнале до 12 раз.

При использовании формата MP3 на одном CD-диске может храниться более 600 минут музыки (более 170 песен). При этом качество звука MP3-диска практически соответствует качеству аудио CD-диска.

JPEG (Joint Photographic Expert Group) – алгоритм сжатия изображений, широко используемый во всем мире и обеспечивающий очень высокую степень сжатия исходного материала. Изображения в таком формате могут обрабатываться любыми графическими редакторами и занимают в 15 – 20 раз меньше места, чем исходные изображения.

MPEG-4 – стандарт, разработанный для передачи аудио-, видеоинформации по каналам с низкой пропускной способностью. Данный стандарт завоевал популярность благодаря тому, что позволил размещать полнометражные фильмы в достаточно хорошем качестве всего на одном компакт-диске, а также позволил осуществлять обмен видеофайлами через интернет.

Благодаря процессору с декодерами, данный DVD-плеер может воспроизводить файлы данных форматов, используя один графический интерфейс.

- 1 Окно директорий. Отображает текущую директорию.
- 2 Окно файлов. Отображает содержимое директорий.
- 3 Полоса прокрутки. Отображает положение файла в директории.
- 4 Окно настроек воспроизведения файлов.
- 5 Окно предварительного просмотра. Предварительный просмотр JPEG-файлов.
- 6 Информационное окно.

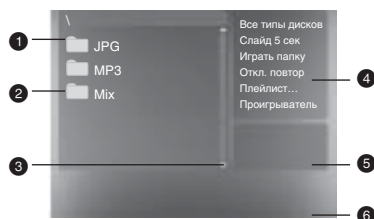

Окно настроек воспроизведения файлов

Нажмите клавишу ВПРАВО, чтобы зайти в окно настроек воспроизведения файлов. С помощью клавиш ВВЕРХ и ВНИЗ выберите необходимый пункт, затем нажмите ОК для подтверждения.

1 Все типы дисков

Воспроизведение поддерживаемых форматов файлов.

При каждом нажатии клавиши ► формат файла будет меняться по кругу.

Все типы дисков – Аудио – Картинка – Видео – А+В – А+К – К+В

2 Слайд

Выберите скорость воспроизведения JPEG-файлов.

При каждом нажатии клавиши ► скорость воспроизведения JPEG-файла будет меняться по кругу. Слайд 05 сек – Слайд 10 сек – Слайд 15 сек – Слайд 20 сек – Слайд 25 сек – Слайд 30 сек

3 Играть папку

Выберите Играть папку или Играть диск.

- 1. Для выбора воспроизведения папки нажмите клавишу ►.
- 2. Нажмите клавишу ВЛЕВО для перехода в окно файлов. С помощью клавиш ВВЕРХ и ВНИЗ выберите необходимую директорию, затем нажмите ОК для подтверждения.
- 3. Нажмите клавишу MENU для выхода в меню директорий.

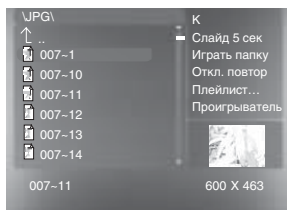
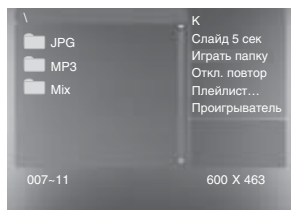
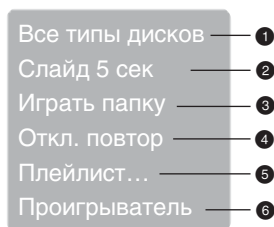

ВОСПРОИЗВЕДЕНИЕ

1. Для выбора воспроизведения диска в целом нажмите на клавишу **▶**.
2. Нажмите клавишу **ВЛЕВО** для перехода в окно файлов. С помощью клавиш **ВВЕРХ** и **ВНИЗ** выберите необходимый файл, затем нажмите **ОК** для подтверждения.

4 Откл. повтор

Выберите тип повтора при воспроизведении.

При каждом нажатии клавиши **▶** тип повтора при воспроизведении будет меняться по кругу. При нахождении параметра в положении **Откл. повтор** файлы будут воспроизводиться в нормальной последовательности без повтора.

- Для повторного воспроизведения одного файла нажмите клавишу **▶** один раз.

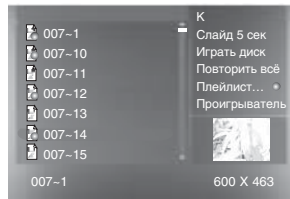
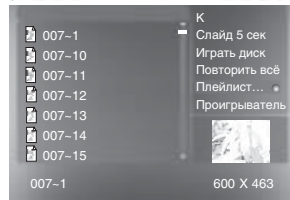
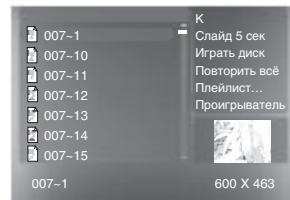
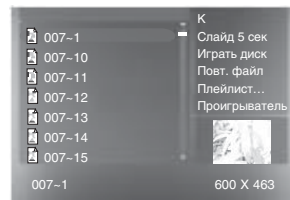
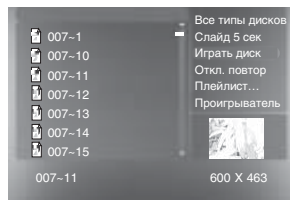

5 Плейлист

Для создания плейлиста в окне настроек с помощью клавиш **ВВЕРХ** и **ВНИЗ** выберите пункт **Плейлист**. Нажмите клавишу **ОК** для создания программируемого списка файлов.

Нажмите клавишу **ВЛЕВО** для перехода в окно файлов. С помощью клавиш **ВВЕРХ** и **ВНИЗ** выберите необходимый файл, затем нажмите **ОК** для занесения его в список. После этого нажмите **▶** для воспроизведения созданного плейлиста.

Для отключения плейлиста выберите его в окне настроек и нажмите клавишу **ОК**.

6 Проигрыватель

При воспроизведении MP3- или WMA-файла в окне настроек с помощью клавиш **ВВЕРХ** и **ВНИЗ** выберите пункт **Проигрыватель** и нажмите клавишу **ОК**, после этого появится информация о проигрываемом файле.

Для отключения проигрывателя нажмите клавишу **MENU/RETURN**.

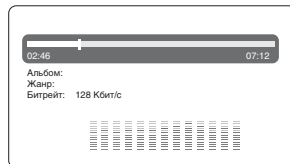

ПРИМЕЧАНИЯ

- При воспроизведении файлов JPEG нажмите клавишу **□**, чтобы остановить просмотр.
- С помощью клавиши **SUBT** при воспроизведении файлов JPEG Вы можете изменить режим отображения на экране.
- Для перехода в окно выбора файлов нажмите клавишу **MENU/RETURN**.
- Не все файлы, соответствующие стандарту MPEG-4, могут воспроизводиться данным устройством. Некоторые файлы могут не читаться из-за особенностей их кодирования или записи.
- JPEG-файлы объемом более 2 Мб иногда могут воспроизводиться некорректно.

ВОСПРОИЗВЕДЕНИЕ

Воспроизведение караоке–дисков

Караоке–диск – это диск в формате DVD, VCD или CD+G, на котором записана музыка и субтитры, показывающие пользователю, в какой момент нужно начинать петь тот или иной фрагмент песни. Для пения необходимо использовать микрофон (входит в стандартную комплектацию).

1. Вставьте караоке–диск в DVD–плеер, воспроизведение начнется автоматически.
2. Включите микрофон в разъем MIC1 или MIC2.
3. С помощью цифровых клавиш выберите нужную песню.

ПРИМЕЧАНИЯ

- Для наиболее полной реализации всех возможностей караоке–дисков используйте стереофоническую акустическую систему. При воспроизведении звука монофоническим телевизором часть функций работать не будет.
- Воспроизведение караоке–дисков возможно через аналоговые аудиовыходы FRONT L (фронтальный левый) и FRONT R (фронтальный правый), а также MIXED L (микшированный левый) и MIXED R (микшированный правый).
- Воспроизведение караоке–дисков невозможно через цифровые аудиовыходы.
- DVD–плеер воспроизводит караоке–диски в форматах DVD, VCD и CD+G и не воспроизводит диски в специализированных форматах (например, LG Karaoke).

Система KARAOKЕ MIX

Плеер оборудован системой KARAOKЕ MIX, использование которой значительно расширяет возможности стандартной функции караоке. При использовании обычных караоке–дисков система KARAOKЕ MIX работает как обычная функция караоке.

Основные особенности системы KARAOKЕ MIX

Система KARAOKЕ MIX позволяет осуществлять Автоматический Контроль Голоса (АКГ): при включенной функции АКГ голос солиста отключается в тот момент, когда Вы начинаете петь в микрофон, и включаются снова, как только Вы заканчиваете петь. Эта полезная функция используется, в основном, когда поющий разучивает песню. Необходимо помнить, что функция АКГ работает только с караоке–дисками для системы KARAOKЕ MIX и не работает с обычными караоке–дисками.

Система KARAOKЕ MIX позволяет регулировать уровень Эхо: добавлять глубину и резонанс голосу поющего, не затрагивая музыку. Это достигается путем создания второстепенного контролируемого отклика голоса поющего.

Управление основными функциями системы KARAOKЕ MIX

1. Нажмите клавишу KARAOKЕ, чтобы попасть в меню системы KARAOKЕ MIX, на экране появится изображение:
2. С помощью клавиш направления выберите нужный пункт меню и измените значение параметра, если это требуется.
3. Нажмите клавишу KARAOKЕ для выхода из меню системы KARAOKЕ MIX.
4. Настроить параметры KARAOKЕ MIX Вы можете также через меню плеера (подробное описание сморите на странице 33).



Микрофон: включение/выключение функций микрофона.

Возможные значения: Вкл., Выкл.

Значение по умолчанию: Вкл.

Фонограмма: включение/выключение функций фонограммы

Возможные значения: Фонограмма L, Фонограмма R, АКГ выкл., Без солиста.

Значение по умолчанию: Без солиста.

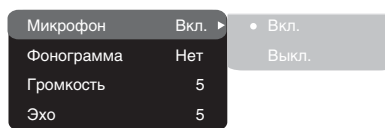

ВОСПРОИЗВЕДЕНИЕ

Громкость: уровень громкости микрофона.

С помощью клавиш ВВЕРХ и ВНИЗ установите требуемый уровень громкости микрофона, затем нажмите ОК для подтверждения.



Эхо: уровень эха.

С помощью клавиш ВВЕРХ и ВНИЗ установите требуемый уровень эха, затем нажмите ОК для подтверждения.

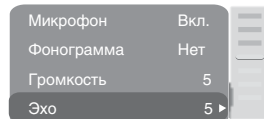

Все караоке-диски для системы КАРАОКЕ MIX записаны особым способом: в одном из каналов записана фонограмма с голосом ("плюсовая фонограмма"), а в другом – та же самая фонограмма без голоса ("минусовая фонограмма"). В зависимости от записи конкретного диска для активации функции АКГ необходимо выбрать режим Фонограмма L/Фонограмма R (караоке-диск в формате DVD, VCD, CD+G).

VCD-, CD+G-диски:

Фонограмма L: Сообщает устройству, что "плюсовая фонограмма" записана в левом канале.

При отсутствии сигнала с микрофона на выходах дублируется сигнал левого канала фонограммы (звучит песня с голосом), при появлении сигнала (когда человек начинает петь) воспроизведение автоматически переключается на правый канал (звучит только аккомпанемент).

Фонограмма R: Сообщает устройству, что "плюсовая фонограмма" записана в правом канале.

При отсутствии сигнала с микрофона на выходах дублируется сигнал правого канала фонограммы (звучит песня с голосом), при появлении сигнала (когда человек начинает петь) воспроизведение автоматически переключается на левый канал (звучит только аккомпанемент).

DVD-диск:

Фонограмма L/Фонограмма R: Караоке-диск в формате DVD содержит несколько звуковых дорожек. На одной из звуковых дорожек записывается фонограмма с голосом, а на другой – та же самая фонограмма без голоса. Для корректной работы функции АКГ необходимо правильно выбрать режим вокального сопровождения Фонограмма L или Фонограмма R (смотрите аннотацию к используемому Вами диску).

АКГ вык.: В стандартном караоке-диске фонограмма записана без голосового сопровождения, поэтому необходимо использовать режим АКГ вык. Если Вы не хотите активировать функцию АКГ, используйте режим АКГ вык. В этом режиме DVD-плеер не производит никаких манипуляций с фонограммой.

Без солиста: Данный режим предназначен для использования любого музыкального диска (фонограмма записана с голосовым сопровождением в обоих каналах) в качестве караоке-диска. При отсутствии сигнала с микрофона DVD-плеер просто воспроизводит фонограмму, а при появлении сигнала начинает работать сложный цифровой алгоритм, который воспроизводит только музыкальное сопровождение без голоса. Корректная работа режима во многом зависит от используемого диска.

ПРИМЕЧАНИЕ

- Включение и отключение голосового сопровождения происходит с некоторой задержкой из-за особенностей работы алгоритма АКГ.

ВОСПРОИЗВЕДЕНИЕ KVD–ДИСКА

Подготовка к воспроизведению KVD–диска

Для воспроизведения KVD–диска подключите устройство к телевизору или иному устройству отображения. В случае, если Вы хотите использовать внешнюю акустическую систему, подключите ее к линейному стереофоническому выходу устройства. Цифровой аудиовыход не может быть использован для воспроизведения караоке–дисков.

- Включите устройство в сеть электропитания и нажмите клавишу STANDBY на пульте ДУ или POWER на передней панели – устройство перейдет в рабочий режим.
- Нажмите клавишу \blacktriangle на пульте ДУ или OPEN/CLOSE на передней панели устройства – откроется лоток для дисков. Поместите KVD–диск в лоток.
- Нажмите клавишу \blacktriangle на пульте ДУ или OPEN/CLOSE на передней панели устройства – лоток для дисков закроется. Начнется воспроизведение диска и устройство автоматически перейдет в режим выбора песни по номеру.

Подготовка к пению

- Установите уровень громкости микрофонов на минимум при помощи клавиши VOLUME+/- на пульте дистанционного управления. Подключите микрофоны в разъемы MIC 1 и MIC 2 на передней панели устройства.
- Включите микрофоны выключателем на их корпусе (если подобный выключатель предусмотрен конструкцией микрофона) и, постепенно увеличивая громкость, добейтесь оптимальной громкости сигнала микрофонов. Отрегулируйте уровень эха в сигнале микрофонов. Для этого нажмите клавишу VOLUME+/- на пульте дистанционного управления, а затем используйте клавиши ВВЕРХ/ВНИЗ для выбора нужного параметра настройки и клавиши ВПЕРЕД/НАЗАД для настройки параметра.



ПРИМЕЧАНИЯ

- В случае, если в процессе пения из громкоговорителей появляется свист, уменьшите общий уровень громкости акустической системы и уровень сигнала микрофонов. Не подносите микрофоны близко к динамикам акустической системы.
- По окончании пения выключите микрофоны выключателем на их корпусе (если подобный выключатель предусмотрен конструкцией микрофона) и выньте их из разъемов MIC 1 и MIC 2 на передней панели устройства.

Меню KVD–диска

Загрузите в устройство KVD–диск.

По умолчанию при загрузке диска композицию можно выбрать вручную путем ввода ее номера с помощью цифровых клавиш. Нажмите клавишу KARAOKE – на экране отобразится меню KVD–диска:

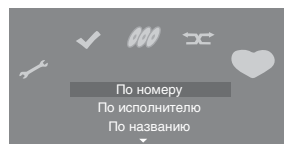

Вы можете перемещаться по пунктам меню при помощи клавиш ВПЕРЕД и НАЗАД. В случае если открытое меню содержит две и более страниц, Вы можете перемещаться между ними при помощи клавиш ВПРАВО и ВЛЕВО. Для возврата на предыдущий уровень меню нажмите клавишу MENU/RETURN.

Для выхода из меню нажмите клавишу KARAOKE.

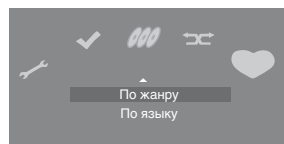

Сортировка

Сортировка по номеру

В данном режиме Вы можете выбрать композицию путем ввода ее порядкового номера на диске.

Устройство переходит в данный режим по умолчанию при загрузке диска.

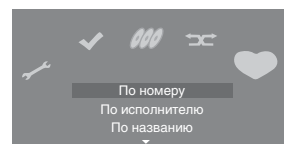

ВОСПРОИЗВЕДЕНИЕ KVD-ДИСКА

- Последовательно введите номер желаемой композиции при помощи цифровых клавиш, начиная с первой цифры номера.
При вводе цифр на экране отображается название песни, соответствующее введенному номеру. Одновременно с выбором песен на экране по очереди отображаются названия уже выбранных Вами композиций.
- При неправильном вводе номера нажмите клавишу CLEAR – устройство удалит последнюю цифру введенного номера. Нажмите клавишу CLEAR еще раз для удаления следующей цифры номера.
- Подтвердите свой выбор нажатием клавиши OK. Выбранная песня автоматически добавляется в список ранее выбранных вами песен.

Пожалуйста, выберите

00000

Во время воспроизведения Вы можете занести песню в список любимых композиций нажатием клавиши MEM.

Сортировка по названию

В данном режиме Вы можете выбрать композицию в зависимости от ее названия. При этом в меню будут отображаться названия композиций.

Вы можете произвести сортировку приведенного списка в зависимости от языка композиции и первой буквы в названии композиции. Для выбора языка названия песни нажмите клавишу LANG.

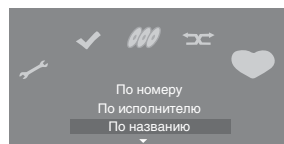

ПРИМЕЧАНИЕ

- Данная функция активна только при наличии на диске специально выделенных композиций на различных языках.

Нажмите клавишу OK для подтверждения сделанного выбора.

При нажатии на клавишу OK композиция добавится в список выбранных композиций, начнется ее воспроизведение. В случае если выбор сделан в момент воспроизведения, то новая композиция добавится в список выбранных композиций, при этом воспроизведение не будет прервано.

В режиме сортировки по названию Вы можете ввести 1–ю букву названия композиции.

Каждая цифровая клавиша от 2 до 9 отвечает за несколько букв русского и английского алфавита.

Вводимые символы соответствуют выбранному языку композиций.

Для ввода желаемого символа нажмите один или несколько раз на соответствующую цифровую клавишу.

Старайтесь, чтобы паузы между нажатиями были бы минимальными – в противном случае устройство перейдет к вводу следующего символа композиции. При вводе неверного символа нажмите клавишу CANCEL – последний введенный символ будет удален.

При вводе символа на экране отображаются все композиции, название которых начинается с введенной буквы.

Сортировка по исполнителю

В данном режиме Вы можете отсортировать композиции по исполнителю.

- Выберите данный пункт – на экране отобразится список, где можно выбрать женское, мужское исполнение или исполнение хором, дуэтом. При этом указывается язык исполнения песни. Выберите желаемое исполнение и нажмите клавишу OK – на экране отобразится список исполнителей, представленных на диске.
- Выберите желаемого исполнителя и подтвердите выбор нажатием клавиши OK – на экране отобразится список композиций данного исполнителя, представленных на этом диске.
- Выберите желаемую композицию и подтвердите выбор нажатием клавиш OK. При нажатии на клавишу OK композиция добавится в список выбранных композиций, начнется ее воспроизведение. В случае если выбор сделан в момент воспроизведения, то новая композиция добавится в список выбранных композиций, при этом воспроизведение не будет прервано.

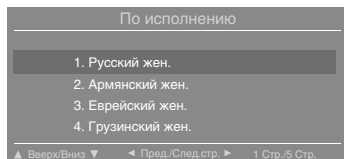
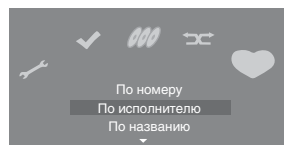

ВОСПРОИЗВЕДЕНИЕ KVD-ДИСКА

Сортировка по языку

В данном режиме Вы можете отсортировать композиции по языку.

- Выберите данный пункт – на экране отобразится список языков.
- Выберите желаемый язык и подтвердите выбор нажатием клавиши ОК – на экране отобразится список композиций на данном языке, представленных на этом диске.
- Выберите желаемую композицию и подтвердите выбор нажатием клавиш и ОК. При нажатии на клавишу ОК композиция добавится в список выбранных композиций начнется ее воспроизведение. В случае если выбор сделан в момент воспроизведения, то новая композиция добавится в список выбранных композиций, при этом воспроизведение не будет прервано.

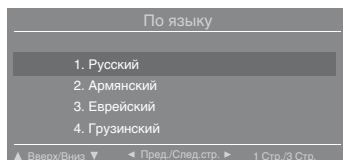

Сортировка по жанру

В данном режиме Вы можете отсортировать композиции по их жанру.

- Выберите данный пункт – на экране отобразится список жанров.
- Выберите желаемый жанр и подтвердите выбор нажатием клавиши ОК – на экране отобразится список композиций в данном жанре, представленных на этом диске.
- Выберите желаемую композицию и подтвердите выбор нажатием клавиш ОК. При нажатии на клавишу ОК композиция добавится в список выбранных композиций, начнется ее воспроизведение. В случае если выбор сделан в момент воспроизведения, то новая композиция добавится в список выбранных композиций, при этом воспроизведение не будет прервано. Возможные жанры композиций: поп-хиты, рок-хиты, шлягеры, из к/ф, шансон, детские, бардовские песни, застольные, песни разных народов и классика.

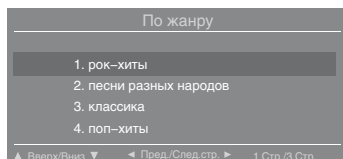

Любимые песни

Данная функция предназначена для воспроизведения ваших любимых песен.

- Для помещения композиции в список любимых песен воспользуйтесь клавишей MEM во время воспроизведения желаемой композиции.
- Для вызова списка любимых композиций выберите в меню KVD-диска раздел Любимые песни.
- Для удаления композиций из списка выберите желаемую композицию и нажмите клавишу CANCEL.

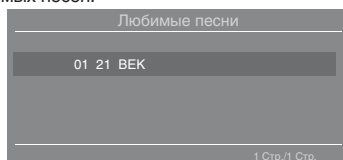

- В случае если список имеет несколько страниц, Вы можете перемещаться между ними при помощи клавиш вперед и назад.

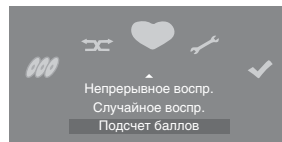
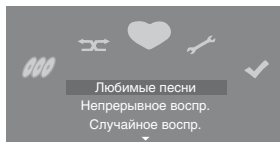

- Во время режима соревнования набранные баллы соревнующихся будут сохранены. Список будет отсортирован от самого высокого балла к самому низкому.

Подсчет баллов			
Номер	№.	Назв.	Счет
01	0002	21 ВЕК	088
02	0002	21 ВЕК	081
03	0069	БЕЖИТ РЕКА	073
04	0069	БЕЖИТ РЕКА	066

▲ Вверх/Вниз ◀ Пред./След.стр. 1 Стр./3 Стр.

ПРИМЕЧАНИЕ

- Данный список сохраняется устройством при переводе в режим ожидания.

Случайное воспроизведение

Данное устройство оснащено функцией случайного воспроизведения. Вы можете настроить параметры работы данной функции.

Случайное воспроизведение доступно при отсутствии песен в списке любимых песен и в списке, созданном при сортировке.

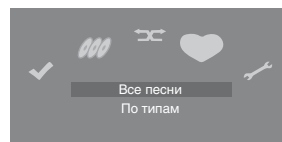

ВОСПРОИЗВЕДЕНИЕ KVD-ДИСКА

Случайное воспроизведение всех песен

При выборе данного пункта случайная выборка будет среди всех композиций на Вашем диске.

Случайное воспроизведение по сортировке

При выборе данного пункта случайная выборка будет делаться только среди композиций выбранного Вами типа.

ПРИМЕЧАНИЕ

- Режим случайного воспроизведения прерывается нажатием клавиши KARAOKE.

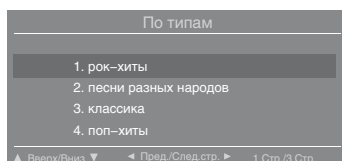

Настройки

Данный раздел позволяет установить параметры воспроизведения KVD-диска.

Режим соревнований

Данная настройка позволяет выключить/включить режим соревнований. Если режим соревнований включен, на экране отобразится следующая информация:

No – номер песни

Счет – набранное количество баллов

Раунд – номер попытки

Возможные значения: Вкл., Выкл.

Значение по умолчанию: Выкл.

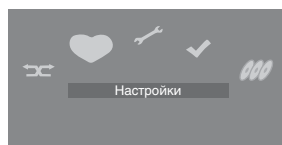

Функция аплодисменты

Данная настройка позволяет выключить/включить аплодисменты, если набранное количество баллов больше 50.

Возможные значения: Вкл., Выкл.

Значение по умолчанию: Выкл.

Подсчет баллов

Данная настройка позволяет вести автоматический подсчет баллов.

Возможные значения: Вкл., Выкл.

Значение по умолчанию: Выкл.

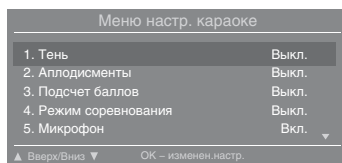

Тень

Данная настройка определяет, будет ли отображаться на экране тень под субтитрами.

Возможные значения: Вкл., Выкл.

Значение по умолчанию: Выкл.

Микрофон

Данная настройка позволяет включить/выключить микрофон.

Возможные значения: Вкл., Выкл.

Значение по умолчанию: Выкл.

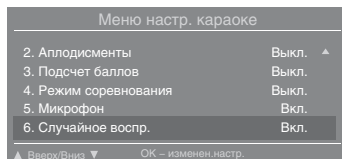

Случайное воспроизведение

Данная настройка позволяет активизировать автоматическое включение случайного воспроизведения, когда пользователем долго не была нажата ни одна клавиша.

Возможные значения: Вкл., Выкл.

Значение по умолчанию: Выкл.

Инструкция

Данный раздел позволяет пользователю ознакомиться с кратким руководством по эксплуатации.

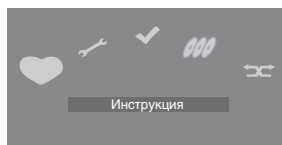

ВОСПРОИЗВЕДЕНИЕ KVD–ДИСКА

Выключение/включение голоса солиста

При воспроизведении композиций, дополненных голосом солиста, Вы можете отключать или включать его в зависимости от собственных пожеланий.

При помощи последовательных нажатий на клавишу LANG выберите необходимое значение.



- Аккомпанемент – при выборе этого значения голос солиста не воспроизводится.
- Солист – при выборе этого значения голос солиста воспроизводится.
При помощи клавиши ZOOM+/- отрегулируйте звучание голоса солиста.
Возможные значения: Громкость1, Громкость2, Громкость3, Громкость4, Громкость5 и Громкость6.

ПРИМЕЧАНИЕ

- Данная функция доступна только при воспроизведении композиций, дополненных голосом солиста.

Функции воспроизведения

Включение аплодисментов

Во время воспроизведения композиции KVD–диска нажмите клавишу  на пульте дистанционного управления – в воспроизводимый аудиоряд будут добавлены аплодисменты. Нажмите клавишу  еще раз для повторения этого эффекта.

Пауза

Во время воспроизведения аудиокomпозиции нажмите клавишу PAUSE – воспроизведение композиции временно остановится. Нажмите клавишу PLAY для возобновления воспроизведения.

ПРИМЕЧАНИЕ

- Во время паузы воспроизведение видеоряда не продолжается.

Повторное воспроизведение

Во время воспроизведения композиции нажмите клавишу REPEAT – композиция будет повторена.

ПРИМЕЧАНИЕ

- Функции повтора недоступны в режимах выставления баллов и случайного воспроизведения.

Остановка воспроизведения

Для остановки воспроизведения текущей композиции нажмите клавишу STOP.

Выбранные песни

Нажмите клавишу BROWSE/S–SONG для просмотра списка выбранных песен. Для удаления песни из списка выберите ее с помощью клавиш ВВЕРХ или ВНИЗ и нажмите клавишу CANCEL.

НАСТРОЙКИ ФУНКЦИЙ*

Выбор и изменение настроек

Нажмите клавишу SETUP, чтобы отобразить меню настроек. На экране появится изображение, как показано на рисунке:

С помощью клавиш направления выберите необходимый раздел меню, нажмите клавишу OK для подтверждения.

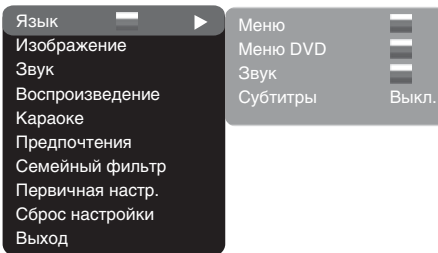

1. Например, если Вы хотите изменить настройки изображения, то с помощью клавиш ВВЕРХ и ВНИЗ выберите раздел Изображение и нажмите клавишу OK или ВПРАВО.

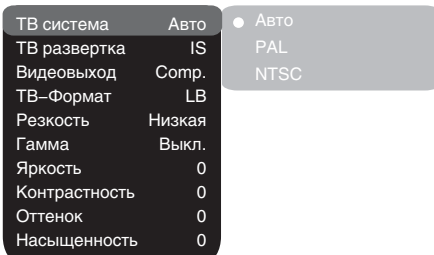

2. С помощью клавиш ВВЕРХ и ВНИЗ выберите нужный пункт и нажмите OK или ВПРАВО. Например, выберите пункт Резкость. Возможные параметры настройки появятся на экране. Затем выберите необходимый уровень резкости и нажмите OK для подтверждения.
3. Нажмите курсор ВЛЕВО для выхода на предыдущий уровень меню.
4. Нажмите SETUP, чтобы выйти из меню настроек.

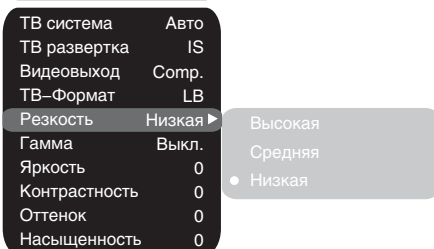

Раздел настроек Язык

1. Меню: установка языка интерфейса

- Возможные значения: Русский, Английский, Украинский.
- Значение по умолчанию: Английский.



2. Меню DVD: выбор языка меню диска

3. Звук: выбор языка перевода

- Возможные значения языка меню диска/перевода: Русский, Английский, Эстонский, Латвийский, Казахский, Румынский, Белорусский, Украинский, Китайский.
- Значение по умолчанию языка меню диска/перевода: Английский.
- Выбор других языков: с помощью клавиш ВВЕРХ и ВНИЗ выберите пункт Другие и нажмите OK. С помощью цифровых клавиш введите код языка и нажмите OK.
- Если выбранный Вами язык не записан на DVD-диске, то будет воспроизводиться другой доступный язык.

4. Субтитры: выбор языка субтитров

- Возможные значения: Выкл., Русский, Английский, Эстонский, Латвийский, Казахский, Румынский, Белорусский, Украинский, Китайский.
- Значение по умолчанию: Выкл.
- Выбор других языков: с помощью клавиш ВВЕРХ и ВНИЗ выберите пункт Другие и нажмите OK. С помощью цифровых клавиш введите код языка и нажмите OK.
- Если выбранный Вами язык не записан на DVD-диске, то будет воспроизводиться другой доступный язык.

* Возможные значения и значения по умолчанию некоторых настроек могут отличаться в зависимости от модели.

НАСТРОЙКИ ФУНКЦИЙ

Раздел настроек Изображение

1. ТВ система: выбор телевизионной системы

- Возможные значения: Авто, PAL, NTSC.
- Значение по умолчанию: Авто.

2. ТВ развертка: выбор режима развертки

- Возможные значения: Прогрессивная, Чересстрочная.
- Значение по умолчанию: Чересстрочная.
- Прогрессивная развертка передается только по компонентному видеовыходу.
- До включения прогрессивной развертки убедитесь, что Ваш телевизор поддерживает этот режим работы.

3. Формат: установка параметров формата изображения

- Возможные значения: 4:3 PS, 4:3 LB, ТВ 16:9.
- Значение по умолчанию: LB.
- Возможностью выбора режима 4:3 PS зависит от конкретного диска. Некоторые диски записаны с поддержкой только одного формата. Выбранный масштаб должен соответствовать экрану телевизора.

4. Видеовыход: выбор видеосигнала

- Возможные значения: Component, SCART, S-Video.
- Значение по умолчанию: Component.

5. Резкость: регулировка резкости изображения

- Возможные значения: Высокая, Средняя, Низкая.
- Значение по умолчанию: Низкая.

6. Гамма: регулировка цветовой температуры изображения

- Возможные значения: Высокая, Средняя, Низкая, Выкл.
- Значение по умолчанию: Выкл.

7. Яркость: регулировка яркости изображения

8. Контрастность: регулировка контрастности изображения

9. Оттенки: регулировка оттенков изображения

10. Насыщенность: регулировка насыщенности изображения

Регулировка яркости, контрастности, оттенков и насыщенности изображения:

- С помощью клавиш ВВЕРХ и ВНИЗ выберите нужный пункт в разделе настроек изображения.
- Нажмите клавишу ОК или ВПРАВО, чтобы перейти к настройке соответствующего параметра.
- С помощью клавиш ВВЕРХ и ВНИЗ измените значение параметра.
- После завершения нажмите клавишу ВЛЕВО, чтобы вернуться обратно в раздел настроек изображения.

ТВ система	Авто
ТВ развертка	IS
Видеовыход	Comp.
ТВ-Формат	LB
Резкость	Низкая
Гамма	Выкл.
Яркость	0
Контрастность	0
Оттенок	0
Насыщенность	0

● Авто
PAL
NTSC

Раздел настроек Звук

1. Микширование

а) Конфигурация: установка режима преобразования 5-канального сигнала в стереосигнал.

- Возможные значения: Стерео, 5.1.
- Значение по умолчанию: Стерео.
- Режим 5.1 должен поддерживаться диском. Количество каналов звукового сопровождения зависит от конкретного диска.
- Настройки для центрального и громкоговорителей окружающего звука доступны, только если параметр Конфигурация установлен в положение 5.1.

б) Микш. стерео: установка параметров воспроизведения при проигрывании диска с двумя независимыми аудиоканалами.

- Возможные значения: L+R, L, R.
- Значение по умолчанию: L+R.

в) Микшер: установка параметров объемного звука при проигрывании стереодиска.

- Возможные значения: Выкл., Сум. L+R, Virt. surr.
- Значение по умолчанию: Выкл.

Микширование ►
Цифр.аудиовых.
Коррекция звука

Конфигурация*	C.
Микш. стерео	L+R
Микшер	Выкл.
Басы*	FSW
Настр. каналов*	
Задержка в кан.*	
PRO Logic II*	ABTO

Конфигурация	C. ►
Микш. стерео	L+R
Микшер	Сум.
Басы	FSW
Настр. каналов	
Задержка в кан.	
PRO Logic II	ABTO

● Стерео
5.1

* Для всех моделей кроме DV822X.

НАСТРОЙКИ ФУНКЦИЙ

г) Басы: распределение низких частот по каналам.

- Возможные значения: Фронтальные F, Центральный C, Тыловые Sr, Сабуфер SW.
- Значение по умолчанию: Фронтальные F, Сабуфер SW.
- Если Вы хотите, чтобы низкочастотная составляющая звукового сигнала поступала только в канал сабуфера, то выберите и подтвердите параметр Сабуфер SW.

д) Настр. каналов: раздельная регулировка уровня громкости по каналам.

- С помощью клавиш направления выберите канал, который Вы хотите настроить.
- С помощью клавиш ВВЕРХ и ВНИЗ отрегулируйте уровень громкости каждого канала.
- Нажмите клавишу ОК, чтобы вернуться в раздел настроек звука.



е) Задержка в кан.: установка задержки сигнала в каналах громкоговорителей (центрального, тылового и сабуфера).

- С помощью клавиш направления выберите канал, задержку для которого Вы хотите установить, и нажмите ОК для подтверждения.
- С помощью клавиш ВВЕРХ и ВНИЗ установите необходимое расстояние от слушателя до каждого громкоговорителя
- Нажмите клавишу ВЛЕВО, чтобы вернуться в раздел настроек конфигурации динамиков.

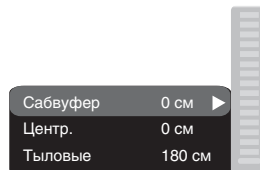

ж) PRO Logic II: функция преобразования стереозвука в 5-канальный звук.

- Возможные значения: Вкл., Выкл., Auto.
- Значение по умолчанию: Auto.
- В положении Auto DVD-плеер сам определяет, когда использовать декодер PRO Logic II. Некоторые диски не поддерживают эту функцию.

2. Цифр. аудиовых.

а) Формат SPDIF: установка параметров цифрового аудиовыхода.

- Возможные значения: RAW, SPDIF/PCM.
- Значение по умолчанию: RAW.
- При выборе параметра RAW на цифровые выходы DVD-плеера подается не декодированный сигнал, на аналоговые выходы подается декодированный сигнал. Декодирование осуществляется встроенным декодером DVD-плеера. Данный параметр предназначен для того, чтобы декодирование сигнала на цифровых выходах осуществлялось внешним устройством (например, усилителем).
- При выборе параметра PCM на цифровые выходы DVD-плеера подается сигнал в кодировке PCM.

б) LPCM: установка параметров цифровых аудиовыходов для соответствия различным усилителям и ресиверам.

- Возможные значения: 48 кГц 16 бит, 96 кГц 24 бит, 192 кГц 24 бит.
- Значение по умолчанию: 48 кГц 16 бит.

3. Коррекция звука

а) Громкость: ограничение максимальной громкости.

- С помощью клавиш ВВЕРХ и ВНИЗ отрегулируйте максимальный уровень громкости.
- Нажмите клавишу ВЛЕВО, чтобы вернуться в раздел настроек коррекции звука.

б) Эквалайзер: режимы эквалайзера.

- Возможные значения: Выкл., рок, поп, живой звук, танцев. музыка, техно, классика, мягкий звук.
- Значение по умолчанию: Выкл.

в) Эхо: эффекты эха.

- Возможные значения: Выкл., концерт, гостиная, зал, ванная, пещера, арена, собор.
- Значение по умолчанию: Выкл.

г) Тон. баланс: регулировка уровня тонального баланса.

- С помощью клавиш ВВЕРХ и ВНИЗ отрегулируйте уровень тонального баланса.
- Нажмите клавишу ВЛЕВО, чтобы вернуться в раздел настроек коррекции звука.

НАСТРОЙКИ ФУНКЦИЙ

Раздел настроек Воспроизведение

1. DVD

Проп. рекламы: пропуск "неперематываемого" блока при воспроизведении DVD-диска

- Возможные значения: Да, Нет.
- Значение по умолчанию: Нет.

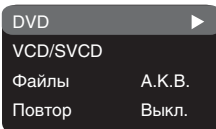

Реклама Нет

2. VCD/SVCD

Меню PBC: включение/выключение режима PBC

- Возможные значения: Вкл., Выкл.
- Значение по умолчанию: Вкл.
- Если установить Вкл., то при воспроизведении дисков, поддерживающих эту функцию, появляется меню, в котором можно выбрать порядок воспроизведения содержимого диска. Если установить параметр Выкл., то воспроизведение содержания осуществляется в том порядке, в котором оно записано на диске.

3. Файлы: выбор типа воспроизводимых файлов на диске

- Возможные значения: Аудио, Картинки, Видео.
- Значение по умолчанию: А.К.В.

4. Повтор: режим повтора файлов

- Возможные значения: Выкл., По одному, Все.
- Значение по умолчанию: Выкл.

Раздел настроек Караоке

1. Микрофон: включение/выключение микрофона

- Возможные значения: Вкл., Выкл.
- Значение по умолчанию: Выкл.

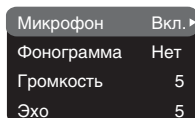

• Вкл.
Выкл.

2. Фонограмма: режим воспроизведения караоке-диска

- Возможные значения: Фонограмма L, Фонограмма R, АКГ выкл., Без солиста.
- Значение по умолчанию: АКГ выкл.

3. Громкость

Микрофон: уровень громкости микрофона

- С помощью клавиш ВВЕРХ и ВНИЗ отрегулируйте уровень громкости микрофона.
- Нажмите клавишу ВЛЕВО, чтобы вернуться в раздел настроек караоке.

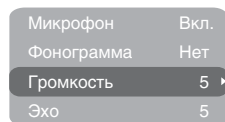

4. Эхо: уровень эха при воспроизведении караоке-диска

- С помощью клавиш ВВЕРХ и ВНИЗ отрегулируйте уровень эха.
- Нажмите клавишу ВЛЕВО, чтобы вернуться в раздел настроек караоке.

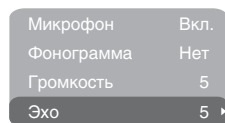

Раздел настроек Предпочтения

1. Подсветка: подсветка экрана телевизора*

- Возможные значения: Вкл., Выкл.
- Значение по умолчанию: Вкл.

2. Эквалайзер: анализатор спектра

- Возможные значения: Вкл., Выкл.
- Значение по умолчанию: Выкл.

3. Скринсэйвер: включение/выключение защиты экрана

- Возможные значения: Вкл., Выкл.
- Значение по умолчанию: Вкл.

Подсветка Вкл.
Эквалайзер Выкл.
Скринсэйвер Вкл.

* Для всех моделей кроме DV822X.

НАСТРОЙКИ ФУНКЦИЙ

Раздел настроек Семейный фильтр

1. Категория: установка возрастных ограничений для предотвращения просмотра детьми нежелательных дисков

- Возможные значения: Any, Kid, G, PG, PG-13, PGR, R, NC-17.
- Значение по умолчанию: Any.

Категория Any

Сменить пароль

- Any
- Kid
- G
- PG
- PG-13
- PGR
- R
- NC-17

2. Сменить пароль: установка четырехзначного пароля для изменения уровня возрастных ограничений.

- Значение по умолчанию: 7890.

Старый пароль

Новый пароль

Подтверждение

Да Отмена

Раздел настроек Первичная настр.

- Нажмите клавишу ВПРАВО, чтобы зайти в раздел первичных настроек, затем с помощью клавиш ВВЕРХ и ВНИЗ выберите необходимый пункт и нажмите клавишу ОК для подтверждения.
- При нахождении в этом разделе меню нажатие клавиши ВЛЕВО не возвращает на предыдущий уровень.

- Авто
- PAL
- NTSC

Раздел настроек Сброс настройки

Сброс всех настроек и восстановление параметров по умолчанию, за исключением уровня возрастных ограничений и пароля.

Заводские настройки

Да Отменить

Раздел настроек Выход

С помощью клавиш ВВЕРХ и ВНИЗ выберите пункт Выход и нажмите клавишу ОК для выхода из меню.

- Язык
- Изображение
- Звук
- Воспроизведение
- Караоке
- Предпочтения
- Семейный фильтр
- Первичная настр.
- Сброс настройки
- Выход

НАСТРОЙКИ ФУНКЦИЙ

Установка задержки в канале¹

Установка временной задержки в канале объемного звучания

Как правило, временная задержка в системе декодирования Dolby Digital установлена заранее для обеспечения наилучшего эффекта при установке домашнего кинотеатра. Однако если вы хотите настроить систему более точно, то, пожалуйста, обратитесь к инструкции, изложенной в этом руководстве.

Настройка временной задержки в этом устройстве возможна как в режиме Dolby Digital, так и в режиме Dolby Pro Logic.

Для того чтобы установить соответствующую задержку, вы должны знать расстояние от того места, где вы находитесь, до фронтальных громкоговорителей и громкоговорителей объемного звучания, как показано на рисунке 1. Обратитесь к рисункам 2 (режим Dolby Pro Logic) и 3 (режим Dolby Digital) с целью определения расстояния до громкоговорителей объемного звучания (на рисунке – ось Y) и расстояния до фронтальных громкоговорителей (на рисунке – ось X). Место пересечения этих двух линий на графике даст рекомендуемое значение задержки.



Рис. 1. Учитывайте расстояние между А и В, используйте оба рисунка для правильного расчета значения задержки.



Рис. 2. Определите значение задержки в соответствии с режимом Dolby Pro Logic.

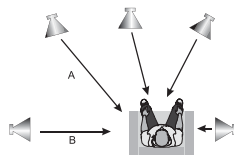

Рис. 3. Определите значение задержки в соответствии с режимом Dolby Digital.

Установка временной задержки в центральном канале

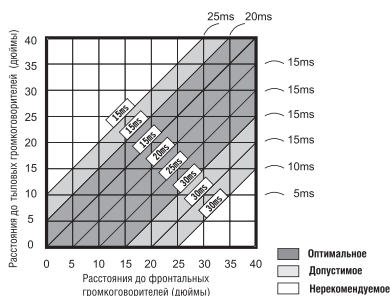
Возможен вариант, когда музыку слушают несколько человек, и пространство ограничено. В этом случае вы можете поставить три громкоговорителя (два фронтальных и один центральный), как показано на рисунке 1, причем расстояние до слушателя будет приблизительно одинаковым. Задержку центрального канала устанавливаем на "0".

Если центральный громкоговоритель находится в непосредственной близости от фронтальных левого и правого громкоговорителей, как показано на рисунке 2, или центральный громкоговоритель находится ближе к слушателю по сравнению с расположением фронтальных громкоговорителей, или центральный громкоговоритель находится ближе к слушателю на 1 фут, то во всех этих случаях вы можете установить значение задержки для центрального канала на 1 мс.

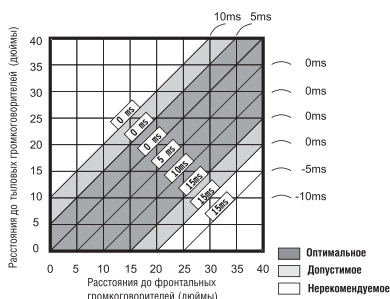
Например, как показано на рисунке 2, если линия С на 1 фут короче линий R и L, то значение задержки выставляется на 1 мс. Если ваш диван достаточно широк, и на нем расположились несколько слушателей, то целесообразно расставить громкоговорители в одну линию, как показано на рисунке 3. При этом значение задержки центрального канала необходимо установить на "0".

Наконец, если возникнет необходимость установить центральный громкоговоритель позади фронтальных левого и правого громкоговорителей, то значение задержки устанавливается на "0".



Рис. 1. Задержка центрального канала = 0
 $L = R < C$



Рис. 2. Маленькая область
Задержка центрального канала = L (или R) – C

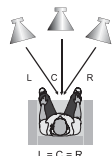

Рис. 3. Маленькая область
Задержка центрального канала = 0
 $L = R > C$

¹ Данный раздел только для моделей серий DV5*SI и DV7*SI.

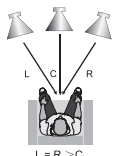
НАСТРОЙКИ ФУНКЦИЙ

"Ночной" режим

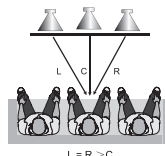
Система Dolby Digital обеспечивает чрезвычайно широкий динамический диапазон воспроизводимого звука – от нежного до ревущего. Это создает эффект "присутствия", особенно при просмотре кинофильмов. Однако в ночное время мощный звук с широким динамическим диапазоном может доставить Вам удовольствие, а членам Вашей семьи и соседям – беспокойство и раздражение. Если Вы просто уменьшите громкость, Вы сразу заметите, что перестали слышать, например, диалоги так отчетливо, как при обычной громкости, а такие звуковые эффекты, как шорохи, шепот и т. п. просто исчезли. Для того чтобы избежать подобного, Вам нужно просто уменьшить громкость "громких" звуков, одновременно подняв громкость звуков "тихих", а громкость "средних" звуков оставить неизменной, то есть просто уменьшить динамический диапазон звукового сопровождения. Управлять звуком таким образом позволяет только система Dolby Digital. В ней применяется принцип сжатия (компрессии) динамического диапазона звукового сигнала при записи, поэтому при воспроизведении происходит обратное преобразование (экспандирование). Это называется "ночным" режимом. Впрочем, пределы регулирования ограничены во избежание внесения искажений в результирующий сигнал.

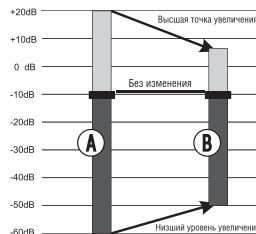

Принцип сжатия (компрессии) динамического диапазона звукового сигнала.

	Dolby Digital	Dolby Pro Logic surround
Тыловой канал	Стерео 20 Гц – 20 кГц	Монофонический канал с ограниченным частотным диапазоном (100 Гц – 7 кГц)
Низкочастотный канал (сабвуфер)	Есть, 20 – 120 Гц	Нет
Распределение звукового поля	<p>Многовариантное</p>	<p>Слева направо, справа налево, от фронта к тылу, от тыла к фронту</p>
Каналы	6 независимых каналов, воспроизводящих одновременно каждый свой сигнал.	4 сегментированных канала. В каждый данный момент декодируется только один канал.
Прочее	Создает оптимальное звуковое поле с иллюзией равного расстояния от слушателя до каждого громкоговорителя.	Самый экономичный способ получить высококачественный эффект объемного звука.
	Позволяет регулировать степень декомпрессии звуковой информации ("ночной" режим).	Объемный звук можно получить из любого источника сигнала.
	Возможность программного управления декодером, с тем чтобы передавать басы низкочастотному каналу в системах, оборудованных широкополосными громкоговорителями и сабвуфером.	Совместим с существующими и будущими двухканальными (стерео) форматами.
	Безусловный прогресс в технике звукозаписи, особенно важный для программных директоров, режиссеров, звукоинженеров и актеров.	Большой прогресс в сравнении с традиционным стерео, наиболее популярный surround формат в мире.

ТЕХНИЧЕСКИЕ ХАРАКТЕРИСТИКИ

		DV822X	DV825X	DV828X
Поддерживаемые типы дисков	CD-R/CD-RW, DVD-R/DVD-RW, DVD+R/DVD+RW			
Поддерживаемые форматы	DVD-Video, KVD, MPEG-4, SVCD, VCD1.0, VCD1.1, VCD2.0, CD-DA, DVD-Audio*, MP3, OGG			
Входы	Для подключения микрофона	2	2	2
Аудиовыходы	Линейный стереофонический	1	1	1
	Линейный многоканальный 5.1CH	-	1	1
	Цифровой оптический	1	1	1
	Цифровой коаксиальный	1	1	1
Видеовыходы	Композитный	1	1	1
	S-Video	1	1	1
	Компонентный Y Cb/Pb Cr/Pr	1	1	1
	RGB/SCART	1	1	1
USB-порт		-	-	1
Видеохарактеристики	Амплитуда композитного сигнала: 1.0Vp-p (75 Ом) Амплитуда S-Video сигнала: Y 1.0Vp-p (75 Ом), C 0.286Vp-p (75 Ом) Амплитуда Y Cb Cr сигнала: Y 1.0Vp-p (75 Ом), Cb/Cr 0.7Vp-p (75 Ом)			
Аудиохарактеристики	Частотный диапазон	20 – 20 000 Гц		
	Отношение сигнал/шум	>90 дБ		
	Коэффициент гармонических искажений	<0,01%		
Температура окружающей среды	+5...+35 °C			
Влажность воздуха	15 – 75%			
Напряжение питания	~ 110 – 250 В, 50/60 Гц			
Размер (мм)		420x276x48		430x226,4x50,6
Вес (кг)		2,5		2,4

- Технические характеристики, дизайн и алгоритмы работы устройства могут быть изменены производителем без предварительного уведомления.
- Некоторые диски, заявленных типов и содержащие файлы заявленных форматов, в зависимости от особенности их записи, могут не поддерживаться или воспроизводиться некорректно. Не поддерживаются MPEG-4 файлы, имеющие расширение *.rm, *.ra, *.ram, *.rmm, а также некоторые другие.

* Для модели DV828X.

ПРОЧЕЕ

Полезные примечания

- Чтобы продлить срок службы устройства, делайте паузы не менее 30 секунд между выключением и повторным включением.
- Некоторые функции устройства не могут быть применены к некоторым дискам.
- Подключайте устройство только к сети с параметрами, соответствующими напряжению питания аппарата (указаны на задней панели).
- В случае случайных остановок устройства, пожалуйста, выключите электропитание и включите его снова.

Поиск неисправностей

Пожалуйста, проверьте возможные причины неисправности, прежде чем обращаться в сервис-центр.

Признак неисправности	Причина неисправности	Действия по устранению неисправности
Диск не воспроизводится	1. Конденсат на лазерной головке 2. Диск вставлен неверно 3. Диск не поддерживается	1. Включите устройство на 1–2 часа без диска 2. Вставьте диск этикеткой вверх 3. Не используйте подобные диски
Звук искажается	1. Неверно выбран уровень громкости 2. Не оптимально подобраны настройки звукового поля и эквалайзера	1. Скорректируйте общий уровень громкости устройства 2. Скорректируйте настройки звукового поля и эквалайзера
Нет звука	1. ненадежно подключен аудиокабель 2. Диск поврежден 3. Включена функция MUTE 4. Уровень звука слишком низок	1. Проверьте надежность подключения 2. Не используйте подобные диски 3. Выключите функцию MUTE 4. Скорректируйте общий уровень громкости устройства
Низкий уровень громкости микрофона	1. Ненадежно подключен кабель микрофона 2. Уровень звучания микрофона слишком низок 3. Общий уровень звука слишком низок	1. Проверьте надежность подключения 2. Скорректируйте уровень звучания микрофона 3. Скорректируйте общий уровень громкости устройства
Нет изображения	1. Ненадежно подключен видеокابل 2. Телевизор находится в неверном режиме 3. Неверно выбран режим прогрессивной/чересстрочной развертки	1. Проверьте надежность подключения 2. Включите режим воспроизведения сигнала, поступающего с видеовхода 3. Установите тип развертки, поддерживаемый телевизором
Нет цвета	1. Неверно выбрана система цветности 2. Некорректные настройки цветности	1. Установите систему цветности, поддерживаемую телевизором 2. Скорректируйте видеонастройки
Не работает пульт ДУ	1. Загрязнено окно передатчика или приемника ИК лучей 2. Препятствие на пути сигнала 3. Расстояние слишком велико 4. Сели батарейки	1. Очистите пульт ДУ и переднюю панель устройства 2. Используйте пульт только в прямой видимости от устройства 3. Сократите расстояние до устройства 4. Замените батарейки
Некорректная работа устройства	1. Используется некорректно записанный диск 2. Нажата неверная клавиша или выбран неверный режим работы 3. Влияние внешних помех или статического электричества	1. Не используйте подобные диски 2. Выберите корректный режим работы 3. Выключите устройство из сети на 1–2 минуты

Термины

525/60

Телевизионная система с 525 строками и 60 полосами (30 кадров) в секунду. Используется в системе NTSC.

625/50

Телевизионная система с 625 строками и 50 полосами (25 кадров) в секунду. Используется в системах PAL и SECAM.

ANALOG (Аналоговый сигнал)

Сигнал, изменяющийся непрерывно (частота дискретизации равна бесконечности). Для сравнения см. DIGITAL.

CD

Сокращение от Compact Disc. Формат для хранения данных в цифровом формате, записанных лазерным лучом, разработан компаниями Philips и Sony.

CD-DA

Сокращение от Compact Disc Digital Audio. Оригинальный формат для хранения музыки в оцифрованном виде.

CD-R

Расширение формата CD. Диск, на который может быть записана информация только один раз, путем прожигания подложки лазерным лучом.

CD-ROM

Расширение формата CD-DA. Предназначен для хранения компьютерных данных на CD.

CHAPTER (ЭПИЗОД)

Изображение и музыка DVD-диска разделены на несколько частей. Эти части называются Эпизодами. Применительно к видеодискам, это означает секцию фильма. Применительно к звуковым дискам, это означает отдельную музыкальную секцию. Каждый Эпизод имеет свой номер для быстрого поиска.

COMPRESSION (СЖАТИЕ)

Обработка информации с целью уменьшить занимаемый размер. Сжатие без потерь подразумевает только сжатие и позволяет восстановить информацию в первоначальном виде. Сжатие с потерями подразумевает отбрасывание избыточной информации с целью увеличения коэффициента сжатия.

CONTRAST (КОНТРАСТНОСТЬ)

Разница между самой светлой и самой темной точками изображения.

DAC – Digital to Analog converter

(ЦАП – Цифро-аналоговый преобразователь) Микросхема, преобразующая цифровой сигнал (аудио или видео) в аналоговый сигнал.

DIGITAL (Цифровой сигнал)

Сигнал, хранящийся в виде набора дискретных значений. Аналоговый сигнал может быть преобразован в цифровой путем дискретизации.

Dolby Digital

Система кодирования аудиосигнала, разработанная компанией Dolby Laboratories и признанная в качестве мирового стандарта. Dolby Digital – наиболее распространенная система кодирования для DVD-Video и 526/60 (NTSC) CD.

DOWNMIX

Преобразование 5-канального аудиосигнала в 2-канальный аудиосигнал по технологии Dolby Surround.

DVD

Сокращение от Digital Video Disc или Digital Versatile Disc. Формат хранения аудио/видеоданных на диске диаметром 12 или 8 см.

HDMI – (High Definition Multimedia Interface)

Интерфейс HDMI обеспечивает возможность воспроизведения высококачественного нежатого цифрового изображения и звука (720p/1080i HDTV).

HDCP – High-bandwidth Digital Copy Protection

(Цифровая ширококанальная защита от копирования) Система кодирования каждого пикселя, разработанная Intel, обеспечивающая защиту во время передачи данных между DVD-плеером и цифровым телевизором через DVI-кабель. Кодирование устанавливает первоначальную авторизацию между устройством и дисплеем, и периодически проводит реавторизацию для предотвращения перехвата сигнала.

HDTV – High Definition Television

(Телевидение высокой четкости)

Новая цифровая система передачи видеосигнала высокого качества в формате 720p (прогрессивная развертка) или 1080i (чересстрочная развертка).

HUE (ОТТЕНОК)

Цвет луча или пикселя. Цветовая характеристика зависит от длины волны луча.

INTERLACE (ЧЕРЕССТРОЧНАЯ РАЗВЕРТКА)

Метод формирования кадров, применяемый в телевидении. Одно поле кадра формируется нечетными линиями строк, второе четными. Объединяясь чересстрочно на экране монитора, поля образуют кадр.

ISO 9000

Международная система стандартов, описывающая файловую систему CD-ROM.

Macrovision

Технология компании Macrovision делает неприемлемо низким качество копий с DVD и VHS, не влияя при этом на качество исходного изображения. Для защиты информации от переписи на VHS VCR, в видеосигнал на обратном ходе развертки по кадру вводятся импульсы-помехи, которые нарушают правильность работы АРУ видеоманитона. Это приводит к изменениям в яркомостном сигнале, записанном на видеоманитоне, что делает невозможным просмотр видеопрограммы. (Кроме того, наблюдаются срывы синхронизации, что выражается в подергивании изображения по вертикали.)

MPPEG (Moving Pictures Expert Group)

Международный комитет, разработавший ряд международных стандартов сжатия аудио и видео.

MULTI ANGLE

Сцены, снятые с нескольких разных камер (под разными ракурсами обзора), записанные на некоторых DVD-дисках.

MULTI LANGUAGE

Несколько языков перевода или субтитров, записанных на некоторых DVD-дисках.

SATURATION (НАСЫЩЕННОСТЬ)

Интенсивность цвета или яркость.

SIGNAL-TO-NOISE RATION

(ОТНОШЕНИЕ СИГНАЛ / ШУМ)

Отношение исходного сигнала к посторонним помехам, измеряется в децибелах. Аналоговый сигнал всегда содержит помехи. Цифровой сигнал не содержит помех, благодаря тому, что сигнал фильтруется в высокочастотном тракте.

SURROUND SOUND

Система расположения громкоговорителей спереди и сзади слушателя для создания "эффекта присутствия".

TITLE (РАЗДЕЛ)

Изображение и музыка DVD-диска разделены на несколько частей. Эти части называются Разделами. Применительно к видеодискам, это означает секцию фильма, то есть кусок пленки и т. п. Применительно к звуковым дискам, это означает отдельную музыкальную секцию, то есть песню, и т. п. Каждый Раздел имеет свой номер для быстрого поиска.

TRACK (ТРЕК)

Видео или музыка на CD или VIDEO CD разделены на Треки. Каждый Трек имеет свой номер для быстрого поиска.

ПРОЧЕЕ

Список кодов языков

Код	Язык
6565	Афар
6566	Абхазский
6570	Африканз
6577	Амехарик
6582	Арабский
6583	Асамес
6588	Аямара
6590	Азербайджанский
6665	Башкирский
6669	Белорусский
6671	Болгарский
6672	Бихари
6678	Бенгальский; Бангла
6679	Тибетский
6682	Бретонь
6765	Каталанский
6779	Корсиканский
6783	Чешский
6789	Уэльский
6885	Датский
6869	Немецкий
6890	Бутани
6976	Греческий
6978	Английский
6979	Эсперанто
6983	Испанский
6984	Эстонский
6985	Баскский
7065	Персидский
7073	Финский
7074	Фиджи
7079	Фароизский
7082	Французский
7089	Фрисман
7165	Ирландский
7168	Шотландский
7176	Галицийский
7178	Гуарани
7185	Гуджарати
7265	Хауса
7273	Хинди
7282	Хорватский

Код	Язык
7285	Венгерский
7289	Армянский
7365	Интерлингва
7378	Индонезийский
7383	Исландский
7384	Итальянский
7387	Иврит
7465	Японский
7473	Идиш
7487	Яванийский
7565	Грузинский
7575	Казахский
7576	Гренландский
7577	Камбоджийский
7578	Канада
7579	Корейский
7583	Кашмирский
7585	Курдский
7589	Киргизский
7665	Латинский
7678	Лингала
7679	Лаосский
7684	Литовский
7686	Латвийский, Леттиш
7771	Малагаси
7773	Маори
7775	Македонский
7776	Малаялам
7778	Монгольский
7779	Молдавский
7782	Марати
7783	Малайский
7784	Мельтеса
7789	Бармисси
7865	Наури
7869	Непальский
7876	Голландский
7879	Норвежский
7982	Ория
8065	Пенджабский
8076	Польский
8083	Пуштунский

Код	Язык
8084	Португальский
8185	Кечуа
8277	Разто–Романский
8279	Румынский
8285	Русский
8365	Санскрит
8368	Синдхи
8372	Сербо–Хорватский
8373	Сигалийский
8375	Словатский
8376	Словенский
8377	Самоан
8378	Шона
8379	Сомалийский
8381	Албанский
8382	Сербский
8385	Санданийский
8386	Шведский
8387	Суахили
8465	Тамильский
8469	Телугу
8471	Таджикский
8472	Тайский
8473	Тигринеийский
8475	Туркменский
8476	Тагалоцкий
8479	Тонга
8482	Турецкий
8484	Татарский
8487	Тви
8575	Украинский
8582	Урду
8590	Узбекский
8673	Вьетнамский
8679	Валопакский
8779	Волоф
8872	Хоза
8979	Яруба
9072	Китайский
9085	Зулуцкий

ПРОЧЕЕ

Сервисное обслуживание

BVK ELECTRONICS CORP., LTD., с основным местом деятельности по адресу: 23#, Би-Би-Кей роад, Вуша, Чанган, Донгуан, провинция Гуандун, Китай, выражает Вам огромную признательность за Ваш выбор. Мы сделали все возможное, чтобы данное изделие удовлетворяло вашим запросам, а качество соответствовало лучшим мировым образцам.

В случае если Ваше изделие марки BVK будет нуждаться в техническом обслуживании, просим Вас обращаться в один из Уполномоченных Сервисных Центров.

С полным списком Уполномоченных Сервисных Центров Вы можете ознакомиться на сайте www.bbk.ru, а также позвонив в информационные центры BVK: 8 (800) 200-400-8 (бесплатные звонки из любой точки России), 8 (495) 739-43-54 (бесплатные звонки из Москвы), 8 (800) 304-222-0 (бесплатные звонки из Украины), 8 (820) 007-311-11 (бесплатные звонки из Беларуси).

Уважаемые покупатели! В случае возникновения вопросов или проблем, связанных с продукцией

BVK ELECTRONICS CORP., LTD., просим Вас обращаться в письменном виде по адресу 125315, г. Москва, а/я 33 либо по электронной почте service@bbk.ru.

Условия Гарантийных обязательств BVK ELECTRONICS CORP., LTD.

1. Гарантийные обязательства BVK ELECTRONICS CORP., LTD. (далее Изготовителя), предоставляемые уполномоченными сервисными центрами Изготовителя, распространяются только на модели, предназначенные BVK ELECTRONICS CORP., LTD. для поставок и реализации на территории страны, где предоставляется гарантийное обслуживание, приобретенные в этой стране, прошедшие сертификацию на соответствие ГОСТам этой страны, и маркированные официальными знаками соответствия.
2. Гарантийные обязательства Изготовителя действуют в рамках законодательства о защите прав потребителей и регулируются законодательством страны, на территории которой они предоставлены, и только при условии использования изделия исключительно для личных, семейных или домашних нужд. Гарантийные обязательства Изготовителя не распространяются на случаи использования товаров в целях осуществления предпринимательской деятельности либо в связи с приобретением товаров в целях удовлетворения потребностей предприятий, учреждений, организаций.
3. В соответствии со ст. 5 Закона РФ "О защите прав потребителей" Изготовитель устанавливает на свои изделия следующие сроки службы и гарантийные сроки:

Название продукта	срок службы, лет со дня покупки	гарантийный срок, месяцев со дня покупки
ЖК-телевизор	7	12
ЖК-телевизор со встроенным DVD-плеером	7	12
DVD-плеер	5	12
Домашний DVD-театр	5	12
Музыкальная караоке DVD-система	5	12
Караоке DVD-система	5	12
Портативный DVD-плеер	5	12
DVD-рекордер	5	12
DVD/VHS-рекордер	5	12
DVD/HDD-рекордер	5	12
DVD/VHS-плеер	5	12
Портативный аудио/видеоплеер	3	12
Flash-аудиоплеер	3	12
Активная акустическая система	3	12
Акустическая система 5.1CH для домашнего кинотеатра	5	12
Система громкоговорителей для домашнего кинотеатра	5	12
Активный сабвуфер для домашнего кинотеатра	5	12
Пассивный сабвуфер для домашнего кинотеатра	5	12
Ресивер для домашнего кинотеатра	5	12
Проводной телефон	2	6
DECT-телефон	2	12
Мобильный телефон	2	12
Наушники	1	4
Музыкальные наушники	1	4
Наушники объемного звучания 5.1CH	1	6
RF-модулятор	1	4
Универсальный динамический микрофон	1	4
Универсальный пульт дистанционного управления	1	6
Аккумуляторные батареи для мобильных телефонов	1	4
Аккумуляторные батареи для портативных DVD-, аудио/видео-, MP3-плееров	1	4
Аксессуары для мобильных телефонов	1	4
Пульты дистанционного управления	1	6

4. Гарантийные обязательства Изготовителя не распространяются на перечисленные ниже принадлежности изделия, если их замена предусмотрена конструкцией и не связана с разборкой изделия. Для всех видов изделий:
 - Соединительные кабели, антенны и переходники для них, носители информации различных типов (аудио-, видеодиски, диски с программным обеспечением и драйверами, карты памяти), элементы питания.
 - Чехлы, ремни, шнуры для переноски, монтажные приспособления, инструмент, документацию, прилагаемую к изделию.

ПРОЧЕЕ

5. Гарантия не распространяется на недостатки, возникшие в изделии вследствие нарушения потребителем правил использования, хранения или транспортировки товара, действий третьих лиц или непреодолимой силы, включая, но не ограничиваясь следующими случаями:
- Если недостаток товара явился следствием небрежного обращения, применения товара не по назначению, нарушения условий и правил эксплуатации, изложенных в инструкции по эксплуатации, в т. ч. вследствие воздействия высоких или низких температур, высокой влажности или загрязненности, несоответствия Государственным стандартам параметров питающих, телекоммуникационных и кабельных сетей, попадания внутрь корпуса жидкости, насекомых и других посторонних предметов, веществ.
 - Если недостаток товара явился следствием несанкционированного тестирования товара или попыток внесения изменений в его конструкцию или его программное обеспечение, в т. ч. ремонта или технического обслуживания в неуполномоченной Изготовителем ремонтной организации.
 - Если недостаток товара явился следствием использования нестандартных и (или) некачественных принадлежностей, аксессуаров, запасных частей, элементов питания, носителей информации различных типов или нестандартных форматов информации.
 - Если недостаток товара связан с его применением совместно с дополнительным оборудованием (аксессуарами), отличным от дополнительного оборудования, рекомендованного Изготовителем к применению с данным товаром. Изготовитель не несет ответственность за качество дополнительного оборудования (аксессуаров), произведенного третьими лицами, за качество работы своих изделий совместно с таким оборудованием, а также за качество работы дополнительного оборудования производства компании BKB ELECTRONICS CORP., LTD. совместно с изделиями других производителей.
 - Если недостаток товара проявляется в случае неудовлетворительной работы сетей связи, теле- или радиовещания, вследствие недостаточной емкости или пропускной способности сети, мощности радиосигнала, эксплуатации товара на границе или вне зоны устойчивого приема радиосигнала сети связи, теле- или радиовещания, в т. ч. из-за особенностей ландшафта местности и ее застройки.
6. Недостатки товара, обнаруженные в период срока службы, устраняются уполномоченными на это ремонтными организациями (уполномоченными сервисными центрами). В течение гарантийного срока устранение недостатков производится бесплатно при предъявлении оригинала заполненного гарантийного талона и документов, подтверждающих факт и дату заключения договора розничной купли-продажи (товарный, кассовый чек и т. п.). В случае отсутствия указанных документов гарантийный срок исчисляется со дня изготовления товара.
- Настройка и установка (сборка, подключение и т. п.) изделия, описанная в документации, прилагаемой к нему, могут быть выполнены как самим пользователем, так и специалистами большинства уполномоченных сервисных центров соответствующего профиля на платной основе.
 - Работы по техническому обслуживанию изделий (чистка и смазка приводов для считывания информации с носителей различных типов, чистка и смазка движущихся частей, замена расходных материалов и принадлежностей и т. п.) производятся на платной основе.
7. Изготовитель не несет ответственность за возможный вред, прямо или косвенно нанесенный своей продукцией людям, домашним животным, имуществу в случае, если это произошло в результате несоблюдения правил и условий эксплуатации, хранения, транспортировки или установки изделия; умышленных или неосторожных действий потребителя или третьих лиц.
8. Ни при каких обстоятельствах Изготовитель не несет ответственности за какой-либо особый, случайный, прямой или косвенный ущерб или убытки, включая, но не ограничиваясь перечисленным, упущенную выгоду, утрату или невозможность использования информации или данных, расходы по восстановлению информации или данных, убытки, вызванные перепадами в коммерческой, производственной или иной деятельности, возникающие в связи с использованием или невозможностью использования изделия или информации, хранящейся в нем или на съемном носителе, используемом совместно с данным изделием.

Использование изделия по истечении срока службы

1. Срок службы, установленный производителем для данного изделия, действует только при условии использования изделия исключительно для личных, семейных или домашних нужд, а также соблюдении потребителем правил эксплуатации, хранения и транспортировки изделия. При условии аккуратного обращения с изделием и соблюдении правил эксплуатации фактический срок службы может превышать срок службы, установленный производителем.
2. По окончании срока службы изделия Вам необходимо обратиться в Уполномоченный сервисный центр для проведения профилактического обслуживания изделия и определения его пригодности к дальнейшей эксплуатации. Работы по профилактическому обслуживанию изделий и его диагностике выполняются сервисными центрами на платной основе.
3. Производитель не рекомендует продолжать эксплуатацию изделия по окончании срока службы без проведения его профилактического обслуживания в Уполномоченном сервисном центре, т. к. в этом случае изделие может представлять опасность для жизни, здоровья или имущества потребителя.

Утилизация изделия

После окончания срока службы изделия его нельзя выбрасывать вместе с обычным бытовым мусором. Вместо этого оно подлежит сдаче на утилизацию в соответствующий пункт приема электрического и электронного оборудования для последующей переработки и утилизации в соответствии с федеральным или местным законодательством. Обеспечивая правильную утилизацию данного продукта, Вы помогаете сберечь природные ресурсы и предотвращаете ущерб для окружающей среды и здоровья людей, который возможен в случае ненадлежащего обращения. Более подробную информацию о пунктах приема и утилизации данного продукта можно получить в местных муниципальных органах или на предприятии по вывозу бытового мусора.

Дата изготовления

Дата изготовления изделия указана в индивидуальном серийном номере, который находится на задней панели изделия, в гарантийном талоне и на упаковке.

Дата изготовления определяется следующим образом:

Первые два буквенных символа – категория продукции (например, "VD" – DVD-плееры);

Третий и четвертый символы – год выпуска изделия;

Пятый и шестой символы – неделя года.

Например, индивидуальный серийный номер VD0630619085 (см. рис.), присваивается DVD-плееру, изготовленному на 30 неделе 2006 года.



ВНИМАНИЕ! Во избежание недоразумений убедительно просим Вас внимательно изучить Руководство по эксплуатации изделия и условия гарантийных обязательств, проверить правильность заполнения гарантийного талона. Гарантийный талон действителен только при наличии правильно и четко указанных: модели, серийного номера изделия, даты покупки, четких печатей фирмы-продавца, подписи покупателя. Серийный номер и модель изделия должны соответствовать указанным в гарантийном талоне. При нарушении этих условий, а также в случае, когда данные, указанные в гарантийном талоне, изменены или стерты, талон признается недействительным.

Мы высоко ценим мнение каждого нашего клиента, поэтому создали специальный информационный центр. Специалисты центра внимательно выслушают каждый отзыв о купленной технике и ответят на любые вопросы, касающиеся продукции BBK Electronics.

Телефоны информационных центров:

Информационный центр в России:

т. 8 (800) 200–400–8 (бесплатные звонки из России), т. 8 (495) 739–43–54 (бесплатные звонки из Москвы)

Информационный центр на Украине: т. 8 (800) 304–222–0 (бесплатные звонки из Украины)

Информационный центр в Беларуси: т. 8 (820) 007–311–11 (бесплатные звонки из Беларуси)

Настоящая инструкция является объектом охраны в соответствии с международным и российским законодательством об авторском праве. Любое несанкционированное использование инструкции, включая копирование, тиражирование и распространение, но не ограничиваясь этим, влечет применение к виновному лицу гражданско-правовой ответственности, а также уголовной ответственности в соответствии со статьей 146 УК РФ и административной ответственности в соответствии со статьей 7.12 КоАП РФ (ст. 150.4 ККоАП в старой редакции).