

DV298H-ET.HA3RMLS\_RUS



# DVD-ПЛЕЕР

## РУКОВОДСТВО ПОЛЬЗОВАТЕЛЯ

МОДЕЛЬ : DN789



Перед подключением, эксплуатацией и настройкой данного изделия тщательно и полностью изучите данное руководство.

Срок службы прибора — 7 лет со дня передачи товара потребителю.

Internet Address: <http://www.lg.ru>

Информационная служба LG Electronics (095)771-76-76

## ВНИМАНИЕ

ОПАСНОСТЬ  
ПОРАЖЕНИЯ  
ЭЛЕКТРИЧЕСКИМ  
ТОКОМ.  
НЕ ОТКРЫВАТЬ!

**ОСТОРОЖНО: ЧТОБЫ ИЗБЕЖАТЬ ПОРАЖЕНИЯ ЭЛЕКТРИЧЕСКИМ ТОКОМ, НЕ СНИМАЙТЕ КРЫШКУ (ИЛИ ЗАДНЮЮ СТЕНКУ). ВНУТРИ ПРИБОРА НЕТ ЭЛЕМЕНТОВ, ПРЕДНАЗНАЧЕННЫХ ДЛЯ РЕГУЛИРОВКИ ПОТРЕБИТЕЛЕМ. ПО ВОПРОСАМ ОБСЛУЖИВАНИЯ ОБРАЩАЙТЕСЬ К КВАЛИФИЦИРОВАННОМУ СПЕЦИАЛИСТУ.**



Символ молнии со стрелкой в равностороннем треугольнике предназначен для предупреждения пользователя о наличии опасного напряжения внутри корпуса изделия, достаточно большого, чтобы вызвать поражение человека.



Восклицательный знак внутри равностороннего треугольника предназначен для предупреждения пользователя о наличии важных сведений о работе и о техническом обслуживании, содержащихся в прилагаемой к устройству инструкции.

**ВНИМАНИЕ: ЧТОБЫ ПРЕДОТВРАТИТЬ ВОЗГОРАНИЕ ИЛИ ПОРАЖЕНИЕ ЭЛЕКТРИЧЕСТВОМ, НЕ ДОПУСКАЙТЕ ПОПАДАНИЯ В ПРИБОР ВОДЫ.**

**ПРЕДУПРЕЖДЕНИЕ:** Не устанавливайте данное устройство в закрытых пространствах, например, в книжном шкафу или в подобных местах.

**ОСТОРОЖНО:** Не закрывайте вентиляционные отверстия.

Установка в соответствии с инструкциями производителя.

Отверстия в корпусе обеспечивают вентиляцию прибора и, следовательно, более надежное функционирование, а также предохраняют прибор от перегрева.

Ни в коем случае не блокируйте отверстия, кладя прибор на кровать, диван, ковер или другую подобную поверхность. Данный продукт нельзя помещать во встроенные шкафы, такие, например, как книжный шкаф или встроенный шкаф для одежды, если в них недостаточно вентиляции или в руководстве по эксплуатации прибора ничего не сказано про это.

CLASS 1 LASER PRODUCT  
KLASSE 1 LASER PRODUKT  
LUOKAN 1 LASER LAITE  
KLASS 1 LASER APPARAT  
CLASSE 1 PRODUIT LASER

### ОСТОРОЖНО:

В данном изделии используется лазерная система. Чтобы гарантировать правильное использование данного изделия, внимательно прочтите данное руководство и сохраните для будущего использования. Если требуется выполнить техническое обслуживание, обратитесь в авторизованный сервисный центр. Использование органов управления, настроек, а также выполнение процедур, отличных от рассмотренных в данном руководстве, может привести к опасному облучению. Чтобы предотвратить прямое воздействие лазерного луча, не открывайте корпус. При открытом корпусе возможно воздействие видимого лазерного излучения. НЕ СМОТРИТЕ НА ЛАЗЕРНЫЙ ЛУЧ.

**ОСТОРОЖНО:** не допускайте попадания влаги (водяных капель или брызг) на изделие и не ставьте на изделие объекты, заполненные водой, например, вазы.

### ВНИМАНИЕ: Шнур питания

Большинство электроприборов рекомендуется подключать к выделенному источнику питания.

Это источник питания с одной розеткой, который обеспечивает питание только данного прибора и не имеет дополнительных розеток или параллельных источников. Обратитесь к странице технических характеристик данного руководства для справки.

Не перегружайте розетки. Перегруженные, слабо закрепленные или поврежденные розетки, удлинители, изношенные шнуры питания, поврежденная или треснувшая изоляция представляют опасность. Любое из данных условий может привести к удару электротоком или возгоранию. Периодически проверяйте шнур питания прибора: если его внешний вид свидетельствует о повреждении или износе, прекратите использование прибора и замените шнур питания его точным аналогом в фирменном сервисном центре.

Следите, чтобы шнур питания не подвергался физическому или механическому воздействию, т. е. шнур нельзя перекручивать, запутывать, пережимать, прищемлять дверьми, по нему нельзя ходить. Обращайте особое внимание на штепселя, розетки и место соединения шнура с прибором.

Чтобы отключить прибор от сети, отсоедините вилку сетевого шнура от розетки. При установке прибора убедитесь, что вилка шнура легко отсоединяется.



### Утилизация старого оборудования

- Символ на устройстве, изображающий перечеркнутое мусорное ведро на колесах, означает, что на изделие распространяется Директива 2002/96/ЕС.
- Электрические и электронные устройства должны утилизироваться не вместе с бытовым мусором, а через специальные места, указанные правительственными или местными органами власти.
- Правильная утилизация старого оборудования поможет предотвратить потенциально вредное воздействие на окружающую среду и здоровье человека.
- Для получения более подробных сведений о старом оборудовании обратитесь в администрацию города, службу, занимающуюся утилизацией или в магазин, где был приобретен продукт.



Данное изделие изготовлено в соответствии с Директивами ЕЭС 89/336/ЕЕС, 93/68/ЕЕС и 73/23/ЕЕС.

## Содержание

### Введение .....4-7

Отображение символа (⊘) .....4

Символы, используемые в данном руководстве .4

Замечания по дискам .....4

Обращение с дисками .....4

Хранение дисков .....4

Очистка дисков .....4

Типы дисков, которые могут воспроизводиться 5

Код региона .....5

Передняя панель .....6

Пульт дистанционного управления .....7

Использование пульта дистанционного

управления .....7

Установка батарей в пульт дистанционного

управления .....7

### Установка и настройка .....8-14

Установка плеера .....8

Подключение DVD-плеера .....8

Подключение видео- и аудиокабелей к  
вашему телевизору .....8

Установка разрешения .....8

Соединение HDMI .....9

Подключение дополнительного звукового  
оборудования .....10

Отображение на экране информации о диске .11

Начальные установки .....11

Общие указания по использованию меню . .11

ЯЗЫК .....12

• Языковое Меню .....12

• Аудио Диск / Титры На Диске /  
Меню На Диске .....12

Дисплей .....12

• РЕЖИМЫ ТВ .....12

• Режим дисплея .....12

• ВЫБОР ТВ ВЫХОДА .....12

АУДИО .....13

• Dolby Digital / DTS / MPEG .....13

• Частота выборки (Частота) .....13

• DRC .....13

• голосовой .....13

БЛОКИРОВКА .....13

• Рейтинг .....13

• ПАРОЛЬ .....13

• Региональный код .....14

ДРУГОЕ .....14

• PBC .....14

• V.L.E. (Увеличение уровня черного) .....14

• DivX(R) VOD .....14

### Эксплуатация .....15-20

Основные функции .....15

Дополнительные функции .....16

Воспроизведение аудио компакт-дисков или  
файлов формата MP3/WMA .....17

Воспроизведение запрограммированных треков .17

Повторение запрограммированных треков .17

Удаление трека из запрограммированного списка 17

Удаление всего запрограммированного списка .17

Просмотр файлов формата JPEG .....18

Показ слайдов .....18

Показ неподвижного изображения .....18

Переход к другому файлу .....18

Изменение масштаба отображения .....18

Поворот изображения .....18

Прослушивание MP3 музыки с просмотром

изображения .....18

Воспроизведение видеофайлов формата DivX .19

Воспроизведение DVD-дисков в формате VR .20

Воспроизведение USB .....20

### Справочные данные .....21-23

Управление с помощью пульта дистанционного  
управления другими телевизионными  
приемниками .....21

Обслуживание и уход .....21

Коды языков .....22

Региональный код .....22

Поиск и устранение неисправностей .....23

Технические характеристики .....23

## Введение

Для правильного использования этого изделия, пожалуйста, внимательно прочтите данное Руководство и сохраните его для дальнейшего использования.

В данном руководстве приведена информация по эксплуатации вашего DVD-плеера и по уходу за ним. Если требуется выполнить техническое обслуживание, обратитесь в авторизованный сервисный центр.

### Отображение символа (⊘)

Символ “(⊘)” может появиться на экране вашего телевизора во время работы. Он указывает, что функция, рассмотренная в руководстве пользователя, не доступна для данного конкретного DVD-видеодиска.

### Символы, используемые в данном руководстве

#### Примечание:

Указывает на специальные замечания и особенности эксплуатации.

#### Совет:

Указывает на советы и подсказки, которые облегчают выполнение определенной задачи.

Раздел, в название которого входит один следующих символов, применим только к дискам, которые представляются этим символом.

- ALL** Все диски, перечисленные ниже
- DVD** DVD и закрытые DVD±R/RW
- VCD** Видеодиски
- ACD** Аудиодиски
- MP3** Файлы MP3
- WMA** Файлы WMA
- DivX** Файлы DivX

## Замечания по дискам

### Обращение с дисками

Не прикасайтесь к рабочей стороне диска. Чтобы на поверхности не появились отпечатки пальцев, берите диск за края. Никогда не приклеивайте на диск бумагу или ленту.

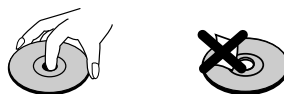

### Хранение дисков

После использования храните диски в футлярах. Не подвергайте диск воздействию прямого солнечного света, а также воздействию источников тепла. Никогда не оставляйте диск в машине, стоящей под прямыми солнечными лучами.

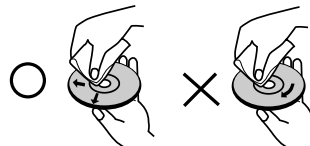

### Очистка дисков

Отпечатки пальцев и пыль на диске могут вызвать снижение качества изображения и искажение звука. Перед воспроизведением очистите диск с помощью чистой ткани. Вытирайте диск от центрального отверстия.



Не используйте сильные растворители, такие как алкоголь, бензин, разбавитель, имеющиеся в продаже моющие средства, а также антистатические аэрозоли, предназначенные для старых виниловых записей.

## Типы дисков, которые могут воспроизводиться

	DVD (диск 8 см / 12 см)
	Видеодиск (VCD/SVCD) (диск 8 см / 12 см)
	Аудиодиск (диск 8 см / 12 см)

Кроме того, данный прибор воспроизводит диски DVD±R/RW и CD-R/RW, двойные диски, USB которые содержат аудиофайлы, MP3, WMA и/или файлы формата JPEG.



Этот символ означает, что устройство может воспроизводить DVD-RW диски, записанные в формате Video Recording.

### Примечания:

- В зависимости от характеристик записывающего оборудования, а также самих дисков CD-R/RW (или DVD±R/RW), некоторые диски CD-R/RW (или DVD±R/RW) на данном устройстве могут не воспроизводиться.
- Не используйте диски неправильной формы (например, сердцеобразные или прямоугольные). Использование таких дисков может привести к нарушению нормальной работы.
- Для получения оптимального качества воспроизведения на данном DVD-плеере требуется, чтобы диски и записи отвечали определенным техническим стандартам. Записанные DVD автоматически приводятся в соответствие с этими стандартами. Существует множество различных форматов записываемых дисков (включая CD-R, содержащий файлы MP3 или WMA), поэтому для гарантии совместимости при воспроизведении необходимо выполнение определенных предварительных условий (см. выше).

**Потребители должны помнить, что для получения (скачивания) файлов и музыки в формате MP3 / WMA через Интернет требуется разрешение. Наша компания не обладает правами на выдачу такого разрешения. Разрешение может быть получено только у владельца авторского права.**

## Код региона

Код региона, в котором может использоваться данный проигрыватель, нанесен на задней панели. Этот плеер может воспроизводить только те диски DVD, региональный код которых совпадает с кодом, указанным на задней панели, либо имеет маркировку "ALL".

### Замечания по региональным кодам

- Большинство DVD-дисков имеет на крышке ясно видимое изображение глобуса с одним числом или несколькими числами. Это число должно соответствовать региональному коду вашего DVD-плеера, иначе диск не будет воспроизводиться.
- При попытке воспроизведения на вашем плеере DVD-диска с другим региональным кодом на экране телевизора появится сообщение "Проверь Кодировку Диска".

### Примечания по авторским правам:

Закон запрещает без разрешения копировать, транслировать, демонстрировать, передавать через кабель, публично воспроизводить или сдавать в аренду охраняемый авторским правом материал. Данное изделие поддерживает систему защиты от копирования, разработанную Macrovision. На некоторых дисках записаны сигналы защиты от копирования. При записи и воспроизведении фильмов с этих дисков появляются помехи. Данный продукт содержит технологию защиты авторских прав, которая защищена формулами изобретений нескольких патентов США, и другими правами на интеллектуальную собственность Macrovision Corporation и других правообладателей. Использование данной технологии защиты авторских прав должно быть разрешено Macrovision Corporation, оно предназначено только для домашнего и другого ограниченного просмотра, если только нет иного разрешения Macrovision Corporation. Инженерный анализ и демонтаж запрещен.

**ПОКУПАТЕЛИ ДОЛЖНЫ ПОМНИТЬ, ЧТО НЕ ВСЕ ТЕЛЕВИЗИОННЫЕ ПРИЕМНИКИ ВЫСОКОЙ ЧЕТКОСТИ ПОЛНОСТЬЮ СОВМЕСТИМЫ С ДАННЫМ ИЗДЕЛИЕМ. У НЕСОВМЕСТИМЫХ ТЕЛЕВИЗОРОВ НА ИЗОБРАЖЕНИИ МОГУТ ПРИСУТСТВОВАТЬ ИСКАЖЕНИЯ. ПРИ ПРОБЛЕМАХ ПОСТРОЧНОЙ РАЗВЕРТКИ ИЗОБРАЖЕНИЯ 525 И 625 РЕКОМЕНДУЕТСЯ ПОДКЛЮЧИТЬ ИЗДЕЛИЕ К ВЫХОДУ "СТАНДАРТНАЯ ЧЕТКОСТЬ". ЕСЛИ У ВАС ЕСТЬ ВОПРОСЫ ПО СОВМЕСТИМОСТИ ТЕЛЕВИЗОРА С ДАННОЙ МОДЕЛЬЮ DVD-ПЛЕЕРА 525p И 625p, ОБРАТИТЕСЬ В НАШ ЦЕНТР РАБОТЫ С ПОКУПАТЕЛЯМИ.**

## Передняя панель

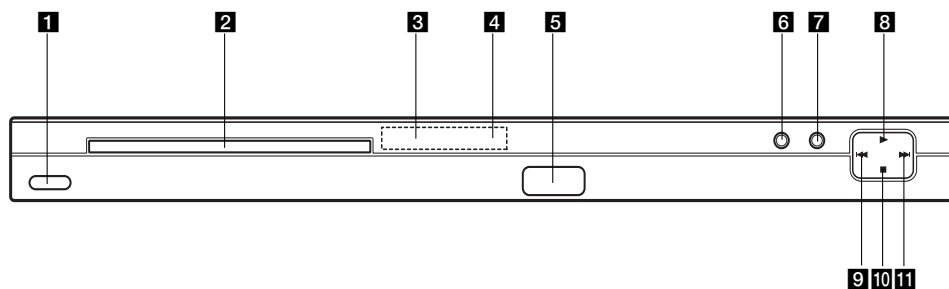

**1 POWER (ПИТАНИЕ)**

Кнопка включения и отключения питания устройства.

**2 Лоток для диска**

Предназначен для загрузки диска.

**3 Окно дисплея**

Экран отображения текущего состояния устройства.

**4 Датчик дистанционного управления**

Направляйте пульт дистанционного управления на эту точку.

**5 USB**

Сюда вставляется USB.

**6 OPEN/CLOSE (ОТКРЫТЬ / ЗАКРЫТЬ)**

Открывает и закрывает лоток для диска.

**7 RES. (РАЗРЕШЕНИЕ)**

Разрешение можно менять в зависимости от параметров вашего телевизора.

**8 ► (ВОСПРОИЗВЕДЕНИЕ)**

Начало воспроизведения.

**9 ◀◀ (ПЕРЕХОД)**

Возврат к началу текущего раздела или дорожки, либо переход к предыдущему разделу или дорожке.

**10 ■ (СТОП)**

Остановка воспроизведения.

**11 ▶▶ (ПЕРЕХОД)**

Переход к следующему разделу или дорожке.

## Пульт дистанционного управления

- POWER (ПИТАНИЕ)** (⏻)  
Включение и выключение DVD-плеера.
- OPEN / CLOSE (ОТКРЫТЬ / ЗАКРЫТЬ)** (⏪ / ⏩)  
Открывает и закрывает поток для.
- Кнопки с цифрами 0-9**  
Выбор нумерованных элементов меню.
- CLEAR (ОЧИСТКА)**  
Удаление номера трека из списка программы или маркера из меню MARKER SEARCH (ПОИСК МАРКЕРА).
- Кнопки управления телевизором**  
**POWER (ПИТАНИЕ)**: Включение и выключение телевизора.  
**AV**: Выбор источника сигнала.  
**PR/CH +/-**: Выбор канала телевизора.  
**VOL +/-**: Регулировка громкости телевизора.
- DVD MENU (МЕНЮ DVD)**  
Доступ к меню на DVD-диске.
- TITLE (ЗАГОЛОВОК)**  
Отображение меню заголовков, если доступно.
- ◀ / ▶ / ▲ / ▼ (влево/вправо/вверх/вниз)**  
Выбор элемента в меню.
- ENTER (ВВОД)** (⊙)  
Подтверждение выбора элемента меню.
- DISPLAY (ДИСПЛЕЙ)**  
Отображение дополнительной информации на экране телевизора.
- RETURN (ВОЗВРАТ)** (↶)  
Отображение видеодиска с PVC.
- AUDIO (АУДИО)** (🔊)  
Выбор языка или канала воспроизведения аудио.
- SUBTITLE (СУБТИТРЫ)** (🗨)  
Выбор языка субтитров.
- ANGLE (ПАКУРС)** (📷)  
Выбор ракурса камеры DVD, если эта функция доступна.
- SETUP (НАСТРОЙКА)**  
Выбор и отмена меню настроек.

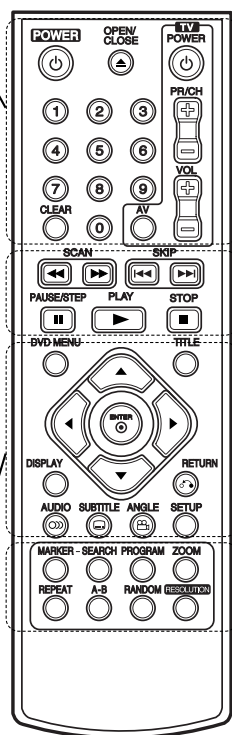

- SCAN (СКАНИРОВАНИЕ)** (◀◀ / ▶▶)  
Поиск назад или вперед.
- SKIP (ПЕРЕХОД)** (◀◀ / ▶▶)  
Переход к следующему разделу или дорожке. Выполняет переход к началу текущего раздела или дорожки либо к предыдущему разделу или дорожке.
- PAUSE / STEP (ПАУЗА / ШАГ)** (⏸)  
Временная приостановка воспроизведения / при многократном нажатии по кадровое воспроизведение.
- ВОСПРОИЗВЕДЕНИЕ** (▶)  
Начало воспроизведения.
- STOP (СТОП)** (■)  
Остановка воспроизведения.
- MARKER (МАРКЕР)**  
Отметка точки при воспроизведении.
- SEARCH (ПОИСК)**  
Отображение меню MARKER SEARCH (ПОИСК МАРКЕРА).
- PROGRAM (ПРОГРАММА)**  
Вход в режим редактирования программы.
- ZOOM (ИЗМЕНЕНИЕ МАСШТАБА)**  
Увеличение видеоизображения.
- REPEAT (ПОВТОР)**  
Повтор раздела, трека, заголовка, всего.
- A-B**  
Повтор фрагмента от точки А до точки В.
- RANDOM (ПРОИЗВОЛЬНОЕ ВОСПРОИЗВЕДЕНИЕ)**  
Воспроизведение треков в случайном порядке.
- RESOLUTION**  
Разрешение можно менять в зависимости от параметров вашего телевизора.

**Использование пульта дистанционного управления**  
Направьте пульт дистанционного управления на датчик дистанционного управления и нажимайте кнопки.

**Осторожно:**  
Не устанавливайте совместно старые и новые батареи. Никогда не устанавливайте совместно батареи различных типов, например, стандартные и щелочные и т.д.

**Установка батарей в пульт дистанционного управления**

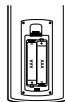

Снимите крышку батарейного отсека на задней части пульта дистанционного управления. Вставьте две батареи размера AAA, соблюдая полярность ⊕ и ⊖.

# Установка и настройка

## Установка плеера

Во время воспроизведения изображение и звук расположенного рядом телевизора, видеомагнитофона или радиоприемника могут быть искажены. В этом случае расположите плеер на большем расстоянии от телевизора, видеомагнитофона или радиоприемника, или выключите устройство после удаления диска.

## Подключение DVD-плеера

В зависимости от вашего телевизора и прочего оборудования существуют различные способы подключения плеера. При необходимости для получения дополнительной информации по подключению обратитесь к руководствам для вашего телевизора, стереосистемы и других устройств.

Вид телевизора сзади

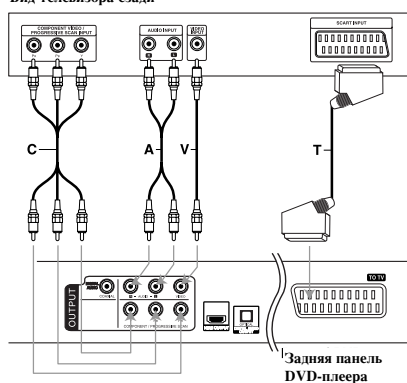

### Осторожно:

Вы должны установить параметр TV Output Select (выбор выходного канала телевизора) в меню установки, чтобы использовать разъем COMPONENT /PROGRESSIVE SCAN или сигнал SCART RGB. (Обратитесь на стр. 12.)

## Подключение видео- и аудиокабелей к вашему телевизору

Обязательно подключайте DVD-плеер непосредственно к телевизору, а не к видеомагнитофону. При подключении к видеомагнитофону изображение DVD может быть искажено системой защиты от копирования.

**Подключение по SCART** – Соедините кабелем (T) разъем SCART с надписью TO TV на DVD-плеере с соответствующим разъемом телевизора.

**Видео** – Соедините гнездо VIDEO OUT (выход видео) DVD-плеера с гнездом видеовыхода телевизора с помощью кабеля видеосигнала (V).

**Аудио** – С помощью кабелей аудиосигналов (A) соедините гнезда выходов левого и правого каналов AUDIO OUT DVD-плеера с гнездами входов левого и правого каналов IN на телевизоре. Не подключайте гнездо AUDIO OUT DVD-плеера к гнезду для подключения проигрывателя (магнитофона) вашей аудиосистемы.

**Композитный видеосигнал** – Соедините разъемы COMPONENT/PROGRESSIVE SCAN устройства с соответствующими разъемами телевизионного приемника при помощи кабеля Y PB PR (C).

### Построчная (прогрессивная) развертка

- Если ваш телевизор поддерживает стандарт высокой четкости или является устройством "digital ready", вы можете использовать преимущества прогрессивной развертки DVD-плеера для получения изображения наилучшего качества.
- Построчная развертка не работает при аналоговом подключении видеосигнала (желтое гнездо видеовыхода VIDEO OUT).
- Разрешения 720p и 576p(480p) применяются с прогрессивной разверткой.

## Установка разрешения

1. Перед установкой разрешения работу прибора необходимо остановить. Нажмите кнопку STOP, чтобы остановить воспроизведение.
2. Нажмите кнопку RESOLUTION один раз. На экране появится значение установленного разрешения.
3. Повторным нажатием кнопки RESOLUTION выберите желаемое разрешение.

Доступные разрешения в зависимости от типа соединения приведены ниже.

ВЫХОДНОЕ СОЕДИНЕНИЕ	Имеющиеся разрешения	
	PAL	NTSC
HDMI VIDEO OUT	1920 x 1080i 1280 x 720p 720 x 576p 720 x 576i	1920 x 1080i 1280 x 720p 720 x 480p 720 x 480i
COMPONENT VIDEO OUT	1280 x 720p 720 x 576p 720 x 576i	1920 x 1080i 1280 x 720p 720 x 480p 720 x 480i
VIDEO OUT	720 x 576i 720 x 576p	720 x 480i 720 x 480p
SCART	720 x 576i	720 x 480i

### Примечания:

- Для соединений Video или SCART нажатием клавиши RESOLUTION разрешение должно быть установлено на 576i(480i) или 576p(480p), однако, разъемы Video OUT и SCART всегда имеют стандартное разрешение в 576i(480i).
- Если телевизор не поддерживает выбранное вами разрешение, на экране появится искаженная картинка. Прочитайте руководство по эксплуатации телевизора и установите поддерживаемое вашим телевизором разрешение.
- С разрешением в 720p и 1080i на компонентном видеовыходе можно воспроизводить только незащищенные от копирования диски. Если диск защищен от копирования, он будет воспроизведен с разрешением 576p(480p) без кабельного соединения HDMI. С кабельным соединением HDMI картинка не будет отображаться надлежащим образом.



## Соединение HDMI

При наличии телевизора или монитора с интерфейсом HDMI его можно подключить к данному плееру при помощи кабеля HDMI.

1. Выберите HDMI в качестве источника сигнала для телевизора (см. руководство по эксплуатации телевизора).
2. Подключите гнездо HDMI OUT плеера к гнезду телевизора или монитора, совместимого с HDMI (H).
3. Выберите желаемое разрешение повторным нажатием клавиши RESOLUTION.

### Примечания:

- При установке частоты соединения HDMI на 48 кГц доступен как режим PCM, так и режим Bitstream Audio.
- Если настройка Audio (звук) установлена в положение "bitstream", а ваш телевизор не поддерживает режим Bitstream Audio в соединении HDMI, звук может отсутствовать или быть искаженным.
- Если при использовании соединения HDMI звук отсутствует или искажается, установите опцию Audio [Dolby Digital, DTS или MPEG] в меню SETUP в положение PCM или Off.
- Для правильного выравнивания с разъемом плеера стрелка на штепселе кабеля должна быть сверху.

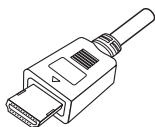

- При наличии помех или полос на экране необходимо проверить кабель HDMI.
- Не все совместимые с HDCP устройства DVI могут работать с данным прибором.
- Если ваш телевизор с HDMI не поддерживает HDCP, то вместо картинки появится синий экран.
- Если на экране телевизора появляется нестандартная картинка, выключите и снова включите устройство.

### Совет:

- При использовании соединения HDMI разрешения выхода HDMI (576i(480i), 576p(480p), 720p, 1080i) можно менять.
- Разрешения выходного сигнала HDMI составляет 576p(480p) даже если для соединения HDMI установлено разрешение 576i(480i).

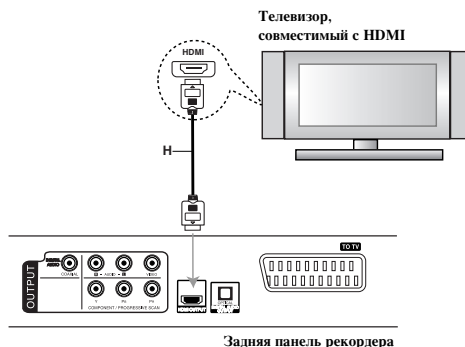

## Об интерфейсе HDMI

Интерфейс HDMI (мультимедийный интерфейс высокого разрешения) поддерживает передачу видео потока и звука по единому цифровому соединению и используется в DVD плеерах, телевизионных приставках и других аудио/видео устройствах. Интерфейс HDMI был разработан для обеспечения технологии HDCP (широкополосная защита цифрового содержимого). Технология HDCP используется для защиты цифрового передаваемого и принимаемого содержимого.

Интерфейс HDMI способен передавать стандартный, улучшенный видеосигнал и видео высокого разрешения, а также стандартный и многоканальный окружающий звук. Среди характеристик интерфейса HDMI передача несжатого цифрового видео, полоса пропускания до 5 гигабайт в секунду, один соединитель (вместо нескольких кабелей и разъемов) и обеспечение обмена данными между источником звукового и видеосигнала и такими аудио/видео устройствами, как цифровой телевизор.

HDMI, логотип HDMI и High-Definition Multimedia Interface являются торговыми марками или зарегистрированными торговыми марками компании HDMI licensing LLC.

## Подключение дополнительного звукового оборудования

Для воспроизведения звука через дополнительное оборудование подключите его к DVD-плееру.

Задняя панель DVD-плеера

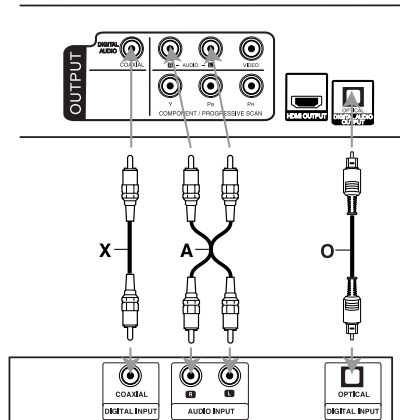

Усилитель (ресивер)

Изготовлено по лицензии Dolby Laboratories. "Dolby", "Pro Logic", и символ "двойное D" являются торговыми знаками Dolby Laboratories.

DTS и DTS Digital Out являются торговыми знаками Digital Theater Systems, Inc.

**Усилитель, имеющий двухканальный аналоговый вход стерео или Dolby Pro Logic II / Pro Logic:**  
Подключите выходы левого и правого аудиосигналов AUDIO OUT DVD-плеера к входам левого и правого аудиосигналов IN вашего усилителя, ресивера или стереосистемы с помощью кабелей аудиосигналов (A).

**Усилитель, имеющий двухканальный цифровой вход стерео (PCM) или аудио / видео ресивер, имеющий многоканальный декодер (Dolby Digital™, MPEG 2 или DTS):** Соедините одно из гнезд DVD-плеера, обозначенное как DIGITAL AUDIO OUT (OPTICAL O (оптический) или COAXIAL X (коаксиальный)) с соответствующим разъёмом вашего усилителя. Используйте опциональный кабель для передачи цифрового аудиосигнала (OPTICAL O (оптический) или COAXIAL X (коаксиальный)).

### Цифровой многоканальный звук

Наилучшее качество звука достигается при цифровом многоканальном подключении. Для этого вам потребуется многоканальный AV-ресивер, поддерживающий один или несколько аудиоформатов, поддерживаемых вашим DVD-плеером: MPEG 2, Dolby Digital или DTS. Изучите руководство к ресиверу и логотипы на его передней панели.

### Примечания:

- Если формат аудиосигнала цифрового выхода не поддерживается вашим ресивером, ресивер будет производить сильно искаженный звук, или же звука не будет совсем.
- Шестиканальный цифровой пространственный звук при цифровом подключении можно получить только в том случае, если ваш ресивер имеет цифровой многоканальный декодер.

## Отображение на экране информации о диске

Вы можете просматривать информацию о диске на экране.

1. Нажмите кнопку DISPLAY, чтобы отобразить различную информацию о настройках воспроизведения.  
Список отображаемых пунктов зависит от типа диска или состояния воспроизведения.



2. Вы можете выбрать пункт меню нажатием кнопок ▲/▼ и изменить или выбрать установку нажатием кнопок ◀/▶.
  - Title (Track) – Текущий номер главы (или дорожки) / общее количество глав (или дорожек).
  - Chapter – Номер текущего раздела / общее число разделов.
  - Time – Истекшее время воспроизведения.
  - Audio – Выбранный язык воспроизведения аудио или канала.
  - Subtitle – Выбранные субтитры.
  - Angle – Выбранный угол / общее число углов.

### Примечание:

Если в течение нескольких секунд не будет нажата любая кнопка, то экранное меню исчезнет.

## Начальные установки

С помощью меню настроек вы можете изменить установки различных элементов, например, изображения и звука. Также среди прочего вы можете задать язык субтитров и меню настроек. Все элементы меню настроек подробно рассмотрены на страницах с 12 по 14.

### Чтобы вывести на экран меню и убрать меню с экрана:

Чтобы отобразить меню, нажмите кнопку SETUP. При повторном нажатии на кнопку SETUP будет выполнен возврат на исходный экран.

### Для перехода на следующий уровень:

Нажмите на пульте дистанционного управления кнопку ▶.

### Для перехода на предыдущий уровень:

Нажмите на пульте дистанционного управления кнопку ◀.

## Общие указания по использованию меню

1. Нажмите SETUP.  
Появится меню настроек.

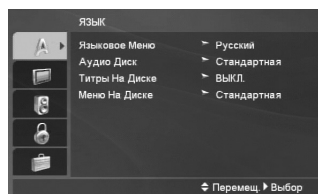

2. Выберите нужную опцию с помощью кнопок ▲/▼, а затем нажмите ▶ для перехода на второй уровень. На экране будет отображена текущая установка для выбранного элемента, а также возможные альтернативные установки.
3. Используйте кнопки ▲/▼ для выбора второго параметра, после чего нажмите ▶ для перехода на третий уровень.
4. Используйте кнопки ▲/▼ для выбора нужной установки, а затем нажмите ENTER для подтверждения выбора. Для некоторых элементов требуется выполнить дополнительные шаги.
5. Для выхода из меню настроек нажмите SETUP или PLAY (▶).

## ЯЗЫК

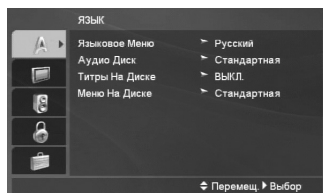

### Языковое Меню

Выберите язык для меню настроек и отображения информации на экране.

### Аудио Диск / Титры На Диске / Меню На Диске

Выберите язык для трека аудио (аудиодиск), субтитров и меню диска.

**Стандартная** – Соответствует оригинальному языку, на котором диск был записан.

**Другие** – Для выбора другого языка нажмите цифровые кнопки, а затем ENTER для ввода соответствующего 4-значного значения в соответствии с перечнем языковых кодов на странице 22. Если вы ввели неверный языковой код, нажмите CLEAR.

**Выкл. (для Титры На Диске)** – Отключение субтитров.

## Дисплей

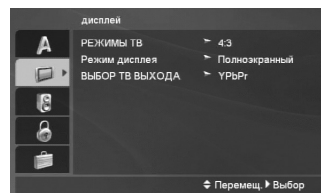

### РЕЖИМЫ ТВ

**4:3** – Выберите, если подключен стандартный телевизор 4:3.

**16:9** – Выберите, если подключен широкоэкранный телевизор 16:9.

### Режим дисплея

Установка режима отображения работает только в том случае, если для установки TV Aspect задано значение "4:3".

**Почтовый Ящик** – Широкоэкранное изображение отображается с полосами в верхней и нижней частях экрана.

**Полноэкранный** – Широкоэкранное изображение выводится на весь экран, а части, которые не входят на экран, обрезаются.

### ВЫБОР ТВ ВЫХОДА

Установите опции выбора ТВ-выхода DVD-проигрывателя в соответствии с типом подключения ТВ.

**YpPr** – При подключении телевизора к разъемам COMPONENT / PROGRESSIVE SCAN на DVD-проигрывателе.

**RGB** – При подключении телевизора к разъему SCART (RGB-сигнал).

## АУДИО

Каждый DVD-диск имеет различные опции вывода аудиосигнала. Задайте опции AUDIO для плеера в соответствии с типом используемой аудиосистемы.

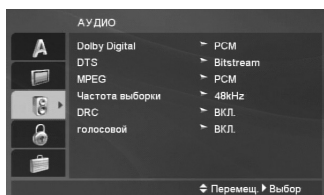

### Dolby Digital / DTS / MPEG

**Битовый Поток** – Выберите установку “Битовый Поток”, если вы подключаете цифровой выход DIGITAL OUT DVD-плеера к усилителю или другому оборудованию с декодером Dolby Digital, DTS или MPEG.

**PCM (для Dolby Digital / MPEG)** – Выберите эту установку при подключении к двухканальному цифровому стереоусилителю. DVD, закодированные в Dolby Digital, MPEG, будут автоматически микшироваться для получения двухканального аудиосигнала PCM.

**Выкл. (для DTS)** – Если вы выберите установку “Выкл.”, сигнал DTS не будет выводиться через гнездо цифрового выхода DIGITAL OUT.

### Частота выборки (Частота)

Если ваш ресивер или усилитель НЕ поддерживает сигналы частотой 96 кГц, выберите установку 48 кГц. При выборе этой установки устройство будет автоматически преобразовывать все сигналы 96 кГц в сигналы 48 кГц, чтобы ваша система могла их декодировать.

Если ваш ресивер или усилитель может работать с сигналами 96 кГц, выберите установку 96 кГц.

Чтобы определить возможности вашего усилителя, обратитесь к его документации.

### DRC

Формат DVD позволяет наиболее точно и реалистично передавать звуковую дорожку программы. Однако, вы можете сжать динамический диапазон аудиосигнала (то есть уменьшить относительное различие по громкости между самыми громкими и самыми тихими звуками). Это позволяет слушать звуковое сопровождение фильма на малой громкости без потери ясности звука. Для включения этого эффекта задайте для DRC установку “On”.

### голосовой

Включите этот режим при проигрывании многоканального DVD караоке. В этом режиме каналы караоке на диске будут подмешиваться к обычному стереозвуку.

## БЛОКИРОВКА

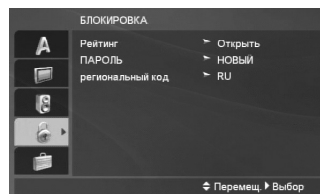

### Рейтинг

Блокирует воспроизведение дисков DVD в зависимости от рейтинга содержимого. Не все диски классифицированы.

1. Выберите в меню БЛОКИРОВКА функцию “Пароль” и нажмите ►.
2. Чтобы получить доступ к опциям меню БЛОКИРОВКА введите созданный вами пароль. Если вы ещё его не ввели, на пароль высветится запрос. Наберите пароль и нажмите ENTER. Для подтверждения пароля наберите его ещё раз и нажмите ENTER. Если вы ошиблись при наборе пароля, но ещё не нажали ENTER, нажмите CLEAR.
3. Выберите рейтинг от 1 до 8 с помощью кнопок ▲ / ▼.

**Рейтинг 1-8** – Рейтинг “единица” (1) имеет максимальное количество ограничений, а рейтинг “восемь” (8) является наименее ограничивающим.

**Открыть** – При выборе разблокировки родительский контроль будет выключен, и диски будут воспроизводиться полностью без ограничений.

4. Нажмите ENTER, чтобы подтвердить ваш выбор рейтинга, а затем нажмите SETUP, чтобы выйти из меню.

### ПАРОЛЬ

Вы можете ввести или изменить пароль.

1. Выберите пункт Пароль в меню БЛОКИРОВКА, после чего нажмите кнопку ►.
2. Следуйте указаниям второго этапа в предыдущем пункте (Классификация). Для того чтобы изменить пароль нажмите ENTER, когда высветится функция Change (Изменить). Введите новый пароль при помощи цифровых кнопок, после чего нажмите ENTER. Введите старый пароль, затем наберите и подтвердите ваш новый пароль.
3. Нажмите SETUP, чтобы выйти из меню.

### Если Вы забыли свой пароль

Если вы забыли свой пароль, вы можете его удалить следующим образом:

1. Нажмите SETUP, чтобы отобразилось меню Настройки.
2. Наберите шестизначное число “210499” и нажмите ENTER. Пароль удалён.

### Региональный код

Введите код региона, стандарты которого были использованы для определения рейтинга видеодиска DVD, в соответствие со списком на стр. 22.

1. Выберите “региональный код” в меню БЛОКИРОВКА, а затем нажмите ►.
2. Следуйте пункту 2, указанному на предыдущей странице (Rating).
3. Выберите первый символ с помощью кнопок ▲ / ▼.
4. Нажмите ► и выберите второй символ при помощи кнопок ▲ / ▼.
5. Нажмите ENTER, чтобы подтвердить ваш выбор региональный код.

### ДРУГОЕ

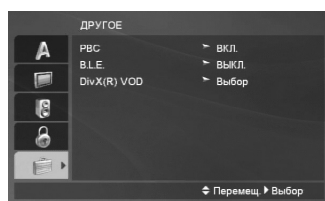

#### PBC

Включение и выключение управления воспроизведением (PBC).

**Вкл.:** Видеодиски с PBC воспроизводятся в соответствии с PBC.

**Выкл.:** Диски Video CD с PBC воспроизводятся точно также, как и Audio CD.

#### V.L.E. (Увеличение уровня черного)

Выбор уровня черного для воспроизводимых изображений. Установите в соответствии с вашими предпочтениями и особенностями монитора.

**Вкл.:** Расширенная полутоновая шкала. (отсечение по уровню 0 IRE)

**Выкл.:** Стандартная полутоновая шкала. (отсечение по уровню 7,5 IRE)

#### Примечание:

Функция V.L.E. работает только с системой NTSC.

### DivX(R) VOD

Мы предоставляем вам регистрационный код DivX® VOD (Video On Demand), при помощи которого можно приобретать и брать напрокат видеозаписи в сервисных центрах, использующих технологии DivX® VOD. За более подробной информацией обратитесь на сайт [www.divx.com/vod](http://www.divx.com/vod).

1. Выберите параметр “DivX(R) VOD”, после чего нажмите кнопку ►.
2. Нажмите ENTER, пока выбран режим «Select» (выбор) и отображается код регистрации. При помощи данного кода вы можете арендовать или приобрести видеофильмы в системе DivX® VOD на сайте [www.divx.com/vod](http://www.divx.com/vod). Выполните приведенные инструкции и загрузите файл на диск для дальнейшего воспроизведения на плеере.
3. Для выхода нажмите ENTER.

#### Примечание:

Загруженные файлы можно воспроизвести только на вашем плеере.

# Эксплуатация

## Основные функции

Кнопки	Функциональное назначение	Типы дисков
OPEN/CLOSE (▲)	Открыть или закрыть дисковод.	ALL
PAUSE/STEP (⏸)	Нажмите кнопку PAUSE/STEP (⏸) чтобы прервать воспроизведение. Нажимайте повторно PAUSE/STEP (⏸) чтобы воспроизводить фильм кадр за кадром.	ALL DVD VCD DivX
SKIP (⏮ / ⏭)	Во время воспроизведения нажмите SKIP (⏮ или ⏭) чтобы перейти к следующему разделу / треку или вернуться к началу текущего раздела / трека. Сделайте два коротких нажатия кнопки SKIP (⏮) чтобы вернуться на шаг назад к предыдущему разделу / треку.	ALL
SCAN (⏪ / ⏩)	Во время воспроизведения нажмите несколько раз кнопку SCAN (⏪ или ⏩) чтобы выбрать требуемую скорость перемотки. Диски DVD, DivX – 4 раз Диски Video CD, MP3, Audio CD – 3 раз Если выбран режим паузы воспроизведения, несколько раз нажмите кнопку SCAN (⏩) чтобы выбрать замедленную скорость воспроизведения (4 раз, только перемотка вперед).	DVD VCD DivX ACD MP3 DVD VCD DivX
REPEAT	Во время воспроизведения нажмите несколько раз кнопку REPEAT, чтобы выбрать режим повтора. Видеодиски DVD: Chapter (раздел) / Title (заголовок) / Off (отключить) Диски: видеодиски, аудиодиски, DivX / MP3 / WMA: Track (трек) / All (все) / Off (отключить)	ALL
A-B	Нажмите кнопку A-B один раз для выбора точки A и точки B, а затем для повтора участка от точки A (начальной) до точки B (конечной).	DVD VCD ACD DivX
ZOOM	Во время воспроизведения или в режиме паузы нажмите кнопку ZOOM, чтобы увеличить размер изображения (3 степени увеличения). Вы можете перемещать увеличенное изображение при помощи кнопок ◀ / ▶ / ▲ / ▼. Для выхода нажмите CLEAR.	DVD VCD DivX
RANDOM	Во время воспроизведения или в режиме останова нажмите кнопку RANDOM для воспроизведения в произвольном порядке.	ACD MP3 WMA
TITLE	Если в текущей главе DVD есть меню, меню заголовка отображается на экране. Иначе, появляется меню диска.	DVD
DVD MENU	На экране отображается меню диска.	DVD
ANGLE (📐)	Во время воспроизведения DVD-диска, содержащего сцены, записанные камерами с разных точек, последовательно нажимайте ANGLE (📐) для выбора требуемого ракурса.	DVD
SUBTITLE (🗨)	Во время воспроизведения несколько раз нажмите кнопку SUBTITLE (🗨), чтобы выбрать нужный язык подменю.	DVD DivX
AUDIO (🔊)	Во время воспроизведения несколько раз нажмите кнопку AUDIO (🔊), чтобы изменить язык или выбрать другую аудиодорожку.	DVD DivX VCD

#### Замечания по основным функциям:

- Чтобы использовать функцию повтора на видеодиске (Video CD) с PBC, вам необходимо отключить PBC (значение Off) в меню настройки (см. "PBC" на стр. 14)
- Если в режиме повторного воспроизведения раздела (дорожки) однократно нажать кнопку SKIP (▶▶), происходит выход из данного режима.
- Для некоторых DVD функция изменения масштаба может не работать.
- При воспроизведении DVD-диска, содержащего сцены, записанные в разных ракурсах, на экране телевизора будет мигать индикатор ракурса, показывающий на возможность переключения между ракурсами.
- Функция повтора A-B доступна только при воспроизведении текущего трека с аудио компакт-диска.

## Дополнительные функции

### Поиск по времени **DVD** **VCD** **DivX**

Для начала воспроизведения в любой заданный момент времени на диске:

1. Нажмите во время воспроизведения кнопку DISPLAY.
2. Нажимая ▲ / ▼, выберите значок часов, после чего появится "--:--:--".
3. Введите требуемое начальное время в часах, минутах и секундах в порядке слева направо. Если вы ввели неправильные числа, нажмите CLEAR (очистить), чтобы стереть их. Затем введите правильные числа.
4. Нажмите ENTER для подтверждения введенных данных. Воспроизведение начнется с заданного момента времени.

### Поиск маркера **DVD** **VCD** **DivX**

#### Ввод маркера

Вы можете начать воспроизведение с одного из девяти сохраненных в памяти моментов времени. Для ввода маркера в требуемой позиции на диске нажмите кнопку MARKER (маркер). На телеэкране кратковременно появится значок Marker. Повторяя данные действия, можно ввести вплоть до девяти маркеров.

#### Вызов снабженной маркером сцены и удаление маркера

1. Во время воспроизведения диска нажмите кнопку SEARCH (поиск). На экране появится меню поиска маркера.
2. В течение 9 секунд вы можете, нажимая кнопки ◀ / ▶, выбрать номер маркера, который хотите активизировать или удалить.
3. Нажмите кнопку ENTER (ввод), и воспроизведение начнется с промаркированной сцены. Либо нажмите кнопку CLEAR (удаление), и маркер с данным номером будет стерт из списка.
4. Вы можете начать воспроизведение для любого маркера, вводя его номер в меню поиска маркера.

#### Запоминание последнего кадра

### **DVD** **VCD** **ACD**

Данный плеер сохраняет в памяти последний кадр с последнего просмотренного диска. Последний кадр остается в памяти, даже если вы уберете диск из плеера или выключите питание. Если вы загрузите диск, содержащий записанный в память кадр, этот кадр будет автоматически вызван.

#### Примечание:

Данный плеер не сохранит кадр с диска, если вы выключите плеер, не запустив проигрывание диска.

#### Экранная заставка

Экранная заставка появляется, когда DVD-плеер находится в режиме остановки в течение приблизительно пяти минут. После отображения экранной заставки в течение пяти минут DVD-плеер автоматически выключится.

#### Выбор системы

Вам необходимо выбрать подходящий режим для телевизионной системы. Если на дисплее отображается сообщение, что диск отсутствует, нажмите и удерживайте кнопку PAUSE/STEP (||) более 5 секунд, для получения возможности выбрать систему (PAL, NTSC).



## Воспроизведение аудио компакт-дисков или файлов формата MP3/WMA

Данное устройство может воспроизводить Audio CD или файлы в формате MP3/WMA.

### MP3 / WMA / аудио компакт-диски

Как только вы вставляете диск в дисковод плеера, на экране телевизора появляется меню. Нажмите ▲ / ▼ для выбора дорожки/файла, затем нажмите PLAY (▶) либо ENTER, после чего начнётся воспроизведение. Вы можете воспользоваться разнообразными функциями управления воспроизведением. Обратитесь на стр. 15-16.

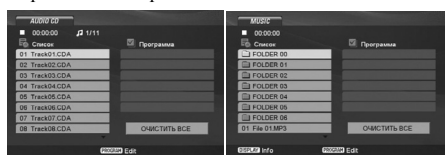

### ID3 TAG

При воспроизведении файлов, содержащих такую информацию, как, например, название трека, вы можете просмотреть ее, нажав DISPLAY. [ Song, Artist, Album, Comment, Genre ]

### Совет:

- Нажмите DVD MENU для перехода на следующую страницу.
- На диске с файлом MP3/WMA, JPEG и MOVIE, вы можете переключаться между меню MUSIC, PHOTO и MOVIE. Нажмите кнопку TITLE, после чего вверху меню будет выделено слово MUSIC, PHOTO или MOVIE.

### Совместимость дисков MP3 / WMA с данным плеером ограничена и определяется следующим:

- Частота дискретизации: в диапазоне 8 - 48 кГц (MP3), в диапазоне 32 - 48 кГц (WMA)
- Скорость передачи данных в битах: в диапазоне 8 - 320 кбит/сек (MP3), 32 - 384 кбит/сек (WMA)
- Плеер не способен считывать файлы MP3/WMA с расширением, отличающимся от ".mp3" / ".wma".
- Физическим форматом CD-R должен быть ISO 9660
- Если файлы MP3 / WMA записывались с использованием программного обеспечения, не создающего файловую систему (напр., Direct-CD), файлы MP3 / WMA не смогут быть воспроизведены. Рекомендуется использовать программу Easy-CD Creator, создающую файловую систему ISO 9660.
- Имена файлов должны состоять максимум из 8 символов и должны включать в себя расширение .mp3 или .wma.
- Они не должны содержать специальных символов, таких как / ? \* : " < > | и т.д.
- Общее количество файлов в папке не должно превышать 1012.

## Воспроизведение запрограммированных треков

Функция программирования позволяет сохранять ваши любимые треки с любого диска в памяти плеера. Можно запрограммировать до 30 треков одновременно.

1. Вставьте аудиодиск или диск с файлами форматов MP3/WMA. Появляется меню AUDIO CD или MUSIC.

2. Нажмите кнопку PROGRAM, появится метка Ⓜ.

### Примечание:

Нажмите кнопку PROGRAM еще раз, чтобы выйти из режима редактирования программы, затем метка Ⓜ исчезает.

3. Выберите дорожку в общем списке и нажмите ENTER для помещения выбранной дорожки в список программы. Повторите то же самое для других треков.
4. Используйте ◀ / ▶ / ▲ / ▼ для выбора дорожки, с которой Вы хотите начать воспроизведение перечня "Программа"
5. Нажмите PLAY (▶) или ENTER, чтобы начать воспроизведение. Воспроизведение начнется в запрограммированном вами порядке. Воспроизведение остановится после того, как все запрограммированные треки будут проиграны по одному разу.
6. Чтобы продолжить воспроизведение в обычном режиме, выберите файл из списка, а затем нажмите PLAY (▶).

### Повторение запрограммированных треков

Нажмите REPEAT для выбора желаемого режима повтора.

- Трек: Повторяет текущий трек.
- Все: Повторяет все запрограммированные треки.
- Выкл.: Не воспроизводит треки повторно.

### Примечание:

Если вы нажмете SKIP (▶▶) один раз во время повторного воспроизведения, функция повторного воспроизведения будет отменена.

### Удаление трека из запрограммированного списка

1. Во время режима останова нажмите кнопку PROGRAM, появится метка Ⓜ.
2. При помощи кнопок ◀ / ▶ / ▲ / ▼ выберите файл для удаления из списка Program (программа).
3. Нажмите CLEAR. Повторите шаги 1–3 для удаления дополнительных файлов из списка.

### Удаление всего запрограммированного списка

1. Во время режима останова нажмите кнопку PROGRAM, появится метка Ⓜ.
2. С помощью кнопок ◀ / ▶ / ▲ / ▼ выберите "ОЧИСТИТЬ ВСЕ" и нажмите ENTER.

### Примечание:

Программы также удаляются после отключения питания или извлечения диска.

## Просмотр файлов формата JPEG

Это устройство может воспроизводить файлы в формате JPEG.

1. Вставьте носитель с записанными файлами JPEG. На экране ТВ появится меню PHOTO (фотоальбом).



2. Нажимая кнопки ▲ / ▼, выберите каталог и нажмите ENTER. Будет выведен список файлов в каталоге.
3. Если необходимо просмотреть конкретный файл, выберите файл при помощи кнопок ▲ / ▼ а затем нажмите кнопку ENTER или PLAY (▶).
4. Чтобы вернуться в меню PHOTO во время просмотра изображений, нажмите STOP (■).

### Совет:

- Если вы находитесь в списке файлов, и вам необходимо вернуться в предыдущее меню, при помощи кнопок ▲ / ▼ выберите нужный пункт и нажмите ENTER.
- Нажмите DVD MENU для перехода на следующую страницу.
- Можно выбрать четыре режима показа слайдов: >>> (быстрый), >> (нормальный) и > (медленный). Переместите курсор при помощи кнопок ▲ / ▼ / ▶ / ◀ / ▼. Затем при помощи кнопок ▲ / ▼ выберите нужный параметр и нажмите ENTER.
- На диске с файлом MP3/WMA, JPEG и MOVIE, вы можете переключаться между меню MUSIC, PHOTO и MOVIE. Нажмите кнопку TITLE, после чего сверху меню будет выделено слово MUSIC, PHOTO или MOVIE.
- Во время просмотра изображений нажмите кнопку RETURN (↵), чтобы скрыть меню помощи.
- Если разрешение установлено на 720p или 1080i, при просмотре файла JPEG справочное меню не будет отображаться на экране телевизора.

### Показ слайдов

С помощью кнопок ▲ / ▼ / ▶ / ◀ выделите значок [слайд] (показ слайдов) и нажмите ENTER.

### Показ неподвижного изображения

1. В процессе показа слайдов нажмите PAUSE/STEP (⏸).
2. Для возврата в режим показа слайдов нажмите PLAY (▶) или снова PAUSE/STEP (⏸).

### Переход к другому файлу

Нажимайте SKIP (⏮ или ⏭) либо кнопки с курсором SCAN (◀ или ▶) при просмотре изображения для перемещения к следующему или предыдущему файлу.

### Изменение масштаба отображения

Во время просмотра изображений нажмите кнопку ZOOM, чтобы увеличить размер видеоизображения (3 степени увеличения).

Вы можете перемещать увеличенное изображение при помощи кнопок ◀ / ▶ / ▲ / ▼.

### Примечание:

Эта функция не доступна, если разрешение установлено на 720p или 1080i.

### Поворот изображения

Для вращения картинки по часовой стрелке или против часовой стрелки в процессе просмотра изображения нажимайте кнопки ▲ / ▼.

### Прослушивание MP3 музыки с просмотром изображения

1. Вставьте в плеер диск, содержащий два типа файлов.
2. Нажмите TITLE для вывода меню PHOTO.
3. Используя кнопки ▲ / ▼ выберите графический файл.
4. С помощью кнопки ▶ выберите значок [MP3] и нажмите ENTER. Начнется воспроизведение. Воспроизведение будет продолжаться, пока не будет нажата кнопка STOP.

### Примечание:

Эта функция не доступна, если разрешение установлено на 720p или 1080i.

### Совет:

Чтобы прослушивать только избранную музыку во время просмотра изображений, запрограммируйте воспроизведение нужных дорожек в меню «MUSIC», а затем продолжайте. Как описано выше.

### Совместимость этого плеера с дисками, содержащими JPEG-изображения, ограничивается следующим:

- В зависимости от размера и количества JPEG-файлов, чтение содержимого диска данным устройством может занять довольно продолжительное время. Если через несколько минут на экране не отображаются данные, возможно, объем некоторых файлов слишком велик – уменьшите разрешение файлов JPEG до 5 миллионов пикселей и снова запишите их на диск.
- Общее количество файлов в папке не должно превышать 1012.
- Некоторые диски могут оказаться несовместимыми с плеером вследствие другого формата записи или из-за состояния диска.
- При компоновке компакт-диска убедитесь, что все выбранные файлы имеют расширения “.jpg”.
- Если файлы имеют расширения “.jpe” или “.jpeg”, переименуйте их в файлы “.jpg”.
- Данный DVD-плеер не способен считывать файлы с именами без расширения “.jpg”, даже если эти файлы отображаются как файлы изображений JPEG в Windows Explorer (проводнике).

## Воспроизведение видеофайлов формата DivX

Плеер позволяет воспроизводить файлы DivX.

1. Вставьте носитель с записанным файлом DivX. На телеэкране появится меню MOVIE.

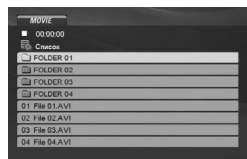

2. Нажмите ▲ / ▼ для выбора папки и нажмите ENTER. Появится список файлов из папки.
3. Если необходимо просмотреть конкретный файл, выберите файл при помощи кнопок ▲ / ▼ а затем нажмите кнопку ENTER или PLAY (▶). Вы можете воспользоваться разнообразными функциями управления воспроизведением. Обратитесь на стр. 15-16.
4. Чтобы остановить воспроизведение, нажмите кнопку STOP (стоп). Появляется меню Movie (Фильмы).

### Совет:

- Если вы находитесь в списке файлов меню MUSIC и желаете вернуться в список каталогов, с помощью кнопок ▲ / ▼ выделите **⏪** и нажмите ENTER.
- Нажмите DVD MENU для перехода на следующую страницу.
- На диске с файлом MP3/WMA, JPEG и MOVIE, вы можете переключаться между меню MUSIC, PHOTO и MOVIE. Нажмите кнопку TITLE, после чего вверху меню будет выделено слово MUSIC, PHOTO или MOVIE.
- Во время воспроизведения DivX-диска изображение может плохо отображаться. Установите вашу ТВ-систему в режим AUTO или PAL-60, если это возможно, чтобы восстановить изображение.
- Субтитры на диске могут отображаться неправильно, если заголовок DivX загружен через интернет.
- Если в меню настройки субтитров диска нет языка субтитров DivX, необходимого для воспроизведения вашего диска, субтитры могут отображаться неправильно.

### Примечание по отображению субтитров DivX

Если субтитры не отображаются должным образом, выполните следующую процедуру.

1. Нажмите PAUSE/STEP (⏸), когда отображаются субтитры.
2. Нажмите и удерживайте SUBTITLE (⏸) примерно на 3 секунды. Будет выдан языковой код.
3. С помощью кнопок ◀ / ▶ изменяйте код языка, пока субтитры не будут отображаться правильно.
4. Возобновите воспроизведение с помощью кнопки PLAY (▶).

Совместимость диска DivX с данным плеером ограничивается следующими условиями:

- Возможное значение разрешения файла DivX - менее 720x576 (W x H) пикселей.
- Название файла субтитров DivX ограничено 56 знаками.
- Если код не возможно воспроизвести в файле DivX, на дисплее может появиться символ " \_ ".
- Если число кадров превышает 30 за 1 секунду, режим работы данного устройства может быть нарушен.
- Если видео- и аудиоданные записанного файла не чередуются, то выводятся либо видео- или аудиоданные.
- Если файл записан с помощью GMC, устройство поддерживает только одноточечный уровень записи.
  - \* GMC?  
GMC – это сокращение от Global Motion Compensation (универсальная компенсация движения изображения). Это инструмент кодирования, указанный в стандарте MPEG4. Некоторые кодеры MPEG4, как DivX имеют данную опцию. Существуют разные уровни GMC-кодирования, которые обычно называются одноточечная, двухточечная или трехточечная GMC.

### Воспроизводимый файл DivX

.avi, .mpg, .mpeg

### Воспроизводимый формат субтитров

SubRip (\*.srt/\* .txt)  
SAMI (\*.smi)  
SubStation Alpha (\*.ssa/\* .txt)  
MicroDVD (\*.sub/\* .txt)  
SubViewer 1.0 (\*.sub)  
SubViewer 2.0 (\*.sub/\* .txt)  
TMPlayer (\*.txt)

### Воспроизводимый формат Codec

"DIVX3.xx", "DIVX4.xx", "DIVX5.xx", "MP43", "3IVX".

### Воспроизводимый аудиоформат

"Dolby Digital", "DTS", "PCM", "MP3", "WMA".

- Частота дискретизации: в пределах 8 - 48 кГц (MP3), в пределах 32 - 48 кГц (WMA)
- Скорость передачи данных: в пределах 8 - 320 кбит/с (MP3), 32 - 384 кбит/с (WMA)
- Не все форматы WMA Audio совместимы с данным прибором.

## Воспроизведение DVD-дисков в формате VR

Это устройство будет воспроизводить диск DVD-R/RW, сеанс записи в формате DVD-Video на котором был закрыт (финализирован) DVD-рекордером.

Это устройство будет воспроизводить диск DVD-RW, записанный в формате Video Recording (VR).

1. Вставьте диск и закройте лоток. На экране появится меню DVD-VR.

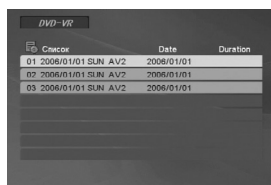

2. Нажимая кнопки ▲ / ▼, выберите дорожку, а затем нажмите PLAY (▶) или ENTER, начнется воспроизведение.
3. Нажмите DISC MENU для перехода в меню списка.

### Примечания:

- Незакрытые (с сохранением возможности дальнейшей записи) DVD-R/RW диски не могут быть воспроизведены на данном плеере.
- При создании некоторых дисков DVD-VR пишущие DVD-приводы используют данные CPRM. Плеер не поддерживает такие форматы дисков.

### Что такое 'CPRM'?

CPRM представляет собой систему защиты от копирования (с системой скремблирования), позволяющей записывать только вещательные программы для однократного копирования. CPRM означает Content Protection for Recordable Media (защита содержимого перезаписываемых носителей информации).

## Воспроизведение USB

1. После включения прибора подключите USB-устройство к USB-порту на передней панели.
2. Нажмите на пульте дистанционного управления кнопку RETURN(↩). На экране телевизора появится меню выбора USB.
3. Нажмите кнопку ENTER. Появляется меню.
4. Нажмите кнопку RETURN(↩) для выхода из меню.

### Чтобы отключить порт USB от плеера

1. Нажмите кнопку RETURN(↩) для выхода из меню.
2. Отсоедините USB-устройство от прибора.

**Подробную информацию по любому пункту меню см. на соответствующей странице (см. страницу 17-19).**

### Примечания:

- Не отсоединяйте USB-носитель во время работы устройства.
- Возможно воспроизведение музыкальных файлов (MP3/WMA), файлов изображений (JPEG) и файлов DivX.
- Данное устройство не использует USB HUB.
- Общее число файлов на устройстве USB, подключаемом к данному прибору, не может превышать 1000.
- Функция USB данного прибора не поддерживает все типы USB-накопителей.
- Данное устройство поддерживает только флэш-память с интерфейсом USB.
- Данный прибор поддерживает только USB 1.1.

# Справочные данные

## Управление с помощью пульта дистанционного управления другими телевизионными приемниками

С помощью входящего в комплект поставки пульта дистанционного управления вы можете регулировать уровень звука, выбирать источник входного сигнала и управлять питанием телевизионного приемника LG.

Также вы можете регулировать уровень звука, выбирать источник входного сигнала и управлять питанием телевизионного приемника другой фирмы (не LG). Если фирма-изготовитель вашего телевизора указана в нижеприведенной таблице, установите соответствующий код изготовителя.

1. Удерживая нажатой кнопку TV POWER (питание ТВ), нажимайте кнопки с цифрами для выбора кода изготовителя вашего ТВ (см. таблицу ниже).
2. Отпустите кнопку TV POWER.

### Номера кодов управляемых ТВ

Если в списке перечислено несколько кодовых номеров, вводите их по одному до тех пор, пока не найдете код, соответствующий вашему телевизионному приемнику.

Изготовитель	Кодовый номер
LG / GoldStar	1 (по умолчанию), 2
Zenith	1, 3, 4
Samsung	6, 7
Sony	8, 9
Hitachi	4

### Примечания:

- Для некоторых моделей телевизоров часть кнопок, либо все кнопки не действуют даже после ввода правильного кода изготовителя.
- Когда вы вводите новый кодовый номер, ранее введенный кодовый номер стирается.
- После замены батарей в пульте дистанционного управления введенный вами кодовый номер будет сброшен, и установится заданный по умолчанию код. В этом случае установите требуемый кодовый номер снова.

## Обслуживание и уход

Перед обращением к техническому специалисту сервисной службы изучите информацию из данного раздела.

### Обращение с устройством

#### Отправка устройства

Пожалуйста, сохраняйте оригинальную упаковочную коробку и упаковочные материалы. При необходимости отправки устройства для максимальной защиты упаковывайте устройство таким же образом, как оно было первоначально упаковано на заводе-изготовителе.

#### Поддерживайте внешние поверхности чистыми

- Не используйте вблизи устройства летучие жидкости, такие как распылители-инсектициды (средства от насекомых).
- Не допускайте, чтобы резиновые или пластмассовые изделия в течение длительного периода времени находились в контакте с устройством, так как такие изделия могут оставлять следы на поверхности.

#### Очистка устройства

Для очистки плеера используйте мягкую сухую ткань. Если поверхности очень загрязнены, очистите их мягкой тканью, слегка увлажненной в слабом моющем растворе.

Не применяйте сильные растворители, такие как спирт, бензин или разбавитель, так как они могут повредить поверхность устройства.

#### Уход за устройством

DVD-плеер является высокотехнологичным прецизионным устройством. Если оптические считывающие линзы и детали привода диска загрязнены или изношены, качество изображения может ухудшиться.

В зависимости от внешних условий рекомендуется регулярно проводить проверку и техобслуживание устройства через каждые 1000 часов эксплуатации. За более подробной информацией обращайтесь в ближайший к вам фирменный сервисный центр.

## Коды языков

Используйте данный список для выбора языка, необходимого для следующих начальных установок:  
Аудио Диск, Титры На Диске, Меню На Диске.

Язык	Код	Язык	Код	Язык	Код	Язык	Код
Абхазский	6566	Фиджи	7074	Лингальский	7678	Сингалезский	8373
Афар	6565	Финский	7073	Литовский	7684	Словацкий	8375
Африкаанс	6570	Французский	7082	Македонский	7775	Словенский	8376
Албанский	8381	Фризский	7089	Малагасийский	7771	Сомалийский	8379
Амехарик	6577	Галицийский	7176	Малайский	7783	Испанский	6983
Арабский	6582	Грузинский	7565	Малайала	7776	Суданский	8385
Армянский	7289	Германия	6869	Мальтийский	7784	Суахили	8387
Ассамский	6583	Греческий	6976	Маори	7773	Шведский	8386
Аймарский	6588	Гренландский	7576	Марати	7782	Тагальский	8476
Азербайджанский	6590	Гуарани	7178	Молдавский	7779	Таджикский	8471
Башкирский	6665	Гуджарати	7185	Монгольский	7778	Тамильский	8465
Баскский	6985	Хауса	7265	Наури	7865	Татарский	8484
Бенгальский; Банга	6678	Иврит	7387	Непальский	7869	Телугу	8469
Бутани	6890	Хинди	7273	Норвежский	7879	Тайский	8472
Бихари	6672	Венгерский	7285	Ория	7982	Тибетский	6679
Бретонский	6682	Исландский	7383	Пенджабский	8065	Тигринья	8473
Болгарский	6671	Индонезийский	7378	Пушту	8083	Тонго	8479
Бирманский	7789	Интерлингва	7365	Персидский	7065	Турецкий	8482
Белорусский	6669	Ирландский	7165	Польский	8076	Туркменский	8475
Камбоджийский	7577	Итальянский	7384	Португальский	8084	Тви	8487
Каталонский	6765	Японский	7465	Кечуа	8185	Украинский	8575
Китайский	9072	Яванский	7487	Ретороманский	8277	Урду	8582
Корсиканский	6779	Канадский	7578	Румынский	8279	Узбекский	8590
Хорватский	7282	Кашмир	7583	Русский	8285	Вьетнамский	8673
Чехия	6783	Казахский	7575	Самоа	8377	Волапук	8679
Датский	6865	Киргизский	7589	Санскрит	8365	Уэльский	6789
Голландский	7876	Корейский	7579	Шотландский	7168	Вола	8779
Английский	6978	Курдский	7585	Сербский	8382	Хоса	8872
Эсперанто	6979	Лаосский	7679	Сербскохорватский	8372	Идиш	7473
Эстонский	6984	Латынь	7665	Шона	8378	Йоруба	8979
Фарси	7079	Латышский	7686	Синди	8368	Зулусский	9085

## Региональный код

Выберите код региона из данного списка.

Региональный	Код	Региональный	Код	Региональный	Код	Региональный	Код
Афганистан	AF	Эфиопия	ET	Малайзия	MY	Саудовская Аравия	SA
Аргентина	AR	Фиджи	FJ	Мальдивские острова	MV	Сенегал	SN
Австралия	AU	Финляндия	FI	Мексика	MX	Сингапур	SG
Австрия	AT	Франция	FR	Монако	MC	Республика Словакия	SK
Бельгия	BE	Германия	DE	Монголия	MN	Словения	SI
Бутан	BT	Великобритания	GB	Марокко	MA	Южная Африка	ZA
Боливия	BO	Греция	GR	Непал	NP	Южная Корея	KR
Бразилия	BR	Гренландия	GL	Нидерланды	NL	Испания	ES
Камбоджа	KH	О-ва Херд и МакДоналд	HM	Антильские острова (гол.)	AN	Шри-Ланка	LK
Канада	CA	Гонконг	HK	Новая Зеландия	NZ	Швеция	SE
Чили	CL	Венгрия	HU	Нигерия	NG	Швейцария	CH
Китай	CN	Индия	IN	Норвегия	NO	Тайвань	TW
Колумбия	CO	Индонезия	ID	Оман	OM	Таиланд	TH
Конго	CG	Израиль	IL	Пакистан	PK	Турция	TR
Коста-Рика	CR	Италия	IT	Панама	PA	Уганда	UG
Хорватия	HR	Ямайка	JM	Парагвай	PY	Украина	UA
Республика Чехия	CZ	Япония	JP	Филиппины	PH	США	US
Дания	DK	Кения	KE	Польша	PL	Уругвай	UY
Эквадор	EC	Кувейт	KW	Португалия	PT	Узбекистан	UZ
Египет	EG	Ливия	LY	Румыния	RO	Вьетнам	VN
Сальвадор	SV	Люксембург	LU	Российская Федерация	RU	Зимбабве	ZW

## Поиск и устранение неисправностей

Признак неисправности	Возможная причина	Меры по исправлению
Не включается питание.	<ul style="list-style-type: none"> <li>Отсоединен сетевой шнур.</li> </ul>	<ul style="list-style-type: none"> <li>Надежно подключите шнур питания к розетке питающей сети.</li> </ul>
Питание включается, но DVD-плеер не работает.	<ul style="list-style-type: none"> <li>Отсутствует диск.</li> </ul>	<ul style="list-style-type: none"> <li>Вставьте диск. (Проверьте, чтобы загорелся индикатор диска на экране дисплея.)</li> </ul>
Отсутствует изображение.	<ul style="list-style-type: none"> <li>Телевизионный приемник не установлен в режим приема выходного сигнала DVD-плеера.</li> <li>Плохо подключен видеокабель.</li> </ul>	<ul style="list-style-type: none"> <li>Установите телевизионный приемник в соответствующий режим приема видеосигнала.</li> <li>Надежно подключите видеокабель.</li> </ul>
Отсутствует звук.	<ul style="list-style-type: none"> <li>Аппаратура, подключенная с помощью кабеля аудиосигнала, не настроена на прием выходного сигнала DVD-плеера.</li> <li>Выключено питание аппаратуры, подключенной с помощью кабеля аудиосигнала.</li> <li>Опции меню AUDIO неправильно настроены.</li> </ul>	<ul style="list-style-type: none"> <li>Выберите для приемника аудиосигнала подходящий режим приема, так чтобы стал слышен звук DVD-плеера.</li> <li>Включите аппаратуру, подключенную с помощью кабеля аудиосигнала.</li> <li>Установите в правильную позицию параметр AUDIO, затем снова включите DVD-плеер нажатием кнопки POWER.</li> </ul>
Не запускается воспроизведение на DVD-плеере.	<ul style="list-style-type: none"> <li>Вставленный диск не пригоден для воспроизведения.</li> <li>Включена блокировка (установлен рейтинг)</li> </ul>	<ul style="list-style-type: none"> <li>Вставьте заведомо исправный диск. (Проверьте, тип диска и код региона.)</li> <li>Измените уровень рейтинга.</li> </ul>
Пульт дистанционного управления не работает, как требуется.	<ul style="list-style-type: none"> <li>Пульт дистанционного управления не направлен на датчик дистанционного управления DVD-плеера.</li> <li>Пульт дистанционного управления слишком удален от DVD-плеера.</li> </ul>	<ul style="list-style-type: none"> <li>Направьте пульт дистанционного управления на датчик дистанционного управления DVD-плеера.</li> <li>Поднесите пульт дистанционного управления поближе к DVD-плееру.</li> </ul>

## Технические характеристики

### Общие характеристики

**Электропитание:** 200-240 В перем. тока, 50/60 Гц

**Потребляемая мощность:** 10Вт

**Габаритные размеры (прибл.):**  
430 x 35 x 202 mm (17 x 1,4 x 7,9 дюйма)  
(Ш x В x Д) без опоры

**Масса (прибл.):** 1,6 кг (3,5 фунта)

**Диапазон температур при эксплуатации:**  
от 5 до 35 °C (от 41 до 95 °F)

**Влажность при эксплуатации:** от 5 до 90 %

### Выходы

#### Видеовыход:

1,0 В (размах) 75 Ом, отрицат. синхр., гнездо RCA x 1 / SKART (КТВ)

#### Компонентный видеовыход:

(Y) 1,0 В (размах), 75 Ом, отрицат. синхр., гнездо RCA x 1 (Pb)/(Pr) 0,7 В (размах), 75 Ом, гнездо RCA x 2

#### Выход аудиосигнала:

2,0 В эфф. (1 кГц, 0 дБ), 600 Ом, гнездо RCA (L, R) x 1 / SKART (КТВ)

### Цифровой выход (КОАКСИАЛЬНЫЙ):

0,5 В (размах), 75 Ом, гнездо RCA x 1

### Цифровой выход (ОПТИЧЕСКИЙ):

3 V (размах), оптический разъем x 1

### Система

#### Лазер:

Полупроводниковый лазер, длина волны – 650 нм

**Система цветности сигнала:** PAL / NTSC

#### Частотная характеристика:

DVD (PCM 96 кГц): от 8 Гц до 44 кГц

DVD (PCM 48 кГц): от 8 Гц до 22 кГц

CD: от 8 Гц до 20 кГц

#### Отношение сигнал-шум:

Более 90 дБ (только для разъемов аналогового выхода ANALOG OUT)

**Нелинейные искажения:** Менее 0,02%

#### Динамический диапазон:

Более 95 дБ (DVD/CD)

#### Принадлежности:

Видеокабель (1), аудиокабель (1), пульт дистанционного управления (1), батареи (2)

**Примечание:** Дизайн и характеристики могут быть изменены без каких-либо предварительных уведомлений.