

ЦИФРОВАЯ ФОТОКАМЕРА

OLYMPUS[®]

SP-550UZ

Полное руководство

Краткое руководство

Чтобы быстро научиться
пользоваться фотокамерой.

Функции кнопок

Работа меню

Вывод снимков на печать

Использование OLYMPUS Master

Более подробное знакомство
с фотокамерой

Приложение

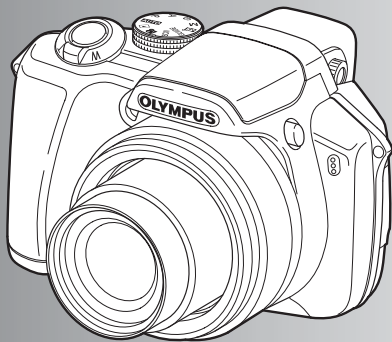

- Благодарим вас за приобретение цифровой фотокамеры компании Olympus. Если вы хотите наслаждаться эффективной работой фотокамеры в течение долгого времени, пожалуйста, внимательно прочитайте эти инструкции перед началом использования новой фотокамеры. Сохраните это руководство, чтобы использовать его для справки в дальнейшем.
- Прежде чем делать важные фотографии, рекомендуется сделать пробные снимки, чтобы привыкнуть к новой фотокамере.
- В целях постоянного совершенствования своих изделий компания Olympus оставляет за собой право на обновление или изменение сведений, содержащихся в этом руководстве.
- Иллюстрации экранов и фотокамеры в этом руководстве сделаны во время разработки и могут выглядеть иначе чем действительное изделие.

Содержание

Краткое руководство **стр.3**

Функции кнопок **стр.10**

Проверьте функции кнопок фотокамеры, следуя иллюстрациям и используя их на фотокамере.

Работа меню **стр.19**

Узнайте все о меню – от основных операций до функций каждого меню и их различных настройках.

Вывод снимков на печать **стр.46**

Узнайте, как напечатать сделанные снимки.

Использование OLYMPUS Master **стр.53**

Узнайте, как загружать снимки на компьютер и сохранять их.

Более подробное знакомство с фотокамерой **стр.61**

Ознакомьтесь подробнее с вашей фотокамерой и узнайте, что следует делать, если у вас возникли вопросы об операциях.

Приложение **стр.76**

Прочитайте об удобных функциях и мерах предосторожности, позволяющих использовать вашу фотокамеру более эффективно.

Индикация клавиш курсора

В настоящем руководстве направления клавиш курсора индицируются при помощи .



Выньте из коробки эти предметы



Цифровая фотокамера



Крышка объектива/
шнурок крышки объектива

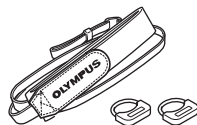

Ремешок/
Кольца для ремешка



Батареи AA
(четыре)



Кабель USB

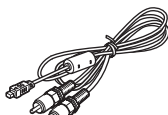

Кабель AV



Компакт-диск
OLYMPUS Master

Не показаны: Полное руководство (это руководство), Основное руководство и гарантийная карта. Комплект поставки может различаться в зависимости от места приобретения.

Прикрепите ремешок и крышку объектива

Обязательно используйте предусмотренный ремешок и кольца для него.

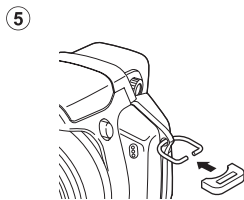
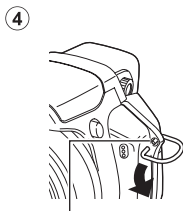
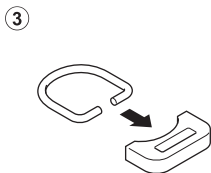
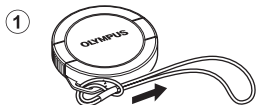

Ушко для ремешка

6

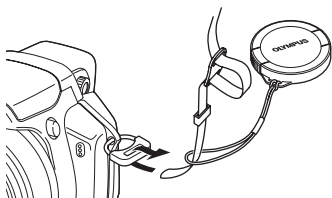

7

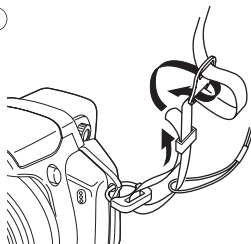

- Точно так же присоедините ремешок и к другому ушку.

- Надежно затяните ремешок, чтобы он не соскользнул с руки.

Подготовьте к работе батареи

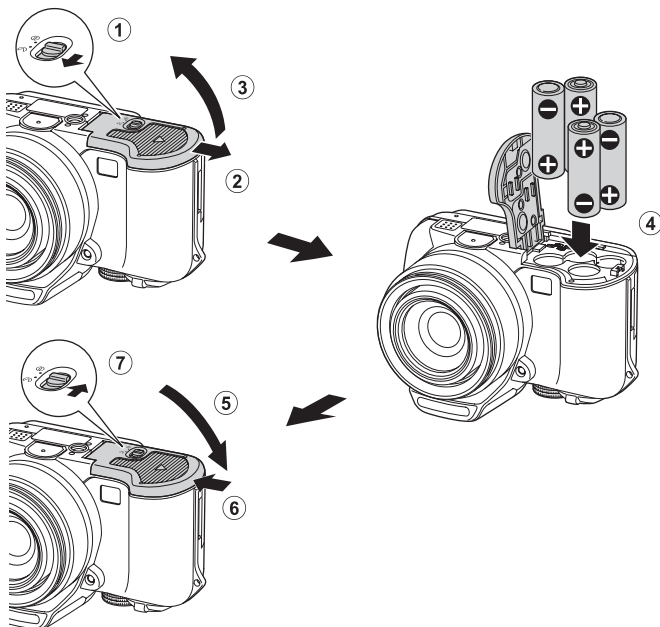

- Эта камера позволяет делать снимки без использования дополнительной карты xD-Picture Card (далее называемой “карта”). Подробные сведения об установке карты приведены в “Установка и извлечение карты” (стр.78).

Включите фотокамеру

Здесь объясняется, как включить фотокамеру в режиме съемки.

а. Установите диск режимов в положение **AUTO**.

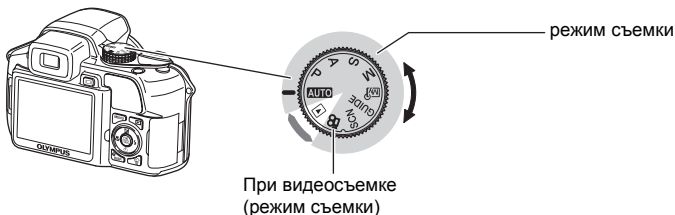

Режимы фотосъемки

AUTO	Эта функция позволяет делать снимки с полностью автоматическими установками.
P	Фотокамера автоматически устанавливает оптимальную выдержку и диафрагму.
A	Эта функция позволяет вручную изменять значение диафрагмы.
S	Изменение значения выдержки при фотосъемке.
M	Эта функция позволяет вручную изменять значение диафрагмы и выдержки.
My	Эта функция позволяет задавать вручную каждый из параметров съемки для создания вашего собственного режима съемки.
GUIDE	Эта функция позволяет выбирать нужные настройки, следуя руководству по съемке, отображаемому на экране.
SCN	Эта функция позволяет делать снимки, выбирая сцену в зависимости от условий съемки.

б. Нажмите кнопку **POWER**.

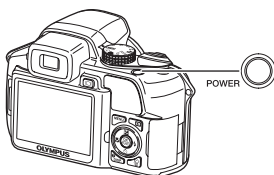

- Если дата и время еще не установлены, появляется этот экран.
- Чтобы включить фотокамеру, снимите крышку с объектива и нажмите на кнопку **POWER**.
- Чтобы выключить фотокамеру, нажмите кнопку **POWER** еще раз.

Установите дату и время

Об экране настройки даты и времени

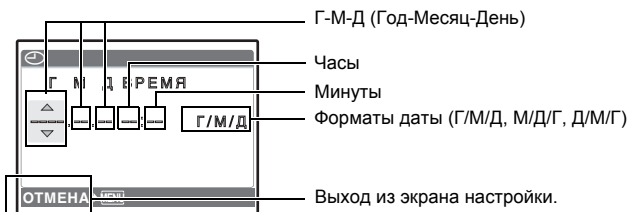

а. Нажмите кнопку и кнопку для выбора [Г].

- Первые две цифры [Г] не изменяются.

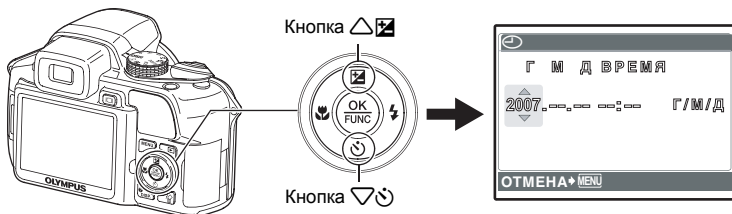

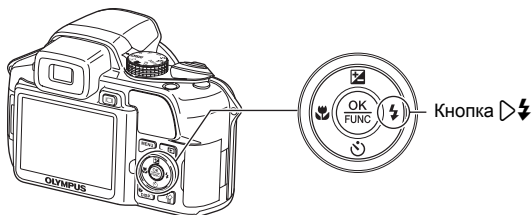

б. Нажмите кнопку .





в. Нажмите кнопку и кнопку для выбора [М].

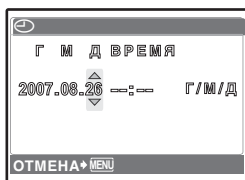

г. Нажмите кнопку .

д. Нажмите кнопку  и кнопку  для выбора [Д].





е. Нажмите кнопку .

ж. Нажмите кнопку  и кнопку  для выбора “часов” и “минут”.

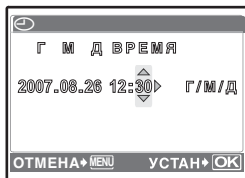
- Время отображается в 24-часовом формате.



з. Нажмите кнопку .

и. Нажмите кнопку  и кнопку  для выбора [Г/М/Д].

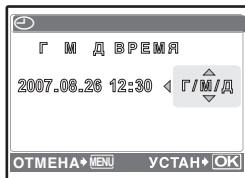

к. После установки всех значений нажмите кнопку



- Для точной установки нажмите кнопку  по сигналам точного времени в 00 секунд.

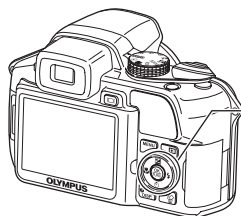

а. Возьмите фотокамеру

Горизонтальный захват

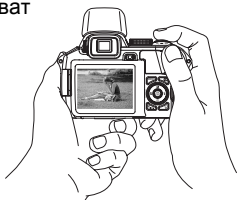
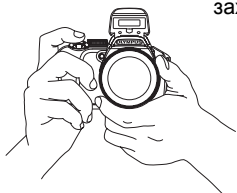

Вертикальный захват

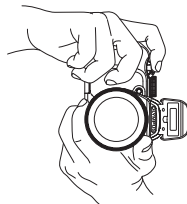

б. Фокус



Зеленый индикатор означает, что фокус и экспозиция зафиксированы.



(нажата до половины)

Наведите эту рамку на объект съемки.



Отображается количество оставшихся фотоснимков.

в. Снимайте



(нажата до конца)



Мигает индикатор обращения к карте.

Фокусировка видоискателя диоптрическим лимбом

а. Нажмите кнопку .

б. Глядя в видоискатель, постепенно поворачивайте лимб регулировки диоптрии.

- Четко видимая [] (визирная метка АФ) означает, что регулировка завершена.

Лимб регулировки диоптрии
Кнопка 



Просмотрите снимки

а. Установите диск режимов в положение .

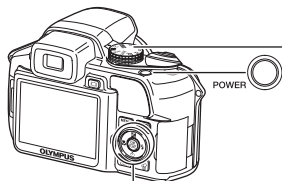

Диск режимов

Клавиши курсора



Следующий снимок

Предыдущий снимок



Удаление снимков

а. Для просмотра снимка, который Вы хотите удалить, нажмите кнопку  и кнопку .

б. Нажмите кнопку .

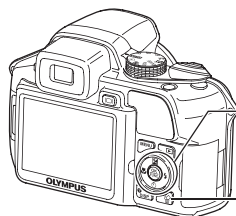

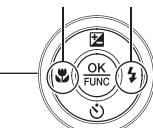

Кнопка 

Кнопка 



Кнопка 



в. Нажмите кнопку  , чтобы выбрать [ДА], и нажмите кнопку .

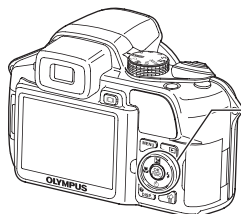

Кнопка  



Кнопка 



Функции кнопок

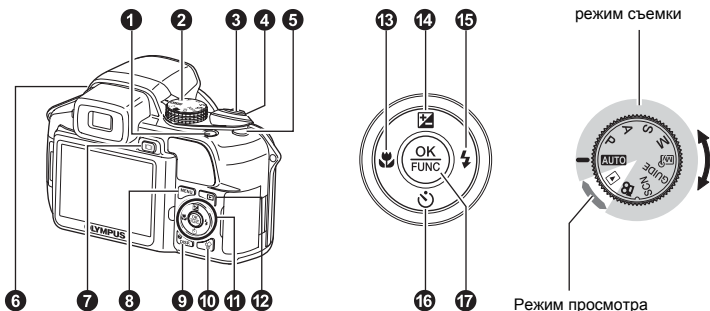

1 Кнопка POWER

Включает и выключает фотокамеру

Включение питания:

- Режим съемки
- Монитор включается
 - Объектив выдвигается

- Прежде чем включить фотокамеру в режиме съемки, снимите крышку объектива.

- Режим просмотра
- Монитор включается

2 Диск режимов

Переключение между режимами съемки и воспроизведения

Установите диск режимов на необходимый режим съемки или воспроизведения.

- Некоторые функции недоступны в том или ином положении диска режимов.

👉 "Функции, доступные для различных режимов съемки и сцен" (стр.72)

AUTO Фотосъемка с полностью автоматическими настройками

Фотокамера автоматически определяет оптимальные настройки по условиям съемки.

P Установка оптимальных значений выдержки и диафрагмы

Фотокамера автоматически устанавливает оптимальное значение диафрагмы и выдержки в соответствии с яркостью объекта.

A Изменение значения апертуры при фотосъемке



Диапазон настройки
W : F2,8 до F8,0
T : F4,5 до F8,0

Нажмите Δ / ∇ после нажатия Δ / \square . Фотокамера автоматически устанавливает выдержку.

Значение диафрагмы

- Δ : увеличивает значение диафрагмы.
- ∇ : уменьшает значение диафрагмы.

Когда невозможно достичь правильной экспозиции, значение диафрагмы отображается красным.

- \square : подтверждение установок.

S Изменение значения выдержки при фотосъемке



Диапазон выдержки: 1/2 до 1/1000
(Когда для [ПОДАВЛ. ШУМА] установлено [ВКЛ.]: до 4 сек.)

Нажмите Δ / ∇ после нажатия Δ / \square . Фотокамера автоматически устанавливает диафрагму.

Выдержка

- Δ : устанавливает более короткую выдержку.
- ∇ : устанавливает более длинную выдержку.

Когда невозможно достичь правильной экспозиции, значение диафрагмы отображается красным.

- \square : подтверждение установок.

M Изменение значения выдержки и диафрагмы при фотосъемке

Нажмите Δ / ∇ / \triangleleft / \triangleright после нажатия Δ / \square .



Диапазон настроек:
Значение диафрагмы F2,8 до F8,0
Выдержка: от 15" до 1/2000:
(Значение выдержки зависит от значения диафрагмы.)

Разность экспозиции

Когда разность экспозиции превышает $\pm 3,0$ EV, она отображается красным.

Значение диафрагмы

- \triangleleft : увеличивает значение диафрагмы.
- \triangleright : уменьшает значение диафрагмы.

Выдержка

- Δ : устанавливает более короткую выдержку.
- ∇ : устанавливает более длинную выдержку.
- \square : подтверждение установок.

Фотосъемка с длинной экспозицией (ручная выдержка)

Нажмите ∇ и установите выдержку BULB. Затвор остается открытым, пока нажата кнопка спуска затвора. (Максимальное время открытия составляет 8 минут, но это возможно только если для [ISO] задано значение [50], [100] или [200].)

Создание вашего собственного режима фотосъемки

В этом режиме можно задавать вручную все параметры для создания вашего собственного режима съемки.

 “МОЙ РЕЖИМ Установка и сохранение функций съемки” (стр.45)

Чтобы переключиться в “мой режим”, воспользуйтесь меню функций.

 “Следующие функции можно установить с помощью меню функций” (стр.18)

GUIDE Следуйте руководству по съемке при установке параметров

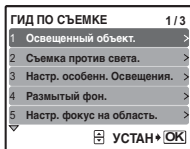

Эта функция позволяет выбирать нужные настройки, следуя руководству по съемке, отображаемому на экране.

- Нажмите **MENU**, чтобы снова открыть руководство по съемке.
- Чтобы изменить настройку, не используя руководство по съемке, переключите режим съемки на другой режим.
- При нажатии **MENU** или при изменении режима съемки, все функции, настроенные с использованием Руководства по съемке, вернутся к настройкам, заданным по умолчанию.

SCN Съемка методом выбора сцены в зависимости от ситуации

Можно делать снимки методом выбора сцены в зависимости от ситуации.

Выбрать режим сцены/изменить режим сцены на другой

- Из верхнего меню нажмите **MENU** и выберите [SCN]. С помощью \triangle / ∇ выберите сцену и нажмите \odot .
- При переключении на другой режим сцены большинство настроек изменяются на настройки по умолчанию для соответствующего режима.

Видеозапись

Когда для [V] (Видеозапись) задано [ВКЛ.], то вместе с видеозаписью производится запись звука.

- Когда для [V] (Видеозапись) задано [ВКЛ.], то во время съемки нельзя использовать оптический зум.

 “V (Видеозапись) Запись звука при видеосъемке” (стр.31)

- Чтобы увеличить изображение, когда для [V] (Видеозапись) установлено [ВКЛ.], задайте для функции [ЦИФРОВОЙ ЗУМ] значение [ВКЛ.].

 “ЦИФРОВОЙ ЗУМ Увеличение изображения объекта” (стр.26)

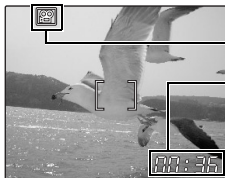

Во время видеозаписи этот значок горит красным светом.

Отображается время, оставшееся для записи.

Когда время, оставшееся для записи, достигает значения “0”, запись прекращается.

- В том случае, когда для [СТАБИЛИЗАЦИЯ] установлено значение [ВКЛ.], длительная видеозапись может вызвать рост внутренней температуры камеры, вследствие чего камера может автоматически прекратить работу. Прежде чем возобновить съемку, извлеките батареи и дайте камере остыть. Или можно установить [СТАБИЛИЗАЦИЯ] в [ОТКЛ.].

Кроме того, во время использования камеры ее наружная температура также повышается. Это не является признаком неполадок.

▶ Выбор режима просмотра

Отображается последний сделанный снимок.

- Нажимайте клавишу курсора, чтобы просмотреть другие фотоснимки.
- Используйте рычага зума, чтобы переключаться между воспроизведением с увеличением, отображением индекса и отображением календаря.

🔍 “ВОСПР. ВИДЕО Воспроизведение видеозаписей” (стр.33)

3 Кнопка спуска затвора

Съемка

Съемка фотоснимков

Установите диск режимов в положение **AUTO**, **P**, **A**, **S**, **M**, **M₉**, **GUIDE** или **SCN**, и слегка нажмите кнопку затвора (наполовину). Когда загорится зеленый индикатор, фокус и экспозиция зафиксированы (фиксация фокуса). Теперь нажмите кнопку спуска затвора до конца (полностью), чтобы сделать фотоснимок.



Зеленый индикатор

Фиксирует фокус и затем komponует снимок (фиксация фокуса)

Скомпонуйте снимок с фиксированным фокусом, а затем полностью нажмите кнопку спуска затвора, чтобы сделать фотоснимок.

- Если зеленый индикатор мигает, фокус не отрегулирован надлежащим образом. Попробуйте зафиксировать фокус еще раз.

Видеозапись

Установите диск режимов в положение **Q** и нажмите кнопку спуска затвора наполовину, чтобы зафиксировать фокус, а затем полностью нажмите кнопку спуска затвора, чтобы начать видеозапись. Для остановки видеозаписи нажмите кнопку спуска затвора еще раз.

4 Рычаг зума Выполняет увеличение при съемке/воспроизведении с увеличением

Режим съемки: увеличение изображения объекта

Оптический зум: 18x



Уменьшение (удаление) изображения:
Передвиньте рычаг в направлении W.



Увеличение (приближение) изображения:
Передвиньте рычаг в направлении T.

Режим просмотра: изменение отображения снимка

Однокадровое воспроизведение

- Используйте клавишу курсора для просмотра изображений.

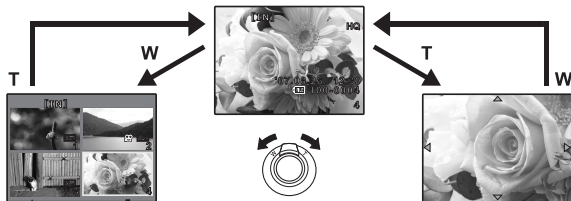

Индексный вид

- С помощью клавиш курсора выберите снимок, который должен воспроизводиться, и нажмите для однокадрового воспроизведения выбранного снимка.

Просмотр с увеличением

- Толкая рычаг в направлении T, можно плавно увеличить изображение до 10-кратного от оригинального размера. Потяните рычаг в направлении W, чтобы уменьшить размер.
- При просмотре крупным планом клавиши курсора используются для перемещения по снимку.
- Чтобы вернуться в режим покадрового воспроизведения, нажмите .

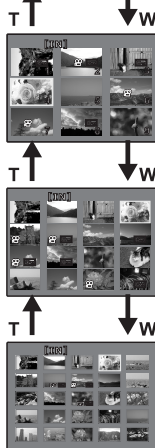

Отображение календаря

- С помощью клавиш курсора выберите дату и нажмите или потяните рычаг зума в сторону T, чтобы отобразить снимок для выбранной даты.

5 Кнопка

Съемка с цифровой стабилизацией изображения

Для выбора функции цифровой стабилизации изображения, в режиме съемки нажмите . Для подтверждения нажмите .

"СТАБИЛИЗАЦИЯ Съемка с использованием цифровой стабилизации изображения" (стр.27)

Для часто используемых функций можно назначить в качестве функциональной клавиши кнопку , когда диск режимов установлен в положение P, A, S, M, или SCN.

Функция цифровой стабилизации включается в том случае, когда диск режимов находится в положении AUTO или .

"НАЗН.КНОПКА Назначение функций для назначаемых кнопок" (стр.45)

"Функции, которые можно настроить в Моем режиме и назначаемая кнопка" (стр.71)



Значок фиксации АФ

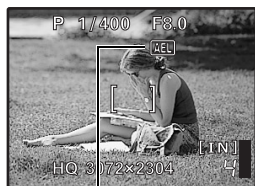

При фиксации АЕ отображается **AEL**.

Положение фиксации фокуса (фиксация АФ)

- Присвойте функцию фиксации АФ кнопке **AF-ON**. Теперь при нажатии **AF-ON** положение фокуса фиксируется, а на мониторе отображается **AF-L** (значок фиксации АФ). Нажмите **AF-ON** еще раз, чтобы отменить фиксацию АФ. Каждый раз при нажатии этой кнопки фиксация фокуса попеременно включается и отменяется.
- Чтобы сохранить положение зафиксированного фокуса после съемки кадра (память АФ), удерживайте **AF-ON** более 1 секунды, так чтобы на мониторе отображалось **AF-M** (значок памяти АФ). Нажмите **AF-ON** еще раз, чтобы сбросить память АФ.
- Если после фиксации АФ вы пользуетесь зумом, изображение может быть не в фокусе. Осуществляйте фиксацию АФ после настройки зума.

Фиксация экспозиции (фиксация АЕ)



- Присвойте функцию фиксации АЕ кнопке **AF-ON**. Теперь при нажатии **AF-ON** фиксируется результат экспомера, и выдержка фиксируется. **AEL** (значок фиксации АЕ). Нажмите **AF-ON** еще раз, чтобы отменить фиксацию АЕ. Каждый раз при нажатии этой кнопки фиксация фокуса попеременно включается и отменяется.
- Фиксация АЕ автоматически отменяется после каждого снимка.
- Чтобы сохранить зафиксированные результаты экспомера после съемки кадра (Память АЕ), удерживайте **AF-ON** более 1 секунды так, чтобы на мониторе отображалось **MEMO** (значок памяти АЕ). **MEMO** отображается в процессе сохранения результатов экспомера. Нажмите **AF-ON** еще раз, чтобы сбросить память АЕ.

6 Кнопка

Поднятие вспышки

Открывает вспышку.

Нажмите эту кнопку, чтобы сделать снимок со вспышкой.

 "Кнопка  Съемка со вспышкой" (стр.17)

7 Кнопка

Монитор/Видоискатель

Осуществляет переключение между монитором и видоискателем.

8 Кнопка MENU (МЕНЮ)

Отображает верхнее меню.

9 Кнопка **DISP./**

Смена информации на экране/отображение руководства по меню/проверка времени

Изменение информационных экранов

Нажмите **DISP./**, чтобы переключить вид монитора в следующем порядке.

Режим съемки



Режим просмотра



*1 Не отображается в случае

*2 Не отображается, если в меню установлено [ОТКЛ.].

"Отображение гистограммы" (стр.44)

"МЕТКИ АФ Отображение меток АФ/Определение типа меток АФ" (стр.44)

Отображение руководства по меню

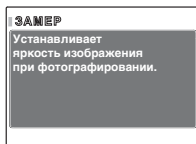

При выбранных пунктах меню нажмите и удерживайте кнопку **DISP./**, чтобы отобразить руководство по меню. Отпустите кнопку **DISP./**, чтобы закрыть руководство по меню.

Проверка времени

При выключенной фотокамере нажмите **DISP./**. В течение 3 секунд на мониторе будет отображаться установленное время подачи сигнала (если установлено [УСТ.БУДИЛЬНИК]) и текущее время.

10 Кнопка

Удаление снимков

В режиме воспроизведения отобразите удаляемый снимок и нажмите .

- Удаленные снимки не подлежат восстановлению. Перед удалением проверяйте каждый снимок, чтобы случайно не удалить нужный.

"Защита снимков" (стр.37)



11 Клавиши курсора (△▽◀▶)

Используйте клавишу курсора для выбора сцен, воспроизведения изображения, а также пунктов меню.

12 Кнопка

Просмотр снимков/вывод снимков на печать

Режим съемки: Просмотреть снимки

На мониторе отображается последний сделанный снимок. Нажмите  в режиме съемки. Нажмите  еще раз или нажмите кнопку спуска затвора до половины, чтобы вернуться в режим съемки.

Режим просмотра: Вывод снимков на печать

Когда принтер подсоединен к фотокамере, в режиме просмотра отобразите снимок, который следует напечатать, и нажмите кнопку .



 “Удобная печать” (стр.46)

13 Кнопка

Съемка с близкого расстояния

Нажмите  в режиме съемки, чтобы выбрать макрорежим.

Для подтверждения нажмите .

ОТКЛ.	Режим макро отключен.
 (Макрорежим)	Позволяет делать снимки с расстояния от 10 см до объекта съемки (если оптический зум установлен на максимально широкий угол).
 (Супер-макрорежим)	Позволяет снимать объект с минимального расстояния 1 см.

- В супер-макрорежиме зум, вспышка и прогноз АФ не работают.

14 Кнопка

Изменение яркости изображения

В режиме съемки нажмите , установите с помощью  и , затем нажмите .

- Регулируется от -2,0 EV до +2,0 EV.

 : ярче.

 : темнее.











Активизируйте содержимое настройки.

15 Кнопка



Съемка со вспышкой

Нажмите  в режиме съемки, чтобы выбрать режим вспышки.



Для подтверждения нажмите .



АВТО (Автоматическая вспышка)	Вспышка срабатывает автоматически при слабом освещении или съемке против света.
 (Подавление эффекта красных глаз)	Серия предварительных вспышек снижает эффект “красных глаз” на снимках.
 (Принудительная вспышка)	Вспышка срабатывает независимо от условий освещенности.
 (Принудительная вспышка для подавления эффекта красных глаз)	Вспышка всегда срабатывает после серии предварительных вспышек для подавления эффекта красных глаз.
 SLOW	Вспышка работает при длинной выдержке. Настройка синхронизации вспышки в [ СИНХРО].  “  СИНХРО Выбор синхронизации вспышки” (стр.28)
 (Отключение вспышки)	Вспышка не срабатывает даже при низкой освещенности.

- Для того чтобы сделать снимок со вспышкой, нажмите  (поднятия вспышки). Изменение настроек неосуществимо, если вспышка не поднята.

 “Кнопка  Поднятие вспышки” (стр.15)

- Некоторые настройки недоступны в том или ином положении диска режимов.

Нажмите  в режиме съемки для выбора включения и выключения автоспуска.
Для подтверждения нажмите .





 ОТКЛ.	Отмена автоспуска.
 12 СЕК	После настройки нажмите кнопку спуска затвора полностью. Примерно 10 секунд индикатор автоспуска горит, затем начинает мигать. Примерно через 2 секунды мигания производится съемка.
 2 СЕК	После настройки нажмите кнопку спуска затвора полностью. Индикатор автоспуска мигает около 2 секунд, затем производится съемка.



- Чтобы отменить автоспуск, нажмите .
- Съемка с автоспуском автоматически отменяется после одного снимка.

Отображает меню функций и настроек, часто используемых при съемке. Кроме того, данная кнопка также используется для подтверждения вашего выбора.

Следующие функции можно установить с помощью меню функций



My 1/2/3/4 ... Переключение между записанными оригинальными режимами съемки



1/2/3/4

- Выберите режим съемки, когда диск режимов установлен в положение .
- В 1 настройки записываются в качестве заводских настроек по умолчанию.





Меню функций



  : выберите параметр и нажмите .

  : выберите функцию для установки.

Другие функции, которые можно установить с помощью меню функций

-  "WB Настройка цвета снимка" (стр.23)
-  "ISO Изменение чувствительности ISO" (стр.24)
-  "DRIVE Серийная съемка" (стр.25)
-  "ЗАМЕР Изменение метода замера экспозиции" (стр.25)

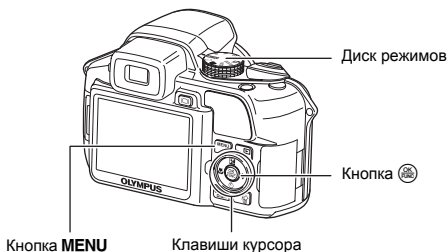

О меню

Нажатием кнопки **MENU** на мониторе открывается главное меню.

- Пункты, отображаемые в верхнем меню, зависят от режима.

Главное меню (в режиме фотосъемки)



- Если выбрано [МЕНЮ КАМЕРЫ], [МЕНЮ ПРОСМ.], [РЕДАКТ.], [УДАЛЕНИЕ] или [НАСТРОЙКА], отображается меню, соответствующее выбранной функции.
- Когда в вашей камере включено отображение руководства по съемке, и диск режимов установлен в положение **GUIDE**, нажмите **MENU** чтобы отобразить экран руководства по съемке.

Оперативная инструкция

При работе с меню, кнопки и соответствующие им функции отображаются в нижней части монитора. Эти подсказки полезны при перемещении по различным меню.

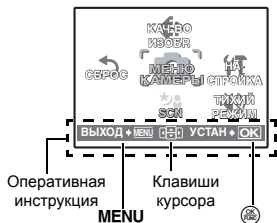

НАЗАД → **MENU** : возврат в предыдущее меню.

ВЫХОД → **MENU** : выход из меню.

← **→** : Нажмите **△** **▽** **◀** **▶** для выбора установки.

УСТАН → **OK** : подтверждение выбора установки.

Использование меню

Здесь объясняется, как пользоваться меню, в качестве примера взят [ЦИФРОВОЙ ЗУМ].

1 Установите диск режимов в положение **P**.

2 Нажмите **MENU** для отображения верхнего меню. Выберите [**МЕНЮ КАМЕРЫ**] и нажмите

- [ЦИФРОВОЙ ЗУМ] находится в меню [МЕНЮ КАМЕРЫ]. Нажмите .



3 Нажмите Δ / ∇ чтобы выбрать [**ЦИФРОВОЙ ЗУМ**] и нажмите .

- Недоступные настройки выбрать невозможно.
- При нажатии \triangleleft на этом экране курсор перемещается на отображение номеров страниц. Нажатие Δ / ∇ приводит к смене страницы. Чтобы вернуться к выбору пунктов меню, нажмите \triangleright или .



Отображение номеров страниц: Мерка отображения номеров страниц появляется, если на следующей странице также имеются пункты меню.

Выбранный пункт отображается другим цветом.



4 Нажмите Δ / ∇ , чтобы выбрать [**ОТКЛ.**] или [**ВКЛ.**] и нажмите .

- Выбранный пункт меню устанавливается, и отображается предшествующее меню. Чтобы выйти из меню, нажимайте **MENU**.
- Чтобы отменить изменения и продолжить работу с меню, сначала нажмите **MENU**, а затем .

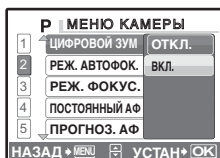

Меню режимов съемки

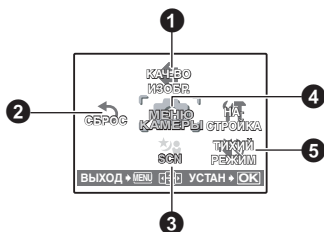

AUTO P A S M SCN



4 МЕНЮ КАМЕРЫ

WB	СИНХРО
ISO	ВСПЫШКА
DRIVE	(Снимок)
ЗАПЕР	ПАНОРАМА *1
ОПТИМ. ЗУМ	[WB]
ЦИФРОВОЙ ЗУМ	РЕЗКОСТЬ
РЕЖ. АВТОФОК.	КОНТРАСТ
РЕЖ. ФОКУС.	НАСЫЩЕННОСТЬ
ПОСТОЯННЫЙ АФ	ПОДАВЛ. ШУМА
ПРОГНОЗ. АФ	ИНТЕРВАЛ
ПОДСВЕТКА АФ	(сменный объектив)
СТАБИЛИЗАЦИЯ	(Видеозапись)

*1 Требуется карта памяти OLYMPUS xD-Picture Card.

- Некоторые пункты меню недоступны в том или ином положении диска режимов.
 "Функции, доступные для различных режимов съемки и сцен" (стр.72)
-  "Меню НАСТРОЙКА" (стр.39)
- Настройки изготовителя по умолчанию отображаются серым цветом ().

1 КАЧ-ВО ИЗОБР.

Изменение качества изображения

Качество фотоизображения и применения

Качество изображения/ изображения	Размер изображения	Сжатие	Применение
RAW ^{*1}	3072x2304	—	<ul style="list-style-type: none"> • Необработанные данные без сжатия. • Данные в формате ORF.
SHQ	3072x2304	Слабое сжатие	<ul style="list-style-type: none"> • Эта функция используется для печати больших фотографий на бумаге большого формата. (Для [3072x2304].)
	3 : 2 3072x2048		
HQ	3072x2304	Стандартное сжатие	<ul style="list-style-type: none"> • Подходит для заказа отпечатков в фотолаборатории. (Для [3 : 2 3072x2048].) • Эта функция полезна для обработки снимков на компьютере (например, регулировка контрастности и коррекция эффекта красных глаз).
	3 : 2 3072x2048		
SQ1 ^{*2}	2560x1920	Слабое сжатие (высокое качество)/	<ul style="list-style-type: none"> • Этот режим полезен для печати в формате почтовой открытки. • Используется для компьютерного редактирования (например, поворот или добавление текста к изображению).
	2304x1728	Стандартное (стандартное сжатие)	
	2048x1536		
SQ2 ^{*2}	1600x1200	Слабое сжатие (высокое качество)/	<ul style="list-style-type: none"> • Этот режим полезен для печати на листах формата А5 и меньше. • Подходит для просмотра снимков на экране компьютера. • Подходит для вложения в сообщения электронной почты.
	1280x960	Стандартное (стандартное сжатие)	
	1024x768		
	640x480		
16 : 9	1920x1080	Стандартное сжатие	<ul style="list-style-type: none"> • Эта функция используется для подчеркивания ширины объекта съемки (например, пейзажей), а также для просмотра снимков на широкоэкранном телевизоре.



*1 Не отображается, если установлено **AUTO** или **SCN**.

*2 Если вы выбрали [SQ1] или [SQ2], то после выбора размера изображения выберите [ВЫСОК. КАЧ.] или [НОРМАЛЬНО].

Копия JPEG

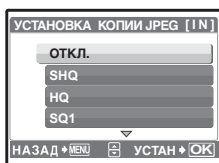
Снятые изображения, которые сохраняются в необработанном формате данных [RAW] могут одновременно записываться и в формате JPEG. Чтобы сохранять снимки в формате JPEG, вы можете выбрать [SHQ], [HQ], [SQ1] или [SQ2] для режима записи, но вы не сможете выбрать размер изображения. Снимки сохраняются в размере, заданном в настоящий момент для каждого режима записи.



- На экране [КАЧ-ВО ИЗОБР.], выберите [RAW] и нажмите .
- Выберите установку копии JPEG из [ОТКЛ.], [SHQ], [HQ], [SQ1] и [SQ2] и нажмите . (Чтобы сохранять только данные raw, выберите [ОТКЛ.])

Качество видеоизображения

Качество изображения/	Размер изображения	Количество кадров
SHQ	640x480	30 кадров/секунду
HQ	640x480	15 кадров/секунду
SQ1	320x240	30 кадров/секунду
SQ2	320x240	15 кадров/секунду

2 СБРОС

Изменение функций съемки на настройки по умолчанию

НЕТ / ДА

Изменяет установленные функции съемки на значения по умолчанию.

Функции, восстановленные в настройки изготовителя по умолчанию

Функция	Заводская настройка по умолчанию	Стр. для справки
Вспышка	АВТО	стр.17
	ОТКЛ.	стр.17
	ОТКЛ.	стр.18
	0,0	стр.17
КАЧ.ВО ИЗОБР.	HQ	стр.21
WB	АВТО	стр.23
ISO	АВТО	стр.24
DRIVE		стр.25
ЗАМЕР	ESP	стр.25
ОПТИМ. ЗУМ	ОТКЛ.	стр.26
ЦИФРОВОЙ ЗУМ	ОТКЛ.	стр.26
РЕЖ. АВТОФОК.	iESP	стр.26
РЕЖ. ФОКУС.	AF	стр.27
ПОСТОЯННЫЙ АФ	ОТКЛ.	стр.27
ПРОГНОЗ. АФ	ОТКЛ.	стр.27

Функция	Заводская настройка по умолчанию	Стр. для справки
ПОДСВЕТКА АФ.	ВКЛ.	стр.27
СТАБИЛИЗАЦИЯ	ВКЛ.	стр.27
	± 0.0	стр.28
	↓ SYNC1	стр.28
	ВСТР.	стр.28
	ОТКЛ.	стр.28
	± 0	стр.29
РЕЗКОСТЬ	± 0	стр.30
КОНТРАСТ	± 0	стр.30
НАСЫЩЕННОСТЬ	± 0	стр.30
ПОДАВЛ.ШУМА	ВКЛ.	стр.30
ИНТЕРВАЛ	ОТКЛ.	стр.31
	ОТКЛ.	стр.31
	ОТКЛ.	стр.31
Монитор/Видоискатель (O)	Монитор	стр.15
SCN	ПОРТРЕТ	стр.22

3 SCN (Сюжет)

Съемка методом выбора сцены в зависимости от ситуации

ПОРТРЕТ	/ЛАНДШАФТ/ЛАНД.+ПОРТР./СПОРТ/
НОЧ. СЪЕМКА ¹ /НОЧЬ+ПОРТРЕТ ¹ /В ПОМЕЩЕНИИ/СВЕЧА/АВТОПОРТРЕТ/	
СВЕТЛЫЙ ПОРТРЕТ/ЗАКАТ/ФЕЙЕРВЕРК ¹ /КУЛИНАРИЯ/ЧЕРЕЗ СТЕКЛО/	
ДОКУМЕНТЫ/АУКЦИОН/ФОТ. И ВЫБ.1 ² /ФОТ. И ВЫБ.2 ³ /	
ПЛЯЖ/СНЕГ/ПОДВОД_ШИР.1 ⁴ /ПОДВОД_ШИР.2 ⁴⁵ /	
ПОДВД_МАКРО ⁴	

На экране выбора режима сцены отображаются простые изображения, а также описание ситуации съемки, для которой она предназначена.

Экран выбора режима сцены

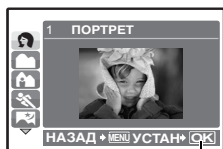

Установите режим сцены.

- При переключении на другой режим сцены большинство настроек изменяются на настройки по умолчанию для соответствующего режима.

- *1 Если объект затемнен, подавление шума включается автоматически. Приблизительно вдвое увеличивает время съемки, в течение которого невозможно сделать следующий снимок.
- *2 Фокус фиксируется на первом кадре.
- *3 При репортажной съемке фотокамера фокусируется на каждом кадре.
- *4 Используйте водонепроницаемый защитный чех.
- *5 Фокусное расстояние фиксируется приблизительно на 5,0 м (16,4 фута).

【ФОТ. И ВЫБ.1】 【ФОТ. И ВЫБ.2】

- Чтобы снять серию снимков, нажмите и удерживайте кнопку спуска затвора. После съемки выберите снимки, которые требуется удалить, установите на них ✓ и нажмите для удаления.

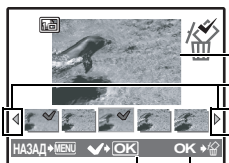

Выбранный снимок.

Нажмите ◀▶ для прокрутки снимков.

Снимки с ✓ удаляются.

Выберите снимки для удаления.

4 МЕНЮ КАМЕРЫ

WB Настройка цвета снимка

АВТО		Для натуральных цветов баланс белого настраивается автоматически, независимо от источника света.
ПРЕДУСТ.		Выбор баланса белого в соответствии с источником освещения.
	Солнечно	Для съемки в ясную погоду.
	Облачно	Для съемки в облачную погоду.
	Лампа накаливания	Для съемки при освещении лампой накаливания.
	Люминесцентная лампа 1	Для съемки при освещении люминесцентными лампами дневного света. Обычно лампы этого типа используются дома.
	Люминесцентная лампа 2	Для съемки при освещении люминесцентными лампами нейтрального белого света. Обычно лампы этого типа используются в настольных лампах.
	Люминесцентная лампа 3	Для съемки при освещении люминесцентными лампами белого света. Обычно лампы этого типа используются в офисах.
	WB в одно касание	Для установки более точного баланса белого, чем обеспечивают предустановки. Вы можете установить и сохранить оптимальный баланс белого для данных условий съемки.

Когда выбран [ПРЕДУСТ.]



Нажмите Δ / ∇ , чтобы выбрать установку баланса белого, затем нажмите \odot .

Когда выбран [☉]

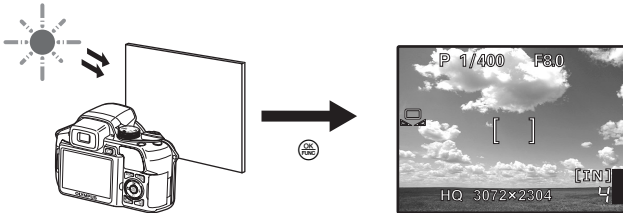

- Когда отображается экран [ББ В ОДНО КАСАНИЕ], наведите фотокамеру на лист белой бумаги. Разместите бумагу так, чтобы она заполнила весь экран, убедившись, что на ней нет теней.
- Нажмите \odot . Новый баланс белого будет установлен.

ISO Изменение чувствительности ISO

АВТО	Светочувствительность автоматически подстраивается под условия освещенности объекта.
HIGH ISO АВТО	Эта функция более чувствительна, в сравнении с [АВТО], и стабилизирует размытие, вызываемое движением объекта или камеры при съемке.
50/100/200/400/ 800/1600/3200/ 5000	Нижнее значение понижает чувствительность для получения ярких и резких фотоснимков при дневном освещении. Чем выше значение, тем больше светочувствительность, что позволяет снимать с короткими выдержками условиях недостаточной освещенности. Однако увеличение светочувствительности также сопровождается появлением на снимке шумов, которые могут привести к повышению зернистости изображения.

- Если установлено свыше [3200], [КАЧ-ВО ИЗОБР.] ограничено значениями, не более [2048x1536].
- Если для параметра [ОПТИМ. ЗУМ] или [ЦИФРОВОЙ ЗУМ] задано [ВКЛ.], то [3200] и [5000] установить нельзя.
- Если для параметра [DRIVE] установлено значение [HI 1] или [HI 2] (15 к/сек), [HIGH ISO АВТО], [50], то [100] и [200] установить нельзя.

DRIVE Серийная съемка

	Съемка 1 кадра при каждом нажатии кнопки спуска затвора.
	Фокус и экспозиция фиксируются по первому кадру. Скорость репортажной съемки зависит от выбранного качества изображения.
	Съемка может осуществляться с более высокой скоростью, чем при нормальной репортажной съемке.
	Репортажная съемка со скоростью 15 кадров в секунду.
	Фокусировка каждого кадра. Скорость съемки ниже, чем при обычной репортажной съемке.
ВКТ	Репортажная съемка с изменением экспозиции каждого кадра. Фокус и баланс белого фиксируются по первому кадру.

Удерживая в нажатом положении кнопку спуска затвора, можно сделать за один раз серию последовательных снимков. Фотокамера будет снимать кадр за кадром, пока вы не отпустите кнопку спуска затвора.

- Если для режима съемки установлено значение [RAW], то доступно только
- При установке или вспышку использовать невозможно.
- Если установлено , то [КАЧ-ВО ИЗОБР.] ограничивается значением, не более [2048x1536], и максимальное количество снимков, которые можно сделать в режиме репортажной съемки, будет менее 15 (приблизительно).
- Если установлено , [КАЧ-ВО ИЗОБР.] ограничивается значением менее [1280x960] и приблизительное максимальное количество снимков, которые можно сделать в режиме репортажной съемки, будет менее 20. (Включая 5 снимков, сохраненных непосредственно перед съемкой, если для [ПРЕ-СЪЕМКА] установлено значение [ВКЛ].)
- Если для параметра [ОПТИМ. ЗУМ] или [ЦИФРОВОЙ ЗУМ] задано [ВКЛ.], то и установить нельзя.

Когда выбран

ПРЕ-СЪЕМКА ОТКЛ. /ВКЛ.

- Если для [ПРЕ-СЪЕМКА] установлено значение [ВКЛ.], то нажатие кнопки спуска затвора наполовину приводит к запоминанию 5 кадров изображения, сделанных непосредственно перед съемкой.

Когда выбран [ВКТ]

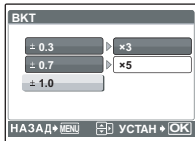

Значение диафрагмы ± 0.3 / ± 0.7 / ± 1.0

Количество кадров x3 / x5

- Чтобы снять предустановленное количество снимков, полностью нажмите и удерживайте кнопку спуска затвора. В любой момент можно остановить съемку, отпустив кнопку затвора.

ЗАМЕР Изменение метода замера экспозиции

ESP	Индивидуальный экспономер освещенности объекта в центре монитора и окружающих объектов обеспечивает сбалансированную яркость снимка. При съемке против сильного света середина снимка может получиться темной.
	Экспономер только на объекте в центре монитора. Рекомендуется для съемки против сильного света.
	Экспономер по широкой области с выделением центра экрана. Этот метод используется, когда вы не хотите, чтобы окружающее освещение влияло на снимок.

ОПТИМ. ЗУМ Увеличение объекта съемки без ухудшения качества изображения

ОТКЛ. /ВКЛ.

Эта функция позволяет делать увеличение до 27x, сочетая оптический зум и цифровое кадрирование.

- [КАЧ-ВО ИЗОБР.] ограничено значениями, не более [2048x1536].

ЦИФРОВОЙ ЗУМ Увеличение изображения объекта

ОТКЛ. /ВКЛ.

Цифровой зум можно использовать при съемке крупным планом с увеличением, превышающим увеличение оптического зума.

Оптический зум



Максимальное увеличение:

Режимы фотосъемки

Оптический зум x цифровой зум: Около 100x (макс.)

Режимы видеосъемки

Оптический зум x цифровой зум: Около 54x (макс.)



Цифровой зум



Шкала увеличения



Белая область: область оптического зума
Красная область: область цифрового зума

РЕЖ. АВТОФОК. Изменение зоны фокусировки

iESP	Фотокамера определяет объект фокусировки в кадре. Фокусировка возможна, даже если объект находится не в центре кадра.
ТОЧ.ЗАМЕР	Фокусировка устанавливается по объекту в пределах визирной метки АФ.
ЗОНА	Переместите метку наведения АФ в область, на которую вы хотите сфокусироваться при съемке.

- Если для [ОПТИМ. ЗУМ] или [ЦИФРОВОЙ ЗУМ] установлено значение [ВКЛ.], то [ЗОНА] установить нельзя.

Когда выбран [ЗОНА]

- Чтобы переместить визирную метку АФ
Используйте клавиши курсора (визирная метка АФ отображается зелёным).
В этом состоянии можно производить съемку.
- Чтобы задать положение визирной метки АФ
Удерживайте .
Чтобы изменить положение визирной метки АФ, удерживайте  снова.

РЕЖ. ФОКУС. Изменение метод фокусировки

AF	Нажмите кнопку спуска затвора до половины. Фотокамера фокусируется автоматически.
MF	Фотокамера фокусируется вручную.

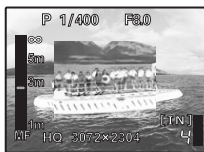

Когда установлена [MF]

- Нажимайте Δ / ∇ , чтобы настроить фокус. Во время этой операции зона фокусировки увеличивается.
- Удерживайте AF-L , чтобы зафиксировать фокус. Фокус фиксируется на заданном вами состоянии, и на мониторе MF отображается красным. Чтобы настроить фокусировку, нажмите и подержите AF-L еще раз.

ПОСТОЯННЫЙ АФ Съемка, когда объект удерживается в фокусе

ОТКЛ.	Чтобы сфокусироваться, нажмите кнопку спуска затвора до половины.
ВКЛ.	Постоянный АФ все время удерживает находящийся перед объективом объект в фокусе, при этом не нужно нажимать кнопку спуска затвора наполовину. Время фокусировки уменьшается, поэтому вы не упустите возможности снять сюжет. Кроме того, производится автоматическая фокусировка на объекте при видеосъемке.

ПРОГНОЗ. АФ Фотосъемка с фокусировкой на объектах, перемещающихся вперед и назад

ОТКЛ.	Прогнозирование АФ выключено.
ВКЛ.	После активации наведите визирную метку АФ на объект съемки, и наполовину нажмите кнопку спуска затвора, чтобы зафиксировать прогнозирование АФ. Затем до конца нажмите кнопку спуска затвора, чтобы сделать снимок.

- AF мигает, и прогнозирование АФ продолжает работать, когда кнопка спуска затвора нажата наполовину.
- В зависимости от типа объекта, изображение может получиться расфокусированным, даже если включена функция [ПРОГНОЗ. АФ].
- В режиме макросъемки и супер-макросъемки прогнозирование [ПРОГНОЗ. АФ] не работает.

ПОДСВЕТКА АФ. Включение подсветки автофокуса в темном месте

ОТКЛ.	Подсветка АФ не светится.
ВКЛ.	Нажмите кнопку спуска затвора до половины. Подсветка АФ включается автоматически.

СТАБИЛИЗАЦИЯ Съемка с использованием цифровой стабилизации изображения

Эта функция стабилизирует размытие, вызываемое движением камеры при съемке.

ОТКЛ.	Цифровая стабилизация изображения отключена.
ВКЛ.	Цифровая стабилизация изображения включается после нажатия наполовину кнопки спуска затвора.

- При съемке с использованием фотоштатива стабилизатор изображения рекомендуется отключать.
- На очень продолжительных выдержках (например, во время ночной фотосъемки) цифровая стабилизация некоторых изображений может не давать нужного эффекта.
- При сильной тряске изображения могут стабилизироваться неправильно.

⚙ Регулировка интенсивности света вспышки

В зависимости от ситуации, например, при съемке мелких объектов или удаленных задних планов, может оказаться целесообразным отрегулировать интенсивность вспышки. Кроме того, эта функция полезна при необходимости повышенной контрастности.

от +2,0EV до 0,0 до -2,0EV

Нажмите Δ / ∇ настройки и нажмите \odot .

⚡ СИНХРО Выбор синхронизации вспышки

⚡ SYNC1	Вспышка срабатывает сразу после полного открытия затвора (по передней шторке).
⚡ SYNC2	При синхронизации по второй шторке вспышка срабатывает перед тем, как затвор начнет закрываться (по второй шторке). Вы можете использовать это для создания на снимке интересных эффектов, таких как подчеркивание движения автомобиля, показав след от задних фонарей. Чем длиннее выдержка, тем более выраженными становятся эффекты. Если выдержка короче 1/200, вспышка автоматически срабатывает с синхронизацией по первой шторке.

Когда выдержка составляет 4 сек.

**⚡ ВСПЫШКА** Установки для использования внешней вспышки

ВСТР.	Позволяет использовать при съемке встроенную вспышку.
ВЕДОМАЯ	При использовании приобретаемой отдельно ведомой вспышки, которая синхронизируется со вспышкой фотокамеры, количество света, испускаемое вспышкой можно настроить с использованием 10 уровней.

Выбор уровня интенсивности

- Когда установлена функция вспышки [ВЕДОМАЯ], режим встроенной вспышки автоматически изменяется на ⚡ (Пинудительная вспышка) во всех режимах кроме Ⓢ (Отключение вспышки).

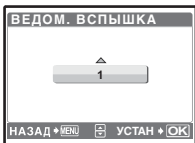

Нажмите Δ / ∇ , чтобы выбрать уровень интенсивности от [1] до [10], затем нажмите \odot . Чем больше число, тем большее количество света излучается вспышкой.

- Вспышка может работать и в режиме репортажной съемки, но промежутки между снимками могут удлиниться, если выбран высокий уровень интенсивности вспышки.

🎤 (СНИМОК) Запись звука вместе с фотоснимками

ОТКЛ. /ВКЛ.

Запись звука осуществляется автоматически в течение около 4 секунд после съемки кадра. При записи направьте микрофон фотокамеры на источник записываемого звука.

ПАНОРАМА Панорамная фотосъемка

Панорамная съемка позволяет сделать панорамный снимок с использованием программного обеспечения OLYMPUS Master с прилагаемого компакт-диска. Для панорамной съемки требуется карта Olympus xD-Picture Card.

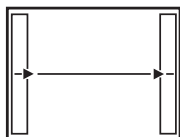

Присоединение снимков
слева направо

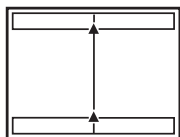

Присоединение снимков
снизу вверх

- ▷: Следующий снимок присоединяется к правому краю.
- ◁: Следующий снимок присоединяется к левому краю.

- △: Следующий снимок присоединяется сверху.
- ▽: Следующий снимок присоединяется снизу.

Используя клавишу курсора, укажите край, по которому будут присоединяться снимки, после чего делайте снимки так, чтобы края снимков перекрывались. Часть предыдущего снимка, которая будет присоединена, не остается в кадре. Помните, что рамка в мониторе служит для приближенного отображения. Совместите снимки так, чтобы край изображения предыдущего снимка перекрывался следующим снимком.

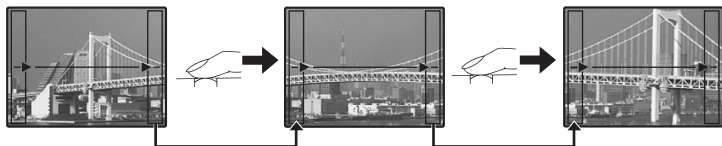

- Нажмите для выхода из режима панорамной съемки.
- Панораму можно составить максимум из 10 снимков. После съемки 10 кадров отображается предупредительная метка .

..... Настройка компенсации баланса белого



- Баланс белого можно настраивать в 7 шагов в направлении [СИНИЙ] и [КР.]

По окончании настройки нажмите .

- △ : При каждом нажатии тон смещается в сторону синего.
- ▽ : При каждом нажатии тон смещается в сторону красного.

РЕЗКОСТЬ **Настройка резкости изображения**

△ (В направлении +) : Подчеркиваются контуры изображения, поэтому оно выглядит более резким и четким. Используйте эту установку, когда вы хотите распечатать снимки. Если вы сместите настройку резкости слишком сильно в направлении +, шум на снимке станет заметнее.

▽ (В направлении -) : Контуры на снимке будут смягчены. Используйте эту установку, когда вы хотите редактировать снимки на компьютере.

КОНТРАСТ **Настройка контраста изображения**

△ (В направлении +) : Светлые и темные области отделяются друг от друга более явно, изображение выглядит более жестко.

▽ (В направлении -) : Светлые и темные области отделяются друг от друга менее явно, изображение выглядит мягче. Используйте эту установку, когда вы хотите редактировать снимки на компьютере.

НАСЫЩЕННОСТЬ **Настройка насыщенность изображения**

△ (В направлении +) : Цвет становится более насыщенным.

▽ (В направлении -) : Цвет становится менее насыщенным.

ПОДАВЛ.ШУМА **Снижение шума при длинных экспозициях**

ОТКЛ. Шумоподавление отсутствует. Шум при длинных выдержках может стать более заметным.

ВКЛ. Осуществляется шумоподавление. Время съемки кадра удлинится вдвое. Во время работы системы шумоподавления съемка не доступна. Шумоподавление можно использовать только, когда выдержка длиннее 1/2 сек.

- Эта функция в некоторых условиях съемки или с некоторыми объектами может быть неэффективной.

ИНТЕРВАЛ Автоматическая съемка с заданными настройками

ОТКЛ.	Интервальная съемка отключена.
ВКЛ.	Съемка с интервалами включена.



Количество кадров: от 2 до 99
Интервал съемки: от 1 до 99 минут с шагом в 1 минуту

При настройке съемки с интервалами

- Нажмите \triangleleft для выбора [ИЗОБРАЖ.] и [ИНТЕРВАЛ].
 - Нажимайте \triangle и ∇ , чтобы задать значение.
 - Для подтверждения нажмите \odot .
 - Первый кадр снимается при нажатии кнопки спуска затвора, затем последующие кадры снимаются автоматически.
 - В режиме интервальной съемки на мониторе отображается значок \square .
 - После записи во встроенную память или на карту и после съемки первого кадра, камера переходит в спящий режим. За 4 секунды до очередного снимка камера автоматически выходит из спящего режима.
 - Когда снято заданное число кадров, фотокамера автоматически выключается.
- Если вы собираетесь снимать в течение длительного периода, используйте полностью заряженные аккумуляторы или сетевой адаптер.
 - Если в спящем режиме произойдет одно из перечисленных ниже событий, камера автоматически выходит из режима интервальной съемки и переходит в нормальный режим. Открывается крышка отсека аккумулятора, открывается крышка карты, фотокамера подключается к компьютеру, происходит нажатие на кнопку спуска затвора, кнопку курсора или любую иную кнопку.
 - За 4 секунды до съемки кадра, до того как кадр снят, кнопки управления, диск режимов и рычаг зума не работают.
 - Если встроенная память/карта заполняется или заряд батареи заканчивается в спящем режиме, отображается предупреждающее сообщение, интервальная съемка прекращается, и фотокамера автоматически выключается.

\square Съемка со сменным объективом

ОТКЛ. /ВКЛ.

Задавайте эту функцию при съемке камерой со сменным объективом (продается отдельно), указанным фирмой Olympus.

- Использование встроенной вспышки при съемке со сменным объективом может приводить к виньетированию. Необходимо использовать внешнюю вспышку.
- Для фокусировки с присоединенным сменным объективом камере может потребоваться некоторое время.

\square (Видеозапись) Запись звука при видеосъемке

ОТКЛ. /ВКЛ.

- При расположении камеры более чем в 1 м от источника звука, записанный звук может быть нечетким.
- Когда для \square (Видеозапись) выбрано значение [ВКЛ.], функция [СТАБИЛИЗАЦИЯ] ([СТАБИЛИЗАЦИЯ ИЗОБРАЖЕНИЯ]) недоступна.
- В том случае, когда в режиме видеозаписи (\square) (Видеозапись) установлено в состояние [ВКЛ.] для [ПОСТОЯННЫЙ АФ] задано значение [ВКЛ.], можно записать звуковое сопровождение для снимаемой сцены.

5 ТИХИЙ РЕЖИМ

Заглушение рабочих звуков

ОТКЛ. /ВКЛ.

Эта функция позволяет отключать рабочие звуки, подаваемые камерой при съемке и просмотре, сигналы предупреждения, звуки срабатывания затвора и т.д.



9 РЕДАКТ.

- РЕД. RAW
- УБР. КР. ГЛАЗ
- Ч/Б
- СЕПИЯ
- КАДР
- ЗАГОЛОВОК
- КАЛЕНДАРЬ
- МАКЕТ
- ЯРКОСТЬ
- НАСЫЩЕН.
- ИНДЕКС
- РЕДАКТ.
- ВИДЕОИНДЕКС

Если выбран снимок

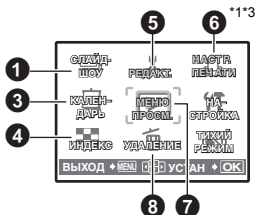

7 МЕНЮ ПРОСМ.

- ВОСПР.ИНДЕКСА
-

- *1 Требуется карта памяти.
- *2 Не отображается, если выбрано видео.
- *3 Не выбрано, если выбрано видеоизображени.

Если выбрано видео

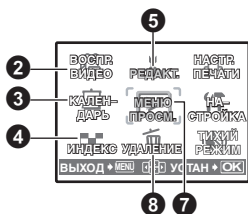

- "Меню НАСТРОЙКА" (стр.39)
- "ТИХИЙ РЕЖИМ Заглушение рабочих звуков" (стр.31)
- Настройки изготовителя по умолчанию отображаются серым цветом ().

1 СЛАЙДШОУ

Автоматический просмотр снимков

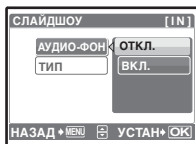



- Установите для функции музыкального сопровождения [АУДИО-ФОН] значение [ВКЛ.] или [ОТКЛ.].
- Выберите эффект перехода между снимками в функции [ТИП].

АУДИО-ФОН	ВКЛ.	/ОТКЛ.
ТИП	НОРМАЛЬНО /Свиток/ЗАТЕМНЕНИЕ/ СЛАЙД/Уменьшить/Увеличить/В ШАХМ. ПОР./ Шторы/Поворот/Случайный	

- Для каждой видеозаписи отображается только первый кадр.
- После настройки музыкального сопровождения [АУДИО-ФОН] и [ТИП], нажмите для запуска слайд-шоу.
- Нажмите или **MENU**, чтобы отменить слайд-шоу.







Выберите [ВОСПР. ВИДЕО] в верхнем меню и нажмите , чтобы воспроизвести видеозапись.

- Другим вариантом является выбор изображения при помощи значка видеозаписи () в режиме воспроизведения, и нажатие  для воспроизведения видеозаписи.

Операции во время воспроизведения видеозаписи







Время воспроизведения/общее время

-  : Увеличивает громкость.
-  : Уменьшает громкость.
-  : При каждом нажатии кнопки, скорость воспроизведения изменяется в следующем порядке: 2x; 20x и 1x.
-  : Включает обратное воспроизведение видеозаписи. При каждом нажатии кнопки скорость воспроизведения изменяется в следующем порядке: 1x; 2x; 20x; и обратно до 1x.

- Нажмите , чтобы сделать паузу в воспроизведении.

Операции во время паузы



-  : Отображение первого кадра.
-  : Отображение последнего кадра.
-  : Отображение следующего кадра.
-  : Отображение предыдущего кадра.

- Чтобы возобновить воспроизведение, нажмите .
- Чтобы отменить воспроизведение видеоизображения во время просмотра или паузы на жмите **MENU**.

3 КАЛЕНДАРЬ

Просмотр снимков в формате календаря

Эта функция позволяет просматривать изображения в формате календаря, организованного по дате записи изображений.

4 ИНДЕКС

Просмотр снимков в виде пиктограмм

Эта функция позволяет просмотреть одновременно снимки в 9 кадрах.

-  "Рычаг зума Выполняет увеличение при съемке/воспроизведении с увеличением" (стр.13)



5 РЕДАКТ.

Эта функция позволяет редактировать фотоснимки, записанные на карту, и сохранять их как новые снимки.

РЕД. RAW Редактирование снимков, записанных в формате RAW

Изменяет настройки изображения, записанного в формате RAW, и сохраняет его как новый снимок в формате JPEG.

Настройки, которые можно выбрать для [РЕД. RAW].

Элемент	Настройки	Стр. для справки
КАЧ-ВО ИЗОБР.	SHQ/HQ/SQ1/SQ2/16 : 9	стр.21
WB	АВТО/ПРЕДУСТ./  *	стр.23
	КР.7 - СИНИЙ7	стр.29
РЕЗКОСТЬ	-5 - + 5	стр.30
КОНТРАСТ	-5 - + 5	стр.30
НАСЫЩЕННОСТЬ	-5 - + 5	стр.30

* Доступно, только когда снимок сделан с [WB] в режиме .

..... Изменение размера снимков





640x480 / 320x240

Так изменяется размер снимка, который сохраняется в новом файле.

..... Обрезание части снимка

Определение и вырезание части снимка, которая сохраняется в новом файле.



- Нажмите  , чтобы выбрать снимок, который нужно обрезать, и нажмите .
- С помощью клавиш курсора и рычага зума задайте положение и размер снимка и нажмите .

УБР. КР.ГЛАЗ Убирает на снимке эффект красных глаз

Корректирует эффект красных глаз, часто возникающий при съемке с фотовспышкой, и сохраняет изображение в новом файле.

Ч/Б Преобразование цветного снимка в черно-белый

Эта функция преобразует снимок в черно-белый и сохраняет его в новом файле.

СЕПИЯ Преобразование снимка в тон сепия

Преобразует снимок с использованием эффекта сепия и сохраняет его в новом файле.

КАДР Добавление кадра к снимку

Эта функция позволяет выбрать рамку, объединить рамку с изображением и сохранить их как новый снимок.



- Выберите кадр с помощью $\triangleleft \triangleright$ и нажмите OK .
- Выберите снимок для объединения с кадром $\triangleleft \triangleright$ и нажмите OK .
(Нажмите $\triangle \nabla$, чтобы повернуть снимок на 90 градусов по часовой стрелке или на 90 градусов против часовой стрелки.)
- С помощью клавиш курсора и рычага зума задайте положение и размер снимка и нажмите OK .

ЗАГОЛОВОК Добавьте заголовок к снимку

Эта функция позволяет выбрать заголовок, объединить заголовок с изображением и сохранить их как новый снимок.

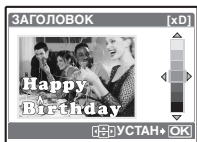

- Выберите снимок с помощью $\triangleleft \triangleright$ и нажмите OK .
- Выберите заголовок с помощью $\triangleleft \triangleright$ и нажмите OK . (Для поворота снимка на 90° по часовой стрелке или против часовой стрелки, нажмите $\triangle \nabla$.)
- С помощью клавиш курсора и рычага зума задайте положение и размер снимка и нажмите OK .
- Выберите цвет заголовка с помощью OK и нажмите OK .

КАЛЕНДАРЬ Печать календарных данных снимка

Эта функция позволяет выбрать формат календаря, объединить календарь с изображением и сохранить их как новый снимок.

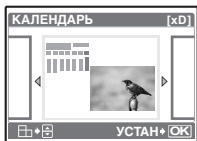

- Выберите снимок с помощью $\triangleleft \triangleright$ и нажмите OK .
- Выберите календарь с помощью $\triangleleft \triangleright$ и нажмите OK .
(Для поворота снимка на 90° по часовой стрелке или против часовой стрелки, нажмите $\triangle \nabla$.)
- Установите дату в календаре и нажмите OK .

МАКЕТ Создание макета индекса снимков

ВСЕ СНИМКИ В макет добавляются все снимки, хранящиеся во внутренней памяти или на карте.

КАЛЕНДАРЬ Появляется месячный календарь, и снимки для изготовления макета выбираются по дате.

ВЫБР. ИЗ. Снимки для изготовления макета выбираются один за другим.

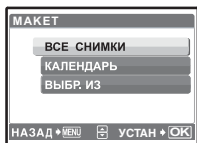



- Нажмите $\triangleleft \triangleright$, чтобы выбрать макет и нажмите OK .
- Выберите тип изображения для макета и нажмите OK .
- Выберите снимки и нажмите с помощью OK . (Когда выбрано [ВЫБР. ИЗ.] выбрано на экране [МАКЕТ], нажмите $\triangle \nabla$, чтобы повернуть снимок на 90° по часовой стрелке или против часовой стрелки.)

ЯРКОСТЬ **Изменение яркости снимка**

Эта функция позволяет отрегулировать яркость снимка и сохранить его как новый снимок.





- Выберите снимок с помощью ◀▶ и нажмите .
- Отрегулируйте яркость с помощью ▲▼ и нажмите .

НАСЫЩЕН. **Изменение насыщенности цветов снимка**

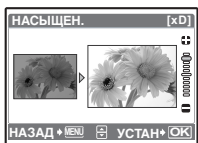
Эта функция позволяет отрегулировать насыщенность цветов фотоснимка и сохранить его как новый снимок.





- Выберите снимок с помощью ◀▶ и нажмите .
- Отрегулируйте насыщенность цветов с помощью ▲▼ и нажмите .

ИНДЕКС **Создание из видеозаписи изображения-индекса**

Эта функция извлекает 9 кадров из видеозаписи и сохраняет их как новый снимок (ИНДЕКС), содержащий миниатюры каждого кадра.





- С помощью ◀▶ выберите видеозапись и нажмите .
 - С помощью клавиш курсора выберите первый кадр в части, которую вы хотите оставить и нажмите .
- Точно так же выберите последний кадр в части, которую вы хотите оставить, и нажмите .

РЕДАКТ. **Извлечение части видеозаписи**

Позволяет выделить часть видеозаписи и перезаписать ее или сохранить в качестве новой видеозаписи.



- Выберите [НОВ. ФАЙЛ] или [ПЕРЕЗАПИСЬ] и нажмите .
 - С помощью клавиш курсора выберите первый кадр в части, которую вы хотите оставить и нажмите .
- Точно так же выберите последний кадр в части, которую вы хотите оставить, и нажмите .

ВИДЕОИНДЕКС Захват фотоснимков из видеозаписи

Позволяет извлечь (захватить) стоп-кадр из осуществляемой видеозаписи, и записывает его в формате JPEG.

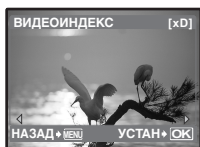

- С помощью \triangleleft \triangleright выберите видеозапись и нажмите [OK] .
- Выберите захватываемый кадр клавишами курсора и нажмите [OK] .

6 НАСТР. ПЕЧАТИ

Установка настроек печати (DPOF)

Эта функция позволяет сохранять на карте памяти данные печати (количество экземпляров, информацию о дате и времени) вместе со снимками.

[DPOF] "Цифровой формат управления печатью (DPOF)" (стр.50)

7 МЕНЮ ПРОСМ.

[ON] Защита снимков

ОТКЛ. /ВКЛ.

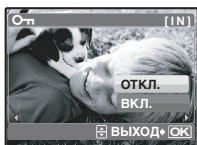

Защищенные снимки нельзя удалять с помощью [УДАЛЕНИЕ]/[ВЫБ. ФОТО]/[УДАЛ.ВСЕ], но все снимки можно удалить форматированием.

- Выберите снимок с помощью \triangleleft \triangleright и защитите его, выбрав [ВКЛ.] с помощью \triangle ∇ . Можно защитить снимки один за другим. Когда снимок защищен, на мониторе отображается сообщение [ON] .

[R] Поворот снимков

+90° / 0° / -90°

Снимки, сделанные с вертикальным положением фотокамеры, при просмотре отображаются горизонтально. Эта функция позволяет поворачивать такие снимки для их вертикального отображения. Новая ориентация снимка сохраняется даже после выключения питания.

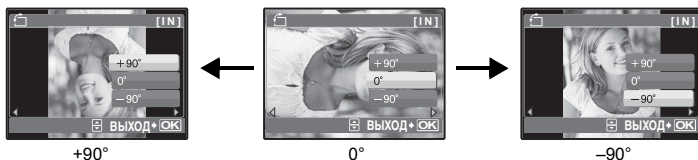

Выберите снимок с помощью \triangleleft \triangleright и поверните его, выбрав [+90°], [0°] или [-90°] с помощью \triangle ∇ . Можно повернуть несколько снимков один за другим.

ВОСПР.ИНДЕКСА Выбор позиции для воспроизведения в видеозаписи



- Для выбора кадра воспользуйтесь клавишами курсора. Толкните или потяните рычаг зума, чтобы изменить количество отображаемых кадров индекса.
- Нажмите . Воспроизведение видеозаписи начнется с выбранного кадра.

..... Озвучивание снимков

ДА / НЕТ



Звук записывается приблизительно 4 секунды.

- С помощью выберите снимок, и с помощью выберите [ДА] для записи.
- Временно отображается индикатор [ЗАНЯТО].

8 УДАЛЕНИЕ

Удаление выбранных снимков/удаление всех снимков

Защищенные снимки нельзя удалить. Прежде чем удалять защищенные снимки, отмените защиту. Удаленные снимки не подлежат восстановлению. Перед удалением проверяйте каждый снимок, чтобы случайно не удалить нужный.

- При удалении снимка из внутренней памяти не вставляйте карту в фотокамеру.
- Для удаления снимка с карты прежде всего необходимо вставить карту в фотокамеру.

ВЫБ. ФОТО Выбор удаляемых снимков



- С помощью клавиш курсора выберите снимок, и нажмите , чтобы поставить .
- Для отмены выбора нажмите еще раз.
- После того как выбор сделан, нажмите .
- Выберите [ДА] и нажмите .

УДАЛ.ВСЕ Удаление всех снимков во внутренней памяти и на карте

- Выберите [ДА] и нажмите .

Режим съемки

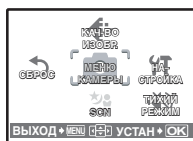

Режим просмотра



НАСТРОЙКА

ФОРМАТ. (ФОРМАТ.) ^{*1}	PIXEL MAPPING
РЕЗЕРВ. ^{*1}	ИОН
НАСТР.-ВКЛ. ^{*2}	ДВОЙН. ВРЕМЯ
УСТ.МОНИТОРА	УСТ.БУДИЛЬНИК
ЗВУК ^{*2}	ВИДЕОВОХОД
■ ^{*2}	МЕТКИ АФ
ЗВУК ЗАТВОР ^{*2}	МОЙ РЕЖИМ
ГРОМКОСТЬ ^{*2}	m/ft
ПРОСМ.ЗАП.	НАЗН.КНОПКА
ИМЯ ФАЙЛА	

*1 Требуется карта памяти.

*2 Звук выключается независимо от того, установлено ли для функции [ТИХИЙ РЕЖИМ] значение [ВКЛ.].

☞ "ТИХИЙ РЕЖИМ Заглушение рабочих звуков" (стр.31)

• Некоторые пункты недоступны в том или ином положении диска режимов.

☞ "Функции, доступные для различных режимов съемки и сцен" (стр.72)

ФОРМАТ. Форматирование внутренней памяти или карты

При форматировании из внутренней памяти или с карты удаляются все данные, в том числе снимки, защищенные от удаления. Перед форматированием не забудьте сохранить нужные данные или перенести их на компьютер.

- При форматировании внутренней памяти убедитесь, что в фотокамеру не вставлена карта.
- При форматировании карты убедитесь, что в фотокамеру вставлена карта.
- Перед использованием карты, которая не является фирменной картой Olympus, или отформатирована на компьютере, ее необходимо отформатировать в этой фотокамере.

РЕЗЕРВ. Копирование снимков из внутренней памяти на карту

Вставьте дополнительную карту в камеру. Копирование данных не приводит к удалению снимков из внутренней памяти.

- УСТ. МОНИТОРА нельзя выбрать во время просмотра фотоснимков. Прежде чем начинать копирование, проверьте, заряжен ли аккумулятор, или воспользуйтесь адаптером переменного тока.

☞ Выбор языка дисплея

Вы можете выбрать язык экранного текста. Доступность различных языков зависит от места приобретения фотокамеры.

Прилагаемое программное обеспечение OLYMPUS Master позволяет добавлять другие языки.

НАСТР.-ВКЛ. Настройка экранной заставки и громкости при включении

МОНИТОР	ОТКЛ.*1	/	1	/	2*2
ЗВУК	ОТКЛ. (без звука)	/	1	/	2

*1 Снимки не отображаются.

*2 Отображается снимок, выбранный с помощью [УСТ.МОНИТОРА].

Можно выбрать тип звука или изображения, воспроизводимого или отображаемого при включении камеры.

- Громкость устанавливается такой, как задана параметром [ГРОМКОСТЬ].

 "ГРОМКОСТЬ Регулировка громкости во время воспроизведения" (стр.40)

УСТ.МОНИТОРА Выбор снимка в качестве экранной заставки

Фотоснимки во внутренней памяти или на карте можно выбрать на экране [2] для [НАСТР.-ВКЛ.].

Если изображение уже записано, - отображается окно [ИЗОБР.УЖЕ СУЩЕСТВУЕТ], предоставляющее возможность оставить уже записанное изображение, или же записать новое.

ЗВУК Настройка громкости звукового сигнала при нажатии кнопок

ОТКЛ. (без звука)	
1	НИЗКИЙ / ВЫСОКИЙ
2	НИЗКИЙ / ВЫСОКИЙ

..... Регулировка громкости предупреждающего звука камеры

ОТКЛ. (без звука) / НИЗКИЙ / ВЫСОКИЙ

ЗВУК ЗАТВОР Выбор звука для кнопки спуска затвора

ОТКЛ. (без звука)	
1	НИЗКИЙ / ВЫСОКИЙ
2	НИЗКИЙ / ВЫСОКИЙ

ГРОМКОСТЬ Регулировка громкости во время воспроизведения

ОТКЛ. (без звука) / 1 / 2 / 3 / 4 / 5

ПРОСМ.ЗАП. Немедленный просмотр снимков

ОТКЛ.	Записываемый снимок не отображается. Эта функция позволяет вам подготовиться к съемке следующего снимка во время записи предыдущего.
-------	--

ВКЛ.	Записываемый снимок отображается. Это удобно, если требуется быстро просмотреть последний сделанный снимок. Съемку можно возобновить, даже если снимок все еще отображается.
------	--

ИМЯ ФАЙЛА Сброс имен файлов снимков

СБРОС	<p>Этот способ подходит для группирования файлов, содержащихся на разных картах.</p> <p>Номер файла и номер папки сбрасываются при каждой установке новой карты в фотокамеру. Номер папки возвращается к [No. 100], а номер файла возвращается к [No. 0001].</p>
АВТО	<p>Используйте этот метод, чтобы систематизировать все файлы по порядку номеров.</p> <p>Даже при установке новой карты номер папки и номер файла переносятся из предыдущей карты. Это помогает использовать несколько карт.</p>

Фотокамера автоматически генерирует имена файлов и имена папок для записанных снимков. Имена файлов и папок, включающие соответственно номера файлов (от 0001 до 9999) и папок (от 100 до 999), присваиваются следующим образом.

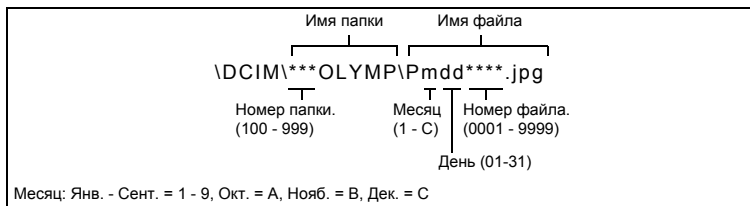



PIXEL MAPPING Настройка функции обработки изображения

Распределение пикселей используется фотокамерой для проверки и настройки светочувствительной матрицы ПЗС и функций обработки изображений. Не следует активировать эту функцию слишком часто. Рекомендуемая периодичность – раз в год. Подождите не менее одной минуты после съемки или просмотра снимков, чтобы функция распределения пикселей сработала должным образом. Если вы выключили фотокамеру в ходе процесса распределения пикселей, начните с начала. Выберите [PIXEL MAPPING]. Когда отобразится [СТАРТ], нажмите .

..... Регулировка яркости монитора





-  : увеличивает яркость монитора.
-  : уменьшает яркость монитора.

По окончании настройки нажмите .

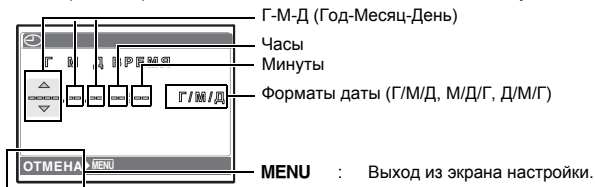

..... Установка даты и времени

Дата и время сохраняются вместе с каждым снимком и используются в имени файла.



- Первые две цифры [Г] не изменяются.
- Время отображается в 24-часовом формате.
- Для точной установки времени, когда курсор находится в положении "Минуты" или [Г/М/Д], нажмите  по сигналам точного времени в 00 секунд.

ДВОЙН. ВРЕМЯ Установка даты и времени в другом часовом поясе

ОТКЛ.	Переключает на дату и время, установленные в  . Изображения записываются с датой и временем, установленными в  .
ВКЛ.	Переключает на дату и время, установленные в [ДВОЙН. ВРЕМЯ]. При установке времени в двух часовых поясах выберите [ВКЛ.], а затем установите время. Изображения записываются с датой и временем, установленными в [ДВОЙН. ВРЕМЯ].

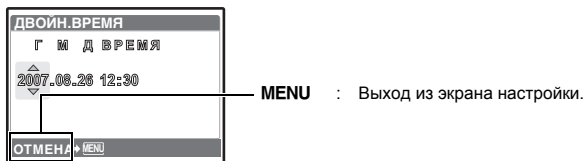

- Формат даты будет аналогичен заданному в .
- Первые две цифры [Г] не изменяются.
- Время отображается в 24-часовом формате.

УСТ.БУДИЛЬНИК Установка подачи сигналов

ОТКЛ.	Подача сигнала не установлена или отменена.
ОДИН РАЗ	Сигнал подается один раз. После прекращения сигнала эта настройка отменяется.
ЕЖЕДНЕВН.	Сигнал срабатывает ежедневно в установленное время.

- Пока не установлено [☺], [УСТ.БУДИЛЬНИК] недоступна.
- Если [ДВОЙН. ВРЕМЯ] установлено на [ВКЛ.], сигнал будильника срабатывает при наступлении даты и времени в двух часовых поясах.

Установка сигнала

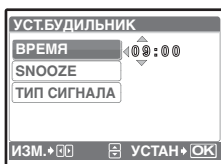

- Выберите [ОДИН РАЗ] или [ЕЖЕДНЕВН.] и установите время подачи сигнала.
- Вы можете задать звуки и громкость для повторяющегося сигнала и будильника.

- Выберите [ОДИН РАЗ] или [ЕЖЕДНЕВН.] и установите время подачи сигнала.

ВРЕМЯ	Установка времени подачи сигнала.	
SNOOZE	ОТКЛ.	Режим повторного срабатывания будильника не включен.
	ВКЛ.	Будильник может срабатывать до 7 раз через каждые 5 минут.
ТИП СИГНАЛА	1	НИЗКИЙ/СРЕДНИЙ/ВЫСОКИЙ
	2	НИЗКИЙ/СРЕДНИЙ/ВЫСОКИЙ
	3	НИЗКИЙ/СРЕДНИЙ/ВЫСОКИЙ

Работа, отключение и проверка будильника

- Активация будильника:
Выключение фотокамеры. Будильник работает, только когда фотокамера выключена.
- Отключение будильника:
Пока звучит сигнал будильника, нажмите любую кнопку, чтобы отключить звук и выключить фотокамеру. Помните, что нажатие **POWER** включает фотокамеру. Если в течение 1 минуты не производится никаких действий, будильник автоматически прекращает подавать сигнал, и фотокамера выключается, когда для [SNOOZE] установлено [ОТКЛ.].
- Проверка установки будильника:
При выключенной фотокамере нажмите **DISP.** В течение 3 секунд на мониторе будет отображаться установленное время будильника и текущее время.

ВИДЕОВЫХОД Воспроизведение снимков через ТВ

NTSC / PAL

Настройки изготовителя по умолчанию различаются в зависимости от места продажи фотокамеры.

Для воспроизведения изображений камеры через телевизор установите видеовыход в соответствии с типом видеосигнала вашего телевизора.

- Типы видеосигналов по странам/регионам. До подсоединения камеры к телевизору проверьте правильность установки типа видеосигнала.

NTSC : Северная Америка, Тайвань, Корея, Япония

PAL : Европейские страны, Китай

Просмотр снимков на экране телевизора

Перед подсоединением выключите камеру и телевизор.

Подсоединитесь к видеовыходу (желтый) и аудиовыходу (белый) телевизора.

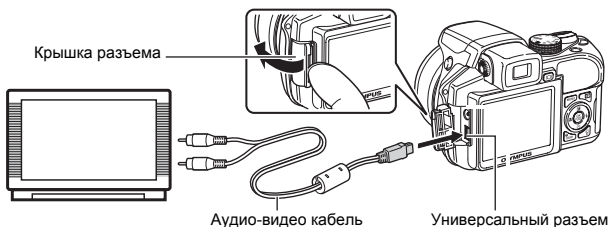

Настройки телевизора

Включите телевизор и установите его на прием видеосигнала.

- Информация об установке телевизора на прием видеосигнала приведена в инструкции по эксплуатации телевизора.
- При некоторых настройках телевизора изображения и сведения, отображаемые на экране, могут оказаться обрезанными.

Настройки фотокамеры

Нажмите **POWER** в режиме воспроизведения, чтобы включить фотокамеру.

- На экране телевизора отобразится последний сделанный снимок. С помощью клавиш курсора выберите снимки для просмотра.

МЕТКИ АФ Отображение меток АФ/Определение типа меток АФ

ОТКЛ. / [] / []

Нажмите **DISP./** в режиме съемки, чтобы увидеть метки АФ и определить тип меток АФ.



..... Отображение гистограммы

ОТКЛ. / ВКЛ. / ФУНК.DIRECT

Нажмите **DISP./**, чтобы отображать гистограмму.

- Когда выбрана [ФУНК.DIRECT], черные и белые области отображаются непосредственно на снимке.

МОЙ РЕЖИМ Установка и сохранение функций съемки

Типы настроек в "моем режиме"

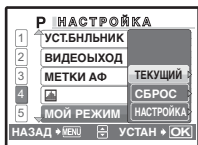

Чтобы сохранить, выберите МОЙ РЕЖИМ.

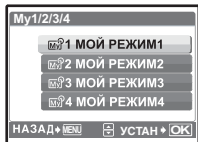

* Установки по умолчанию сохраняются только в [МОЙ РЕЖИМ 1].

ТЕКУЩИЙ

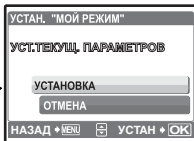

Сохраняет текущие настройки фотокамеры.

- Выберите [УСТАНОВКА] и нажмите [OK].

СБРОС

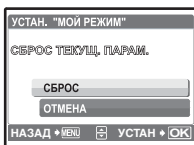

Восстанавливает заводские настройки по умолчанию.

- Выберите [СБРОС] и нажмите [OK].
- "Мой режим" нельзя выбрать, если не сохранено никаких настроек.

НАСТРОЙКА

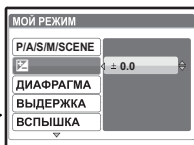

Сохраняет настройки по одному.

- Выберите функцию, которую нужно сохранить в "моем режиме" и нажмите [▷] или [OK].
- Измените установки функции и нажмите [OK].
- ☞ "Функции, которые можно настроить в Моем режиме и назначаемая кнопка" (стр.71)

m/ft Установка единиц измерения в режиме ручной фокусировки

m	Отображает расстояние в метрах и сантиметрах.
ft	Отображает расстояние в футах и дюймах.

НАЗН.КНОПКА Назначение функций для назначаемых кнопок

С помощью △▽ выберите нужную функцию и затем нажмите [OK].

☞ "Функции, которые можно настроить в Моем режиме и назначаемая кнопка" (стр.71)

Прямая печать (PictBridge)

Использование функции прямой печати

Если подключить фотокамеру к PictBridge-совместимому принтеру, можно печатать снимки прямо с фотокамеры, минуя компьютер. Укажите снимки, которые следует печатать, и количество экземпляров в меню печати фотокамеры.

Чтобы узнать, является ли ваш принтер PictBridge-совместимым, сверьтесь с руководством по эксплуатации принтера.

Что такое PictBridge?

Стандарт, предназначенный для соединения цифровых фотокамер и принтеров различных производителей, с целью прямой печати фотоснимков.

- Доступные режимы печати, размеры бумаги и т.д. зависят от используемого принтера. См. руководство по эксплуатации принтера.
- Информация о типах фотобумаги, картриджах с чернилами и т.д. приведена в руководстве по эксплуатации принтера.

Удобная печать

Функцию [УДОБ ПЕЧАТ] можно использовать для печати снимка, отображаемого на мониторе.

Выбранный снимок печатается с использованием стандартных настроек принтера. Дата и имя файла не печатаются.

СТАНДАРТ

Все принтеры, поддерживающие PictBridge, имеют стандартные настройки печати. Если на экранах настройки выбран [СТАНДАРТ] (стр.48 - стр.49), снимки будут печататься в соответствии с этими настройками. Найдите стандартные настройки вашего принтера в его руководстве по эксплуатации или проконсультируйтесь у изготовителя принтера.

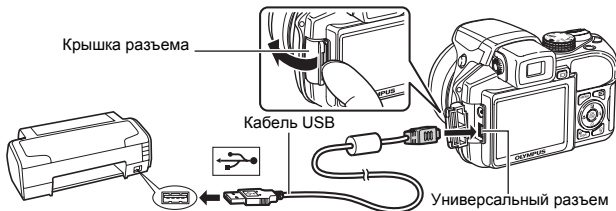

- 1 В режиме просмотра отобразите на Монитор снимок, который следует напечатать.**
- 2 Включите принтер и подсоедините кабель USB (поставляется с фотокамерой) к универсальному разъему фотокамеры и к порту USB принтера.**



- Отображается экран [УДОБ ПЕЧАТ СТАРТ].
- О включении питания принтера и местоположении порта USB см. в руководстве по эксплуатации принтера.

3 Нажмите .

- Начинается процесс печати.

- По окончании печати отображается экран выбора снимка. Чтобы напечатать другой снимок, нажмите  для выбора снимка, а затем нажмите .
- Закончив печать, отсоедините кабель USB от фотокамеры, когда отображается экран выбора снимка.



4 Отсоедините кабель USB от фотокамеры.



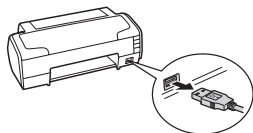

5 Отсоедините кабель USB от принтера.



Функцию [УДОБ ПЕЧАТ] можно использовать, даже если фотокамера выключена или находится в режиме съемки. Когда фотокамера выключена или находится в режиме съемки, подсоедините кабель USB. Отображается экран выбора для соединения USB. Выберите [УДОБ ПЕЧАТ].

 "УДОБ ПЕЧАТ" Шаг 3 (стр.47), "НАСТР. ПЕЧАТИ" Шаг 2 (стр.48)

Другие режимы и настройки печати (НАСТР ПЕЧАТИ)

- 1 Отобразите экран, индицируемый справа в соответствии с процедурой 1 и 2 в стр.46 и нажмите .
- 2 Выберите [НАСТР. ПЕЧАТИ] и нажмите .



Оперативная инструкция

- 3 Выполните инструкции руководства по эксплуатации, чтобы задать настройки печати.

Выбор режима печати



ПЕЧАТЬ	Печатает выбранный снимок.
ПЕЧАТ. ВСЕ	Печатает все снимки, хранящиеся во внутренней памяти или на карте.
МУЛЬТИПЕЧ.	Печатает один снимок в нескольких форматах.
ИНДЕКС ВСЕ	Печатает индекс всех снимков, хранящихся во внутренней памяти или на карте.
ПОРЯДОК ПЕЧАТИ	Печатает снимки в соответствии с данными настроек печати на карте. Если настройки печати не выполнены, то этот параметр недоступен.  *Цифровой формат управления печатью (DPOF)* (стр.50)

Параметры фотобумаги



РАЗМЕР	Выберите размер бумаги из числа доступных для принтера.
БЕЗ ГРАНИЦ	Выберите печать с границами или без границ. В режиме [МУЛЬТИПЕЧ.] невозможно выбрать печать с границами.
ОТКЛ <input type="checkbox"/>	Снимок печатается в белой рамке.
ВКЛ <input type="checkbox"/>	Снимок печатается без полей (заполняет весь лист).
ПИКСЕЛ/ЛИСТ	Доступно только в режиме [МУЛЬТИПЕЧ.]. Количество печатаемых фотографий зависит от используемого принтера.

Примечание

- Если окно [ПЕЧ. БУМАГА] не отображается, для параметров [РАЗМЕР], [БЕЗ ГРАНИЦ] и [ПИКСЕЛ/ЛИСТ] устанавливаются стандартные значения.

Выбор снимка для печати

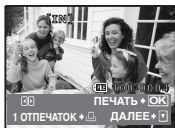

ПЕЧАТЬ	Печатает одну копию выбранного снимка. При выборе [1 ОТПЕЧАТОК] или [ДАЛЕЕ] печатается соответственно одна или несколько копий.
1 ОТПЕЧАТОК	Создает параметры печати для отображаемого снимка.
ДАЛЕЕ	Установка количества экземпляров и выбор данных, печатаемых для отображаемого снимка.

Нажмите \triangleleft \triangleright , чтобы выбрать снимок, который следует напечатать. При помощи рычага зума можно также выбирать снимки в индексном виде.

Установка количества экземпляров и выбор печатаемых данных



\times	Выбор количества экземпляров. Можно выбрать максимум 10 экземпляров.
ДАТА (☺)	Если выбрать [С], на снимках будет отпечатана дата.
ФАЙЛ (☺)	Если выбрать [С], на снимках будет отпечатано имя файла.
\boxplus	С помощью кнопок курсора или рычага зума задайте положение и размер вырезаемой части и нажмите ☺ . Обрезанный снимок распечатывается.

4 Выберите [ПЕЧАТЬ] и нажмите ☺ .

- Начинается процесс печати.
- По завершении печати отображается окно [ВЫБ.РЕЖ.ПЕЧ.].

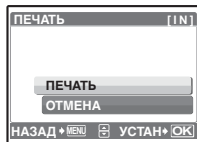

Отмена вывода на печать



Нажмите ☺ .

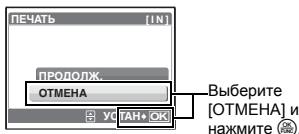

Экран, отображающийся во время передачи данных

5 На экране [ВЫБ.РЕЖ.ПЕЧ.] нажмите MENU.

- Отображается сообщение.

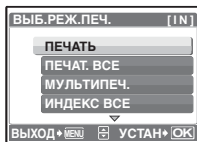

6 Отсоедините кабель USB от фотокамеры.

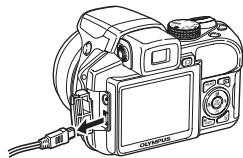

7 Отсоедините кабель USB от принтера.

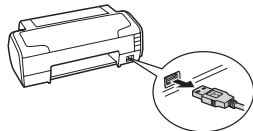

Цифровой формат управления печатью (DPOF)

Как выполнить настройку печати

Настройка печати позволяет сохранять на карте памяти данные печати (количество экземпляров, информацию о дате и времени) вместе со снимками.

Настройка печати позволяет легко печатать снимки на вашем домашнем DPOF-совместимом принтере или в фотолаборатории, поддерживающей формат DPOF. DPOF – это цифровой формат управления печатью, который используется для записи заданий автоматической печати с цифровых фотокамер.

Настройка печати возможна только для снимков, хранящихся на карте. Перед выполнением настройки печати вставьте в фотокамеру карту с записанными снимками.

Снимки с настройками печати выводятся на печать в соответствии со следующей процедурой.

Печать снимков в DPOF-совместимой фотолаборатории.

Можно печатать снимки, используя данные настройки печати.

Печать снимков на DPOF-совместимом принтере.

Вывод на печать может осуществляться прямо с карты, содержащей данные настройки печати, без использования компьютера. Более подробная информация содержится в руководстве по эксплуатации принтера. Также может потребоваться адаптер карт для ПК.

! Примечание

- Данная фотокамера не позволяет изменять настройки DPOF, сделанные на другом устройстве. Для внесения изменений используйте оригинальное устройство. Если на карте сохранены настройки DPOF, сделанные на другом устройстве, новые настройки, введенные с помощью фотокамеры, могут записаться на место прежних.
- Вы можете сделать настройки управления печатью DPOF максимум для 999 снимков на одной карте.
- Некоторые принтеры или фотолаборатории могут не поддерживать все функции.

Услуги фотопечати без использования DPOF

- Снимки, хранящиеся во внутренней памяти, не могут быть напечатаны в фотолаборатории. Эти снимки следует копировать на карту, прежде чем отдавать их в фотолабораторию.

📄 "РЕЗЕРВ. Копирование снимков из внутренней памяти на карту" (стр.39)

Настройка печати для выбранных кадров

Выполните инструкции в руководстве по эксплуатации, чтобы задать настройки печати для выбранного снимка.

- 1 Нажмите **MENU** в режиме воспроизведения и отобразите верхнее меню.
- 2 Выберите **[НАСТР. ПЕЧАТИ]** ▶ **[D]** и нажмите **[MENU]**.

Оперативная инструкция

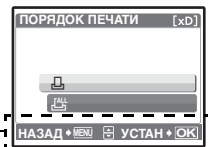

- 3 Нажмите **[LEFT]** / **[RIGHT]**, чтобы выбрать кадры для настроек печати, а затем нажмите **[UP]** / **[DOWN]**, чтобы указать количество экземпляров.

- Настройка печати для снимков со значком **[COPY]** невозможна.
- Повторите Пункт 3 для настройки печати остальных снимков.

Чтобы обрезать снимок

- С помощью рычага зума отобразите линию разреза.
- С помощью кнопок курсора или рычага зума задайте положение и размер вырезаемой части и нажмите **[MENU]**.



- 4 По завершении настройки печати нажмите **[MENU]**.
- 5 Выберите настройки даты и времени печати и нажмите **[MENU]**.





- НЕТ Снимки будут печататься без даты и времени.
- ДАТА На выбранных снимках будет напечатана дата съемки.
- ВРЕМЯ На выбранных снимках будет напечатано время съемки.

- 6 Выберите **[УСТАНОВКА]** и нажмите **[MENU]**.



Настройка печати всех кадров

Настраивает для печати все снимки, хранящиеся на карте. Количество экземпляров устанавливается на один отпечаток на снимок.





- 1 Нажмите **MENU** в режиме воспроизведения и отобразите верхнее меню.
- 2 Выберите **[НАСТР. ПЕЧАТИ]** ► **[**] и нажмите ****.
- 3 Выберите настройки даты и времени и нажмите ****.
NET Снимки будут печататься без даты и времени.
ДАТА На всех выбранных снимках будет напечатана дата съемки.
ВРЕМЯ На всех выбранных снимках будет напечатано время съемки.
- 4 Выберите **[УСТАНОВКА]** и нажмите ****.

Сброс данных настройки печати

Можно сбрасывать данные настройки печати для всех или только для выбранных снимков.





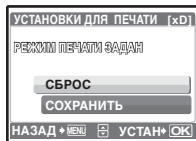

- 1 Выберите верхнее меню ► **[НАСТР. ПЕЧАТИ]** и нажмите ****.

Сброс данных настройки печати для всех снимков

- 2 Выберите **[**] или **[**] и нажмите ****.
- 3 Выберите **[СБРОС]** и нажмите ****.



Сброс данных настройки печати для выбранных снимков

- 2 Выберите **[**] и нажмите ****.
- 3 Выберите **[СОХРАНИТЬ]** и нажмите ****.
- 4 Нажмите **◀▶**, чтобы выбрать снимок, настройки печати для которого хотите отменить, и нажмите **▽** для уменьшения количества экземпляров до 0.
 - Повторите Пункт 4 для отмены настроек печати остальных снимков.
- 5 По завершении отмены настроек печати нажмите ****.
- 6 Выберите настройки даты и времени и нажмите ****.
 - Эта установка распространяется на оставшиеся снимки с настройками печати.
- 7 Выберите **[УСТАНОВКА]** и нажмите ****.

Использование OLYMPUS Master

Обзор

С помощью кабеля USB, входящего в комплект поставки фотокамеры, можно соединить фотокамеру с компьютером и загружать (пересылать) в компьютер файлы изображений, используя программу OLYMPUS Master, которая также входит в комплект поставки.

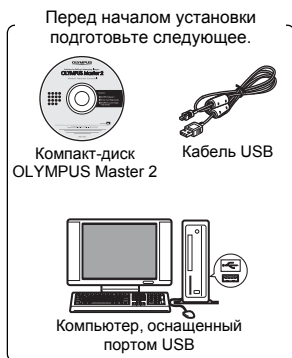

Установка программы OLYMPUS Master  стр.54

Подсоедините фотокамеру к компьютеру с помощью кабеля USB  стр.56

Запустите программу OLYMPUS Master  стр.57

Загрузите файлы изображений в компьютер  стр.57

Отсоедините фотокамеру от компьютера  стр.58

Использование OLYMPUS Master

Что представляет собой программа OLYMPUS Master?

OLYMPUS Master – это приложение для работы с цифровыми изображениями на компьютере. После установки этой программы на компьютере можно выполнять следующие операции:

- **Загружать изображения с карты памяти или других носителей**
- **Просматривать изображения и видеозаписи**
 - Можно просматривать снимки в режиме слайд-шоу и воспроизводить звук.
- **Управлять снимками**
 - Управлять снимками в альбомах и папках. Загруженные изображения автоматически сортируются по дате, что позволяет ускорить поиск изображений.
- **Редактировать изображения**
 - Можно поворачивать, обрезать изображения, а также изменять их размер.
- **Редактировать изображения с помощью фильтра и функций коррекции**

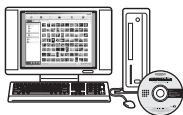

- **Печатать изображения**
 - Вы можете легко распечатать изображения.
- **Создавать панорамные изображения**
 - Можно составлять панорамные изображения из снимков, сделанных в панорамном режиме.
- **Обновлять версию микропрограммного обеспечения фотокамеры.**

Подробнее о других функциях и операциях см. в руководстве "Справка" справочного руководства по программе OLYMPUS Master.

Установка программы OLYMPUS Master

Перед установкой программы OLYMPUS Master убедитесь, что ваш компьютер отвечает следующим системным требованиям.

Информация о более новых операционных системах находится на веб-сайте Olympus по адресу, указанному на последней странице.

Операционная система

Windows

ОС	Windows 2000 Professional/XP Home Edition/ XP Professional/Vista
Процессор	Pentium III 500 МГц или выше
RAM	256 МБ или больше
Емкость жесткого диска	500 МБ или больше
Монитор	1024 x 768 пикселей или больше 65 536 цветов или больше (рекомендуется 16 770 000 цветов или больше)
Прочее	Порт USB или IEEE 1394 Internet Explorer 6 или более поздняя версия Рекомендуется QuickTime 7 или более поздняя версия Рекомендуется DirectX 9 или более поздняя версия

! Примечание

- **Операционные системы Windows 98/98SE/Me не поддерживаются.**
- Используйте компьютер с предустановленной операционной системой. При использовании компьютера, собранного в домашних условиях, или при использовании операционной системы, установленной с применением пакета обновления, нормальное функционирование данной программы не может быть гарантировано.
- Нормальное функционирование данной программы не может быть гарантировано при использовании внешнего порта USB или IEEE 1394.
- Для установки программы необходимо зарегистрироваться с правами администратора.

Macintosh

ОС	Mac OS X v10.3 или более поздняя
Процессор	Power PC G3 500 МГц или выше Intel Core Solo/Duo 1,5 ГГц или более поздняя
RAM	256 МБ или больше
Емкость жесткого диска	500 МБ или больше
Монитор	1024 x 768 пикселей или больше 32 000 цветов или больше (рекомендуется 16 770 000 цветов или больше)
Прочее	Порт USB или IEEE 1394 (FireWire) Safari 1.0 или более поздняя (рекомендуется 1.3 или более поздняя) QuickTime 6 или более поздняя

! Примечание

- **Версии ОС ранее Mac OS X 10.3 не поддерживаются.**
- Нормальное функционирование данной программы не может быть гарантировано при использовании внешнего порта USB или IEEE 1394 (FireWire).
- Для установки программы необходимо зарегистрироваться с правами администратора.
- Перед выполнением следующих операций убедитесь, что носитель удален (для этого перетащите его мышью на значок корзины). Несоблюдение этого правила может сделать работу компьютера нестабильной и потребовать его перезагрузки.
 - Отсоединение кабеля, соединяющего фотокамеру и компьютер
 - Выключение фотокамеры
 - Открывает на фотокамере крышки отсека аккумулятора/Крышка карты

1 Вставьте компакт-диск в дисковод CD-ROM.

- Появится окно установки программы OLYMPUS Master.
- Если окно не появилось, дважды щелкните по значку "Мой компьютер", а затем по значку компакт-диска.



2 Выберите язык интерфейса и нажмите кнопку "OLYMPUS Master 2".

- Когда появится экран установки компонентов, нажмите "OK".

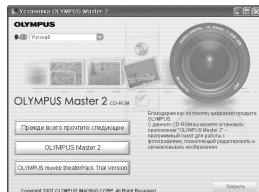

3 Нажмите "Далее" и следуйте инструкциям на экране.

- Когда на экран будет выведено лицензионное соглашение OLYMPUS Master, прочтите его и нажмите "Да", чтобы начать установку.



4 В отобразившемся диалоговом окне информации о пользователе введите "Имя", выберите "Регион" и нажмите "Далее".



5 Когда появится окно выбора вида установки, нажмите "Установите".

- Чтобы выбрать компоненты для установки, нажмите "Выборочная".

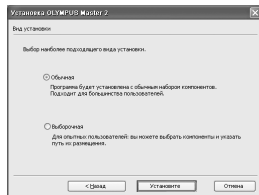

- Начнется процесс установки. Отображается окно, подтверждающее завершение установки. Нажмите "Закреть".
- Затем отобразится окно установки пробной версии OLYMPUS muvee theaterPack. Чтобы установить эту программу, нажмите "Установите".



Macintosh**1 Вставьте компакт-диск в дисковод CD-ROM.**

- Откроется окно компакт-диска.
- Если окно компакт-диска не открылось, дважды щелкните по значку компакт-диска на рабочем столе.

**2 Дважды щелкните по значку "Setup" на рабочем столе.**

- Отображается экран установки программы OLYMPUS Master.
- Следуйте инструкциям на экране.
- Когда отобразится лицензионное соглашение OLYMPUS Master, прочтите его, щелкните "Продолжить", а затем "Продолжить" для начала установки.
- Отображается окно, подтверждающее завершение установки.
- Перед тем, как запустить OLYMPUS Master, необходимо перезагрузить компьютер.



Setup

Подсоединение фотокамеры к компьютеру**1 Убедитесь, что фотокамера выключена.**

- Монитор выключен.
- Объектив не выдвинут.



Монитор

Крышка разъема

2 Соедините универсальный разъем фотокамеры и порт USB компьютера с помощью прилагаемого кабеля USB.

- О расположении порта USB см. в руководстве по эксплуатации компьютера.
- Фотокамера включается автоматически.
- Включается монитор, и на нем отображается экран для выбора соединения USB.

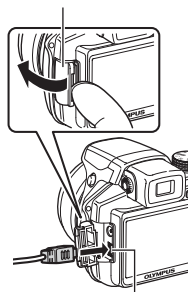

Универсальный разъем

3 Выберите [PC] и нажмите .**4 Фотокамера распознается компьютером.****• Windows**

При первом подсоединении фотокамеры к компьютеру он пытается распознать фотокамеру. Нажмите "OK", чтобы закрыть отображаемое сообщение. Фотокамера распознается как "Съемный диск".

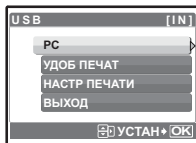

- **Macintosh**

Программа iPhoto является стандартным приложением для управления цифровыми изображениями. При первом подключении цифровой фотокамеры автоматически запускается программа iPhoto. Закройте ее и запустите программу OLYMPUS Master.

! Примечание

- Пока фотокамера подсоединена к компьютеру, ее функции недоступны.
- Подсоединение фотокамеры к компьютеру через концентратор USB может привести к нестабильной работе. В этом случае не используйте концентратор, а подсоедините фотокамеру непосредственно к компьютеру.
- Перенос изображений на компьютер с помощью OLYMPUS Master невозможен, если при выполнении пункта 3 выбрано [PC], нажата \triangleright и выбрано [MTP].

Запустите программу OLYMPUS Master

Windows

1 Дважды щелкните по значку “OLYMPUS Master 2”  на рабочем столе.

Macintosh

1 Дважды щелкните по значку “OLYMPUS Master 2”  в папке “OLYMPUS Master 2”.

- Откроется окно обзора.
- При первом после установки запуске программы OLYMPUS Master перед выводом окна обзора отображается окно настройки и регистрации OLYMPUS Master. Следуйте инструкциям на экране.



Для выхода из программы OLYMPUS Master

1 Нажмите “Выход”  в любом окне.

- Программа OLYMPUS Master завершит работу.

Просмотр снимков с фотокамеры на компьютере

Загрузка и сохранение снимков

1 Нажмите “Перенести снимки”  в окне обзора, затем нажмите “Из фотокамеры” .

- Отобразится окно выбора снимков для переноса из фотокамеры. Отобразятся все изображения, хранящиеся в фотокамере.

2 Выберите “Новый альбом” и введите название альбома.

3 Выберите файлы изображений и нажмите “Перенести снимки”.

- Отображается окно с сообщением о том, что загрузка завершена.

4 Нажмите “Просмотреть снимки сейчас”.

- Все загруженные изображения отображаются в окне обзора.



Отсоединение фотокамеры

- 1 Убедитесь, что индикатор обращения к карте перестал мигать.

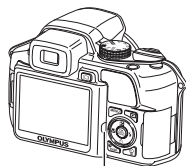

Индикатор обращения к карте

- 2 Перед отсоединением кабеля USB выполните следующее.

Windows

- 1 Щелкните по значку “Безопасное извлечение устройства” на панели задач.
- 2 Щелкните на отобразившемся сообщении.
- 3 После отображения сообщения о том, что оборудование может быть безопасно удалено, нажмите “OK”.

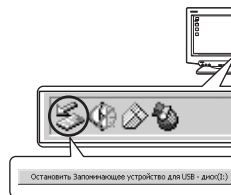

Macintosh

- 1 При перетаскивании по рабочему столу значка “Untitled” или “NO_NAME” значок “корзина” сменяется значком “извлечение”. Перетащите его на значок “извлечение”.



- 3 Отсоедините кабель USB от фотокамеры.

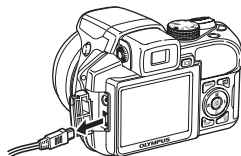

! Примечание

- Windows: при щелчке по значку “Безопасное извлечение устройства” может отобразиться предупреждение. Убедитесь, что в данный момент не осуществляется загрузка изображений с фотокамеры в ПК и что все приложения закрыты. Использование OLYMPUS Master Еще раз щелкните по значку “Безопасное извлечение устройства” и отсоедините кабель.

Просмотр фотоснимков и видеозаписей

- 1 Щелкните по вкладке “Альбом” в окне обзора и выберите альбом, который вы хотите посмотреть.

- Изображение выбранного альбома отобразится в области пиктограмм.

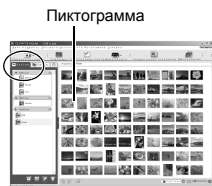

2 Дважды щелкните по пиктограмме фотоснимка, который хотите посмотреть.

- OLYMPUS Master переключается в режим редактирования, и снимок увеличивается.
- Нажмите “Назад”  для возврата в окно обзора.



Для просмотра видеозаписей

1 В окне обзора дважды щелкните по пиктограмме видеозаписи, которую хотите посмотреть.

- OLYMPUS Master переключается в режим редактирования, и отображается первый кадр видеозаписи.

2 Для воспроизведения видеозаписи нажмите “Воспроизвести” в нижней части экрана.



Загрузка снимков в компьютер без использования OLYMPUS Master

Эта фотокамера совместима с устройствами USB Mass Storage. Можно подсоединить фотокамеру к компьютеру с помощью кабеля USB, входящего в комплект поставки фотокамеры, чтобы загружать и сохранять файлы изображений без помощи программы OLYMPUS Master. Соединение фотокамеры с компьютером при помощи кабеля USB возможно для следующих операционных систем.

Windows : Windows 98SE/Me/2000 Professional/XP Home Edition/
XP Professional/Vista



Macintosh : Mac OS 9.0-9.2/X

Примечание

- Для Windows 98SE необходимо установить драйвер USB. Перед подсоединением фотокамеры к компьютеру с помощью кабеля USB дважды щелкните по файлам, которые находятся в следующих папках на прилагаемом компакт-диске OLYMPUS Master.
(Диск):\win98usb\INSTALL.EXE
- Для Windows Vista выберите [PC] при выполнении пункта 3 в страница 56, нажмите  и выберите [MTP], чтобы включить Фотогалерею Windows.
- Передача данных не гарантируется в следующих операционных системах, даже если компьютер оборудован портом USB.
 - Windows 95/98/NT 4.0
 - Windows 98SE, обновленная с Windows 95/98
 - Mac OS 8.6 или более ранняя версия
 - Компьютеры с портами USB, добавленными с помощью карты расширения и т.п.
 - Компьютеры с ОС, установленной не на заводе-изготовителе, а также компьютеры “домашней” сборки

Чтобы увеличить количество языков

Аккумулятор должен быть полностью заряжен!

- 1 Убедитесь, что компьютер подключен к сети Интернет.**
- 2 Подсоедините кабель USB к порту USB на компьютере.**
- 3 Вставьте другой конец кабеля USB в разъем USB на фотокамере.**
 - Фотокамера включается автоматически.
 - Включается монитор, и на нем отображается экран для выбора соединения USB.
- 4 Выберите [PC] и нажмите .**
- 5 В окне обзора выберите “Фотокамера”, затем “Обновление/ добавление языка интерфейса”.**
 - Отобразится окно подтверждения обновления.
- 6 Нажмите “ОК”.**
 - Отобразится окно обновления фотокамеры.
- 7 Щелкните “Добавить язык” на экране обновления фотокамеры.**
 - На экране появится окно “Добавить язык интерфейса фотокамеры”.
- 8 Щелкните  и выберите язык.**
- 9 Нажмите “Добавить”.**
 - Начнется загрузка нового языка в фотокамеру.
 - Во время загрузки не отсоединяйте кабели и аккумулятор.
- 10 По завершении загрузки на дисплее фотокамеры отображается “ОК”. Теперь можно отсоединить кабели и выключить питание фотокамеры. После перезапуска фотокамеры можно выбрать новый язык в меню [НАСТРОЙКА].**

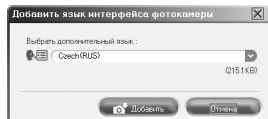
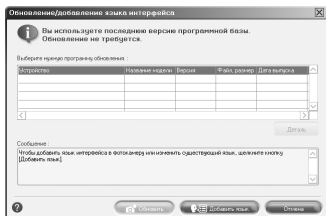

Советы и информация по съемке

Советы перед началом съемки

Фотокамера не включается, даже когда вставлены аккумуляторы

Батареи установлены в неправильном направлении (полярности).

- Вставьте батареи в правильной полярности.

Аккумуляторы разряжены

- Вставьте новые батареи. При использовании аккумуляторов произведите их зарядку.

Аккумулятор временно потерял работоспособность вследствие охлаждения

- Работоспособность аккумулятора снижается при низких температурах, и его заряда может оказаться недостаточно для включения фотокамеры. Извлеките аккумулятор и нагрейте его, положив ненадолго в карман.

Камера подключена к компьютеру

- Пока фотокамера подсоединена к компьютеру, она не будет работать.

При нажатии кнопки спуска затвора съемка не выполняется

Фотокамера находится в спящем режиме

- В целях экономии электропитания фотокамера автоматически переходит в спящий режим, и монитор выключается, если с фотокамерой не выполняется никаких операций, когда она включена (т.е. когда объектив выдвинут, и монитор включен). В этом режиме съемка не выполняется, даже если кнопка спуска затвора полностью нажата. Прежде чем приступить к съемке, переключите фотокамеру из спящего режима с помощью рычага зума или других кнопок. Если фотокамера оставлена на 12 минут, она автоматически выключается (объектив выдвигается, и монитор выключается). Включите фотокамеру, нажав **POWER**.

Диск режимов установлен в положение 

- Это режим просмотра, предназначенный для отображения снимков на мониторе. Установите диск режимов на режим съемки.

Диск режимов установлен в положение **GUIDE**

- Если отображается руководство по съемке, то съемка невозможна. Сделайте снимок, установив настройки в соответствии с подсказками по съемке, или поверните диск режимов и установите его в положение, отличное от **GUIDE** в режиме съемки.

Вспышка заряжается

- Прежде чем приступить к съемке, дождитесь, пока  (зарядка вспышки) не перестанет мигать.

Индикатор памяти показывает, что заполнена буферная память

- Если буферная память заполнена, съемка невозможна. Подождите, пока индикатор памяти не покажет, что буферная память освободилась.

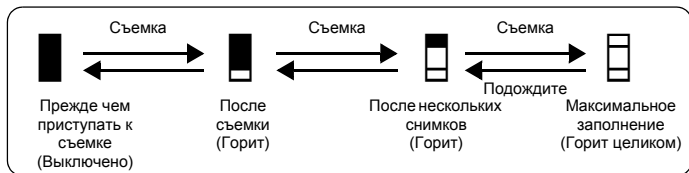

Видоискатель не включается

Включен монитор

- Нажмите , чтобы переключиться на видоискатель.

Монитор не включается

Включен видоискатель

- Нажмите , чтобы переключиться на монитор.

Изображение в видоискателе или на мониторе плохо видно

Конденсация* внутри фотокамеры

- Выключите фотокамеру. Прежде чем включать её снова, подождите, пока фотокамера не придет в равновесие с окружающей температурой и не высохнет.
- * На холоде водяные пары в воздухе быстро охлаждаются и превращаются в капельки воды. Конденсация происходит, если фотокамеру быстро перенести из холодного места в теплое помещение.



Во время съемки на экране монитора отображаются вертикальные линии

- Наводка фотокамеры на яркий источник света или на солнце может вызвать появление на экране вертикальных линий. Это не является признаком неполадок.

Дата и время не установлены

Фотокамера используется в одних и тех же условиях со времени приобретения

- Дата и время не были установлены в фотокамере во время ее приобретения. Прежде чем использовать фотокамеру, установите дату и время.

-  “Включите фотокамеру” (стр.5)
-  “Установка даты и времени” (стр.42)

Аккумулятор извлечен из фотокамеры.

- Если фотокамера оставлена без аккумуляторов приблизительно на 3 дня, настройки даты и времени сбрасываются на заводские значения по умолчанию. Кроме того, если на короткое время вставить аккумуляторы в камеру, то возврат даты и времени к заводским значениям произойдет быстрее. Убедитесь в правильности установки даты и времени, прежде чем делать важные снимки.

Советы по съемке

Фокусировка на объекте

В зависимости от объекта фокусировку можно выполнить несколькими способами.

Если объект находится не в центре кадра

- Расположите объект в центре кадра, зафиксируйте фокус на объекте, а затем повторно скомпонуйте снимок.
- Установите функцию [РЕЖ. АВТОФОК.] на [iESP].

-  “РЕЖ. АВТОФОК. Изменение зоны фокусировки” (стр.26)

Объект быстро движется

- Сфокусируйте фотокамеру на точке, находящейся приблизительно на таком же расстоянии от точки съемки, что и снимаемый объект (нажав кнопку спуска затвора наполовину), а затем повторно скомпонуйте снимок и подождите, пока объект не окажется в кадре.
- Установите диск режимов в положение **S**, чтобы задать выдержку и сделать снимок. Установка более короткой выдержки позволит снимать быстро движущиеся объекты так, как будто они находятся в состоянии покоя.

-  “**S** Изменение значения выдержки при фотосъемке” (стр.11)

Объект темный.

- Установите функцию [ПОДСВЕТКА Аф.] на [ВКЛ.].
-  “ПОДСВЕТКА Аф. Включение подсветки автофокуса в темном месте” (стр.27)

Трудные для фокусировки объекты

- В некоторых условиях использовать автофокус может оказаться затруднительно. На мониторе загорается зеленый индикатор, позволяя проверить, зафиксирован ли фокус.

Зеленый индикатор мигает.
Объект не поддается фокусировке.

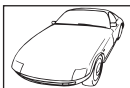

Объект с низкой контрастностью



Объект с очень яркой зоной по центру кадра

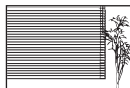

Объект без вертикальных линий

Зеленый индикатор горит, но объект не поддается фокусировке.



Объекты на разных расстояниях

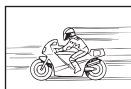

Объект быстро движется



Объект находится не в центре кадра

В этом случае сфокусируйтесь на объекте с высокой контрастностью, расположенном на таком же расстоянии, что и снимаемый объект (фиксация фокуса), перекомпонуйте кадр и сделайте снимок. Если объект не имеет вертикальных линий, держите фотокамеру вертикально и сфокусируйтесь с помощью фиксации фокуса, нажав кнопку спуска затвора наполовину. Затем, удерживая кнопку спуска затвора нажатой наполовину, поверните фотокамеру в горизонтальное положение и сделайте снимок.

Во избежание размытия используйте стабилизатор изображения



Держите фотокамеру твердо обеими руками и нажимайте кнопку спуска затвора медленно, чтобы фотокамера не дрогнула. Чтобы стабилизировать цифровое изображение, снимайте, нажав . Снимки, вероятнее всего, будут размытыми, когда:

- если изображение снимается с установкой большого увеличения зума, т.е. с использованием функций оптического и цифрового зума;
- если объект затемнен, а выдержка медленная;
- если нельзя использовать вспышку, или если при медленной выдержке выбран режим **SCN**.

Получение четких снимков без вспышки

Для съемки в местах с низкой освещенностью без вспышки, выполните следующие установки после установки режима вспышки в значение  (Отключение вспышки).

Установите фотокамеру на режим

 “Кнопка  Съемка с цифровой стабилизацией изображения” (стр.14)

Увеличение значения настройки [ISO]

 “ISO Изменение чувствительности ISO” (стр.24)

Снимок слишком зернистый

К высокой зернистости снимка могут приводить несколько факторов.

Использование цифрового зума при съемке крупных планов

- При использовании цифрового зума часть изображения оказалась обрезанной и увеличенной. Чем больше увеличение, тем более зернистым выглядит снимок.

 “ЦИФРОВОЙ ЗУМ Увеличение изображения объекта” (стр.26)

Увеличение чувствительности ISO

- При увеличении значения настройки [ISO] может возникать “шум”, проявляющийся в виде пятен нежелательного цвета или неоднородности цвета, что приводит к зернистости снимка. В камере реализована функция, позволяющая выполнять съемку в режиме подавления шумов, однако повышение чувствительности ISO приводит к большей зернистости снимков, по сравнению со снимками, сделанными с более низкой чувствительностью.

 “ISO Изменение чувствительности ISO” (стр.24)

Как делать снимки с правильной цветопередачей

- Причиной различия между цветами на снимке и действительными цветами является источник света, освещающий объект. [WB] - функция, позволяющая камере определить правильные цвета. Обычно настройка [ABTO] обеспечивает оптимальный баланс белого, однако в зависимости от объекта может оказаться целесообразнее поэкспериментировать с настройкой [WB].
- Если объект находится в тени в солнечный день
- Если объект освещен и естественным, и комнатным освещением (например, расположен около окна)
- Если в центре кадра отсутствует белое



 "WB Настройка цвета снимка" (стр.23)

Съемка белого пляжа или заснеженного ландшафта

- Сделайте снимок с  или  в режиме **SCN**. Подходит для съемки в солнечные дни на пляже или на снегу.

 "**SCN** Съемка методом выбора сцены в зависимости от ситуации" (стр.12)



- Часто цвета ярких объектов (например, снега) получаются темнее чем натуральные. Подстройте  в сторону [+], чтобы приблизить изображение этих объектов к реальности. И напротив, при съемке темных объектов имеет смысл выполнить подстройку в сторону [-]. В некоторых случаях вспышка не дает достаточно света для установленной экспозиции.



 "Кнопка  Изменение яркости изображения" (стр.17)

Съемка объекта против света

- Если настройка [ЗАМЕР] установлена на , то снимок можно сделать, основываясь на яркости в центре монитора, и тем самым избежать воздействия света на заднем плане.

 "ЗАМЕР Изменение метода замера экспозиции" (стр.25)

- Установите вспышку на  (Принудительная вспышка), чтобы включить принудительную вспышку. Это позволит снять объект против света и при этом не допустить затемнения лица объекта. Функция  (Принудительная вспышка) эффективна при съемке с фоновой подсветкой, а также с люминесцентным и другими искусственным освещением.

 "Кнопка  Съемка со вспышкой" (стр.17)

Когда объект слишком яркий или слишком темный

- При съемке в режиме **S** или режиме **A** значение выдержки или диафрагмы может отображаться красным. Красный цвет обозначает, что установить правильную экспозицию невозможно. Если вы сделаете снимок как есть, то изображение будет слишком ярким или слишком темным. В этом случае с помощью кнопок курсора измените настройки.

 "**A** Изменение значения апертуры при фотосъемке" (стр.11)

- "**S** Изменение значения выдержки при фотосъемке" (стр.11)

Дополнительные советы и информация по съемке

Увеличение количества снимков, которое можно сделать

Записывать снимки, сделанные фотокамерой, можно двумя способами.

Запись снимков во внутреннюю память

- Снимки записываются во внутреннюю память, и если число фотоснимков, которое можно сохранить, достигает значения 0, необходимо подсоединить фотокамеру к компьютеру и загрузить в него снимки, а затем удалить их из внутренней памяти.

Использование карты (дополнительно)

- Снимки записываются на карту, если она вставлена в фотокамеру. Если карта заполнена, загрузите снимки в компьютер, а затем удалите снимки с карты, либо воспользуйтесь новой картой.
- Снимки не записываются во внутреннюю память, когда карта вставлена в фотокамеру. Снимки, хранящиеся во внутренней памяти, можно копировать на карту, с помощью функции [РЕЗЕРВ].

 "РЕЗЕРВ. Копирование снимков из внутренней памяти на карту" (стр.39)
"Карта" (стр.77)

Число сохраняемых неподвижных снимков и время видеозаписи

Доступное время записи

Режим записи	Размер изображения		Количество сохраняемых фотоснимков				
			Внутренняя память		Использование карты 512 МБ		
			Со звуком	Без звука	Со звуком	Без звука	
RAW	3072x2304		1	1	48	48	
SHQ	3072x2304		4	4	121	122	
	3:2 3072x2048		4	4	124	125	
HQ	3072x2304		10	10	275	280	
	3:2 3072x2048		11	12	307	313	
SQ1	2560x1920	ВЫСОКИЙ	7	7	203	206	
		НОРМАЛЬНО	15	16	409	420	
	2304x1728	ВЫСОКИЙ	7	8	206	208	
		НОРМАЛЬНО	19	19	499	515	
	2048x1536	ВЫСОКИЙ	8	8	218	221	
		НОРМАЛЬНО	24	25	626	652	
SQ2	1600x1200	ВЫСОКИЙ	13	13	354	363	
		НОРМАЛЬНО	37	39	968	1030	
	1280x960	ВЫСОКИЙ	20	21	541	560	
		НОРМАЛЬНО	55	61	1452	1597	
	1024x768	ВЫСОКИЙ	31	33	819	863	
		НОРМАЛЬНО	82	94	2129	2457	
	640x480	ВЫСОКИЙ	72	82	1879	2129	
		НОРМАЛЬНО	153	205	3993	5324	
	16 : 9	1920x1080	НОРМАЛЬНО	26	27	694	726

Видеоизображение

Качество изображения	Размер изображения		Длина записи			
			Внутренняя память		Использование карты 512 МБ	
			Со звуком	Без звука	Со звуком	Без звука
SHQ	640x480 (30 кадров/секунду)		10 сек.	10 сек.	4 мин. 42 сек.	4 мин. 43 сек.
HQ	640x480 (15 кадров/секунду)		21 сек.	21 сек.	9 мин. 21 сек.	9 мин. 27 сек.
SQ1	320x240 (30 кадров/секунду)		29 сек.	29 сек.	12 мин. 42 сек.	12 мин. 53 сек.
SQ2	320x240 (15 кадров/секунду)		57 сек.	59 сек.	25 мин. 02 сек.	25 мин. 47 сек.

- Если [КАЧ-ВО ИЗОБР.] установлено на [SHQ], продолжительность постоянной записи на карту, отличную от ТуреН, составляет около 15 секунд.

Использование новой карты

- При использовании карты другого изготовителя (не Olympus), или карты для другого назначения, например, для компьютера, для форматирования карты воспользуйтесь функцией [ФОРМАТ].

 "ФОРМАТ. Форматирование внутренней памяти или карты" (стр.39)

Индикаторы

Фотокамера оборудована несколькими индикаторами, показывающими состояние фотокамеры.

Индикатор	Состояние
Индикатор автоспуска	<p>Когда установлена [⏻]12 СЕК] Индикатор горит приблизительно 10 секунд, мигает приблизительно 2 секунды, а затем делается снимок.</p> <p>Когда установлена [⏻]2 СЕК] Примерно через 2 секунды мигания индикатора производится съемка.</p>
Индикатор обращения к карте	<p>Мигает: идет запись или загрузка снимка/видеозаписи (если подсоединен компьютер).</p> <ul style="list-style-type: none"> • При мигании индикатора обращения к карте нельзя выполнять следующие действия. В противном случае данные изображений могут быть не сохранены, и внутренняя память или карта могут оказаться непригодными для дальнейшего использования. <ul style="list-style-type: none"> • Открытие крышки отсека аккумулятора/крышки карты. • Извлечение аккумулятора. • Подсоединение и отсоединение сетевого адаптера переменного тока.
Зеленый индикатор монитора	<p>Горит: фокус и экспозиция зафиксированы.</p> <p>Мигает: фокус и экспозиция не зафиксированы.</p> <ul style="list-style-type: none"> • Отпустите кнопку спуска затвора, переведите визирную метку АФ на объект съемки и еще раз нажмите кнопку спуска затвора наполовину.

Продление срока действия аккумулятора

- Выполнение любой из следующих операций, когда съемка не выполняется, может привести к разрядке аккумулятора.
 - В режиме съемки кнопка спуска затвора неоднократно нажимается наполовину, активируя автофокус и цифровую стабилизацию изображения.
 - Неоднократное использование изменения масштаба (зума).
 - Для [ПОСТОЯННЫЙ АФ] установлено [ВКЛ.].
 - Монитор оставлен включенным на продолжительное время.
 - Когда фотокамера присоединена к компьютеру или принтеру.

Функции, которые нельзя выбрать в меню

- Некоторые пункты нельзя выбрать в меню с помощью клавиш курсора.
 - Пункты, которые нельзя выбрать в меню в текущем режиме съемки
 - Пункты, которые нельзя установить из-за пункта, который уже установлен: [s], вспышка, и т.д.
 - Пункты, которые нельзя установить, поскольку будут редактироваться снимки, сделанные другой фотокамерой.
- Некоторые функции нельзя использовать, если в карта не вставлена в фотокамеру. ПАНОРАМА/НАСТР. ПЕЧАТИ/ФОРМАТ/РЕЗЕРВ.

Выбор нужного качества изображения

Под качеством изображения понимается сочетание нужного размера изображения и уровня сжатия. Используйте следующие примеры для определения оптимального режима записи при съемке.

Чтобы редактировать и обрабатывать изображения на компьютере

- [RAW]

Для печати высококачественных фотографий на полноразмерной бумаге, например, А3/для редактирования и обработки снимков на компьютере

- [SHQ] [HQ]

Для печати на полноразмерной бумаге

- [SQ1]

Для печати на бумаге формата А5 и меньше/для отсылки приложения к электронному сообщению или размещения на веб-сайте



- [SQ2]

Для подчеркивания ширины объекта съемки (например, пейзажей)/просмотра снимков на широкоэкранном телевизоре

- [16 : 9]

 "КАЧ-ВО ИЗОБР. Изменение качества изображения" (стр.21)

Восстановление настроек по умолчанию

- В этой камере некоторые настройки сохраняются даже после выключения питания. Чтобы вернуть установки на значения по умолчанию, выполните [СБРОС]. Если диск режимов установлен в положение **P**, **A**, **S**, **M** или : то настройки сохраняются даже после выключения питания (за исключением настроек для съемок в режимах , ПАНОРАМА и ИНТЕРВАЛ). Когда диск режимов в положении **AUTO** или **SCN**: устанавливаются настройки по умолчанию (кроме КАЧ-ВО ИЗОБР. и СТАБИЛИЗАЦИЯ).

 "СБРОС Изменение функций съемки на настройки по умолчанию" (стр.22)

Подтверждение экспозиции, если изображение на мониторе плохо видно вне помещения

В некоторых случаях при съемке на ярком свете изображение на мониторе плохо видно (и экспозицию трудно проверить).



Нажмите несколько раз **DISP./ для отображения гистограммы**

- Установите экспозицию таким образом, чтобы график концентрировался на внешних сторонах гистограммы и был уравновешен по обеим сторонам.

Как читать гистограмму

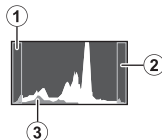
- 1 Если пики слишком сильно заполняют рамку, изображение получится в основном черным.
- 2 Если пики слишком сильно заполняют рамку, изображение получится в основном белым.
- 3 Зеленая часть гистограммы показывает распределение яркости в пределах визирной метки АФ.



 "Кнопка **DISP./** Смена информации на экране/отображение руководства по меню/проверка времени" (стр.16)

Воспроизведение справки и советов по устранению неполадок

Эффект “красных глаз” нельзя устранить.





- На некоторых снимках эффект “красных глаз” нельзя устранить. Кроме этого, кроме глаз возможна неправильная коррекция других областей.

Советы по воспроизведению



Воспроизведение снимка во внутренней памяти

- Если в фотокамеру вставлена карта памяти, снимок, хранящийся во внутренней памяти, воспроизвести не удастся. Выключите камеру и выньте карту, чтобы просмотреть изображения, хранящиеся во встроенной памяти.



Разъяснение настроек и другой информации по сделанным снимкам

- Просмотрите снимок и нажмите **DISP./** . Нажмите несколько раз **DISP./** , чтобы изменить объем отображаемой информации.
-  “Кнопка **DISP./**  Смена информации на экране/отображение руководства по меню/проверка времени” (стр.16)

Быстрое отображение нужного снимка

- Используйте функцию индекса. Эта функция позволяет просмотреть одновременно снимки в 9 кадрах. Для просмотра изображений установите диск режимов в положение , а затем, для воспроизведения, из верхнего меню выберите пункт [ИНДЕКС].
-  “ИНДЕКС Просмотр снимков в виде пиктограмм” (стр.33)
- Толкните рычаг зума в направлении W для просмотра снимков в виде пиктограмм (в индексном виде) или в формате календаря (вид календаря).
-  “Рычаг зума Выполняет увеличение при съемке/воспроизведении с увеличением” (стр.13)

Удаление звука, записанного с фотоснимками

- Если снимок озвучен, то звук удалить невозможно. Для этого следует повторить запись в полной тишине. Запись звука невозможна, если во внутренней памяти или на карте недостаточно свободного места.
-  “ Озвучивание снимков” (стр.38)

Просмотр снимков на компьютере

Просмотр всего снимка на экране компьютера

Размер снимка, отображаемого на экране компьютера, изменяется в зависимости от настроек компьютера. Если разрешение монитора установлено на 1024x768, и для просмотра снимка размером 2048x1536 при 100 % используется приложение Internet Explorer, то весь снимок можно просмотреть только с помощью прокрутки. Просмотреть весь снимок на экране компьютера можно несколькими способами.









Просмотр снимка с помощью программы просмотра фотографий





- Установите программу OLYMPUS Master с компакт-диска, входящего в комплект поставки.

Измените разрешение монитора



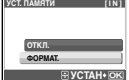





- Значки на рабочем столе могут быть переупорядочены. Подробнее об изменении настроек компьютера смотрите в руководстве по эксплуатации компьютера.

При получении сообщения об ошибке в фотокамере

Индикация на мониторе	Возможная причина	Необходимые меры
 ОШИБ. КАРТЫ	Карта неисправна.	Эта карта непригодна для использования. Вставьте новую карту.
 ЗАЩИТА ОТ ЗАП.	Карта защищена от записи.	На записанный снимок с помощью компьютера была установлена защита от записи (атрибут "только чтение"). Загрузите снимок в компьютер и отмените атрибут "только чтение".
 ПАМЯТЬ ПОЛН.	Во внутренней памяти не осталось свободного места для сохранения новых данных.	Вставьте карту или удалите ненужные данные. Прежде чем удалять данные, выполните резервное копирование важных снимков с помощью карты или загрузите их на компьютер.
 КАРТА ПОЛ.	На карте не осталось свободного места для сохранения новых данных.	Замените карту или удалите ненужные данные. Перед удалением загрузите важные снимки в компьютер.
 НЕТ ИЗОБР.	Нет снимков во внутренней памяти или на карте.	Во внутренней памяти или на карте отсутствуют снимки. Запишите снимки.
 ОШИБКА СНИМКА	Неполадка записанного снимка – не удается просмотреть снимок на этой фотокамере.	Просмотрите снимок на компьютере с помощью программы обработки фотографий. Если это не удастся, файл изображения поврежден.
 РЕДАКТИРОВАНИЕ НЕВОЗМОЖНО	Если выбраны снимки, снятые другими камерами, их нельзя отредактировать.	Для редактирования снимков пользуйтесь программами обработки изображений.
 КРЫШКА К. ОТКР.	Крышка карты открыта.	Закройте крышку отсека карты.
 БАТ. РАЗРЯЖЕНА	Разряжен аккумулятор.	Вставьте новые батареи. При использовании аккумуляторов произведите их зарядку.
Запись остановлена чтобы дать фотокамере остыть. Пожалуйста, подождите.	В том случае, когда для [СТАБИЛИЗАЦИЯ] установлено значение [ВКЛ.], длительная видеозапись приводит к повышению внутренней температуры камеры, вследствие чего камера автоматически прекращает съемку.	Прежде чем возобновить съемку, дайте камере остыть. Либо снимайте, установив для "СТАБИЛИЗАЦИЯ" значение [ОТКЛ.].
Фотокамера остывает. Пожалуйста, подождите.		

Индикация на мониторе	Возможная причина	Необходимые меры
	<p>Эта карта несовместима с фотокамерой. Возможно, карта не отформатирована.</p>	<p>Отформатируйте или замените карту.</p> <ul style="list-style-type: none"> Выберите [ОТКЛ.] и нажмите . Вставьте новую карту. Выберите [ФОРМАТ.] ▶ [ДА] и нажмите . С карты будут удалены все данные.
	<p>Ошибка во внутренней памяти.</p>	<p>Выберите [ФОРМАТ.] ▶ [ДА] и нажмите . Из внутренней памяти будут удалены все данные.</p>
 НЕТ ПОДСОЕД	<p>Фотокамера неправильно подсоединена к компьютеру или принтеру.</p>	<p>Отсоедините фотокамеру, а затем подсоедините ее правильно.</p>
 НЕТ БУМАГИ	<p>В принтере нет бумаги.</p>	<p>Загрузите бумагу в принтер.</p>
 НЕТ КРАСКИ	<p>В принтере закончились чернила.</p>	<p>Замените в принтере картридж с чернилами.</p>
 ЗАМЯТИЕ	<p>Произошло замятие бумаги.</p>	<p>Извлеките застрявшую бумагу.</p>
УСТАНОВКИ ИЗМ.	<p>При изменении настроек фотокамеры из принтера был извлечен лоток с бумагой, или на принтере выполнялись какие-либо операции.</p>	<p>При изменении настроек фотокамеры нельзя выполнять операции на принтере.</p>
 ОШИБ. ПЕЧАТИ	<p>Неполадки, связанные с принтером и/или фотокамерой.</p>	<p>Выключите фотокамеру и принтер. Проверьте принтер, устраните причины неполадок, а затем вновь включите питание.</p>
 НЕВОЗМ. ПЕЧАТЬ	<p>При помощи данной фотокамеры невозможно печатать снимки, записанные на других фотокамерах.</p>	<p>Для печати воспользуйтесь компьютером.</p>

Функции, которые можно настроить в Моем режиме и назначаемая кнопка

Функция	МОЙ РЕЖИМ	НАЗН. КН ОПКА	Стр. для справки
P/A/S/M/SCENE	✓	—	стр.5
	✓	—	стр.17
ДИАФРАГМА	✓	—	стр.11
ВЫДЕРЖКА	✓	—	стр.11
ВСПЫШКА	✓	—	стр.17
	✓	—	стр.17
	✓	—	стр.18
МОНИТ. (IOI) ^{*1}	✓	—	стр.15
ЗУМ ^{*2}	✓	—	стр.13
СТАБИЛИЗАЦИЯ	✓	✓ (по умолчанию)	стр.14
БЛ.А-ЭКСП.	—	✓	стр.15
ФИКСАЦИЯ АФ	—	✓	стр.15
КАЧ-ВО ИЗОБР.	✓	✓	стр.21
WB	✓	—	стр.23
ISO	✓	—	стр.24
DRIVE	✓	—	стр.25
ЗАМЕР	✓	—	стр.25
ОПТИМ. ЗУМ	✓	✓	стр.26
ЦИФРОВОЙ ЗУМ	✓	✓	стр.26
РЕЖ. АВТОФОК.	✓	✓	стр.26
РЕЖ. ФОКУС.	✓	✓	стр.27
ПОСТОЯННЫЙ АФ	✓	✓	стр.27
ПРОГНОЗ. АФ	✓	✓	стр.27
ПОДСВЕТКА АФ.	✓	—	стр.27
	✓	—	стр.28
 СИНХРО	✓	✓	стр.28
 ВСПЫШКА	✓	✓	стр.28
 (Снимок)	✓	✓	стр.28
ПАНОРАМА	✓	—	стр.29
	✓	—	стр.29
РЕЗКОСТЬ	✓	—	стр.30
КОНТРАСТ	✓	—	стр.30
НАСЫЩЕННОСТЬ	✓	—	стр.30
ПОДАВЛ.ШУМА	✓	✓	стр.30
ИНТЕРВАЛ	✓	—	стр.31
 (сменный объектив)	✓	—	стр.31
ИНФОРМАЦИЯ	✓	—	—
МЕТКИ АФ	✓	—	стр.44
	✓	—	стр.44

*1 Выберите и установите включение либо монитора, либо видеоскатора при включении фотокамеры.



























*2 Для функции [ЗУМ] выберите значение из 28 мм, 50 мм, 150 мм, 300 мм или 504 мм. (Эти значения относятся к эквивалентному фокусному расстоянию для 35 мм камеры.)

Функции, доступные для различных режимов съемки и сцен

Некоторые функции нельзя установить в определенных режимах съемки. Более подробно см. в таблице ниже. В режиме  набор доступных функций зависит от режимов, установленных в меню [МОЙ РЕЖИМ].

В режиме **SCN**, для получения специальных эффектов в некоторых сценах ограничено управление определенными функциями. Эти функции помечены с помощью . Более подробные сведения даны в разделе "Функции с ограничениями в сюжетах съемки" (стр.74).

● Режимы и функции съемки

Функция		Режимы съемки						
		AUTO	P	A	S	M	SCN	
Вспышка	АВТО		✓			—		—
			✓			—		—
				✓				—
				✓				—
	 SLOW		✓			—		—
					✓			—
		—		✓		—		✓
Диафрагменное число			—	✓	—	✓		—
Выдержка			—			✓		—
				✓				✓
 s				✓				✓
					✓			—
ИНФОРМАЦИЯ					✓			—
Оптический зум				✓				✓ ¹
СТАБИЛИЗАЦИЯ					✓			—
фиксация АЕ		—			✓			—
фиксация АФ		—			✓			—
КАЧ-ВО ИЗОБР.		✓ ²			✓			✓
WB		—				✓		—
ISO		—	✓		✓ ³			—
DRIVE		—		✓		✓ ⁴		—
ЗАМЕР		—			✓			—
ОПТИМ. ЗУМ		—			✓			—
ЦИФРОВОЙ ЗУМ		—			✓			✓
РЕЖ. АВТОФОК.		—			✓			—
РЕЖ. ФОКУС.		—			✓			—
ПОСТОЯННЫЙ АФ		—			✓			✓
ПОДСВЕТКА АФ.		—			✓			—
ПРОГНОЗ. АФ		—			✓			—
		—			✓			—
 СИНХРО		—			✓			—

Функция	Режимы съемки	AUTO	P	A	S	M	SCN	
ВСПЫШКА		—		✓				—
(Снимок)		—		✓				—
ПАНОРАМА		—	✓	—				—
[WB]		—			✓			
РЕЗКОСТЬ		—			✓			
КОНТРАСТ		—			✓			
НАСЫЩЕННОСТЬ		—			✓			
ПОДАВЛ. ШУМА		—		✓		✓*5		—
ИНТЕРВАЛ		—		✓				—
(сменный объектив)		—		✓				✓
(Видеозапись)				—				✓
ФОРМАТ.					✓			
РЕЗЕРВ.					✓			
					✓			
НАСТР.-ВКЛ.					✓			
УСТ.МОНИТОРА					—			
ЗВУК					✓			
					✓			
ЗВУК ЗАТВОР					✓			
ГРОМКОСТЬ					✓			
ПРОСМ.ЗАП.					✓			
ИМЯ ФАЙЛА					✓			
PIXEL MAPPING					✓			
					✓			
ДВОЙН. ВРЕМЯ					✓			
УСТ.БУДИЛЬНИК					✓			
ВИДЕОВЫХОД					✓			
МЕТКИ АФ				✓				—
				✓				—
МОЙ РЕЖИМ		—			✓			—
m/ft					✓			
НАЗН.КНОПКА		—			✓			—

*1 Когда для (Видеозапись) задано [ВКЛ.], то во время съемки нельзя использовать оптический зум. Чтобы увеличить изображение, когда для (Видеозапись) установлено [ВКЛ.], задайте для функции [ЦИФРОВОЙ ЗУМ] значение [ВКЛ.].

*2 [RAW] не доступна.

*3 [AVTO] и [HIGH ISO AVTO] недоступны.

*4 [BKT] не доступна.

*5 При съемке с ручной выдержкой фиксируется в положении [ВКЛ.].

● Функции с ограничениями в сюжетах съемки

Функция \ Сюжет								
Вспышка		✓			—	✓		—
	✓			—	✓			—
	✓			—	✓			—
Оптический зум			✓				—	✓
КАЧ-ВО ИЗОБР.		✓ ^{*1}			✓ ^{*2}			✓ ^{*1}
DRIVE		✓ ^{*3}			—		✓ ^{*3}	—
ОПТИМ. ЗУМ		✓				—		✓
ЦИФРОВОЙ ЗУМ		✓				—		✓
РЕЖ. АВТОФОК.				✓				—
РЕЖ. ФОКУС.				✓				—
ПОСТОЯННЫЙ АФ				✓				—
ПРОГНОЗ. АФ				✓				—
ПОДСВЕТКА АФ.				✓				—
		✓			—	✓		—
СИНХРО		✓			—	✓		—
ВСПЫШКА		✓			—	✓		—
(Снимок)					✓			
ПАНОРАМА					✓			
ПОДАВЛ. ШУМА		—		— ^{*4}		—		— ^{*4}
ИНТЕРВАЛ					✓			
(сменный объектив)					✓			

Функция \ Сюжет								
Вспышка	—			✓ ^{*5}	✓	✓ ^{*6}		
	✓	— ^{*7}	✓	—	— ^{*7}			
	✓	—	✓	—				
Оптический зум	✓			—	✓			
КАЧ-ВО ИЗОБР.	✓ ^{*1}	— ^{*8}	✓ ^{*2}	✓ ^{*1}				
DRIVE	✓ ^{*3}	— ^{*9}	— ^{*10}	— ^{*11}	✓ ^{*3}			
ОПТИМ. ЗУМ	✓	—	✓	—	✓			
ЦИФРОВОЙ ЗУМ	✓	—	✓	—	✓			
РЕЖ. АВТОФОК.	✓			—	✓			
РЕЖ. ФОКУС.	✓	—	✓	—	✓			
ПОСТОЯННЫЙ АФ	✓			—	✓			
ПРОГНОЗ. АФ	✓	—	✓	—				
ПОДСВЕТКА АФ.	—	✓	—			—		
	—			✓				
СИНХРО	—			✓				
ВСПЫШКА	—			✓				
(Снимок)	✓	—						
ПАНОРАМА	✓	—	✓					
ПОДАВЛ. ШУМА	—							
ИНТЕРВАЛ	✓	—	✓					
(сменный объектив)	✓	—	✓	—				

*1 [RAW] не доступна.

*2 [КАЧ-ВО ИЗОБР.] ограничено значениями, не более [2048x1536].

*3 [] и [] (15 к/сек) недоступны.

*4 Зафиксировано на [ВКЛ].

*5 [] (Подавление эффекта красных глаз) и [] (Принудительная вспышка для подавления эффекта красных глаз) недоступны.

*6 Доступны только [] (Принудительная вспышка) или [] (Отключение вспышки).

*7 Зафиксировано на [] (Макрорежим).

*8 [КАЧ-ВО ИЗОБР.] зафиксировано на [640x480] в [SQ2].

*9 Зафиксировано на [ВКЛ].

*10 Зафиксировано на [].

*11 Зафиксировано на [].

Уход за фотокамерой

Очистка фотокамеры

Внешние поверхности:

- Протирайте осторожно мягкой салфеткой. Если фотокамера сильно загрязнена, смочите салфетку в слабом мыльном растворе, а затем тщательно выжмите. Протрите фотокамеру влажной салфеткой, а затем протрите насухо сухой салфеткой. После использования фотокамеры на пляже протрите ее салфеткой, смоченной в чистой воде и тщательно отжатай.

Монитор и видеоискатель:

- Протирайте осторожно мягкой салфеткой.

Объектив

- Чтобы удалить пыль, продуйте объектив с помощью специальной спринцовки с кисточкой (продается в фотомагазинах), а затем осторожно протрите, используя очиститель для линз.

Примечание

- Нельзя использовать сильные растворители (например, бензин или спирт), а также химически обработанные салфетки.
- Если объектив остается грязным, на линзе может появиться налет.

Хранение

- Перед продолжительным хранением фотокамеры извлеките аккумулятор и карту памяти, отсоедините сетевой адаптер переменного тока. Храните фотокамеру в прохладном, сухом и хорошо вентилируемом месте.
- Периодически вставляйте в фотокамеру аккумулятор и проверяйте ее функционирование.

Примечание

- Не оставляйте фотокамеру в местах, где находятся химические вещества. Они могут вызвать коррозию.

Меры предосторожности при использовании аккумулятора

- Кроме батарей, входящих в комплект камеры, можно также использовать нижеследующие типы батарей. Вы можете выбирать источник питания, наиболее соответствующий текущим условиям.
Щелочные батареи AA
Количество снимков, которые можно получить, может значительно варьироваться в зависимости от производителя батарей и условий съемки.
Никель-металл-гидридные аккумуляторы AA (подзаряжаемые)
Никель-металлогидридные батареи Olympus очень экономичны и подзаряжаются. Подробнее смотрите инструкцию по эксплуатации подзарядного устройства.
- **Литиевую аккумуляторную батарею (CR-V3) и марганцевые (углеродно-цинковые) батарейки использовать нельзя.**
- Расход электроэнергии фотокамерой зависит от используемых функций.
- Питание расходуется постоянно и батареи быстро садятся при следующих условиях.
 - Частое использование зума.
 - В режиме съемки кнопка спуска затвора неоднократно нажимается наполовину, активируя автофокус и цифровую стабилизацию изображения.
 - Установите функцию [ПОСТОЯННЫЙ АФ] на [ВКЛ.].
 - Монитор оставлен включенным на продолжительное время.
 - Когда фотокамера присоединена к компьютеру или принтеру.
- Срок службы аккумулятора зависит от типа аккумулятора, производителя, условий съемки и т.д.
Фотокамера также может отключиться, не показав индикатор предупреждения о недостаточной заряженности аккумулятора, либо показав этот индикатор очень быстро.

Использование дополнительных принадлежностей

Карта

Снимки можно записывать на карту, приобретаемую дополнительно. Внутренняя память и карты – это носители для записи снимков, выполняющие в фотокамере такие же функции, как фотопленка в пленочных фотоаппаратах. Снимки, записанные во внутренней памяти или на карте, можно легко стирать при помощи самой фотокамеры или обрабатывать на компьютере. В отличие от портативных носителей, внутренняя память не может быть извлечена или заменена. Для увеличения количества записываемых снимков можно воспользоваться картой большей емкости.

- ① Место указателя
Это пространство можно использовать для записи содержимого карты.
- ② Зона контактов
Элементы, по которым на карту передаются данные из фотокамеры.

Совместимые карты

xD-Picture Card (16 МБ -2 ГБ) (TypeH/M, Standard)

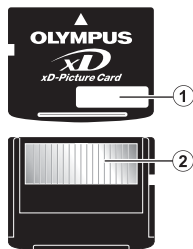

Использование внутренней памяти или карты

С помощью монитора можно определить, используется для операций съемки и просмотра внутренняя память или карта.



Индикатор памяти

[IN] : При использовании внутренней памяти.

[xD] : При использовании карты.

Установка и извлечение карты

1 Выключение фотокамеры.

2 Откройте крышка карты.

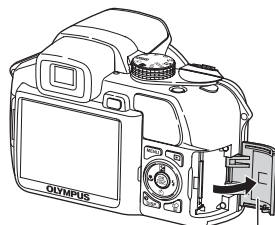

Крышка карты

Установка карты

3 Ориентируйте карту и вставьте в гнездо, как показано на рисунке.

- Вставьте карту прямо.
- Вставляйте карту до защелкивания на месте.

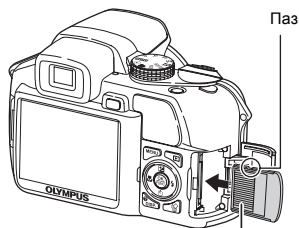

Зона контактов

3 Вдавите до конца, а затем плавно отпустите карту.

- Карта немного приподнимется и остановится.
- Извлеките карту пальцами.

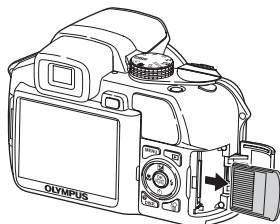
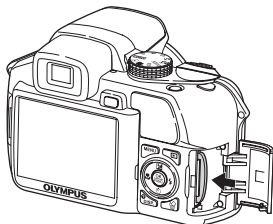

4 Закройте крышку отсека карты.

! Примечание

- Не открывайте крышку отсека аккумулятора и крышка карты при мигающем индикаторе обращения к карте, так как в это время происходит чтение и запись данных. Это может привести к повреждению данных во внутренней памяти или на карте и сделать внутреннюю память или карту непригодной для использования.

Сетевой адаптер переменного тока

Сетевой адаптер переменного тока полезен при выполнении долговременных задач (например, при загрузке снимков в компьютер или при показе слайд-шоу в течение длительного времени).

С этой фотокамерой нельзя использовать другие сетевые адаптеры переменного тока.

! Примечание

- Не вынимайте и не устанавливайте аккумулятор, не подсоединяйте и не отсоединяйте сетевой адаптер переменного тока или универсальный разъем, когда фотокамера включена. Это может отрицательно сказаться на внутренних настройках и функционировании фотокамеры.
- Сетевой адаптер переменного тока может использоваться в диапазоне от 100 В до 240 В переменного тока (50/60 Гц).
- Обращайтесь за информацией в местный магазин электротоваров или в туристическую фирму. Обращайтесь за информацией в местный магазин электротоваров или в туристическую фирму.
- Не используйте в путешествиях преобразователи напряжения. Они могут повредить сетевой адаптер переменного тока.
- Не забудьте прочитать руководство по эксплуатации сетевого адаптера переменного тока.

МЕРЫ ПРЕДОСТОРОЖНОСТИ



ОСТОРОЖНО

ОПАСНОСТЬ ПОРАЖЕНИЯ
ЭЛЕКТРИЧЕСКИМ ТОКОМ
НЕ ОТКРЫВАТЬ



ПРЕДУПРЕЖДЕНИЕ: ВО ИЗБЕЖАНИЕ ПОРАЖЕНИЯ ЭЛЕКТРИЧЕСКИМ ТОКОМ НЕ СНИМАЙТЕ КРЫШКУ (ИЛИ ЗАДНЮЮ ПАНЕЛЬ). ВНУТРИ ФОТОКАМЕРЫ НЕТ ДЕТАЛЕЙ, НУЖДАЮЩИХСЯ В ВАШЕМ ОБСЛУЖИВАНИИ. ДОВЕРЬТЕ ТЕХНИЧЕСКОЕ ОБСЛУЖИВАНИЕ ВЫСОККВАЛИФИЦИРОВАННОМУ СЕРВИСНОМУ ПЕРСОНАЛУ OLYMPUS.



Восклицательный знак, заключенный в треугольник, обозначает в сопроводительной документации важные инструкции по эксплуатации и уходу.



ОПАСНО

Невыполнение рекомендаций, обозначенных этим символом, при использовании данного изделия может привести к серьезным травмам или смертельному исходу.



ОСТОРОЖНО

Невыполнение рекомендаций, обозначенных этим символом, при использовании данного изделия может привести к травмам или смертельному исходу.



ПРЕДУПРЕЖДЕНИЕ

Невыполнение рекомендаций, обозначенных этим символом, при использовании данного изделия может привести к травмам низкой степени тяжести, повреждению оборудования или потере ценных данных.

ОПАСНО!
ВО ИЗБЕЖАНИЕ ВОЗГОРАНИЯ ИЛИ ПОРАЖЕНИЯ ЭЛЕКТРИЧЕСКИМ ТОКОМ, НИ В КОЕМ СЛУЧАЕ НЕ РАЗБИРАЙТЕ ИЗДЕЛИЕ, НЕ ПОДВЕРГАЙТЕ ИЗДЕЛИЕ ВОЗДЕЙСТВИЮ ВОДЫ И НЕ ЭКСПЛУАТИРУЙТЕ ЕГО ПРИ ВЫСОКОЙ ВЛАЖНОСТИ ОКРУЖАЮЩЕЙ СРЕДЫ.

Общие меры предосторожности

Прочитайте все инструкции — Перед использованием изделия прочитайте все инструкции по эксплуатации. Сохраните все технические руководства и документацию для дальнейшего использования.

Очистка — Перед очисткой обязательно отсоединяйте изделие от электросети. Для очистки можно использовать только влажную ткань. Нельзя использовать для очистки жидкие или аэрозольные очищающие средства, а также любые органические растворители.

Аксессуары — В целях личной безопасности и во избежание повреждения изделия используйте только те аксессуары, которые рекомендованы фирмой Olympus.

Вода и влага — Меры предосторожности для влагозащитных изделий описаны в разделах о защите от влаги.

Размещение — Надежно устанавливайте изделие на штатив, стойку или зажим, чтобы избежать повреждения изделия.

Источники питания — Подключайте данное изделие только к тем источникам питания, которые указаны на изделии.

Молнии — Если во время использования сетевого адаптера переменного тока начинается гроза, немедленно выньте вилку адаптера из розетки.

Посторонние предметы — Во избежание травм запрещено вставлять в изделие металлические предметы.

Тепло — Нельзя использовать или хранить данное изделие рядом с такими источниками тепла как отопительные батареи, тепловые заслонки, печи и любое оборудование или устройства, выделяющее тепло, в т.ч. усилители стереосистем.

Обращение с фотокамерой



ОСТОРОЖНО

- Нельзя пользоваться фотокамерой рядом с горючими или взрывоопасными газами.

- **Не используйте вспышку и светодиод при съемке с близкого расстояния людей (младенцев, маленьких детей и т. п.).**
 - При съемке со вспышкой располагайте фотокамеру не ближе 1 м от человеческих лиц. Срабатывание вспышки рядом с глазами человека может привести к временной потере зрения.
- **Не давайте фотокамеру детям и младенцам.**
 - Всегда используйте и храните фотокамеру вне пределов досягаемости для маленьких детей и младенцев во избежание следующих ситуаций, в которых они могут получить серьезные травмы:
 - Ребенок может запутаться в ремешке фотокамеры, что приведет к удушью.
 - Ребенок может случайно проглотить аккумулятор, карты памяти или другие мелкие детали.
 - Ребенок может ослепить вспышкой себя или других детей.
 - Ребенок может получить травму от движущихся деталей фотокамеры.
- **Не смотрите на солнце или яркие лампы, используя фотокамеру.**
- **Нельзя хранить фотокамеру в пыльных или влажных помещениях.**
- **Не накрывайте рукой вспышку во время ее срабатывания.**



ПРЕДУПРЕЖДЕНИЕ

- **Немедленно прекратите использование фотокамеры при появлении необычного запаха, шума или дыма.**
 - Не трогайте аккумулятор голыми руками - Вы можете обжечься.
- **Не держите фотокамеру влажными руками.**
- **Не оставляйте фотокамеру в местах, где она может подвергнуться воздействию очень высоких температур.**
 - Это может привести к ухудшению характеристик ее элементов, а, в некоторых случаях, фотокамера может загореться. Не накрывайте (например, одеялом) зарядное устройство или сетевой адаптер переменного тока во время использования. Это может привести к перегреву и пожару.
- **Во избежание низкотемпературных ожогов, обращайтесь с фотокамерой осторожно.**
 - Поскольку фотокамера содержит металлические детали, ее перегрев может привести к низкотемпературным ожогам. Примите во внимание следующее:
 - При продолжительном использовании фотокамера нагревается. Держа фотокамеру в этом состоянии, можно получить низкотемпературный ожог.
 - При крайне низких температурах окружающей среды корпус фотокамеры может охладиться до температуры ниже окружающей. При низких температурах, по возможности, держите фотокамеру в перчатках.
- **Следите за ремешком.**
 - Следите за ремешком, на котором висит фотокамера. Он может легко зацепиться за различные выступающие предметы и стать причиной серьезной травмы.

Меры предосторожности при использовании аккумулятора

Во избежание протечки, перегрева, возгорания или взрыва аккумулятора, поражения электрическим током или причинения ожогов при ее использовании, следуйте приведенным ниже инструкциям.



ОПАСНО

- Используйте только фирменные NiMH-аккумуляторы Olympus и соответствующее зарядное устройство.
- Нельзя нагревать аккумуляторы или бросать их в огонь.
- При использовании или хранении батарей соблюдайте меры предосторожности и следите, чтобы они не касались металлических предметов вроде ювелирных украшений, булавок, застёжек и т.п.
- Нельзя хранить батареи в местах, где они могут подвергаться воздействию прямых солнечных лучей, высоких температур в автомобилях, рядом с источниками тепла и т.п.
- Во избежание протекания батарей или повреждения их выводов, тщательно следуйте инструкциям по эксплуатации батарей. Никогда не пытайтесь разбирать батареи или дорабатывать их, паять и т.п.
- Если жидкость из батареи попала в глаза, немедленно промойте глаза чистой, холодной проточной водой и срочно обратитесь к врачу.
- Храните батареи вне пределов досягаемости маленьких детей. Если ребенок случайно проглотил батарею, срочно обратитесь к врачу.

⚠ ОСТОРОЖНО

- Постоянно держите батареи сухими.
- Во избежание протекания, перегрева, возгорания или взрыва, используйте только батареи, рекомендованные для использования с данным изделием.
- Никогда не используйте совместно разные батареи (старые и новые батареи, заряженные и не заряженные батареи, батареи разных производителей, разной емкости и т. п.).
- Никогда не пытайтесь заряжать щелочные, литиевые батареи или литиевые батарейные блоки CR-V3.
- Вставляйте батареи осторожно, как описано в инструкции по эксплуатации.
- Не используйте батарею, если ее корпус не покрыт изоляционной оболочкой или если она повреждена, т. к. это может вызвать протекание жидкости, возгорание или травму.

⚠ ПРЕДУПРЕЖДЕНИЕ

- Не вынимайте аккумулятор сразу после эксплуатации фотокамеры. Во время продолжительного использования аккумуляторы могут нагреться.
- Перед длительным хранением фотокамеры обязательно извлеките из нее аккумулятор.

- **Не разрешается использовать следующие батарейки типа AA (R6).**

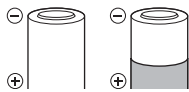

Батарейки с корпусом, частично или полностью не покрытым изоляционной оболочкой.



Батарейки с выступающим контактом \ominus , который не покрыт изоляционной оболочкой.

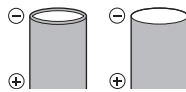

Батарейки с плоскими контактами, которые не полностью покрыты изоляционной оболочкой. (Такие батарейки нельзя использовать, даже если контакты \ominus частично покрыты оболочкой).

- Если никель-металлогидридные аккумуляторы не зарядились в установленное время, прекратите их зарядку и не используйте их.
- Не используйте аккумулятор, если он треснул или сломан.
- Если во время эксплуатации фотокамеры аккумуляторы начнут протекать, обесцветятся, деформируются, или же если возникнет какое-либо другое отклонение в их работе, выключите фотокамеру.
- Если электролит, вытекшая из аккумулятора, попала на одежду или кожу, немедленно снимите загрязненную одежду и промойте пораженный участок чистой, холодной проточной водой. Если от жидкости на коже остался ожог, срочно обратитесь к врачу.
- Не подвергайте аккумуляторы воздействию ударов или продолжительной вибрации.

Предупреждение касательно среды эксплуатации

- Для защиты высокотехнологичных элементов данного изделия никогда не оставляйте фотокамеру в нижеперечисленных местах ни во время использования, ни во время хранения:
 - Места, где температура и/или влажность имеют высокие значения или чрезмерно колеблются. Под прямыми солнечными лучами, на пляже, в запертых автомобилях или рядом с источниками тепла (печи, отопительные батареи и т.п.) или увлажнителями.
 - Там, где много песка или пыли.
 - Рядом с горючими или взрывчатыми веществами.
 - В местах с повышенной влажностью типа ванной комнаты или под дождем. При использовании влагозащитных изделий прочитайте прилагаемую к ним инструкцию.
 - В местах, подверженных сильным вибрациям.
- Не роняйте фотокамеру и не подвергайте ее воздействию сильных ударов или вибраций.
- Когда фотокамера закреплена на штативе, регулируйте ее положение при помощи головки штатива. Не вращайте саму фотокамеру.

- Не касайтесь электрических контактов на фотокамере.
- Не оставляйте фотокамеру направленной прямо на солнце. Это может привести к повреждению ламелей/шторок затвора, нарушению цветопередачи, появлению ореола на светочувствительной матрице ПЗС, а также к пожару.
- Не прикладывайте к объективу значительных толкающих или тянущих усилий.
- Вынимайте аккумулятор перед продолжительным хранением фотокамеры. Выбирайте для хранения прохладные и сухие места во избежание конденсации и образования налета внутри фотокамеры. Проверьте фотокамеру после хранения. Включив питание и нажав на кнопку спуска затвора, убедитесь, что она функционирует нормально.
- Всегда соблюдайте ограничения, накладываемые на среду эксплуатации фотокамеры, описанные в ее руководстве.

Меры предосторожности при использовании аккумулятора

- Никель-металлогидридные аккумуляторы Olympus (прилагаются в некоторых областях) предназначены только для цифровых фотокамер Olympus. Нельзя использовать аккумуляторы с любыми другими устройствами.
- Перед первым использованием никель-металлогидридных аккумуляторов (прилагаются в некоторых областях) или же если они не использовались долгое время, обязательно зарядите их.
- Всегда заряжайте комплект аккумуляторов (прилагаются в некоторых областях) (2 или 4) вместе.
- Не используйте щелочные батарейки, если только без этого не обойтись. В некоторых случаях щелочные батарейки служат меньше, чем аккумуляторы NiMH. Функционирование щелочных батареек ограничено, особенно при низких температурах. Рекомендуется использовать никель-металлогидридные аккумуляторы.
- Марганцевые батарейки AA (угольно-цинковые) не могут использоваться с этой фотокамерой.
- При использовании фотокамеры с аккумуляторами в условиях низких температур старайтесь держать фотокамеру и запасные аккумуляторы в теплом месте. Аккумуляторы, вешие при низкой температуре, могут восстановить работоспособность при комнатной температуре.
- Рекомендуемые диапазоны температур для никель-металлогидридных аккумуляторов:
Эксплуатация 0°C до 40°C
Зарядка 0°C до 40°C
Хранение -20°C до 30°C
- Несоблюдение температурного режима при использовании, зарядке или хранении может сократить срок службы аккумуляторов или повлиять на их функционирование. Перед длительным хранением фотокамеры обязательно извлеките из нее аккумуляторы.
- Перед использованием никель-металлогидридных или никель-кадмиевых аккумуляторов всегда читайте прилагаемые инструкции.
- Количество снимков, которые Вы сможете сделать, зависит от условий съемки и состояния аккумуляторов.
- Перед длительными поездками, особенно за границу, купите достаточно запасных аккумуляторов. Во время путешествия возможны затруднения с приобретением рекомендованных аккумуляторов.

ЖК-монитор

- Не прикладывайте к монитору значительные усилия, иначе изображение может стать нечетким, возможны неполадки в режиме просмотра или монитор будет поврежден.
- В верхней/нижней части монитора может появляться белая полоска, но это не является признаком неполадок.
- При расположении объекта съемки по диагонали фотокамеры его края могут выглядеть на мониторе зигзагообразными. Это не является признаком неполадок. Данный эффект будет менее заметен в режиме просмотра.
- В условиях низких температур ЖК-монитору может потребоваться больше времени на включение, или его цветопередача временно изменится. Удачным решением при использовании фотокамеры в условиях крайне низких температур будет периодическое помещение фотокамеры в теплое место. ЖК-монитор, работающий хуже при низких температурах, восстановится при нормальных температурах.
- ЖК-дисплей, используемый в мониторе, изготовлен по высокоточной технологии. Однако на ЖК-дисплее возможно наличие исчезающих черных или светлых точек. В зависимости от их характеристик или угла зрения на монитор, такие точки могут выделяться по цвету или яркости. Это не является признаком неполадок.

Правовые и прочие уведомления

- Фирма Olympus не дает никаких заверений или гарантий в отношении убытков или ожидаемой выгоды от надлежащего использования данного изделия, а также требований третьих лиц, вызванных ненадлежащим использованием данного изделия.
- Фирма Olympus не дает никаких заверений или гарантий в отношении убытков или ожидаемой выгоды, которые могут возникнуть из-за стирания данных снимков при надлежащем использовании данного изделия.

Отказ от гарантии

- Фирма Olympus не дает никаких заверений или гарантий, как явных, так и подразумеваемых, в отношении любого содержания данных печатных материалов, программного обеспечения или в связи с ними, и ни в коем случае не несет никакой ответственности в отношении любой подразумеваемой гарантии или пригодности к применению для конкретных целей или за любые косвенные, побочные или сопутствующие убытки (включая, но не ограничиваясь убытками в связи с упущенной выгодой, приостановкой ведения бизнеса или потерей коммерческой информации), которые могут иметь место из-за использования или невозможности использования данных печатных материалов, программного обеспечения или оборудования. Некоторые страны не принимают исключения или ограничения ответственности за косвенные или побочные убытки, поэтому вышеуказанные ограничения могут не распространяться на вас.
- Все права на данное руководство принадлежат фирме Olympus.

Предупреждение

Несанкционированное фотографирование или использование материалов, защищенных авторским правом, может привести к нарушению действующего законодательства об авторском праве. Фирма Olympus не принимает никакой ответственности за несанкционированное фотографирование, использование и другие действия, нарушающие права владельцев авторского права.

Уведомление об авторском праве

Все права защищены. Никакая часть настоящих печатных материалов или программного обеспечения ни в каких целях не может быть воспроизведена в какой бы то ни было форме и какими бы то ни было средствами, будь то электронные или механические, включая фотокопирование и запись на магнитный носитель или сохранение в запоминающих устройствах или поисковых системах, если на то нет письменного разрешения фирмы Olympus. Мы не принимаем никакой ответственности за использование информации, содержащейся в настоящих печатных материалах или программном обеспечении, или за убытки, явившиеся следствием использования этой информации. Фирма Olympus сохраняет право на внесение изменений в форму и содержание настоящей публикации или в программное обеспечение без каких-либо обязательств и предварительных уведомлений.

Предупреждение FCC

- Радио- и телевизионные помехи
Доработки и модернизация данного устройства без специального разрешения изготовителя могут привести к лишению пользователя прав на его применение. Данное устройство проверено и признано соответствующим ограничениям, принятым для цифровых устройств Класса В согласно Разделу 15 Правил FCC. Эти ограничения служат для обеспечения приемлемой защиты от вредных воздействий при использовании в жилых помещениях. Поскольку данное устройство генерирует, излучает и может излучать энергию на радиочастотах, оно может создавать вредные помехи радиосвязи в случае несоблюдения инструкции по установке или применению. Вместе с тем, невозможно гарантировать отсутствие помех при некоторых видах установки. Если устройство создает вредные помехи приему радио/телевизионных передач, которые проявляются при выключении и включении устройства, пользователю следует попытаться устранить эти помехи, выполнив одну или несколько из нижеуказанных рекомендаций:
 - Отрегулируйте антенну или измените ее положение.
 - Увеличьте расстояние между фотокамерой и приемником.
 - Подсоедините устройство не к той розетке или цепи, к которой подключен приемник.
 - Проконсультируйтесь со своим дилером или опытным специалистом по радио/телевизионной технике. Для подключения к портам USB или персональных компьютеров (ПК) можно использовать только кабели USB или из комплекта OLYMPUS.

Любые несанкционированные доработки и модернизация данного устройства могут привести к лишению пользователя прав на его применение.

Для пользователей Северной и Южной Америки

Пользователям в США

Декларация о соответствии

Номер модели : SP-550UZ

Фирменное наименование: OLYMPUS

Ответственная сторона: **OLYMPUS IMAGING AMERICA INC.**

Адрес : 3500 Corporate Parkway, P.O. Box 610, Center Valley,
PA 18034-0610, U.S.A.

Телефон : 484-896-5000

Проверено на соответствие Стандартам FCC

ДЛЯ ДОМАШНЕГО И ОФИСНОГО ИСПОЛЬЗОВАНИЯ

Это устройство соответствует Разделу 15 Правил FCC. Функционирование отвечает следующим двум условиям:

- (1) Это устройство не может причинить какой-либо вред.
- (2) Это устройство должно реагировать на любые действия, в том числе на те, которые могут привести к нежелательному функционированию.

Пользователям в Канаде

Это цифровое устройство Класса В соответствует всем требованиям Canadian Interference-Causing Equipment Regulations (Правила Канады в отношении устройств, создающих помехи).

Пользователям в Европе



Знак "CE" указывает, что этот продукт соответствует европейским требованиям по безопасности, охране здоровья, экологической безопасности и безопасности пользователя. Фотокамеры со знаком "CE" предназначены для продажи в Европе.



Этот символ [перечеркнутая мусорная урна WEEE на колесах, приложение IV] обозначает отдельный сбор электрических и электронных отходов в России. Пожалуйста, не выбрасывайте изделия в бытовой мусоропровод. Используйте системы возврата и сбора (если таковые имеются) для утилизации отходов вышеуказанных типов.

Условия гарантии

1. Если в изделии обнаруживается неисправность в течение двух лет от даты покупки, при условии, что оно использовалось корректно (в соответствии с печатным руководством и другими указаниями по эксплуатации, прилагаемыми к изделию), было куплено у авторизованного дистрибьютора Olympus на территории, где осуществляет свою деятельность компания Olympus Imaging Europa GmbH, которая обозначена на web-сайте <http://www.olympus.com>, данное изделие будет отремонтировано или, в качестве альтернативы, заменено компанией Olympus бесплатно. Для получения услуг по данной гарантии владелец должен предъявить изделие и данный гарантийный сертификат дилеру, у которого изделие было куплено, или в любой сервисный центр Olympus на территории, где осуществляет свою деятельность компания Olympus Imaging Europa GmbH, которая обозначена на web-сайте: <http://www.olympus.com>. В течение срока действия однолетней всемирной гарантии владелец имеет право предъявить изделие в любой сервисный центр Olympus. Обратите внимание, что сервисные центры Olympus открыты не во всех странах.
2. Транспортировку изделия в сервисный центр или к дилеру Olympus владелец осуществляет самостоятельно, неся все связанные с этим расходы и риски.
3. В перечисленных ниже случаях данная гарантия не действует, и владелец оплачивает ремонт за свой счет, даже если ремонт проведен до истечения указанного выше гарантийного срока.
 - (a) Неисправность из-за неправильного использования (например, действия, не упомянутого в указаниях по эксплуатации и других разделах руководства и т. п.).
 - (b) Неисправность в результате ремонта, модификации, чистки и других действий, произведенных с изделием кем-либо, кроме Olympus и авторизованных сервисных центров Olympus.
 - (c) Неисправность или повреждение вследствие транспортировки, падения, удара и т. д. после приобретения изделия.
 - (d) Неисправность или повреждение вследствие пожара, землетрясения, наводнения, урагана и других стихийных бедствий, загрязнения окружающей среды и перепадов напряжения в электросети.

- (e) Неисправность в результате небрежного или неправильного хранения (например, в условиях высокой температуры или влажности, вблизи репеллентов насекомых, таких как нафталин, опасных препаратов и т. п.), неправильного ухода и т. д.
 - (f) Неисправность в результате истощения заряда элементов питания.
 - (g) Неисправность из-за попадания вовнутрь корпуса изделия песка, грязи и т. п.
 - (h) Отсутствие данного гарантийного сертификата при предъявлении изделия для ремонта.
 - (i) Внесение изменений в гарантийный сертификат относительно года, месяца или даты покупки, имени владельца, названия дилера или серийного номера.
 - (j) Отсутствие документа, подтверждающего факт покупки, при предъявлении данного гарантийного сертификата.
4. Данная гарантия распространяется только на само изделие; гарантия не распространяется на аксессуары, например, чехол, ремешок, защитную крышку объектива и элементы питания.
 5. Обязательства Olympus по данной гарантии ограничиваются исключительно ремонтом и заменой изделия. Исключается какая-либо ответственность за прямые или косвенные убытки и повреждения, понесенные владельцем из-за неисправности изделия, в частности, за убытки и повреждение каких-либо объективов, фотопленок и другого оборудования и аксессуаров, используемых с изделием, а также убытки и повреждения из-за задержки ремонтных работ и утери какой-либо информации. Данный пункт не ограничивает положений действующего законодательства.

Примечания по использованию гарантии

1. Данная гарантия действительна только в случае корректного заполнения гарантийного сертификата Olympus или авторизованным дилером, или в случае наличия других документов, содержащих достаточные данные. В гарантийном сертификате должно быть указано Ваше имя, название дилера, серийный номер, год, месяц и дата покупки. В противном случае к нему должен прилагаться оригинал счета-фактуры или товарного чека (с указанием названия дилера, даты покупки и типа изделия). Olympus имеет право отказать в бесплатном сервисном обслуживании, если гарантийный сертификат неверно заполнен, к нему не прилагается один из вышеуказанных документов или если представленная информация является неполной или недостоверной.
 2. Поскольку гарантийный сертификат не выдается повторно, храните его в надежном месте.
- * Чтобы получить сведения о сети авторизованных центров обслуживания Olympus и найти список этих центров, посетите, пожалуйста, web-сайт <http://www.olympus.com>.

Торговые марки

- IBM является зарегистрированной торговой маркой International Business Machines Corporation.
- Microsoft и Windows являются зарегистрированными торговыми марками Microsoft Corporation.
- Macintosh является торговой маркой Apple Computer Inc.
- xD-Picture Card™ является торговой маркой.
- Остальные названия компаний и продуктов являются торговыми марками и/или зарегистрированными торговыми марками соответствующих владельцев.
- В настоящей инструкции приняты стандарты файловых систем фотокамер "Design Rule for Camera File System/DCF", установленные Japan Electronics and Information Technology Industries Association (JEITA).

● Фотокамера

Тип изделия	: Цифровая фотокамера (для съемки и просмотра)
Система записи	
Доступное время записи	: Цифровая запись, JPEG (в соответствии с Design rule for Camera File System (DCF) (Проектные нормы для файловой системы фотокамеры)
Поддерживаемые стандарты	: Exif 2,2, Цифровой формат управления печатью (DPOF), PRINT Image Matching III, PictBridge
Звук к снимкам	: Формат Wave
Видеоизображение	: AVI Motion JPEG
Память	: Внутренняя память xD-Picture Card (16 МБ -2 ГБ) (TypeH/M, Standard)
Количество эффективных пикселей	: 7 100.000 пикселей
Элемент записи изображения	: 1/2,5-дюймовая матрица ПЗС (светофильтр основных цветов), 7 380 000 пикселей (всего)
Объектив	: Объектив Olympus от 4,7 - 84,2 мм, от f2,8 - f4,5 (эквивалентно 28 - 504 мм для 35-мм фотокамеры)
Система замера экспозиции	: Цифровой замер ESP, точечный замер, центрально-взвешенный замер
Выдержка	: от 15 до 1/2000 с (ручная выдержка: до 8 минут)
Диафрагма	: от F2,8 до F8,0
Рабочий диапазон съемки	: от 0,1 м до ∞ (W) 1,2 м до ∞ (Т) (нормальный/макро-режим) от 0,01 м до ∞ (супер-макрорежим)
Монитор	: 2,5-дюймовый цветной жидкокристаллический TFT-дисплей, 230 000 пикселей
Время подзарядки вспышки	: Около 7 секунд (для полной подзарядки вспышки при комнатной температуре с помощью нового полностью заряженного аккумулятора)
Разъем	: Разъем DC-IN (пост. тока) Разъем USB, гнездо A/V OUT (универсальный разъем)
Автоматический календарь	: с 2000 г. до 2099 г
Операционная система	
Температура	: от 0 °C до 40 °C (эксплуатация)/от -20 °C до 60 °C (хранение)
Влажность	: от 30 % до 90 % (эксплуатация), от 10 % до 90 % (хранение)
Питание	: Щелочные/ Никель-металл-гидридные аккумуляторы (четыре) типа AA или адаптер переменного тока Olympus
Размеры	: 116,0 мм (Ш) x 78,5 мм (В) x 78,0 мм (Г.) (без выступающих частей)
Масса	: 365 г без аккумуляторов и карты

Конструкция и технические характеристики могут быть изменены без предварительного уведомления.

СХЕМА УСТРОЙСТВА ФОТОКАМЕРЫ

Фотокамера

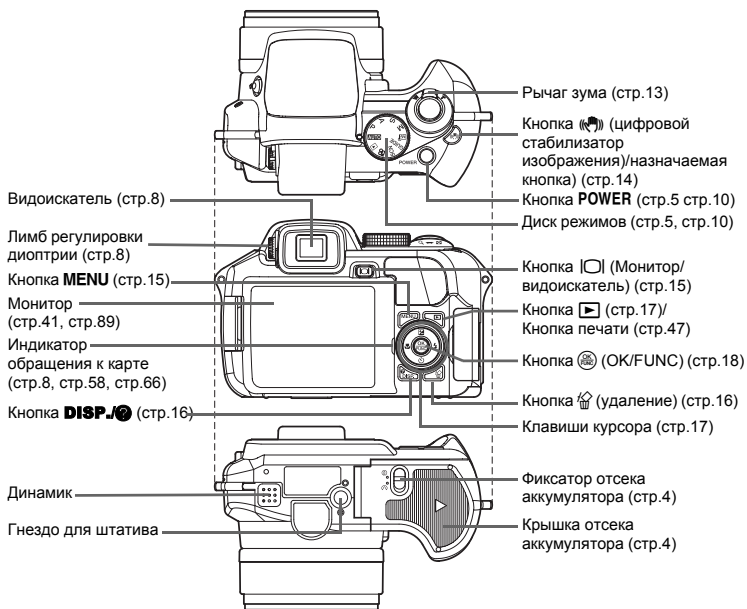





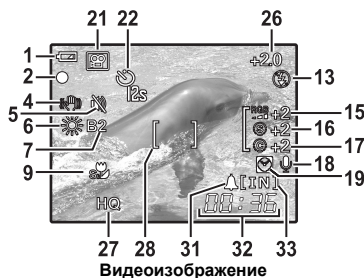
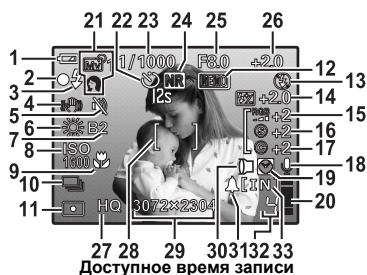



Символы и значки на мониторе

● режим съемки



Элемент	Индикаторы	Стр. для справки
1 Индикатор заряда аккумулятора	= полностью заряжен, = разряжен	стр.69
2 Зеленый индикатор	O= фиксация автофокуса	стр.8, стр.13, стр.66
3 Индикатор готовности вспышки Предупреждение о дрожании фотокамеры/Зарядка вспышки	(горит) (мигает)	стр.61
4 Цифровая стабилизация изображения		стр.14
5 Тихий режим		стр.31
6 Баланс белого		стр.23
7 Компенсация баланса белого	B1 - B7, R1 - R7	стр.29
8 ISO	ISO 100, ISO 800, ISO 3200 и т.д.	стр.24
9 Макрорежим Супер-макрорежим Ручная фокусировка Прогнозирование АФ	 	стр.17 стр.27 стр.27
10 Drive		стр.25
11 Точечный замер		стр.25
12 Фиксация АЕ Память АЕ	 	стр.15
13 Режим вспышки		стр.17
14 Компенсация экспозиции	-2.0 - +2.0	стр.28
15 Насыщенность	-5 - +5	стр.30
16 Контраст	-5 - +5	стр.30
17 Резкость	-5 - +5	стр.30
18 Запись звука		стр.38
19 Два часовых пояса		стр.42

	Элемент	Индикаторы	Стр. для справки
20	Буферная память	 (достигнут максимум)	стр.61
21	режим съемки	AUTO , P , A , S , M ,  1 -  4,  и т.д.	стр.5, стр.10, стр.22
22	Автоспуск	 	стр.18
23	Выдержка	15" до 1/2000, BULB	стр.11
24	Подавление шума	NR	стр.30
25	Значение диафрагмы	F2,8 до F8,0	стр.11
26	Компенсация экспозиции	-2.0 - +2.0	стр.17
27	Режим записи	RAW, SHQ, HQ, SQ1, SQ2, 16 : 9	стр.21
28	Визирная метка АФ	[]	стр.8, стр.26
29	Размер изображения	3072x2304, 2560x1920, 640x480 и т.д.	стр.21
30	Сменный объектив		стр.31
31	Будильник		стр.43
32	Количество сохраняемых фотоснимков Длина записи	4 00:36	стр.65
33	Текущая память	[IN]: Запись снимков во внутреннюю память [xD]: Запись снимков на карту	стр.78

● Режим просмотра



Доступное время записи 16



Видеоизображение

	Элемент	Индикаторы	Стр. для справки
1	Индикатор заряда аккумулятора	= полностью заряжен, = разряжен	стр.69
2	Текущая память	[IN]: Воспроизведение снимка во внутренней памяти [xD]: Воспроизведение снимка с карты	стр.78
3	Настройка печати/количество экземпляров Видеоизображение	 	стр.51, стр.33
4	Запись звука		стр.38
5	Защита		стр.37
6	Тихий режим		стр.31
7	Значение диафрагмы	F2,8 до F8,0	стр.11
8	Выдержка	15" до 1/2000, BULB	стр.11
9	Режим записи	RAW, SHQ, HQ, SQ1, SQ2, 16 : 9	стр.21
10	Размер изображения	3072x2304, 2560x1920, 640x480 и т.д.	стр.21
11	Компенсация экспозиции	-2.0 - +2.0	стр.17
12	Баланс белого	WB АВТО, , , , ,	стр.23
13	ISO	ISO 100, ISO 800, ISO 3200 и т.д.	стр.24
14	Дата и время	'07.08.26 12:30	стр.6, стр.42
15	Номер файла	100-0004	стр.50
16	Номер кадра Время воспроизведения/общее время	4 00:00/00:36	стр.41, стр.33

16:9	21, 65, 67
3:2	21, 65

А

АВТО (баланс белого)	
WB AUTO	23
АВТО (режим съемки) AUTO	5, 10
АВТО (ISO)	24
Автобрэкетинг BKT	25
Автоматическая вспышка	17
АВТОПОРТРЕТ 	22
Автоспуск 	18
Автофокус	63
Аккумулятор	83
АУКЦИОН 	22

Б

Батареи	77
Буферная память	61

В

В одно касание 	23
В ПОМЕЩЕНИИ 	22
ВЕДОМАЯ	28
ВИДЕОВЫХОД	44
Видеозапись 	12
ВИДЕОИНДЕКС	37
Видеоискатель	15
Визирная метка АФ	8, 90
ВОСПР. ВИДЕО	33
ВОСПР.ИНДЕКСА	38
Время воспроизведения	33
Вспышка	17
ВСПЫШКА 	28
Вторая шторка  SYNC2	28
ВЫБ. ФОТО	38
Выбор языка 	39
Выдержка	11
Высокоскоростная репортажная съемка1 	25

Высокоскоростная репортажная съемка2  (15 к/сек)	25
--	----

Г

Гистограмма 	16, 44, 67
главное меню	19
ГРОМКОСТЬ	40

Д

Дата и время 	6, 42
ДВОЙН.ВРЕМЯ 	42
Диск режимов	5, 10
Длина видеозаписи	65
ДОКУМЕНТЫ 	22
Драйвер USB	59

З

ЗАГОЛОВОК	35
ЗАКАТ 	22
ЗАМЕР	25
Запись звука вместе с фотоснимками 	28
Запись звука при видеосъемке 	31
Защита 	37
ЗВУК	40
ЗВУК ЗАТВОР	40
Зеленый индикатор	8, 13, 66
Зкспозицию	17
ЗОНА	26
Зум	13

И

Изменение размеров 	34
ИМЯ ФАЙЛА	41, 49
ИНДЕКС	33, 36
ИНДЕКС ВСЕ	48
Индексный вид	14
Индикатор автоспуска	18, 66
Индикатор обращения к карте	8, 58, 66

Индикатор памяти	78
ИНТЕРВАЛ	31
Информационные экраны	
DISP.	16
Использование внутренней	78

К

Кабель AV	3, 44
Кабель USB	3, 46, 47, 53, 56
КАДР	35
КАЛЕНДАРЬ	33
КАЛЕНДАРЬ (просмотр)	14, 33
КАЛЕРДАРЬ (редактирование)	35
Карта	77
КАЧ-ВО ИЗОБР.	21
Клавиши курсора	17
Кнопка	17
Кнопка	14
Кнопка	17
Кнопка button (Автоспуск)	18
Кнопка	
(компенсация экспозиции)	17
Кнопка	17
Кнопка	
(монитор/видеоискатель)	8, 15
Кнопка	15
Кнопка	18, 19
Кнопка	17
Кнопка DISP.	16
Кнопка MENU	15, 19
Кнопка POWER	5, 10
Количество сохраняемых фотоснимков	65
Компенсация экспозиции	17
КОНТРАСТ	30
Контроль интенсивности вспышки	28
Крышка отсека карты	78
Крышка разъема	44, 46, 56
КУЛИНАРИЯ	22

Л

Лампа накаливания	23
ЛАНД.+ПОРТР.	22
ЛАНДШАФТ	22
Лимб регулировки диоптрии	8
Люминесцентная лампа 1/2/3 	23

М



МАКЕТ	35
Макрорежим	17
МЕНЮ КАМЕРЫ	20, 23
МЕНЮ ПРОСМ.	32, 37
МЕТКИ АФ	44
Микрофон	28
МОЙ РЕЖИМ Му1/2/3/4	45
МОЙ РЕЖИМ	12
Монитор	15, 41, 89
МУЛЬТИПЕЧ.	48

Н









нажата до конца	8
нажата до половины	8
НАЗН.КНОПКА	45, 71
НАСТР. ПЕЧАТИ	48
НАСТР.-ВКЛ.	40
НАСТРОЙКА (МОЙ РЕЖИМ)	45
Настройка печати всех кадров	52
Настройка печати для выбранных кадров	51
НАСЫЩЕН.	36
НАСЫЩЕН.	30
НОЧ. СЪЕМКА	22
НОЧЬ+ПОРТРЕТ	22

О







Облачно	23
Обрезка (DPOF)	51
Обрезка (PictBridge)	49
Обрезка	34
Общее время записи	33

Однокадровый режим	
съемки 	25
Озвучивание снимков 	38
ОПТИЧ. ЗУМ	26
Оптический зум	13
Отключение вспышки 	17
отображение руководства по меню	16

П



Память АЕ 	15
ПАНОРАМА	29
Первая шторка  SYNC1	28
ПЕЧАТ. ВСЕ	48
ПЛЯЖ 	22
Поворот снимка 	37
Подавление шума 	30
Подавление эффекта красных глаз 	17
ПОДВД_МАКРО 	22
ПОДВОД_ШИР. 1/2 	22
Подготовьте к работе батареи	

GUIDE





ПОДСВЕТКА АФ.	27
ПОРТРЕТ 	22
ПОРЯДОК ПЕЧАТИ	48
ПОСТОЯННЫЙ АФ	27
ПРЕДУСТ.(WB)	23
ПРЕ-СЪЕМКА 	25
Принудительная вспышка 	17
Принудительная вспышка для подавления эффекта красных глаз 	17
ПРОГНОЗ. АФ 	27
Программный режим P	5, 10
ПРОСМ.ЗАП.	40
Просмотр на экране телевизора	44
Просмотр с увеличением 	14
Прямая печать	46

Р

размер изображения	21
--------------------	----



Рахъем DC-IN (пост. тока)	79
Регулировка яркости монитора 	41
РЕД. RAW	34
РЕДАКТ.	36
РЕЖ. ФОКУС.	27
РЕЖ.АВТОФОК.	26
Режим приоритета выдержки S	5, 11
Режим приоритета диафрагмы A	5, 11
Режим просмотра	10, 13
Режим съемки	5, 10
РЕЗЕРВ.	39
РЕЗКОСТЬ 	30
Ручная фокусировка MF	27
Ручной режим M	5, 11
Рычаг зума	13

С







СБРОС	22
СБРОС (МОЙ РЕЖИМ)	45
СВЕТЛЫЙ ПОРТРЕТ 	22
СВЕЧА 	22
СЕПИЯ	34
Серийная съемка 	25
Сетевой адаптер переменного тока	79
Сжатие	21
СИНХРО 	28
СЛАЙДШОУ	32
Сменный объектив 	31
СНЕГ 	22
Солнечно 	23
Сообщение об ошибке	69
СПОРТ 	22
СТАБИЛИЗАЦИЯ 	14, 27
СТАНДАРТ	46
Супер-макрорежим 	17

Т







ТЕКУЩИЙ (МОЙ РЕЖИМ)	45
---------------------	----

ТИХИЙ РЕЖИМ 	31
ТОЧ.ЗАМЕР (РЕЖ.АВТОФОК) 	26
Точечный замер 	25



У

УБР. КР.ГЛАЗ 	34
УДАЛ.ВСЕ 	38
УДАЛЕНИЕ 	38
УДОБ ПЕЧАТ 	46
Универсальный разъем 	44, 56
УСТ.БУДИЛЬНИК 	43
УСТ.МОНИТОРА 	40

Ф

ФЕЙЕРВЕРК 	22
Фиксация АЕ 	15
Фиксация фокуса 	13
Фокус 	8, 13, 63
ФОРМАТ. 	39
ФОТ. И ВЫБ.1/2 	22

Ц

Центральновзвешенный экспомер 	25
ЦИФРОВОЙ ЗУМ 	26
Цифровой формат управления печатью 	50

Ч

Ч/Б 	34
ЧЕРЕЗ СТЕКЛО 	22





Э





























экспозиция 	49
--	----

Я

ЯРКОСТЬ 	36
---	----

А - Z

AF 	27
AF sequential shooting 	25
ВКТ 	25
DIRECT (Гистограмма) 	44

DPOF 	50
DRIVE 	25
ESP 	25
EV 	17
GUIDE 	5, 12
HIGH ISO AVTO 	24
HQ 	21, 65, 67
iESP 	26
IN 	78
IN ( ВСПЫШКА) 	28
ISO 	24
JPEG 	21
m/ft 	45
NTSC 	44
OLYMPUS Master 	53
PAL 	44
PC 	56
PictBridge 	46
PIXEL MAPPING 	41
RAW 	21, 65, 67
SCN (Сцена) 	5, 12, 22
SHQ 	21, 65, 67
SQ1 	21, 65, 67
SQ2 	21, 65, 67
WB 	23
White balance compensation 	29
xD 	78
xD-Picture Card 	77

OLYMPUS®

<http://www.olympus.com/>

OLYMPUS IMAGING CORP.

Shinjuku Monolith, 3-1 Nishi-Shinjuku 2-chome, Shinjuku-ku, Tokyo, Япония

OLYMPUS IMAGING AMERICA INC.

3500 Corporate Parkway, P.O. Box 610, Center Valley, PA 18034-0610, США Тел. 484-896-5000

Техническая поддержка (США)

24/7 автоматическая онлайн-справочная служба: <http://www.olympusamerica.com/support>
Справочный телефон для клиентов: Тел. 1-888-553-4448 (бесплатный)

Наш справочный телефон для клиентов работает с 8 до 22 часов
(с понедельника по пятницу) по восточному поясному времени
E-Mail: distec@olympus.com

Обновления для программного обеспечения Olympus находятся по адресу:
<http://www.olympusamerica.com/digital>

OLYMPUS IMAGING EUROPA GMBH

Здания компании: Wendenstrasse 14-18, 20097 Hamburg, Германия

Тел.: +49 40-23 77 3-0 / Факс: +49 40-23 07 61

Доставка товаров: Bredowstrasse 20, 22113 Hamburg, Германия

Письма: Postfach 10 49 08, 20034 Hamburg, Германия

Европейская служба технической поддержки для клиентов:

Посетите нашу домашнюю страницу <http://www.olympus-europa.com>

или позвоните нам ПО БЕСПЛАТНОМУ НОМЕРУ*: **00800 - 67 10 83 00**

для Австрии, Бельгии, Дании, Финляндии, Франции, Германии, Италии, Люксембурга,
Нидерландов, Норвегии, Португалии, Испании, Швеции, Швейцарии, Великобритании

* Пожалуйста, учитывайте, что некоторые операторы (мобильной) связи не дают
доступа или требуют дополнительного префикса к номерам +800.

Для всех Европейских стран, которых нет в списке, если не удастся соединиться
с вышеуказанным номером, просим использовать следующие

ПЛАТНЫЕ НОМЕРА **+49 180 5 - 67 10 83** или **+49 40 - 237 73 899**

Наша служба технической поддержки для клиентов работает с 9 до 18 часов по
среднеевропейскому времени (с понедельника по пятницу)