



AKAI

DVD-проигрыватель A-4182

Функциональные особенности:

- Воспроизводимые форматы записи: DVD, VCD, SVCD, CD-Audio, MP3, HDCD, JPEG, Kodak Picture CD, MPEG-4
- Поддерживаемые виды дисков: DVD-R/RW, DVD+R/RW, CD-R/RW
- Прогрессивная развертка
- Цифровой ZOOM
- Выходы: композитный (CVBS), компонентный (YPbPr и RGB), S-VIDEO
- Аудио выходы: аналоговый (стерео и шестиканальный), цифровой (коаксиальный и оптический)
- Меню на русском языке
- Защита от просмотра детьми нежелательных дисков
- Автоматический выбор напряжения питания и защита от короткого замыкания
- Караоке

AKAI
A-4182

www.akai.ru



Уважаемый покупатель!

Благодарим Вас за приобретение этого DVD-проигрывателя (плеера).

- Перед включением аппарата, внимательно ознакомьтесь с настоящим руководством по эксплуатации, и, в первую очередь, с правилами безопасности при подключении и эксплуатации, органами управления и надписями на задней панели изделия.
- Производитель не несет ответственности за качество воспроизводимого изображения и звука, а также за корректность работы некоторых функций при воспроизведении нелегальных дисков любого формата.
- Иллюстрации, приведенные в данном руководстве, являются схематическими и могут отличаться от их реальных изображений.
- Имейте в виду, что на многие видео- и аудиоматериалы распространяются права интеллектуальной собственности, охраняемые национальным и международным законодательством, и мы не несем ответственности за любое нарушение этих прав, связанное с эксплуатацией DVD-проигрывателя.

Содержание

Общие рекомендации	2
Уход за DVD-проигрывателем	2
Меры предосторожности	3
Общие сведения	3
Краткое описание формата DVD	4
Описание формата MP3	5
Органы управления и подключение плеера	6
Пульт дистанционного управления	9
Управление работой плеера	11
Настройка с использованием экранного меню	15
Возможные проблемы и методы их устранения	22
Технические характеристики	23
Комплект поставки	23
Словарь используемых терминов	24

Общие рекомендации

- При покупке DVD-проигрывателя проверьте его работоспособность и комплектность. Проверьте соответствие номера основного блока с номером, указанным в гарантийном талоне.
- Убедитесь в наличии даты продажи, штампа торгующей организации и разборчивой подписи (или штампа) продавца в гарантийном талоне. Отрывные талоны на гарантийный ремонт вырезаются специалистами ремонтного предприятия только после того, как работа выполнена. При этом, за каждый ремонт вырезается только один отрывной талон.
- После хранения DVD-проигрывателя в холодном помещении или после перевозки его в зимних условиях перед включением в сеть нужно дать системе прогреться при комнатной температуре в течение 2-3 часов в распакованном виде.
- DVD-проигрыватель рассчитан на подключение к сети переменного тока с частотой 50 Гц и напряжением 220 В.
- DVD-проигрыватель должен эксплуатироваться в помещениях при температуре окружающего воздуха от +10°C до +35°C, относительной влажности воздуха не более 80 % (при 25°C) и атмосферном давлении от 650 до 800 мм рт. ст.

Уход за DVD-проигрывателем

- Все операции по уходу следует производить на отключенном от электрической сети DVD-проигрывателем.
- Для чистки корпуса DVD-проигрывателя используйте мягкую ткань, смоченную в слабом растворе нейтральных моющих средств. Перед включением прибора в сеть, убедитесь в том, что поверхность высохла. Применение моющих средств, содержащих растворители, таких как ацетон, уайт-спирит, спиртосодержащие вещества и т. п., или абразивных чистящих средств приведет к порче внешней поверхности DVD-проигрывателя.

Меры предосторожности

- Не устанавливайте DVD-проигрыватель около легковоспламеняющихся предметов, приборов отопления, а также в местах, где охлаждение аппарата ухудшится.
- Не устанавливайте DVD-проигрыватель на неустойчивую поверхность.
- Избегайте попадания аппарата под дождь или содержания в сыром помещении.
- Избегайте попадания посторонних предметов и жидкостей внутрь корпуса DVD-проигрывателя. В случае попадания посторонних предметов, а также жидкостей в корпус, немедленно отключите вилку сетевого шнура от розетки электросети и обратитесь в сервисную службу.
- Не включайте DVD-проигрыватель в электросеть, напряжение которой выходит за пределы, указанные в технических характеристиках.
- Не подключайте DVD-проигрыватель через стабилизаторы напряжения, так как DVD-плеер оборудован встроенным стабилизатором и данное подключение может вывести его из строя.
- Не подключайте DVD-проигрыватель к источнику постоянного тока.
- Не оставляйте работающий DVD-проигрыватель без присмотра.
- Не допускайте самостоятельного включения и выключения DVD-проигрыватель малолетними детьми.
- В случае возникновения неисправностей в работе DVD-проигрывателя, а также при появлении характерного запаха или задымления, отключите аппарат от электросети и обратитесь в сервисную службу. Не производите самостоятельно повторное включение.
- Предохраняйте DVD-проигрыватель от чрезмерных вибраций и падений, это может повредить корпус и электронные компоненты, сократив тем самым срок службы аппарата.
- Перед включением DVD-проигрывателя в сеть убедитесь, что сетевой шнур и электрическая розетка не имеют повреждений и могут обеспечить надежный контакт.
- Для предотвращения повреждения сетевого шнура не помещайте тяжелые предметы на сетевой шнур, не располагайте сетевой шнур около нагревательных приборов.
- При отключении сетевого шнура от сети тяните за вилку, а не за шнур.
- Вынимайте вилку шнура питания из розетки при выключении DVD-проигрывателя на длительное время.

Общие сведения

- В случае возникновения неисправности не пытайтесь самостоятельно отремонтировать DVD-проигрыватель.

Не доверяйте ремонт случайным лицам. Все ремонтные работы должны выполняться только специалистами сервисной службы.

- DVD-проигрыватель содержит лазерную систему; чтобы предотвратить воздействие лазерного излучения, не пытайтесь самостоятельно открывать устройство.
- Лазерный луч опасен для зрения. Не смотрите вблизи на лазерный луч.
- Чтобы избежать повреждения устройства для загрузки диска, не пытайтесь открывать или закрывать лоток вручную.

После прочтения этого руководства, пожалуйста, сохраните его для использования в будущем.

ПРЕДУПРЕЖДЕНИЕ

Несоблюдение требований эксплуатации и хранения может привести к преждевременному выходу DVD-плеера из строя или к поражению Вас электрическим током!

Общие сведения

DVD-плееры «AKAI» соответствуют требованиям ГОСТ Р МЭК 60065 по безопасности, ГОСТ Р 22505 по электромагнитной совместимости, что подтверждено сертификатом соответствия.

Гарантийные обязательства

Срок гарантийного обслуживания DVD-плееров составляет 12 месяцев с даты продажи его через розничную торговую сеть. Гарантия распространяется только на DVD-плеер и пульт дистанционного управления.

При использовании DVD-плеера в личных бытовых целях и соблюдении мер безопасности, изложенных в настоящем руководстве по эксплуатации, срок службы DVD-плеера составляет 5 лет с даты выпуска. В течении этого срока эксплуатация DVD-плеера не представляет опасности для жизни, здоровья и имущества владельца, а также для окружающей среды. Возможность дальнейшей безопасной эксплуатации DVD-плеера определяется сотрудниками ближайшей сервисной службы по обращению владельца.

Краткое описание формата DVD

Формат DVD получил большую известность благодаря необычайно большой емкости диска и широким возможностям использования применительно к аудио- видео изображениям. Емкость одного диска составляет от 4.7 до 17 Gb (приблизительно от 7 до 26 стандартных КОМПАКТ-ДИСКОВ). Горизонтальное разрешение изображения в данном формате — около 720 линий. Для передачи звука используется шестиканальный формат Dolby Digital 5.1. Все это — новая эра в развитии домашних AV изделий.

А Конфигурация диска DVD VIDEO

Диск DVD VIDEO

Раздел 1

Раздел 2

...▶

Глава 1

2

3

4

▶

Глава 1

2

3

4

▶

Раздел представляет собой самую большую единицу измерения содержимого диска DVD, содержащую музыку и/или изображение. Каждый раздел состоит из нескольких глав.

Б Конфигурация диска CD–Audio

Диск CD и VCD

Трек 1

2

3

4

▶











.....▶

Сравнение DVD с другими форматами

Метод записи	DVD				LD	Super VCD	VCD	CD
	Цифровой / MPEG 2				Аналоговый	Цифровой		Цифровой
Сторона / слой				MPEG 2		MPEG 1		
Емкость	1-1 4,7 GB	1-2 8,5 GB	2-1 9,4 GB	2-2 17 GB	-	650 MB		
Время воспроизведения (мин)	133	242	266	484	-	45	74	
Диаметр диска	12 см / 8 см				30 см / 20 см	12 см / 8 см		
Разрешение	720x480/576				425 строк	480x480/576	-	-
Экранные пропорции	Множество				Одна	Одна	Одна	Одна
Субтитры	32 типа				16 типов	Нет	Нет	-
Аудио	Dolby Digital / Линейное PCM				Линейное PCM с FM модуляцией	-	-	Линейное PCM
Качество звука	48, 96, 192 кГц / 16, 20, 24 бит				44,1 кГц/16 бит	-	44,1 кГц	44,1 кГц / 16 бит

AKAI
A-4182

Зависимость масштаба изображения от геометрии экрана

Формат изображения на диске	Экран телевизора		
	4:3		16:9
4:3 	Pan – Scan 	Letterbox 	
			
16:9 			

Описание формата MP3

MP3 — технология и формат для компрессии звука. Звуковой файл может быть сжат до 1/10 от исходного размера. В большей степени сжимаются звуки нижнего и верхнего частотного диапазона. Среднечастотный диапазон подвергается компрессии в меньшей степени.

О дисках и файлах MP3

DVD плеер может воспроизводить диски CD-Audio, CD-R/CD-RW ,записанные в формате CD-DA*, и файлы mp3, записанные в формате CD-ROM XA, однако характеристики воспроизведения могут различаться в зависимости от качества диска и состояния записывающего устройства.

Пример возможной структуры файлов mp3

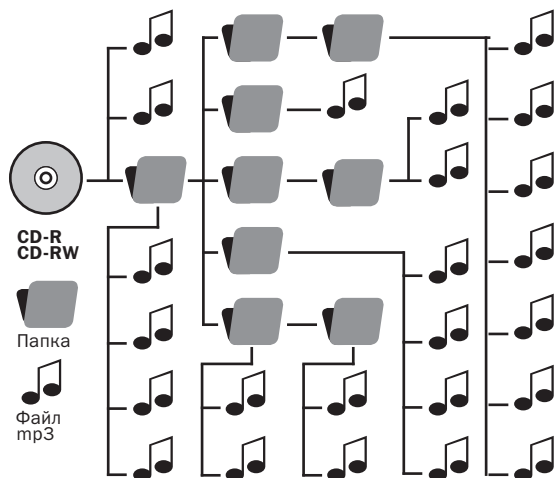

* CD-DA — это сокращение от Compact Disc Digital Audio.

Ваш DVD-плеер будет воспроизводить файлы mp3, записанные с соблюдением следующих требований:

А Воспроизводимые файлы mp3

Используемые носители:

- Диски CD-R и CD-RW

Используемый формат диска:

- Можно использовать диски формата ISO 9660 Level 1, 2 и Joliet. В некоторых случаях файлы mp3, записанные в формате, отличном от указанных, могут не воспроизводиться, или имена файлов и папок неправильно отображаться.
- Используемые символы в именах файлов/папок: A-Z, a-z, 0-9 и _ (подчеркивание).
- Максимальное количество символов в имени файла: 64 (включая расширение).

Б Параметры настройки

Параметры настройки для программного обеспечения сжатия и записи:

- Для сжатия исходного файла в файл MP3 рекомендуется использовать следующие настройки программного обеспечения: битрейт кодирования — 128 кбит/с; частота кодирования сигнала — 44,1 кГц; функция «Use Variable Bit Rate Encoding (VBR)» (Использовать переменную скорость кодирования) должна быть отключена.
- Для обеспечения максимальной совместимости диска с другими моделями DVD-плееров при однократной записи на диск, в программе записи установите параметр «Disc at Once» (Диск сразу).

AKAI
A-4182

Органы управления и подключение плеера

Рекомендации по сохранению файлов на диске:

- Когда вставлен диск, проигрыватель считывает все файлы на этом диске. Если на диске имеется множество папок или файлов, отличных от **mp3**, то до начала воспроизведения диска или следующего файла **mp3** может пройти достаточно много времени. Не сохраняйте ненужные папки или файлы, не являющиеся файлами **mp3**, на диске, который будет использоваться для прослушивания файлов **mp3**.
- Имена папок и файлов могут содержать не более 64 символов.
- На этом DVD-плеере могут отображаться символы A - Z, a - z, 0 - 9 и _ (подчеркивание). Все остальные символы отображаются в виде «-».
- При присвоении имени для файла **mp3** не забудьте добавить к нему расширение **mp3**.
- Если расширение «**mp3**» будет присвоено файлу не **mp3**, а файлу другого формата, проигрыватель не сможет правильно распознать файл и будет воспроизводить случайный шум, который может повредить спутники акустической системы.

Общий вид задней панели DVD-проигрывателя

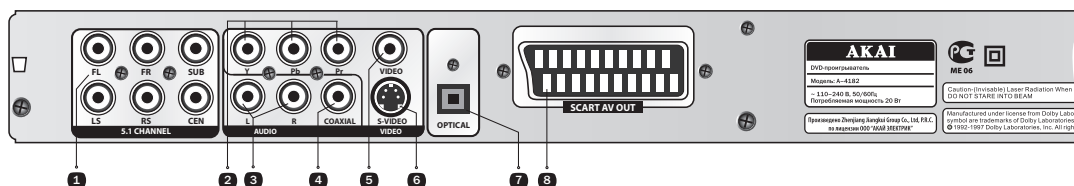

1. Аудиовыход 5.1
2. Компонентный видеовыход Y, Pb, Pr
3. Стере аудиовыход
4. Цифровой коаксиальный аудиовыход
5. Композитный видеовыход (CVBS)
6. Видеовыход S-VIDEO
7. Цифровой оптический аудиовыход
8. Разъем SCART

Подключение к телевизору через композитный видеовыход (CVBS или S-Video)

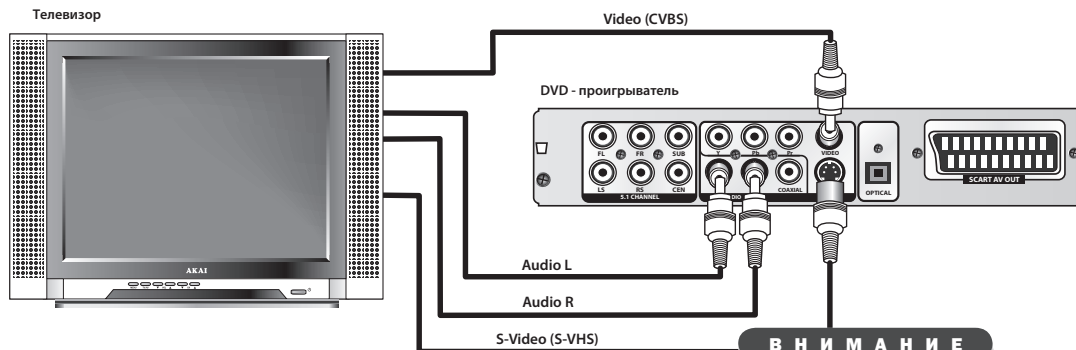

ВНИМАНИЕ

1. При подключении DVD-плеера к внешним устройствам, все подключаемые аппараты должны быть отключены от электросети.
2. При подключении каждое внешнее устройство должно быть подключено к плееру только через один из ниже перечисленных видео- и аудиовыходов.

ПРИМЕЧАНИЕ

Выход S-Video обеспечивает более высокое качество изображения, чем CVBS.

Органы управления и подключение плеера

Подключение к телевизору с компонентным видеовыходом

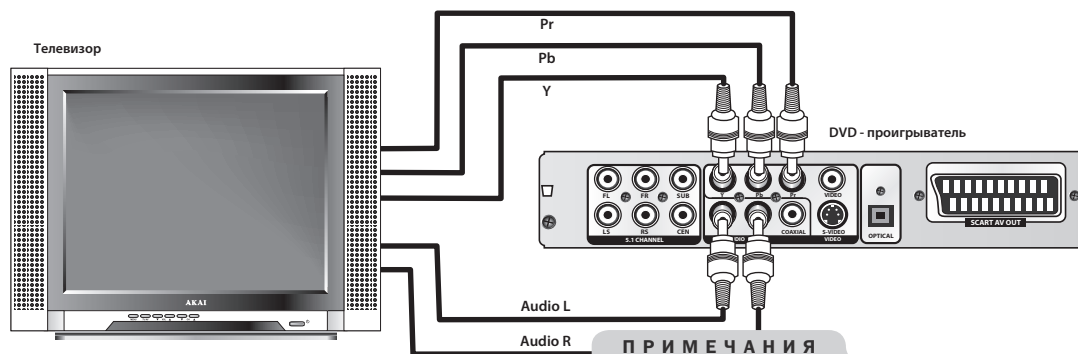

ПРИМЕЧАНИЕ

- Компонентные видеовыходы — RGB (SCART) и YUV (Y, Pb, Pr.) — обеспечивают наиболее высокое качество изображения, поэтому они являются предпочтительными при осуществлении видеоподключений.
- При подключении по компонентному выходу необходимо установить формат видеовыхода плеера, как описано на стр. 19 Руководства
- Для подключения к телевизору используйте только один из видеовыходов плеера.

Подключение к усилителю с цифровым аудиовыходом



ПРИМЕЧАНИЕ

После подключения DVD-плеера по цифровому аудиовыходу убедитесь, что в меню настроек плеера не установлен параметр **SPDIF Выкл.** (см. стр. 16 Руководства)

Подключение к усилителю с двухканальным аналоговым аудиовыходом

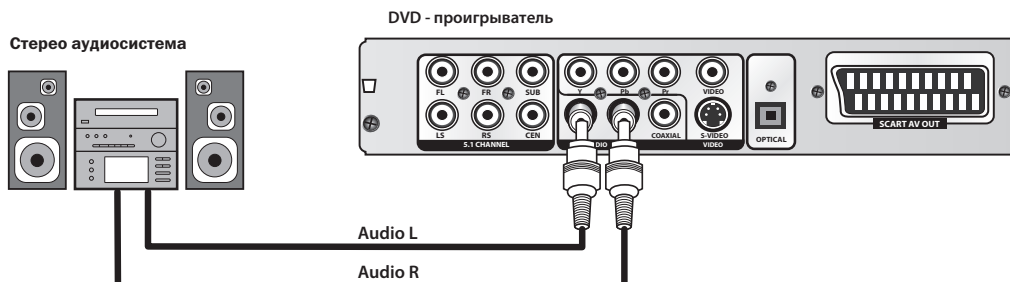

Органы управления и подключение плеера

Подключение к усилителю с шестиканальным аналоговым аудиовыходом

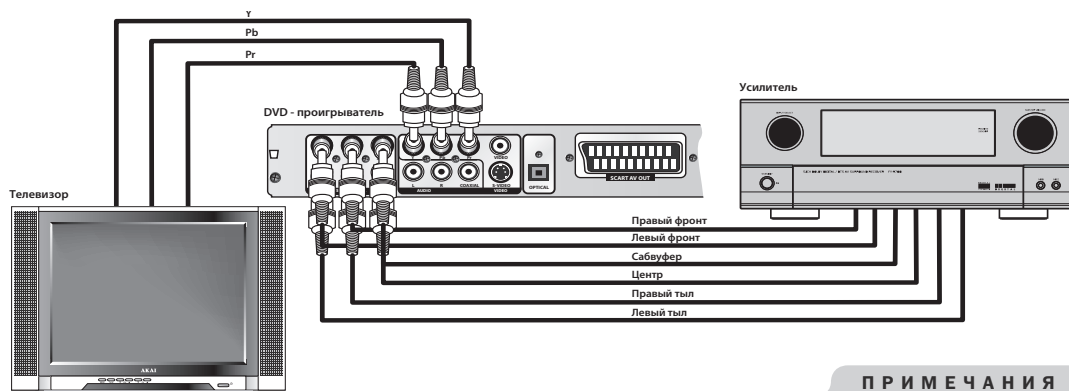

- После подключения DVD-плеера к шестиканальному усилителю отключите режим смешивания в меню аудио настроек плеера (см. стр. 16 Руководства).
- В разъем SCART встроен стерео аудиовыход, поэтому если Вы подключаете плеер к телевизору через этот разъем, то для прослушивания звука через AC телевизора нет необходимости в дополнительном аудиоподключении.

Общий вид передней панели



1. Кнопка включения/выключения питания
2. Дисплей
3. ИК-приемник системы ДУ (дистанционного управления)
4. Лоток для загрузки дисков
5. Разъемы подключения микрофонов
6. Кнопка открытия/закрытия лотка
7. Кнопка воспроизведения/паузы
8. Кнопка остановки воспроизведения
9. Кнопка перехода к предыдущей главе
10. Кнопка перехода к следующей главе

Пульт дистанционного управления (ПДУ)

Назначение кнопок

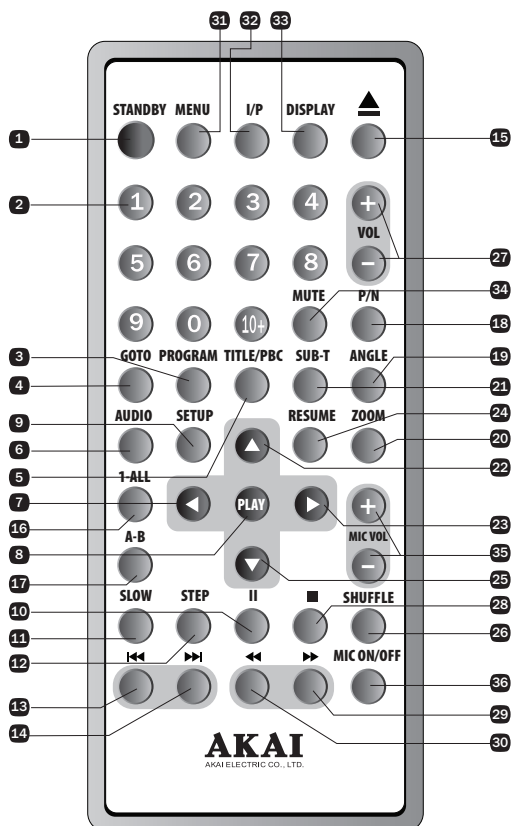

1. Включение/выключение плеера
2. Кнопки прямого цифрового ввода
3. Программирование
4. Поиск
5. Переход в меню разделов DVD диска/отключение PBC
6. Выбор аудиосопровождения
- 7, 22, 23, 25 Стрелки перемещения курсора
8. Воспроизведение/Ввод
9. Вход в меню настроек DVD-плеера
10. Пауза
11. Замедленное воспроизведение
12. Покадровое воспроизведение
13. Переход к предыдущей главе
14. Переход к следующей главе
15. Открытие/закрытие лотка загрузчика
16. Выбор режима повтора
17. Повтор произвольно выбранного участка
18. Переключение между системами PAL/NTSC
19. Выбор ракурса
20. Масштабирование (увеличение) изображения
21. Выбор субтитров
24. Возврат
26. Воспроизведение в случайном порядке
27. Регулировка громкости
28. Остановка воспроизведения
29. Ускоренное воспроизведение вперед
30. Ускоренное воспроизведение назад
31. Переход в меню диска
32. Переключение между режимами чересстрочной и прогрессивной развертки
33. Вывод на экран информации о воспроизведении
34. Отключение звука
35. Регулировка громкости микрофона
36. Включение/выключение микрофона

Пульт дистанционного управления

Установка элементов питания в ПДУ

1

Откройте крышку на задней поверхности пульта дистанционного управления.

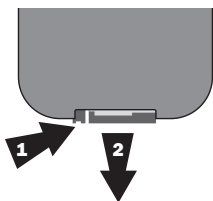

2

Установите в крышку элемент питания типа CR2025, соблюдая указанную полярность.

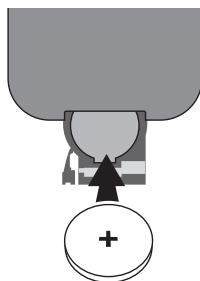

3

Закройте крышку.

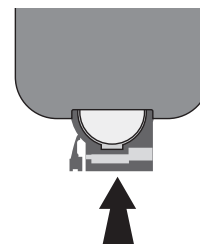

Использование ПДУ



Дальность действия: до 5 метров.

Угол отклонения пульта от воображаемого перпендикуляра к датчику инфракрасных лучей на передней панели DVD-плеера не должен превышать 30 градусов.

Не подвергайте ИК-датчик DVD-плеера воздействию прямого солнечного света или других ярких источников, поскольку это может привести к сбою в работе системы дистанционного управления.

Рекомендации по использованию элементов питания:

- Всегда соблюдайте полярность при установке элементов питания.
- Запрещается заряжать, вскрывать, нагревать батарейки. Не бросайте батарейки в огонь.
- Замените элемент питания в ПДУ, если он перестает работать должным образом (например, уменьшилась дальность действия пульта).

Рекомендации по использованию ПДУ:

- Направляйте ПДУ на ИК-датчик DVD-плеера.
- Не роняйте ПДУ.
- Не оставляйте ПДУ вблизи источников тепла и влаги.
- Старайтесь оберегать ПДУ от воздействия влаги.
- Не разбирайте ПДУ.

Управление работой плеера

Подготовка перед началом воспроизведения

Включите телевизор и переключите его на видеовход, по которому произведено подключение к плееру.

Воспроизведение

1. Нажмите кнопку **POWER** на передней панели. Плеер включится, и на экране телевизора появится заставка с логотипом производителя. Если в загрузчике находится диск, автоматически включится режим воспроизведения.
2. Нажмите кнопку **OPEN/CLOSE** или кнопку ▲ на ПДУ, лоток для дисков откроется. Поместите диск на лоток рабочей стороной (т. е. стороной без графики) вниз.
 - Существует два различных типоразмера дисков. Поместите диск в нужную направляющую на лотке. Если размер диска не соответствует размеру направляющей, это может привести к повреждению диска и нарушению правильного функционирования плеера.
 - Не устанавливайте диск, формат которого не поддерживается данным устройством.
3. Нажмите кнопку **OPEN/CLOSE** или кнопку ▲ на ПДУ, лоток для дисков закроется. Начнется автоматическое воспроизведение диска.
 - Если режим автоматического воспроизведения диска не сработал, нажмите кнопку **PLAY** для начала воспроизведения.
4. У некоторых дисков после загрузки отображается меню диска. В этом случае следует использовать кнопки со стрелками на ПДУ для выбора опции и нажать кнопку **PLAY** для начала воспроизведения.

Пауза/покадровое воспроизведение

1. Нажмите кнопку II на ПДУ для перехода в режим паузы (стоп-кадра).
2. Для воспроизведения изображения по одному кадру последовательно нажимайте кнопку **STEP**.
3. Нажмите кнопку **PLAY** для возврата к нормальному воспроизведению.

Остановка воспроизведения

1. Нажмите кнопку **STOP** или кнопку ■ на ПДУ для остановки воспроизведения. На экране телевизора появится заставка. При воспроизведении CD и DVD дисков плеер запоминает место остановки просмотра.
2. Нажмите кнопку **PLAY** для возобновления воспроизведения диска.
3. Дважды нажмите кнопку **STOP** или кнопку ■ на ПДУ для полной остановки воспроизведения диска и возврата в начало диска.

Переход к предыдущему и к следующему фрагменту

Во время воспроизведения нажмите кнопку **PREV** или кнопку I◀ на ПДУ для возврата в начало главы. При каждом последующем нажатии кнопки I◀ вы переходите к предыдущей главе вплоть до начала диска.

При каждом нажатии кнопки **NEXT** или кнопки ▶I на ПДУ во время воспроизведения вы переходите к началу последующей главы.

Ускоренное воспроизведение назад и вперед

1. Нажмите кнопку ▶▶ для ускоренного воспроизведения вперед. Каждое последующее нажатие кнопки ▶▶ изменяет скорость воспроизведения.
2. Нажмите кнопку **PLAY** для возврата к нормальному воспроизведению.
3. Нажмите кнопку ◀◀ для ускоренного передвижения назад. Каждое последующее нажатие кнопки ◀◀ изменяет скорость воспроизведения.
4. Нажмите кнопку **PLAY** для возврата к нормальному воспроизведению.

ПРИМЕЧАНИЯ

1. При выполнении некоторых команд на экране телевизора может появиться значок запрета в виде перечеркнутого круга. Это значит, что данная команда не предусмотрена диском либо данным режимом работы плеера.
2. По умолчанию может быть установлен режим заставки (защиты экрана). Убрать появившуюся на экране заставку можно нажатием любой кнопки на ПДУ или передней панели. Если вы не желаете использовать данную функцию, деактивируйте ее в меню основных настроек (см. стр. 16 Руководства).

Отображение информации на телеэкране (DISPLAY)

Последовательно нажимайте кнопку **DISPLAY** чтобы отобразить информацию о воспроизведении: (Раздел: прошло; Раздел: осталось; Глава: прошло; Глава: осталось; Дисплей выкл).

ВНИМАНИЕ

Далее следуют описания функций управления для DVD-дисков, которые могут отличаться от порядка управления при воспроизведении дисков других форматов.

Программирование (PROGRAM)

При воспроизведении диска нажмите кнопку **PROGRAM** для перехода в режим программирования. Используя кнопки прямого цифрового ввода, задайте желаемую последовательность воспроизведения глав (треков). По окончании выберите поле **НАЧАТЬ** и нажмите кнопку **PLAY** для начала воспроизведения программы. Для отмены данной функции нажмите кнопку **STOP**, затем **PLAY**.

Субтитры

Нажмите кнопку **SUB-T**, и на экране отобразится следующая информация: **Субтитры 01/XX XXX-XX**. Первые две цифры показывают порядковый номер языка субтитров; символ «XX» указывает на общее количество доступных для выбора языков; наконец, символ «XXXXXX» указывает на выбранный вами язык (общее количество доступных языков зависит от диска).

Масштабирование изображений (ZOOM)

Нажмите кнопку **ZOOM** для увеличения изображения. Каждое последующее нажатие кнопки **ZOOM** изменяет кратность увеличения.

PAL/NTSC

Нажмите кнопку **P/N** для переключения системы видеосигнала : PAL, NTSC и Авто.

Поиск

Нажмите кнопку **GOTO**, чтобы войти в поисковое меню. С помощью стрелок **▼/▲** выберите нужный пункт меню — выбор главы, выбор временной точки в разделе, выбор временной точки в главе и т.п., после чего нажмите кнопку **PLAY**.

Регулировка громкости (MUTE, VOLUME)

Увеличение/уменьшение громкости звука производится с помощью кнопок **VOL+** и **VOL-** на ПДУ. Временное отключение звука производится с помощью кнопки **MUTE** (на экране появится сообщение **Звук выкл.**). Для включения звука нажмите кнопку **MUTE** повторно.

Меню (MENU)

Нажмите кнопку **MENU**, на экране отобразится основное меню диска. Выберите интересующий вас пункт (эта функция доступна только для дисков с многоуровневой системой меню).

Ракурс (ANGLE)

Нажмите кнопку **ANGLE** для изменения угла обзора. Эта функция доступна только для дисков, записанных с поддержкой множественных углов обзора.

Раздел/РВС (TITLE/PBC)

Нажмите кнопку **TITLE/PBC**, на экране отобразится меню разделов (возможность применения данной функции зависит от конкретного диска). Путем прямого цифрового ввода выберите интересующую вас главу.

Циклическое воспроизведение фрагмента

Во время воспроизведения нажмите кнопку **A-B** для выбора метки А. Повторным нажатием кнопки **A-B** выбирается метка В. После этого воспроизведение будет повторяться циклически от метки А до метки В. Третье нажатие кнопки **A-B** восстанавливает нормальное воспроизведение.

Повторное воспроизведение

Последовательно нажимая кнопку **1-ALL** при проигрывании DVD-дисков, Вы можете выбрать нужный режим повтора: повтор главы, повтор раздела, повтор всего диска или вернуться в режим нормального воспроизведения.

Аудио (AUDIO)

Последовательно нажимая кнопку **AUDIO** при проигрывании DVD дисков, выберите нужный вариант аудиосопровождения.

Например:

Audio 1/2 : AC 3 2 CH English

Audio 2/2 : AC 5.1 CH English

ПРИМЕЧАНИЯ

1. Количество вариантов аудиосопровождения зависит от конкретного диска.
2. Для некоторых дисков выбрать аудиосопровождение можно только из меню диска.

Воспроизведение дисков MPEG 4

MPEG-4 — стандарт для сжатия и декомпрессии цифровой видео- и аудиоинформации, выпущенный компанией MPEG (Moving Pictures Experts Group). В основе диска формата VCD лежит технология MPEG-1, а в основе формата DVD — технология MPEG-2. Поскольку MPEG-4 отличается весьма высоким коэффициентом сжатия, с его помощью можно записать кинофильм на один или два CD-R диска с относительно высоким качеством изображения, либо несколько фильмов качества VCD на один CD-R диск.

ПРИМЕЧАНИЯ

1. Диски MPEG-4 в продаже встречаются в различных форматах, таких как: XVID, AVI, DIVX, RM и т.д. Однако не все диски с логотипом MPEG-4 закодированы при помощи технологии MPEG4, вследствие чего такие диски не могут быть воспроизведены данным устройством.
2. Файлы MPEG4 на экране отображаются в виде таблицы. Выберите нужную иконку при помощи кнопок со стрелками на ПДУ и нажмите кнопку ENTER/PLAY для начала воспроизведения.

Воспроизведение дисков с MP3 файлами

При загрузке диска с MP3 файлами на экране автоматически появится меню диска с перечнем каталогов (папок). С помощью стрелок **▼/▲** выберите нужную папку, затем нажмите кнопку **PLAY** для подтверждения выбора. С помощью стрелок **▼/▲** выберите желаемый файл и нажмите кнопку **PLAY** для начала его воспроизведения. Для возврата в верхний уровень меню исполь-

зуйте кнопку **◀** на пульте ДУ. Для перелистывания страниц (файлов) воспользуйтесь кнопками **◀◀** и **▶▶**.

Воспроизведение дисков KODAK PICTURE

При загрузке диска формата KODAK PICTURE или JPEG (JPG) автоматически начнется демонстрация слайдов, при котором изображения последовательно будут сменять друг друга. С помощью кнопки **PROGRAM** пульта ДУ Вы можете выбрать один из многочисленных режимов смены изображений (замещение сверху, снизу, по диагонали и т.п.) Задержать нужный кадр на экране можно при помощи кнопки **II**. Для перехода к следующему или предыдущему изображению воспользуйтесь кнопками **◀◀** и **▶▶**. Для возобновления программы демонстрации слайдов нажмите кнопку **PLAY**.

Поворот изображения

Устройством предусмотрено четыре режима поворота изображения: инверсия, зеркальное отображение, поворот влево и поворот вправо. Данные действия доступны при рассмотрении единичного изображения; при переходе к следующему изображению настройки сбиваются. Для выбора нужного режима поворота используйте кнопки со стрелками на ПДУ.

Масштабирование изображения

Используйте кнопку **ZOOM** для включения или выключения данной функции. При активации режима масштабирования изображение появится на экране в формате, заданным пользователем при последнем просмотре. Сообщение на экране телевизора укажет текущий коэффициент масштабирования. Для изменения масштаба используйте кнопки **◀◀** и **▶▶**. При выключении данной функции формат изображения будет соответствовать формату телевизионного экрана.

ПРИМЕЧАНИЕ

В режиме масштабирования режим демонстрации слайдов и поворот изображения не действуют.

Режим обзора изображений

Нажмите кнопку **STOP** для просмотра изображений в виде небольших «иконок». С помощью кнопок со стрелками выберите нужную иконку и нажмите кнопку **PLAY**. Размер изображения увеличится до размера телевизионного экрана, и автоматически запустится программа демонстрации слайдов. Приостановить программу демонстрации слайдов можно при помощи кнопки **II**. Для перехода к следующему или предыдущему изображению воспользуйтесь кнопками **I◀◀** и **▶▶I**. Для возобновления программы демонстрации слайдов нажмите кнопку **PLAY**.

ПРИМЕЧАНИЕ

Качество изображений на телевизионном экране во многом зависит от самого телевизора.

При загрузке диска формата JPEG, на экране автоматически появится меню навигации с перечнем каталогов (папок), имеющихся на диске. Используйте кнопки **▼/▲** для выбора желаемой папки, затем нажмите кнопку **PLAY** для просмотра изображений в режиме демонстрации слайдов. Управление режимами просмотра изображений в формате JPEG в основном аналогично функциям управления при просмотре дисков формата Kodak Picture.

Выбор режима отображения файлов

Для дисков с файлами в форматах CDDA, JPEG, MPEG-4, MP3 можно выбрать режим отображения файлов: по папкам (отображение и воспроизведение будет ограничено файлами конкретной папки), либо списком (на экране отобразится весь список файлов поддерживаемых форматов — графических, аудио и видео). Для выбора режима отображения файлов используйте кнопку **PROGRAM** на пульте ДУ).

Использование функции КАРАОКЕ

1. С помощью кнопки **MIC ON/OFF** на ПДУ включите микрофонные входы плеера
2. Вставьте штекер микрофонного шнура в гнездо на передней панели плеера и включите микрофон (при желании можно одновременно подключить к DVD-проигрывателю два микрофона).
3. С помощью кнопки **MIC VOL**- установите минимальный уровень громкости микрофонов.
4. Установите в плеер диск КАРАОКЕ.
5. Отрегулируйте громкость микрофонов. При необходимости установить различный уровень громкости левого и правого микрофона, произведите соответствующую регулировку в меню настроек плеера (см. стр. 18 Руководства).
6. При необходимости отрегулируйте уровень реверберации через меню настроек плеера (см. стр. 18 Руководства).

ПРИМЕЧАНИЯ

- Для переключения аудиоканалов (т.е. включения, отключения голосового сопровождения, записанного на диске, используйте кнопку AUDIO на пульте ДУ.
- При появлении характерного свиста убавьте громкость микрофона и/или усилителя (телевизора) или отойдите от акустических систем.

Настройка с использованием системы меню

Для входа в меню настроек плеера нажмите кнопку **SETUP** на пульте дистанционного управления. На экране отобразится основное меню настроек, включающее следующие «страницы» (разделы): **Общие, Аудио, DOLBY, Видео, Прочие настройки (Настройки предпочтений)**.

1. Воспользуйтесь кнопками со стрелками на ПДУ для перемещения курсора по пунктам меню. Для подтверждения выбора нажмите кнопку **PLAY**. Нажмите кнопку **◀** для возврата в предыдущий уровень меню.
2. Для выхода из меню нажмите кнопку **SETUP** на пульте ДУ.

Общие настройки

С помощью данного раздела меню можно установить формат экрана, выбрать язык экранного меню, включить режим заставки и последнего кадра, активировать режим поддержки нескольких ракурсов, произвести настройку цифрового аудиовыхода и включить режим отображения титров.

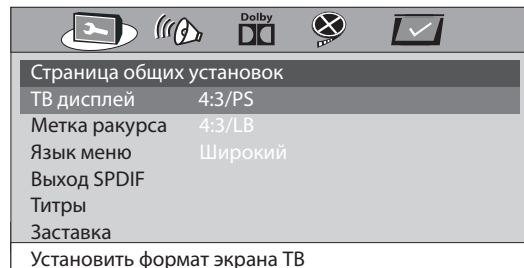

ТВ дисплей

Подменю **ТВ дисплей** используется для выбора соотношения сторон экрана. В зависимости от формата изображения на диске и экрана Вашего телевизора выберите необходимое соотношение сторон экрана (более подробная информация содержится на стр. 5).

ПРИМЕЧАНИЕ

- вне зависимости от того, какой размер экрана вы выберете, изображение диска, записанного в формате 4:3, на экране телевизора отобразится в том же формате.

ПРИМЕЧАНИЯ

- формат изображения DVD-дисков может быть различным. Для выяснения формата изображения DVD дисков, обратитесь к приложению, сопровождающему диск.
- при воспроизведении DVD диска, записанного в формате 16:9, на телевизионном экране 4:3 произойдет горизонтальное сжатие изображения.
- некоторые DVD диски записаны в нестандартных форматах. В этом случае оригинальный формат изображения сохранится при воспроизведении вне зависимости от выбранного вами формата телевизионного экрана.

Метка ракурса

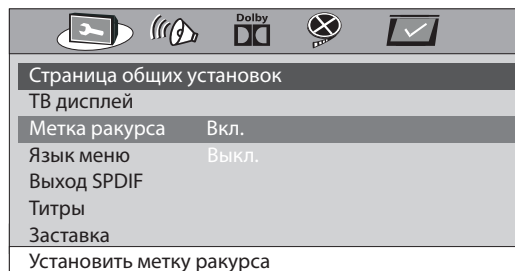

Активировав данную функцию, пользователь может выбрать желаемый ракурс (угол обзора) изображения. Эта функция доступна только для дисков, записанных с поддержкой множественных углов обзора.

Язык экранного меню

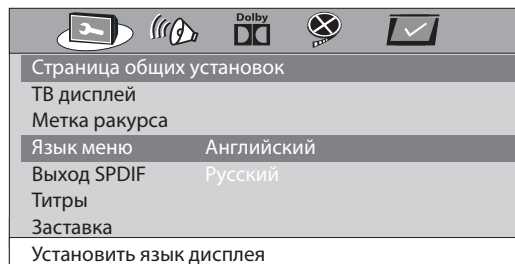

Выберите язык экранного меню – русский или английский.

Выход SPDIF

С помощью данного раздела меню производится настройка цифрового аудиовыхода (оптического или коаксиального).

Настройка с использованием системы меню

Данный DVD-плеер позволяет выбрать один из следующих режимов цифрового аудиовыхода:

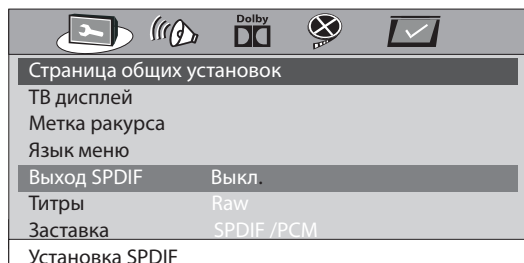

- 1. SPDIF выкл.** — цифровой аудиовыход отключен, аудиосигнал подается только в аналоговой форме на стерео и шестиканальный выходы на задней панели плеера.
- 2. RAW** — цифровой выход активирован, и на него подается необработанный (недекодированный) цифровой поток данных для вывода на внешний декодер Dolby Digital/DTS.
- 3. SPDIF/PCM** — на цифровой выход подается поток данных в формате импульсно-кодовой модуляции (данный формат является стандартным для аудио компакт-дисков).

Скрытые титры

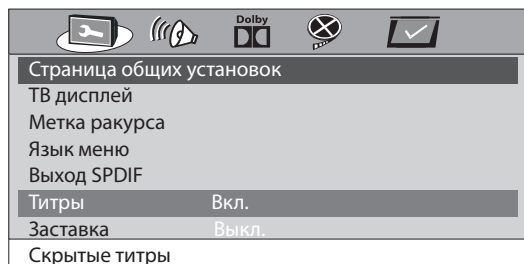

Данная функция предусмотрена для людей с нарушением слуха (доступна только для определенных дисков).

Заставка

Для предотвращения выгорания телеэкрана предусмотрена функция защиты (особенно это актуально для плазменных панелей). При активации данной функции на экране появляется анимационная заставка каждый раз, когда плеер не используется в течение продолжительного времени.

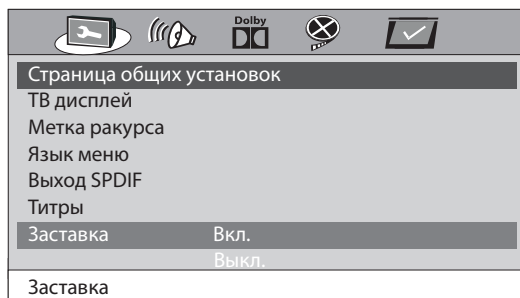

Общий вид страницы установки аудио

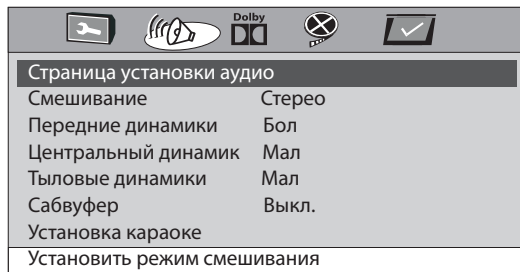

Режим смешивания

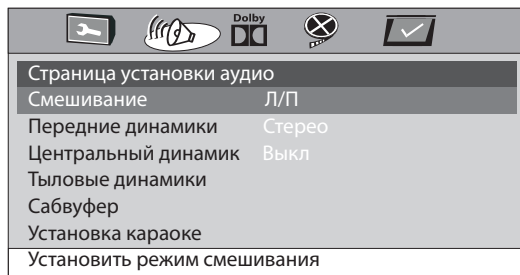

Данная строка меню позволяет выбрать следующие значения: **Л/П**, **Стерео** или **Выкл.**

Первые два значения (**Л/П**, **Стерео**) применяются при прослушивании звука только через фронтальные акустические системы, поэтому в этом случае недоступны настройки центральной и тыловых колонок, а также сабвуфера.

Если Вы используете шестиканальное подключение плеера и желаете прослушать аудиосопровождение в формате Dolby Digital, нажмите кнопку **Выкл.** В результате откроется доступ к настройкам всех шести колонок.

Настройка с использованием системы меню

Настройки аудио

Передние акустические системы

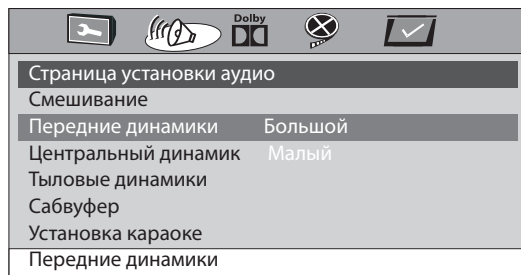

В зависимости от используемых акустических систем установите размер передних колонок: большой или малый. Если выбран параметр **Большой**, то на фронтальные колонки, наряду с сигналами средне- и высокочастотного диапазонов, будет подаваться и низкочастотный сигнал. При выборе параметра **Малый** на АС будут подаваться только СЧ и ВЧ сигналы.

Центральная и тыловые акустические системы

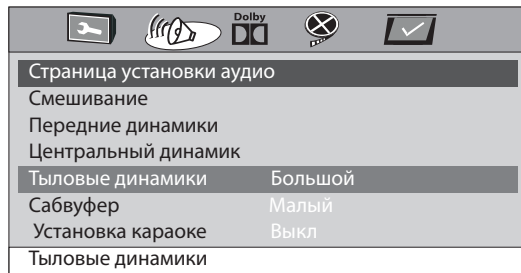
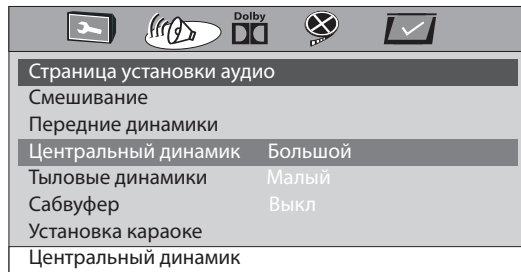

Аналогично настройке фронтальных колонок установите размер центральной и тыловых АС или отключите их.

Сабвуфер

Возможные значения для настройки сабвуфера: **Включен** и **Выключен**.

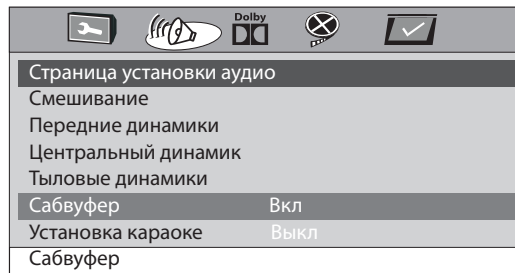

Установка караоке

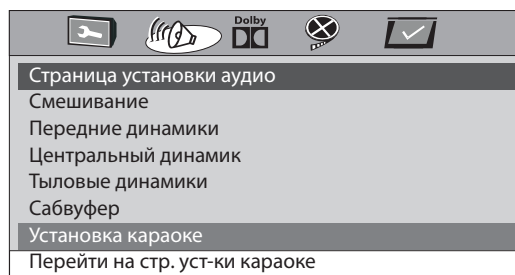

Микрофон

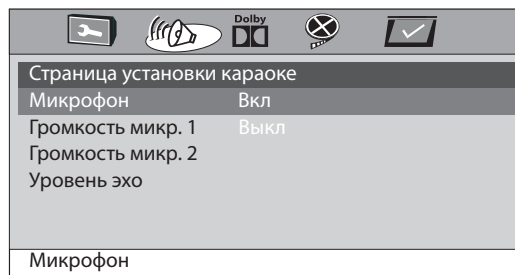

С помощью данной строки меню Вы можете включить или отключить микрофонные входы плеера (аналогично кнопке MIC ON/OFF на пульте ДУ).

Настройка с использованием экранного меню

Громкость микрофонов

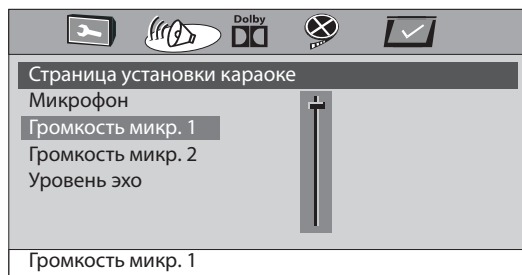

При необходимости установить различный уровень громкости для каждого микрофона, выберите соответствующую строку и с помощью кнопок ▼/▲ установите нужное значение.

Уровень эхо

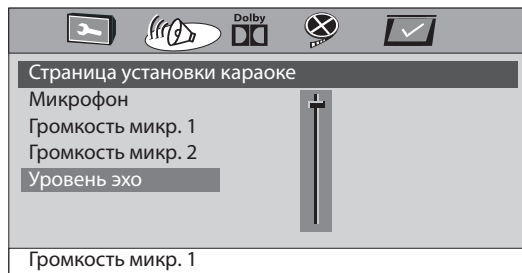

С помощью данной строки Вы можете отрегулировать уровень реверберации сигнала, поступающего с микрофонных входов.

Настройка Dolby Digital

Двойное моно



Выбор сигнала для усилителя/декодера с выходом Dolby Digital: **Сtereo**, **Л-моно** (на аудиовыходы фронтальных АС подается сигнал только левого канала), **П-моно** (сигнал только правого канала) или **Л+П моно** (смешанный сигнал левого и правого каналов).

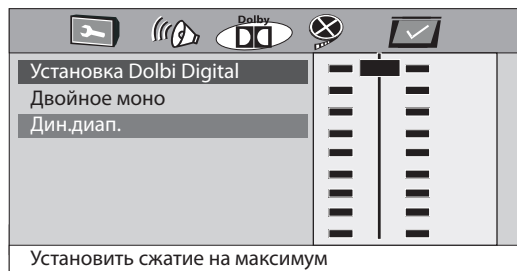

Динамический диапазон

Данная настройка (иногда также называемая системой выделения речи) служит для сжатия динамического диапазона (т. е. измеряемой в децибелах разницы между самыми тихими и громкими звуками на звуковой дорожке). Установление высокого уровня сжатия динамического диапазона позволяет снизить неприятные эффекты от, например, чересчур громких батальных сцен и улучшить восприятие диалогов.

Настройка с использованием экранного меню

Настройка видео

Страница установки видео	
Компонент	S-Video
Режим ТВ	YUV
Резкость	RGB
Яркость	
Контраст	
Компонент	

Выберите видеовыход — **S-Video** или компонентный (**YUV** или **RGB**), соответствующий выбранному варианту подключения к плеера к телевизору.

Режим ТВ

Страница установки видео	
Компонент	
Режим ТВ	Прогрессивный
Резкость	Ч/строчный
Яркость	
Контраст	
Вкл./Выкл. П-развертку	

Установите режим развертки, аналогичный режиму развертки вашего телевизора.

Резкость

Страница установки видео	
Компонент	
Режим ТВ	
Резкость	Высокая
Яркость	Средняя
Контраст	Низкая
Резкость	

Выбор одного из трех уровней резкости изображения.

Яркость

Страница установки видео	
Компонент	
Режим ТВ	
Резкость	
Яркость	
Контраст	
Яркость	

Яркость	
Яркость	

Регулировка яркости изображения. Нажмите кнопку ► на ПДУ, на экране появится шкала настройки. С помощью кнопок ◀/▶ установите желаемый уровень яркости изображения. Для подтверждения своего выбора и возврата в меню настройки цвета нажмите кнопку **PLAY**.

Контраст

Страница установки видео	
Компонент	
Режим ТВ	
Резкость	
Яркость	
Контраст	
Контраст	

Регулировка контрастности изображения (производится аналогично регулировке яркости).

Контраст	
Контраст	

Настройка с использованием экранного меню

Настройка предпочтений

Тип ТВ

Настройки предпочтений	
Тип ТВ	PAL
Аудио	Мульти
Субтитры	NTSC
Меню диска	
Родит. контроль	
Код	
По умолчанию	
Установить стандарт ТВ	

Выберите систему цветности — PAL или NTSC, соответствующую Вашему телевизору или установите режим **АВТО** (режим автовыбора мультисистемных телевизоров).

Аудио

Настройки предпочтений	
Тип ТВ	Английский
Аудио	Немецкий
Субтитры	Французский
Меню диска	Испанский
Родит.контроль	Китайский
Код	Японский
По умолчанию	Корейский
	Русский
Основной язык аудио	

Установка предпочтительного языка звукового сопровождения (т. е. языка, устанавливаемого по умолчанию при загрузке диска).

Субтитры

Настройки предпочтений	
Тип ТВ	Французский
Аудио	Испанский
Субтитры	Китайский
Меню диска	Японский
Родит.контроль	Корейский
Код	Русский
По умолчанию	Тайский
	Другие
Основной язык субтитров	

Установка предпочтительного языка субтитров.

Меню диска

Настройки предпочтений	
Тип ТВ	Английский
Аудио	Немецкий
Субтитры	Французский
Меню диска	Испанский
Родит.контроль	Китайский
Код	Японский
По умолчанию	Корейский
	Русский
Основной язык меню DVD диска	

Установка предпочтительного языка меню диска.

ПРИМЕЧАНИЯ

1. Выбранные Вами установки языков меню диска, субтитров и аудиосопровождения будут действительны только в том случае, если конкретный диск поддерживает данные языки.
2. Многие DVD диски содержат отдельное меню выбора языков. В этом случае настройки, выбранные через меню языков диска, будут превалировать над настройками языков плеера.

Настройка с использованием экранного меню

Родительский контроль

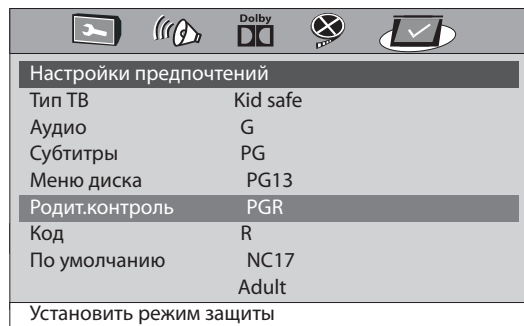

Функция родительского контроля позволяет ограничить несовершеннолетних от просмотра дисков нежелательного содержания путем.

В мировой практике существуют 8 основных рейтингов (уровней доступа): от Kid Safe (детские фильмы и программы) до Adult Only («только для взрослых», т. е. фильмы и программы откровенно эротического и порнографического содержания). Соответственно, чем выше уровень (номер) заданного рейтинга, тем ниже уровень установленных Вами ограничений.

Например, если Вы задаете уровень № 4 (PG-13 — родительский надзор при просмотре детьми до 13 лет), то плеер будет воспроизводить диски уровней 1~3, но для просмотра дисков с рейтингом 4~8 потребуется ввести пароль (т. е. код доступа).

П Р И М Е Ч А Н И Я

1. Для изменения уровня рейтинга Вам будет необходимо ввести пароль (по умолчанию — 3308).
2. Наличие информации о рейтинге на обложках лицензионных дисков не гарантирует того, что на диске действительно установлен данный (и вообще какой-либо) уровень рейтинга.

Смена пароля

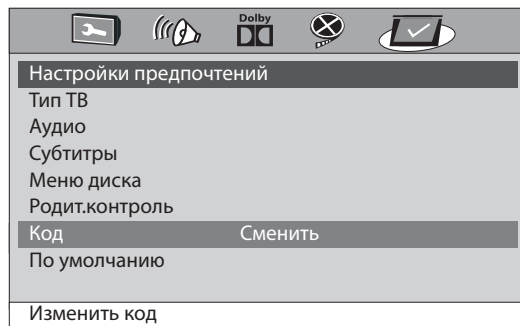

По желанию Вы сможете установить в качестве нового пароля любое четырехзначное число.

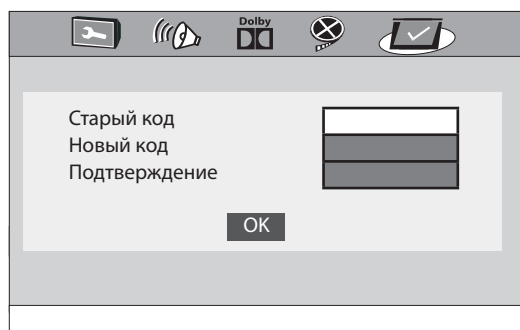

В Н И М А Н И Е

Заводской код доступа (3308) будет действителен даже в том случае, если вы изменили пароль. Поэтому, если Вы собираетесь использовать данную функцию, рекомендуем убрать Руководство по эксплуатации в недоступное для детей место.

По умолчанию

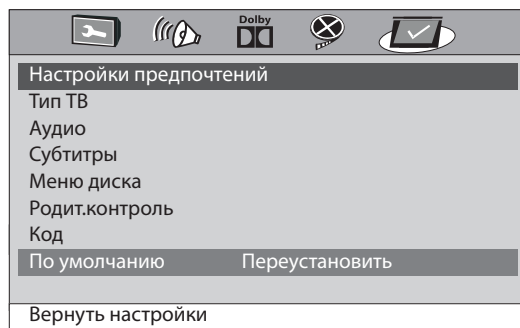

Данная строка меню используется для сброса всех настроек и для возврата к заводским установкам. Для сброса настроек нажмите кнопку **PLAY**.

AKAI
A-4182

Возможные проблемы и методы их устранения

Проблема	Метод устранения
Нет изображения и звука.	<p>Проверьте включение кнопки POWER.</p> <p>Проверьте электропитание в электрической сети.</p> <p>Проверьте, не поврежден ли сетевой кабель.</p> <p>Проверьте надежность соединения вилки сетевого кабеля с розеткой электрической сети.</p>
Нет изображения или изображение двоится	<p>Проверьте, не установлен ли ошибочно режим прогрессивной развертки (нажмите кнопку I/P на ПДУ)</p>
Плохое изображение при воспроизведении диска.	<p>Диск деформирован, поврежден или загрязнен.</p> <p>Несовместимое программное обеспечение диска.</p> <p>Попробуйте перезапустить диск.</p>
Есть изображение, нет звука.	<p>Проверьте соединение аудиокабеля на выходах DVD-плеера.</p> <p>Проверьте, не повреждены ли аудиоразъемы.</p> <p>Проверьте уровень громкости.</p> <p>Проверьте правильность установок в меню настроек Аудио.</p> <p>Проверьте соединение аудиокабеля на входах к подключаемому устройству.</p> <p>Проверьте, не включена ли функция MUTE.</p>
Не работает ПДУ.	<p>Проверьте исправность батареек.</p> <p>Проверьте, правильно ли по прямой направлен ПДУ в сторону ИК порта плеера.</p> <p>Проверьте, нет ли препятствия между ПДУ и ИК портом плеера.</p>
Плохое изображение и звук.	<p>Проверьте правильность установок в подменю Видео, Аудио.</p> <p>Проверьте качество диска.</p> <p>Проверьте, не повреждены ли разъемы, клеммы на устройствах.</p> <p>Проверьте, не повреждены ли аудио- видео соединения.</p> <p>Проверьте правильность соединения аудио- видео входов с выходами между устройствами.</p>
После загрузки на экране отображается «Нет диска» или «Ошибка диска».	<p>Проверьте наличие диска в лотке.</p> <p>Проверьте, совместим ли данный формат диска с плеером.</p> <p>Проверьте качество диска.</p>

Основные технические характеристики

Транскодер	PAL/NTSC
Видео-выходы	
Компонентный S-видео выход SCART	Y - 1.0 Vp-p 75 Ohm Cb - 0.7 Vp-p 75 Ohm Cr - 0.7 Vp-p 75 Ohm Y - 1.0 Vp-p 75 Ohm C - 0.286 Vp-p 75 Ohm RGB
Аудио-выходы	
Аналоговый	1,8 В/100 Ом
Цифровой (AC-3, DTS)	Коаксиальный – 0,5 В/75 Ом Оптический – 0,286 В/75 Ом
Видео/изображение	MPEG 1 V 2.0; MPEG 2
Частотный диапазон	DVD: 20 Hz-44 kHz (96 kHz) 20 Hz- 22 kHz (48 kHz) CD: 20 Hz-20 kHz
Соотношение сигнал/шум	90 дБ
Диапазон напряжения питания	110 – 240 В, 50/60 Гц
Потребляемая мощность	20 Вт
Габаритные размеры:	430x270x43 мм
Масса	Не более 2,3 кг
Диапазон рабочих температур	от 5°C до 35°C

Комплект поставки

1. DVD-плеер 1 шт.
2. Аудио/видео кабель 3 шт.
3. Пульт дистанционного управления 1 шт.
4. Батарейка типа CR-2025 1 шт.
5. Гарантийный талон 1 шт.
6. Руководство по эксплуатации 1 шт.
7. Адреса сервисных центров 1 шт.
8. Упаковка 1 шт.

П Р И М Е Ч А Н И Е

В порядке дальнейшего улучшения качества продукции, производитель оставляет за собой право вносить изменения и дополнения, которые могут быть не отражены в данном руководстве.

DVD (многоцелевой цифровой диск). Диск DVD VIDEO представляет собой тип диска, который содержит записи аудио/видеоинформации высокого качества, например, фильмы, а также обеспечивает большой объем записи и возможность цифровой обработки сигнала.

VIDEO CD (VCD) Тип компакт-диска, который содержит запись движущегося изображения. Информация изображения компрессируется (сжимается) приблизительно до 1/120, а звуковая информация до 1/6 и при размере диска, соответствующему размеру обычного 12-сантиметрового музыкального компакт-диска, обеспечивается время записи 74 минуты. Некоторые видеокомпакт-диски (VCD) не поддерживают функцию контроля воспроизведения P. В. С. и предназначены только для обычного воспроизведения, однако, существуют диски, совместимые с функцией P. В. С. и поддерживающие использование различных специальных функций контроля воспроизведения. Данный DVD-плеер позволяет воспроизводить видеокомпакт-диски обоих типов.

HDCCD. Формат записи CD-дисков с расширенным (до 88,2 кГц) динамическим диапазоном. Для воспроизведения HDCCD-дисков, необходим HDCCD-декодер. В противном случае, такой диск будет воспроизводиться с обычным CD-качеством.

MPEG. Стандарт для сжатия и декомпрессии цифровой видео- и аудиоинформации.

Декодер. Устройство для преобразования сигналов. Процесс преобразования называется декодированием.

Смешивание (downmixing). Преобразование многоканальных аудиосигналов DVD-дисков или дисков DTS-CD в 2-х канальные стереофонические сигналы.

Частота дискретизации. Под термином «дискретизации» подразумевается преобразование аналогового сигнала в цифровой с определенной частотой выборки.

Количество бит квантования. Под количеством бит квантования подразумевается число, используемое при оцифровке фрагментов звука, полученным делением аналогового сигнала на фрагменты. Исходный звук будет воспроизводиться тем лучше, чем больше бит квантования.

DTS. Система цифрового объемного звучания, разработанная фирмой Digital Theater Systems, Inc.

Dolby Digital. Один из наиболее распространенных форматов объемного звучания, разработанный фирмой Digital Laboratories, Inc.

Раздел DVD. Раздел является самой большой единицей измерения видео- и аудиоинформации, записанной на DVD VIDEO. Обычно раздел соответствует одному фильму или альбому (если диск музыкальный). Раздел состоит из одной или нескольких глав.

Глава DVD. Глава представляет собой уменьшенную единицу измерения видео- и аудиоинформации, записанной на DVD VIDEO. Глава, в свою очередь, может состоять из одной нескольких частей.

Трек/номер трека/песни (CD, VCD) Трек также представляет собой единицу измерения записанной на диск видео- и аудиоинформации. Номера, присваиваемые отдельным трекам называются номерами треков. На видео-компакт-дисках части записанной информации могут не соответствовать трекам.

Язык отображения субтитров. Некоторые DVD-диски содержат записи субтитров на нескольких языках. Данный проигрыватель позволяет Вам во время воспроизведения выбрать нужный язык отображения субтитров.

Ракурс / угол съемки. Некоторые DVD-диски содержат фрагменты, снятые с различных углов съемки. Данный проигрыватель позволяет пользователю во время воспроизведения такого DVD-диска выбрать один из углов съемки.

Язык звуковой дорожки (DVD). Некоторые DVD-диски содержат записи на нескольких языках. Этот проигрыватель позволяет Вам во время воспроизведения DVD-диска выбрать язык звуковой дорожки.

Формат изображения. Соотношение между горизонтальными и вертикальными размерами изображения, отображаемого на экране телевизора. Формат обычного телевизора: 4:3; формат широкоэкранного телевизора: 16:9. Обычно изображение отсекается равномерно. Однако, некоторые производители позволяют выбирать точки отсечения изображения при воспроизведении.

P.B.C. (функция контроля воспроизведения) (VCD): Если видеокомпакт-диск совместим с функцией контроля воспроизведения (P.B.C.), нужные сцены и различная другая информация могут быть воспроизведены интерактивным способом с помощью иерархической структуры экранов меню, отображаемых на экране телевизора.

Экранный дисплей. Представляет собой способ интерактивного управления проигрывателем, используя меню и иконки, отображаемые на экране телевизора.

Экранные сообщения. Сообщения, отображаемые на экране во время выполнения какой-либо операции.

AAD. Маркировка на цифровом носителе (D) — компакт-диске, означающая, что музыка записана и смикширована в аналоговом формате (AA).

ADD. Музыка записана в аналоговом формате (A), смикширована в цифровом формате — (D), а носитель — цифровой (D).

DDD. Маркировка компакт-дисков, означающая, что музыка записана, сведена и сохранена в цифровом формате.

Двойное моно. Конструкция некоторых усилителей, предусматривающая независимые цепи обработки правого и левого стереоканалов, что позволяет избежать взаимопроникновения каналов.

Бас. Низкие частоты (НЧ) сигнала, довольно сложные для воспроизведения. Если в обзоре сказано, что бас медленный, это означает, что он «бубнит» и может мешать музыке. В идеале хороший бас помогает улучшить передачу темпа и ритма.

Бит. Единица цифровой информации, указывающая на наличие/отсутствие сигнала. ЦАП превращают потоки битов в аудиосигналы.

Ватт. Единица измерения мощности. Чем больше ватт, тем громче звучит система, однако громкость звука также зависит от чувствительности АС и размеров комнаты (см. пиковая музыкальная мощность (PMPO)).

ВЧ. Высокие частоты. Когда Мы говорим, что ВЧ «размыты», это означает, что тарелки, например, звучат расплывчато, а не собранно и четко.

ВЧ - динамик (твиттер): Динамик для воспроизведения высоких частот.

Аналоговая запись. Грампластинки и аудиокассеты сохраняют аудиоматериал в нецифровом формате, который является прямой записью сигнала.

Анаморфирование (анаморфный). Дополнительная обработка изображения, записываемого на DVD, которая позволяет улучшать воспроизведение кадров традиционного формата на широкоэкранных телевизорах — устраняет характерные искажения и черные поля.

ТНХ. Стандарты для аппаратуры домашнего кинотеатра, разработанные LucasFilm, которые призваны гарантировать определенное качество воспроизведения звука. Для реализации этого стандарта электроника и АС должны точно соответствовать определенным параметрам.

MP3. MPEG-1 layer 3. Цифровой способ сжатия аудиоданных с потерями, основанный на психофизических особенностях восприятия звука человеком. Файл в формате MP3 по размеру в среднем в 12 раз меньше исходного, что обусловило его популярность в Интернете. Устройства, способные воспроизводить mp3 файлы, как правило, имеют соот-

ветствующее обозначение на передней панели.

Длина волны. Длина звуковой волны. Например, длина волны звука с частотой 50 Гц в воздухе равной приблизительно 6,9 м.

Искажения. Нежелательные изменения, вносимые в сигнал аудиоконпонентами.

Компакт-диск. Диск диаметром 12 см с информацией в цифровом формате, которая считывается лазерной оптической системой. Первоначально созданный для записи музыки, компакт-диск в настоящее время нашел применение во многих областях.

НЧ-динамик. Большой динамик в колонке, предназначенный для воспроизведения баса.

Линейный вход. Вход для сигнала, не требующего коррекции перед усилением.

CD-R. Компакт-диск с одnorазовой записью. После записи необходимо закрыть сессию или диск, иначе он не будет читаться (воспроизводиться).

CD-RW. Компакт-диск с возможностью перезаписи информации. После записи необходимо закрыть сессию или диск, иначе на DVD-плеере он не будет читаться (воспроизводиться).

DVD-RW. DVD-диск с возможностью перезаписывания информации.

Максимальная мощность. Максимальная мощность сигнала, который можно подать на колонки. Учтите, что повредить АС проще усилителем низкой мощности, работающем на очень высоком уровне громкости, чем усилителем высокой мощности.

Отношение сигнал/шум. Отношение уровня сигнала к уровню шума в сигнале. Измеряется в децибелах. Чем больше эта цифра, тем ниже шум.

Пиковая музыкальная мощность (PMPO). Кратковременная пиковая мощность, которую способна произвести система с сохранением дальнейшей работоспособности.

Сабвуфер. Сателлит, созданный спе-

циально для воспроизведения самых низких частот, которые маленькие АС дать не могут.

Сжатие данных. Уменьшает объем данных, необходимых для хранения музыки. При сжатии отбрасываются сигналы, которые, по мнению разработчиков, не воспринимаются на слух.

Средние частоты. Диапазон частот, в котором воспроизводятся большинство инструментов и вокал. Этот диапазон крайне важен для естественного звучания голосов и инструментальной музыки.

Усилитель. Устройство усиления сигнала, подаваемого на АС. Может быть одноблочным (интегрированный) или двухблочным (предварительный усилитель и усилитель мощности).

Фазоинвертор. Конструкция громкоговорителя, обеспечивающая расширение НЧ-диапазона за счет резонансной трубы в корпусе, настроенной на частоту ниже воспроизводимой динамиком.

Цифровая запись. Способ хранения данных на компакт-дисках, цифровых кассетах, мини-дисках и т. д. Звук или изображение преобразуются в цифровую форму — единицы и нули.

Цифровой выход (SPDIF). Позволяет перезаписывать цифровой сигнал без изменений или преобразовывать с помощью внешнего ЦАП. Для этого используется электрический или оптический выход.

Шестиканальный вход. Во многие DVD-плееры сейчас встраивают декодеры.

Экранирование. Служит для защиты проводников или аппаратуры от электромагнитных помех.