

Цифровая фотокамера Kodak EasyShare C530/C315/CD50

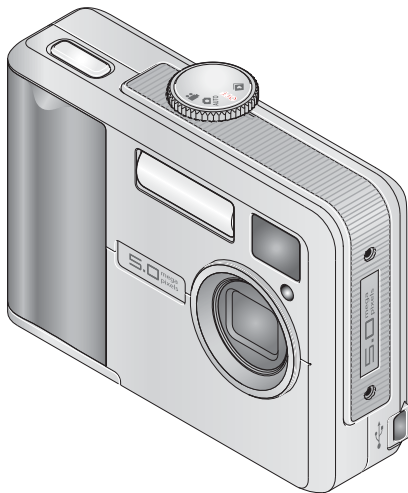

Руководство пользователя

www.kodak.com

Электронные руководства можно найти на веб-сайте www.kodak.com/go/howto

Информацию о работе с фотокамерой можно найти на веб-сайте
www.kodak.com/go/c530support



Eastman Kodak Company
Rochester, New York 14650
© Eastman Kodak Company, 2005

Все изображения на дисплее являются смоделированными.

Kodak, EasyShare и Retinar являются товарными знаками компании Eastman Kodak.

P/N 4J3900_ru

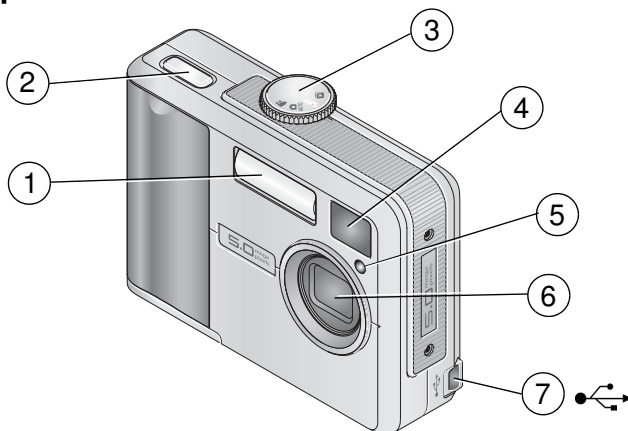

Вид спереди

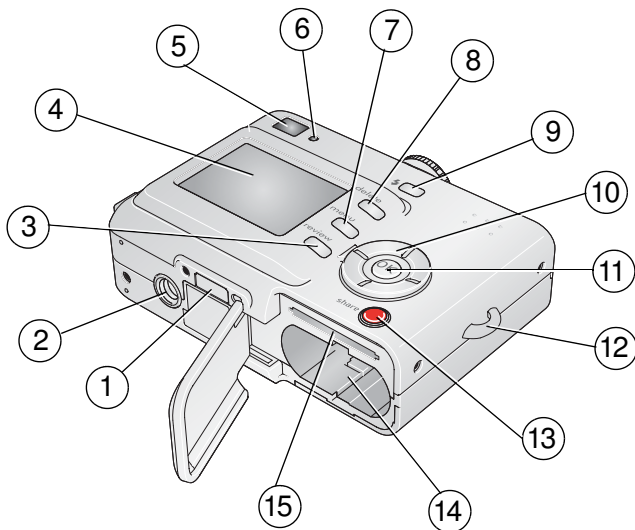

- | | | | |
|---|-----------------------|---|--|
| 1 | Вспышка | 5 | Индикатор автоспуска/видео |
| 2 | Кнопка затвора | 6 | Объектив |
| 3 | Диск режимов/Питание | 7 | Порт USB  |
| 4 | Объектив видоискателя | | |

Вид сзади



- | | | | |
|---|--------------------------|----|--|
| 1 | Разъем для док-станции | 9 | Кнопка  вспышки |
| 2 | Крепление для штатива | 10 | 4-позиционный джойстик  |
| 3 | Кнопка Review (Просмотр) | 11 | Кнопка OK |
| 4 | Фотокамеры/ЖК-дисплей | 12 | Место крепления ремешка |
| 5 | Видеоискатель | 13 | Кнопка Share (Поделиться) |
| 6 | Индикатор готовности | 14 | Отсек для элементов питания |
| 7 | Кнопка Menu (Меню) | 15 | Разъем для опциональной карты памяти SD/MMC |
| 8 | Кнопка Delete (Удалить) | | |

Содержание

| | |
|---|-----------|
| 1 Настройка фотокамеры | 1 |
| Прикрепление наручного ремешка..... | 1 |
| Установка элементов питания | 1 |
| Включение фотокамеры..... | 2 |
| Изменение выбора языка и установки даты/времени..... | 2 |
| Первичная установка даты и времени..... | 3 |
| Сохранение снимков на карте памяти SD/MMC | 4 |
| 2 Фото- и видеосъемка | 5 |
| Фотосъемка..... | 5 |
| Видеосъемка | 5 |
| Просмотр только что снятых фотоснимков или видеоклипов..... | 6 |
| Использование дисплея фотокамеры в качестве видеоискателя | 7 |
| Использование цифрового зума..... | 8 |
| Использование вспышки..... | 9 |
| Просмотр снимков и видеоклипов | 9 |
| Защита снимков и видеоклипов от удаления | 13 |
| 3 Перенос и печать снимков | 15 |
| Установка программного обеспечения..... | 15 |
| Перенос снимков с помощью кабеля USB..... | 16 |
| Печать снимков..... | 17 |
| Совместимость фотокамеры с док-устройствами Kodak..... | 20 |

| | | |
|----------|--|-----------|
| 4 | Дополнительные возможности фотокамеры | 21 |
| | Использование автоспуска | 21 |
| | Просмотр слайд-шоу | 22 |
| | Копирование снимков и видеоклипов | 24 |
| | Настройка вспышки | 25 |
| | Изменение настроек для фотосъемки | 26 |
| | Пользовательские настройки фотокамеры | 29 |
| | Просмотр информации о снимке или видеоклипе | 32 |
| | Установка снимкам и видеоклипам альбомных меток | 33 |
| | Как поделиться своими фотоснимками | 35 |
| 5 | Устранение неисправностей | 41 |
| | Неисправности при работе фотокамеры | 41 |
| | Связь между камерой и компьютером | 44 |
| | Сообщения на дисплее фотокамеры | 45 |
| | Состояние свечения индикатора готовности фотокамеры | 47 |
| 6 | Справка и поддержка | 49 |
| | Полезные ссылки в Интернете | 49 |
| | Справка по программному обеспечению | 49 |
| | Телефонные номера служб технической поддержки | 50 |
| 7 | Приложение | 52 |
| | Технические характеристики фотокамеры | 52 |
| | Емкость носителей | 55 |
| | Функции экономии энергии | 56 |
| | Инструкции по технике безопасности | 57 |
| | Информация об элементах питания | 59 |
| | Обновление программного обеспечения и микропрограммы | 61 |
| | Дополнительный уход и обслуживание | 61 |
| | Гарантия | 62 |
| | Информация о соответствии требованиям | 64 |

1

Настройка фотокамеры

Прикрепление наручного ремешка

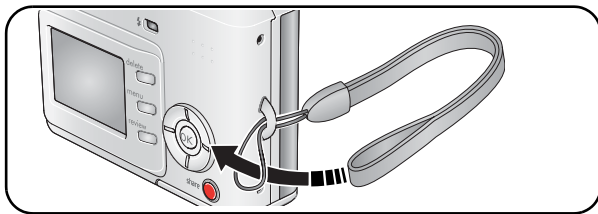

Установка элементов питания

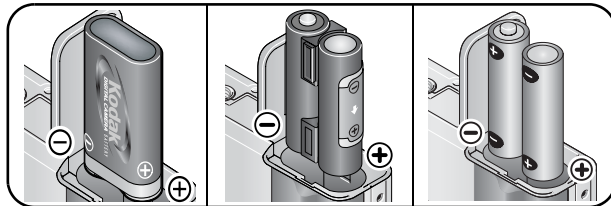
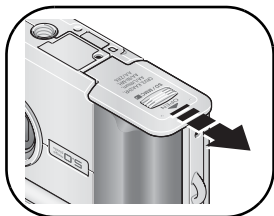

Литиевая батарейка
CRV3

Ni-MH-аккумулятор
KAA2HR

Две литиевые батарейки типа AA,
Ni-MH-аккумулятор или оху-alkaline батарейка
типа AA

Информацию о замене элементов питания и продлении рабочего ресурса можно найти на [стр. 59](#).

Включение фотокамеры

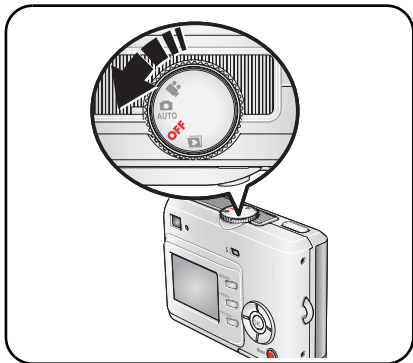

Изменение выбора языка и установки даты/времени

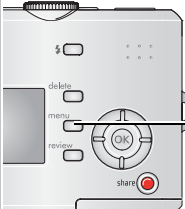

- 1 Нажмите кнопку Menu (Меню).
- 2 ▲/▼ для выбора опции "Настройки", ☰ затем нажмите кнопку ОК.
- 3 ▲/▼ для выбора опции "Язык" ABC или "Дата и время" 28, затем нажмите кнопку ОК.
При настройке даты и времени:
▲/▼ для внесения изменений.
◀/▶ для перехода на предыдущее или следующее поле.
ОК для подтверждения изменений.

Первичная установка даты и времени

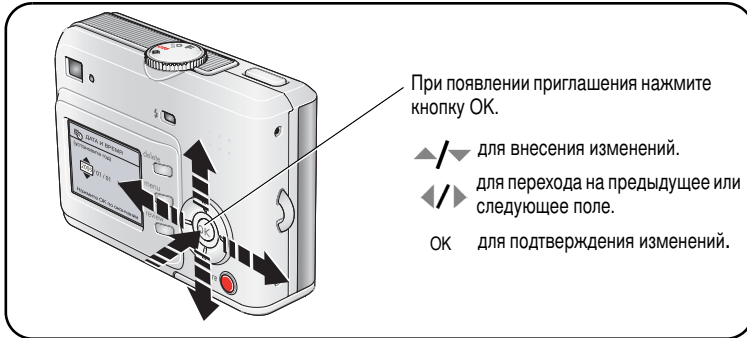

Сохранение снимков на карте памяти SD/MMC

Фотокамера оснащена встроенной памятью емкостью 16 МБ. Можно приобрести карту SD/MMC, которая позволит сохранять гораздо больше снимков и видеороликов.

ПРИМЕЧАНИЕ. Рекомендуем использовать карты памяти SD/MMC компании Kodak. При первом использовании карту памяти необходимо отформатировать в фотокамере до начала съемки (см. [стр. 31](#)).

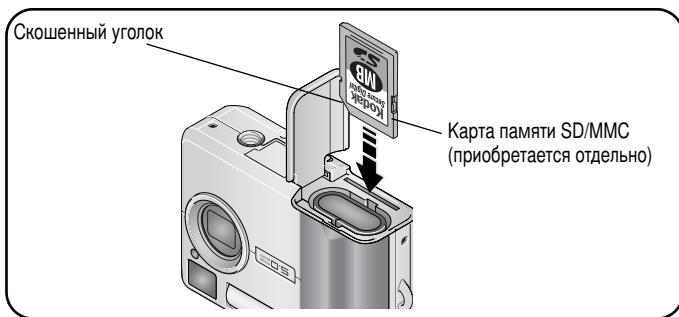

ВНИМАНИЕ:

Карту можно установить только одним способом, неправильная установка карты может привести к ее повреждению. Установка или извлечение карты памяти при мигающем индикаторе готовности камеры может привести к повреждению снимков, карты или фотокамеры.

Данные о емкости памяти [стр. 55](#) приведены в разделе. Приобретайте карты памяти SD/MMC у дилера компании Kodak или на веб-сайте www.kodak.com/go/c530accessories.

2

ФОТО- и ВИДЕОСЪЕМКА

Фотосъемка

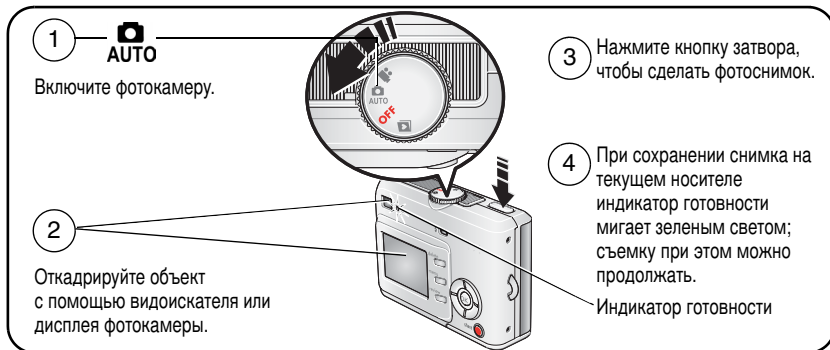

1  **AUTO**
Включите фотокамеру.

2
Откадрируйте объект с помощью видоискателя или дисплея фотокамеры.

3 Нажмите кнопку затвора, чтобы сделать фотоснимок.

4 При сохранении снимка на текущем носителе индикатор готовности мигает зеленым светом; съемку при этом можно продолжать.

Индикатор готовности

Видеосъемка

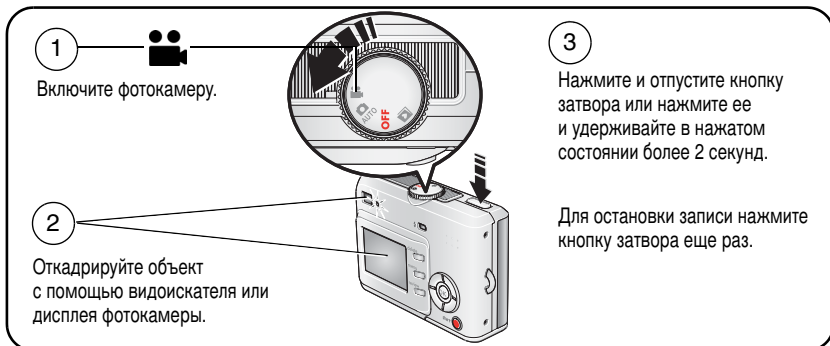

1 
Включите фотокамеру.

2
Откадрируйте объект с помощью видоискателя или дисплея фотокамеры.

3
Нажмите и отпустите кнопку затвора или нажмите ее и удерживайте в нажатом состоянии более 2 секунд.

Для остановки записи нажмите кнопку затвора еще раз.

ПРИМЕЧАНИЕ. Камера не записывает звук.

Просмотр только что снятых фотоснимков или видеоклипов

Только что сделанный фотоснимок или видеоклип отображается на дисплее фотокамеры в режиме Quickview (Быстрый просмотр) в течение примерно 5 секунд.

Пока на дисплее отображается снимок, первый кадр видеоклипа или символ , вы можете выполнить следующие действия:



Подробнее о процедуре просмотре снимков и видеоклипов в любое время см. [стр. 9](#).

Вид дисплея при фото- и видеосъемке

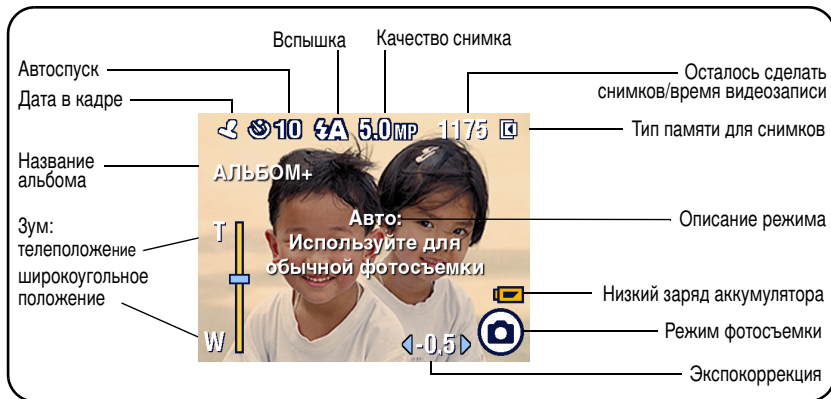

Использование дисплея фотокамеры в качестве видеоискателя

ВНИМАНИЕ! Использование режима “Живая картинка” приводит к быстрой разрядке элемента питания; не используйте этот режим слишком часто.



Кнопка ОК

- 1 Установите диск режимов в положение .
- 2 Нажмите кнопку ОК для включения дисплея фотокамеры.
- 3 Откадрируйте объект на дисплее фотокамеры.
- 4 Нажмите кнопку затвора, чтобы сделать фотоснимок.
- 5 Для отключения дисплея фотокамеры нажмите кнопку ОК.

О том, как настроить фотокамеру, чтобы дисплей включался при включении фотокамеры, см. раздел [Liveview \(Живая картинка\)](#), стр. 30.

Использование цифрового зума

Цифровой зум в режиме “Авто” позволяет получить 5-кратное увеличение изображения объекта.

ВНИМАНИЕ! При использовании цифрового зума возможно снижение качества отпечатанных снимков. Синий ползунок на шкале зума приостанавливается, затем становится красным, когда качество снимков снижается до предела, допустимого при печати снимка размером 10 x 15 см.



Индикатор зума

- 1 Нажмите кнопку ОК для включения дисплея фотокамеры, затем нажмите ▲.
На дисплее фотокамеры отображаются увеличенное изображение и шкала зума.
- 2 Увеличивать и уменьшать изображение можно с помощью кнопок ▲/▼.
- 3 Нажмите кнопку затвора, чтобы сделать фотоснимок.
Чтобы отключить цифровой зум, установите минимальное увеличение и нажмите кнопку ▼.

ПРИМЕЧАНИЕ. Цифровой зум нельзя использовать для видеозаписи.

Цифровой зум можно использовать только при включенном режиме “Живая картинка” (см. [стр. 30](#)).

Использование вспышки

Используйте вспышку при съемке ночью, в помещении или на улице при глубоких тенях. Вспышка действует на расстоянии 1-2,4 м. Настройки вспышки можно менять только в режиме “Авто”.



Нажимайте кнопку  для просмотра опций режима работы вспышки (см. таблицу режимов работы вспышки на [стр. 25](#)).

Символ активного режима вспышки отображается на ЖК-дисплее в строке состояния (см. [стр. 7](#)).

Процедура изменения настроек вспышки описана на [стр. 25](#).

Просмотр снимков и видеоклипов

Нажмите кнопку Review (Просмотр) для просмотра снимков и видеоклипов и работы с ними.

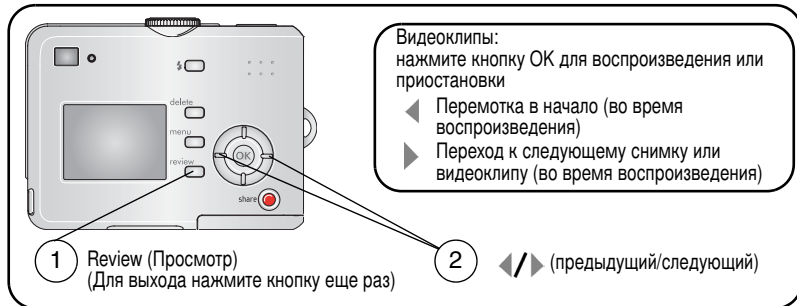

Для экономии заряда элемента питания используйте опциональный док-принтер или док-станцию Kodak EasyShare. (См. www.kodak.com/go/c530accessories.)

ПРИМЕЧАНИЕ. Снимки, сделанные при установке качества 4,4 МП (3:2), отображаются в формате 3:2 с черной полосой в верхней части дисплея.

Что означают символы на дисплее в режиме просмотра

Фотоснимки



Видеоклипы



Увеличение снимка во время просмотра



OK 2-кратное увеличение. Нажмите еще раз для 4-кратного увеличения.

◀/▶ ▲/▼ просмотр других частей снимка.

OK возврат к исходному изображению.

Просмотр нескольких изображений (миниатюр)



▼ просмотр нескольких миниатюр.

◀/▶ просмотр предыдущего/следующего ряда миниатюр.

◀/▶ просмотр предыдущей/следующей миниатюры.

OK просмотр отдельного снимка.

Кадрирование снимка во время просмотра

- 1 Нажмите кнопку Меню (Menu). (Для выхода нажмите кнопку Review (Просмотр) еще раз.)
- 2 Нажмите $\blacktriangle/\blacktriangledown$, чтобы выделить пункт "Обрезка" (Кадрирование) \square , затем нажмите кнопку ОК.
The image shows a menu with a yellow header bar containing a crop icon and the word "ОБРЕЗКА". Below it is a white button with "СОХРАНИТЬ" and a blue area with "ЗУМ" and "СКАН.".
- 3 Выберите пункт "Зум", нажмите кнопку ОК и следуйте инструкциям на экране. $\blacktriangle/\blacktriangledown$ изменяют размер рамки кадрирования. Нажмите ОК.
- 4 Выберите пункт "Pan" (Панорамирование), нажмите кнопку ОК и следуйте инструкциям на экране. $\blacktriangle/\blacktriangledown$ перемещают рамку кадрирования по экрану. Нажмите ОК.
- 5 Выберите пункт "Сохранить", чтобы сохранить откадрированный снимок (исходный снимок также сохраняется). Чтобы вернуться в меню просмотра (Review) без сохранения изменений, выберите пункт "Выход".

ПРИМЕЧАНИЕ. Кадрирование может быть неприменимо к снимкам, полученным другими цифровыми фотокамерами.

Невозможно кадрировать снимки с разрешением менее 2,1 МП, а также снимки, откадрированные ранее.

Экранные подсказки исчезают через 5 секунд, либо при нажатии любой кнопки.

Защита снимков и видеоклипов от удаления

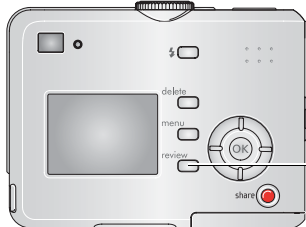

- 1 Нажмите кнопку Review (Просмотр).
- 2 ◀/▶ для перехода к предыдущему/следующему.
- 3 Нажмите кнопку Menu (Меню).
- 4 Нажмите ▲/▼ для выбора параметра Protect (Защита) , затем нажмите кнопку OK.

ПРИМЕЧАНИЕ. Для отмены защиты, нажмите кнопку OK еще раз.

Если снимок или видеоклип защищен, его нельзя удалить. Рядом с защищенным снимком или видеоклипом появляется символ защиты .

Нажмите кнопку Menu (Меню) для выхода.



ВНИМАНИЕ:

При форматировании встроенной памяти или карты памяти SD/MMC удаляются все (в том числе защищенные) снимки и видеоклипы. (При форматировании встроенной памяти удаляются также адреса электронной почты, названия альбомов и избранное. Для их восстановления см. справку программы Kodak EasyShare.)

Удаление снимков и видеоклипов

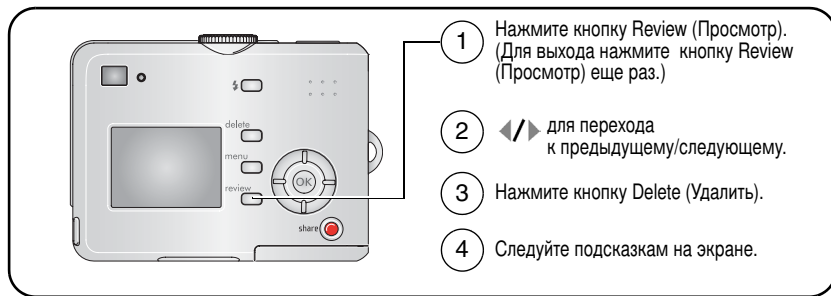

PICTURE or VIDEO (СНИМОК или ВИДЕОКЛИП) — удаление отображаемого снимка или видеоклипа.

EXIT (ВЫХОД) — выход из экрана Delete (Удалить).

ALL (ВСЕ) — удаление всех снимков или видеоклипов с текущего носителя.

ПРИМЕЧАНИЕ. Для удаления защищенных снимков и видеоклипов снимите с них защиту перед удалением.

3

Перенос и печать снимков

Установка программного обеспечения



ВНИМАНИЕ:

Установите программное обеспечение Kodak EasyShare *перед* подключением фотокамеры к компьютеру или к опционной док-станции/док-принтеру (Если на вашем компьютере установлена Windows XP, то система опознает нашу фотокамеру и без установки программы как логический диск). Невыполнение этого действия может привести к некорректной установке программного обеспечения.

- 1 Завершите работу всех активных приложений на компьютере (включая антивирусные программы).
- 2 Вставьте компакт-диск с программным обеспечением Kodak EasyShare в CD-ROM-привод.
- 3 Установите программное обеспечение.

Операционная система Windows — Если окно программы установки не появляется, выберите в меню “Пуск” команду “Выполнить” и введите **d:\setup.exe**, если дисководу для компакт-дисков соответствует буква **d**.

Операционная система Mac OS X — Дважды щелкните значок компакт-диска на рабочем столе, затем щелкните значок установки.

- 4 Для установки программного обеспечения следуйте указаниям на экране.
Операционная система Windows — Выберите Complete (Полная) для автоматической установки наиболее часто используемых приложений. Выберите Custom (Выборочная) для выбора устанавливаемых приложений.
Операционная система Mac OS X — Следуйте инструкциям на экране.



ПРИМЕЧАНИЕ. При появлении приглашения выполните процедуру электронной регистрации фотокамеры и программного обеспечения. После регистрации вы сможете получать новости и всегда будете знать о новинках. Для выполнения регистрации в другое время см. www.kodak.com/go/register.

- 5 Перезагрузите компьютер при появлении соответствующего приглашения. Активируйте антивирусные программы, если их работа была завершена. Процедура активизации описана в руководстве для антивирусной программы.

Для получения информации о приложениях, содержащихся на компакт-диске Kodak EasyShare, нажмите кнопку Help (Справка) в программе Kodak EasyShare.

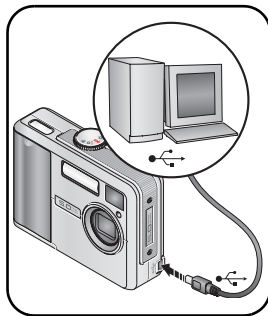
Перенос снимков с помощью кабеля USB



- 1 Выключите фотокамеру.
- 2 Вставьте конец кабеля USB с символом  в гнездо USB порта компьютера. См. руководство пользователя компьютера.
- 3 Вставьте конец кабеля USB с символом  в гнездо USB порта компьютера.
- 4 Включите фотокамеру.

На компьютере откроется окно программы Kodak EasyShare. В процессе переноса программа отображает ряд подсказок.

ПРИМЕЧАНИЕ. Электронное руководство по подключению фотокамеры к компьютеру можно найти на веб-сайте www.kodak.com/go/howto.

Устройства для переноса изображений

Для переноса снимков и видеоклипов можно также использовать следующие изделия Kodak.

- Док-станция Kodak EasyShare, док-принтер Kodak EasyShare (см. [стр. 20](#))
- Устройство считывания карт памяти разных форматов Kodak, устройство считывания и записи мультимедийных карт памяти Kodak SD

Эти и другие аксессуары можно купить у дилера компании Kodak или на веб-сайте www.kodak.com/go/c530accessories.

Печать снимков

Печать с помощью док-принтера Kodak EasyShare

Подсоедините фотокамеру к док-принтеру Kodak EasyShare и выполните печать напрямую – с помощью компьютера или без него. Эти и другие аксессуары можно купить у дилера компании Kodak или на веб-сайте

www.kodak.com/go/c530accessories.

Прямая печать с помощью принтера, совместимого с PictBridge

Фотокамера поддерживает технологию PictBridge, поэтому можно печатать напрямую с помощью принтеров, совместимых с PictBridge. Вам понадобится следующее.

- Фотокамера с полностью заряженными элементами питания
- Принтер, совместимый с PictBridge
- Кабель USB (может продаваться отдельно)



Подключение фотокамеры к принтеру, совместимому с PictBridge



- 1 Выключите фотокамеру и принтер.
- 2 Подсоедините соответствующий кабель USB к принтеру и фотокамере. (Подробные сведения см. в инструкции по эксплуатации принтера или на веб-сайте www.kodak.com/go/c530accessories.)

Печать с помощью PictBridge-совместимого принтера

- 1 Включите принтер. Включите фотокамеру.

На дисплее фотокамеры отобразится логотип PictBridge, затем текущий снимок и меню. (Если снимки не обнаружены, отобразится соответствующее сообщение.) Если меню на дисплее отсутствует, нажмите любую кнопку для его появления.

- 2 Нажмите кнопку   для выбора опций печати, затем нажмите кнопку ОК.

| | |
|------------------------------------|--|
| Текущий снимок | Нажмите   , чтобы выбрать снимок. Выберите количество копий. |
| Снимки с метками | Если принтер поддерживает печать снимков с метками, отпечатайте снимки с метками для печати и выберите формат печати. |
| Печать индексного отпечатка | Печать миниатюр всех снимков на одном или нескольких листах бумаги. Для выполнения этой операции потребуются один или несколько листов бумаги. Если принтер поддерживает такой режим печати, выберите формат печати. |
| Все снимки | Печать всех снимков, хранящихся во встроенной памяти, на карте памяти или в разделе Favorites (Избранное). Выберите количество копий. |
| Память для снимков | Доступ к встроенной памяти, карте памяти или разделу Favorites (Избранное). |

ПРИМЕЧАНИЕ. При прямой печати файлы снимков не переносятся и не сохраняются на компьютере или в памяти принтера. Процедура переноса снимков на компьютер описана на [стр. 15](#). В режиме Favorites (Избранное) на дисплее отображается текущий снимок из раздела “Избранное”.

Отключение фотокамеры от принтера, совместимого с PictBridge

- 1 Выключите фотокамеру и принтер.
- 2 Отсоедините кабель USB от фотокамеры и принтера.

Использование принтера, не совместимого с технологией PictBridge

Для получения дополнительной информации о печати снимков с компьютера нажмите кнопку Help (Справка) в программе Kodak EasyShare.

Заказ снимков через Интернет

Kodak EasyShare Gallery (www.kodakgallery.com) – одна из многих онлайн-сервисов по печати, предлагаемых в программе Kodak EasyShare. С помощью этих сервисов вы легко можете выполнять следующие операции.

- Загрузить свои снимки в онлайн фотоальбом.
- Отредактировать, улучшить качество снимков и оформить их в художественные рамки.
- Сохранить свои снимки в фотоальбомах отправить их друзьям и близким.
- Закажите высококачественные снимки, поздравительные открытки с использованием снимков, фоторамки и фотоальбомы с доставкой на дом.

Печать с опционной карты памяти SD/MMC

- Можно автоматически распечатать снимки с метками, вставив карту памяти в соответствующий разъем SD/MMC принтера. См. руководство пользователя компьютера.
- Снимки можно отпечатать с помощью цифрового киоска Kodak, который поддерживает печать с карт памяти SD/MMC. (Желательно позвонить в магазин с киоском Kodak и уточнить перечень предоставляемых фотоуслуг; см. www.kodak.com/go/picturemaker.)
- При необходимости сделать отпечатки профессионального качества, можно отнести карту памяти в ближайшую фотолабораторию.

Совместимость фотокамеры с док-устройствами Kodak

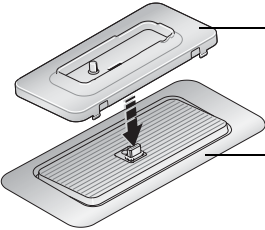
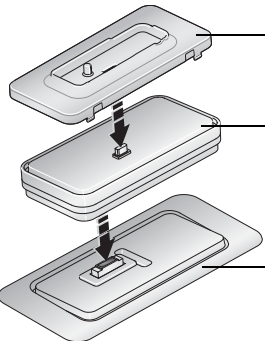
| Док-станция Kodak EasyShare | Конфигурация док-станций |
|---|---|
| <ul style="list-style-type: none"> ■ док-принтер plus серии 3 ■ док-станция и док-принтер серии 3 |  <ul style="list-style-type: none"> Адаптер для подключения фотокамеры к док-устройствам Док-устройство (док-станция или док-принтер) |
| <p>Кроме этого данная камера совместима со следующими моделями док-устройств:</p> <ul style="list-style-type: none"> ■ док-принтер ■ док-принтер плюс ■ док-принтер 6000 ■ док-станция 6000 |  <ul style="list-style-type: none"> Адаптер для подключения фотокамеры к док-устройствам Комплект адаптеров Kodak D-22 для док-станций и док-принтеров Док-устройство (док-станция или док-принтер) |
| <ul style="list-style-type: none"> ■ док-принтер 4000 ■ док-станция II ■ док-станция для фотокамер LS420, LS443 | <p>Не совместимы с данной фотокамерой</p> |

Эти и другие аксессуары можно купить у дилера компании Kodak или на веб-сайте www.kodak.com/go/c530accessories.

4

Дополнительные возможности фотокамеры

Использование автоспуска

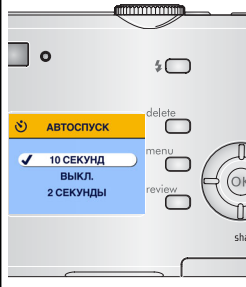

- 1 Поместите фотокамеру на штатив или ровную поверхность.
- 2 В режиме "Авто" нажмите кнопку Меню (Меню).
- 3 Выберите режим Self Timer ("Автоспуск") .
10-секундная задержка срабатывания затвора (чтобы фотограф успел попасть в кадр)
2-секундная задержка (для устранения сотрясения фотокамеры при съемке со штатива)
- 4 Скомпонуйте сцену.
- 5 Слегка нажмите кнопку затвора, чтобы установить экспозицию и сфокусировать объектив, а затем нажмите ее до конца.

ПРИМЕЧАНИЕ. Автоспуск отключается после фото- и видеосъемки или после выключения фотокамеры.

Использование автоспуска для видеосъемки

Следуйте описанной выше процедуре, однако выполните дополнительные действия.

- Установите диск режима в положение Video (Видеосъемка) .
- Нажмите до конца кнопку затвора.

ПРИМЕЧАНИЕ. Видеосъемка остановится при нажатии кнопки затвора или при полном использовании емкости накопителя.

Просмотр слайд-шоу

Используйте режим “Слайд-шоу” для просмотра снимков и видеоклипов на дисплее фотокамеры. Просмотр слайд-шоу на экране телевизора или другом внешнем устройстве описан на стр. [стр. 23](#).

Запуск слайд-шоу

- 1 Нажмите кнопку Review (Просмотр), затем кнопку Menu (Меню).
- 2 Нажмите кнопку ▲/▼ для выбора пункта Slide Show (“Слайд-шоу”) , затем нажмите кнопку OK.
- 3 Нажмите кнопку ▲/▼ для выбора пункта Begin Show (“Начать шоу”), затем нажмите кнопку OK.
Каждый снимок и видеоклип отображаются на дисплее в том порядке, в котором они были сделаны.
- 4 Для отмены режима Слайд-шоу нажмите кнопку OK.

Изменение времени отображения снимков в режиме слайд-шоу

При выборе интервала по умолчанию каждый снимок отображается на дисплее в течение 5 секунд. Можно установить интервал отображения в диапазоне от 3 до 60 секунд.

- 1 В меню Slide Show (“Слайд-шоу”) нажмите кнопку ▲/▼ для выделения пункта “Интервал”, затем нажмите кнопку OK.
- 2 Выберите интервал отображения.
Для прокрутки значений (в секундах) нажмите и удерживайте нажатой кнопку ▲/▼.
- 3 Нажмите кнопку OK.
Установленное значение интервала остается активным до его изменения.

Запуск демонстрации слайд-шоу по непрерывному циклу

При включении режима Loop (Цикл) слайд-шоу непрерывно повторяется.

- 1 В меню Slide Show (“Слайд-шоу”) нажмите кнопку ▲/▼ для выделения пункта Loop (“Цикл”), затем нажмите кнопку ОК.
- 2 Нажмите кнопку ▲/▼ для выбора пункта On (“Вкл.”), затем нажмите кнопку ОК.

Демонстрация слайд-шоу повторяется непрерывно, пока не будет нажата кнопка ОК или не разрядится аккумулятор. Эта установка остается активной до тех пор, пока не будет изменена.

Просмотр снимков и видеоклипов на экране телевизора

Снимки и видеоклипы можно просматривать на экране телевизора, мониторе компьютера или на любом другом видеоустройстве, оснащенном видеовыходом, подключив к ним фотокамеру с помощью опционного аудио/видео кабеля.

К устройствам, оснащенным видеовыходом, относятся док-станции и док-принтеры Kodak EasyShare (см. [стр. 20](#)).

ПРИМЕЧАНИЕ. Убедитесь, что опция Video Out (“Видеовыход”) камеры настроен на нужный стандарт “Видеовыход”: NTSC или PAL (см. [стр. 30](#)). Слайд-шоу прекращается при подключении или отключении кабеля во время демонстрации слайд-шоу.

Качество снимка на экране телевизора может быть хуже, чем на мониторе компьютера или при печати.

Дополнительная информация приведена в руководстве пользователя док-принтера или док-станции.

Эти и другие аксессуары можно купить у дилеров компании Kodak или на веб-сайте www.kodak.com/go/c530accessories.

Копирование снимков и видеоклипов

Снимки и видеоклипы можно копировать с карты памяти во встроенную память фотокамеры и наоборот.

Перед копированием проверьте следующее:

- Карта памяти должна быть установлена в фотокамеру.
- Установленный на фотокамере тип памяти для снимков соответствует тому, с которого выполняется копирование. См. [Тип памяти для снимков, стр. 28](#).

Копирование снимков или видеоклипов:

- 1 Нажмите кнопку Review (Просмотр), затем кнопку Menu (Меню).
- 2 Нажмите кнопку ▲/▼ для выбора пункта Copy (“Копировать”) ►►, затем нажмите кнопку OK.
- 3 Нажмите кнопку ▲/▼ для выбора нужной опции.
- 4 Нажмите кнопку OK.

ПРИМЕЧАНИЕ. Снимки и видеоклипы копируются, а не перемещаются. Чтобы убрать снимки и видеоклипы с исходного носителя после копирования, удалите их (см. [стр. 14](#)).





Метки для печати, отправки по электронной почте и избранного не копируются. Установки защиты не копируются. Для получения информации об установке защиты снимка или видеоклипа см. [стр. 13](#).

Настройка вспышки



ПРИМЕЧАНИЕ.



- После выключения камеры режимы вспышки Off (“Выключена”) и Fill (“Принудительная”) переключаются в режим Auto (“Авто”).
- В режимах “Авто” и “Принудительная” вспышка срабатывает дважды: в первый раз – для установки экспозиция, во второй – для съемки кадра.

| Режимы вспышки | Срабатывание вспышки |
|--|---|
|  Auto Flash (Автовспышка) | При недостаточном освещении снимаемого сюжета. |
|  Fill (Принудительная) | Каждый раз при фотосъемке вне зависимости от условий освещения. Используйте, когда объект находится в тени или “подсвечен” сзади (то есть когда свет находится позади объекта). |
|  Red-eye (Уменьшение эффекта “красных глаз”) | Три раза: в первый раз для установки экспозиция, во второй – компенсируется эффект “красных глаз”, в третий – для съемки кадра. |
|  Off (Выкл.) | Вспышка не срабатывает никогда. |



Изменение настроек для фотосъемки



Для получения наилучших результатов при фотосъемке можно менять настройки фотокамеры (режимы съемки и параметры экспозиции).

- 1 В любом режиме нажмите кнопку Меню (Меню).
- 2 Нажмите кнопку ▲/▼ для выбора параметра, значение которого необходимо изменить, затем нажмите кнопку ОК.
- 3 Выберите значение, затем нажмите кнопку ОК.
- 4 Нажмите кнопку Меню (Меню) для выхода.

| Установка | Символ | Значения |
|--|---|---|
| Self Timer (Автоспуск) Используется для включения фотографа в кадр или видеоклип. |  | 10 сек., 2 сек., Off (Выкл.) См. стр. 21 . |
| Exposure Compensation (Экспокоррекция) (Режим "Авто") Изменение количества попадающего в фотокамеру света. <i>Этот параметр сохраняется до тех пор, пока не будет повернут диск режимов.</i> |  | от -2,0 до +2,0. Если снимки слишком темные, увеличьте значение. Если снимки слишком светлые, уменьшите значение. |



| Установка | Символ | Значения |
|--|---|--|
| <p>Размер снимка (Режим “Авто”) Установка разрешения снимка. <i>Эта установка остается активной до тех пор, пока не будет изменена.</i></p> |  | <p>5,0 МП (по умолчанию) — для отпечатков размером до 50 x 75 см; снимки имеют высокое разрешение и самый большой размер файла.</p> <p>4,4 МП (3:2) — лучший вариант для отпечатков размером 10 x 15 см без кадрирования при печати. Возможна также печать снимков размером до 50 x 75 см; из-за форматного соотношения 3:2 может произойти кадрирование.</p> <p>4,0 МП — для отпечатков размером до 50 x 75 см; снимки имеют среднее разрешение и меньший размер файла.</p> <p>3,1 МП — для отпечатков размером до 28 x 36 см; снимки имеют среднее разрешение и меньший размер файла.</p> <p>2,1 МП — для отпечатков размером до 20 x 25 см; снимки имеют среднее разрешение и меньший размер файла.</p> <p>1,1 МП — для отпечатков размером до 10 x 15 см; для отправки по электронной почте, размещения в Интернете или для просмотра на дисплее; снимки имеют наименьшее разрешение и минимальный размер файла.</p> |

| Установка | Символ | Значения |
|---|---|--|
| <p>Цветовой режим (Режим “Авто”) Выбор цветового тона. <i>Этот параметр сохраняется до тех пор, пока не будет повернут диск режимов.</i></p> |  | <p>Цветной (по умолчанию) — для цветных снимков. Черно-белый — для черно-белых снимков. Сепия — для стилизации под старинные красно-коричневые снимки.</p> |
| <p>Тип памяти для снимков Выбор типа памяти для снимков. <i>Эта установка остается активной до тех пор, пока не будет изменена.</i></p> |  | <p>Auto (Авто) (по умолчанию) — фотокамера использует установленную карту памяти. Если карта памяти не установлена, используется встроенная память фотокамеры. Internal Memory (Встроенная память) — фотокамера всегда использует встроенную память, даже если установлена карта памяти.</p> |
| <p>Set Album (Выбрать альбом) Выбор имени фотоальбома.</p> |  | <p>On (Вкл.) или Off (Выкл.) До начала фото- или видеосъемки выберите имя фотоальбома. Затем всем снятым снимкам и видеоклипам будет присвоена метка, соответствующая выбранному альбому. См. стр. 33.</p> |





| Установка | Символ | Значения |
|--|---|--|
| <p>Video Length (Продолжительность видео) (Режим "Видеосъемка")</p> <p>Выберите продолжительность видеоклипа.</p> <p><i>Эта установка остается активной до тех пор, пока не будет изменена.</i></p> |  | <p>Continuous (Непрерывный режим) (по умолчанию) — видеосъемка осуществляется до тех пор, пока есть свободное место на карте или во встроенной памяти либо до нажатия кнопки затвора.</p> <p>5, 15, 30 — секунд</p> <p>ПРИМЕЧАНИЕ. Некоторые значения продолжительности видео не отображаются на дисплее, если на выбранном носителе для снимков недостаточно свободного места. Данные о емкости носителей приведены в таблице на стр. 55.</p> |
| <p>Setup Menu (Настройки)</p> <p>Выбор дополнительных настроек.</p> |  | <p>См. стр. Пользовательские настройки фотокамеры, стр. 29.</p> |





Пользовательские настройки фотокамеры

Используйте пункт "Настройки" для выполнения индивидуальной настройки режимов фотокамеры.

- 1 В любом режиме нажмите кнопку Меню (Меню).
- 2 Нажмите кнопку  для выбора пункта Setup ("Настройки") , затем нажмите кнопку ОК.
- 3 Нажмите кнопку  для выбора параметра, значение которого необходимо изменить, затем нажмите кнопку ОК.



- 4 Выберите значение, затем нажмите кнопку ОК.
- 5 Нажмите кнопку Меню (Меню) для выхода.

| Установка | Символ | Опции |
|--|---|--|
| Return (Возврат) Возврат к предыдущему меню. |  | |
| Liveview (Живая картинка) Меняет настройки дисплея камеры так, чтобы при включении фотокамеры он всегда был включен или выключен (см. стр. 7). <i>Эта установка остается активной до тех пор, пока не будет изменена.</i> |  | On (Вкл.) или Off (Выкл.) |
| Auto Power Off (Автовыключение) Установите время автоматического отключения фотокамеры. |  | 3 минуты (по умолчанию) 1, 3, 5 или 10 минут |
| Date & Time (Дата и время) Установите дату и время. <i>Эта установка остается активной до тех пор, пока не будет изменена.</i> |  | См. стр. 2 . |
| Video Out (Видеовыход) Выберите региональные настройки, с помощью которых осуществляется подключение фотокамеры к телевизору или другому внешнему устройству (см. стр. 23). <i>Эта установка остается активной до тех пор, пока не будет изменена.</i> |  | NTSC (по умолчанию) — используется в большинстве стран, за исключением стран Европы и Китая. Формат NTSC используется в Северной Америке и Японии. PAL — используется в Европе и Китае. |

| Установка | Символ | Опции |
|---|---|---|
| <p>Date Stamp (Дата в кадре) (Режим “Авто”) Печать даты на снимках. <i>Эта установка остается активной до тех пор, пока не будет изменена.</i></p> |  | <p>Включение или отключение функции добавления даты или изменение формата даты.</p> |
| <p>Video Date Display (Дата в видео) (Режим “Видео”) Отображение даты и времени съемки перед началом видеоклипа. <i>Эта установка остается активной до тех пор, пока не будет изменена.</i></p> |  | <p>Выберите значение None (“Нет”) или формат даты и времени.</p> |
| <p>Language (Язык) Отображение текста на дисплее фотокамеры на разных языках. <i>Эта установка остается активной до тех пор, пока не будет изменена.</i></p> |  | <p>См. стр. 2.</p> |
| <p>Format (Форматировать) Форматирование памяти фотокамеры.</p> <p> ВНИМАНИЕ: При форматировании удаляются все снимки и видеоклипы, включая защищенные. Извлечение карты памяти во время форматирования может стать причиной повреждения карты памяти.</p> |  | <p>Memory Card (Карта памяти) — удаление всех данных с карты памяти; форматирование карты памяти.</p> <p>Cancel (Отмена) — выход без внесения изменений.</p> <p>Internal Memory (Встроенная память) — полное удаление из встроенной памяти всех данных, включая адреса электронной почты, названия альбомов и избранное; форматирование встроенной памяти.</p> |











| Установка | Символ | Опции |
|--|---|-------|
| About (Информация) Просмотр версии прошивки. |  | |

Просмотр информации о снимке или видеоклипе

- 1 Нажмите кнопку Review (Просмотр), затем кнопку Menu (Меню).
- 2 Нажмите кнопку  для выделения пункта Picture Info (“Инф. о снимке”) или Video Info (“Инф. о видео”), затем нажмите кнопку OK.
- 3 Для просмотра информации о предыдущем или следующем снимке или видеоклипе нажмите кнопку .
- 4 Нажмите кнопку Menu (Меню) для выхода.

Изменение настроек режима просмотра

Если вы находитесь в режиме просмотра (Review), то для доступа к дополнительным настройкам этого режима нажмите кнопку Menu (Меню).

| | | | |
|--|--|--|-------------------------------------|
|  | Magnify (Увеличить) (снимки) (стр. 11) |  | Copy (Копировать) (стр. 24) |
|  | Album (Альбом) (стр. 33) |  | Protect (Защитить) (стр. 13) |
|  | Crop (Кадрирование) (стр. 12) |  | Память для снимков (стр. 28) |
|  | Слайд-шоу (стр. 22) |  | Информация о снимке/видео (стр. 32) |
|  | Мозаика (стр. 11) |  | Меню настройки (стр. 29) |

Установка снимкам и видеоклипам альбомных меток

Используйте функцию Set Album (Выбрать альбом) (Фото или Видеосъемка) для предварительного выбора имени альбома перед фото- или видеосъемкой. Затем всем снятым снимкам и видеоклипам будет присвоена метка, соответствующая выбранному альбому.

Шаг 1 — на компьютере

С помощью программного обеспечения Kodak EasyShare создайте на компьютере названия альбомов. Затем скопируйте до 32 названий альбомов в список имен альбомов в память фотокамеры при ее следующем подключении к компьютеру. Дополнительную информацию об этом можно найти в разделе “Справка” программы Kodak EasyShare (на англ. языке).

Шаг 2 — на фотокамере

- 1 В любом режиме нажмите кнопку Menu (Меню).
- 2 Нажмите кнопку ▲/▼ для выбора пункта Set Album (Выбрать альбом) , затем нажмите кнопку OK.
- 3 Нажмите кнопку ▲/▼ для выбора пункта имени альбома, затем нажмите кнопку OK. Повторите для отметки снимков или видеоклипов для альбомов.
- 4 Для отмены выбора выделите название альбома и нажмите кнопку OK. Для отмены выбора всех альбомов выберите пункт “Очистить все”.
- 5 Выделите пункт “Выход”, затем нажмите кнопку OK.

Выбранные альбомы отмечаются флажком.

Выбранные альбомы сохраняются. При включении дисплея фотокамеры на нем отображаются выбранные альбомы. Символ “+” после названия альбома означает, что выбрано несколько альбомов.

- 6 Нажмите кнопку Menu (Меню) для выхода.

Эта установка остается активной до тех пор, пока не будет изменена.

Шаг 3 — перенос на компьютер

При переносе отмеченных снимков и видеоклипов на компьютер запускается программа Kodak EasyShare и распределяет снимки и видео в соответствующий альбом. Дополнительную информацию об этом можно найти в разделе “Справка” программы Kodak EasyShare (на англ. языке).

Метка снимков и видеоклипов для альбомов

Используйте функцию “Альбом” в режиме Review (Просмотр) для отметки снимков и видеоклипов в памяти фотокамеры с использованием названий альбомов.

Шаг 1 — на компьютере

С помощью программного обеспечения Kodak EasyShare создайте на компьютере названия альбомов, затем скопируйте до 32 названий альбомов во встроенную память фотокамеры. Дополнительную информацию об этом можно найти в разделе “Справка” программы Kodak EasyShare (на англ. языке).

Шаг 2 — на фотокамере

- 1 Нажмите кнопку Review (Просмотр).
- 2 Нажмите кнопку ◀/▶ для выбора снимка, затем нажмите кнопку Menu (Меню).
- 3 Нажмите кнопку ▲/▼ для выбора пункта Set Album (Выбрать альбом) , затем нажмите кнопку OK.
- 4 Выделите альбом, затем нажмите кнопку OK.

Вместе со снимком появится название альбома. Символ “+” после названия альбома означает, что снимок добавлен в несколько альбомов.

Для добавления других снимков в тот же альбом нажмите кнопку ◀/▶, чтобы выбрать нужные снимки. Когда нужный снимок появится на экране, нажмите кнопку OK.

Для добавления снимков в несколько альбомов повторите шаг 4 для каждого из них.

- 5 Для отмены выбора выделите название альбома, затем нажмите кнопку OK. Для отмены выбора всех альбомов выберите пункт “Очистить все”.

6 Выделите пункт Exit (“Выход”), затем нажмите кнопку ОК.

Выбранные альбомы сохраняются.



7 Для возврата к режиму просмотра нажмите кнопку Меню (Меню).

Шаг 3 — перенос на компьютер

При переносе отмеченных снимков и видеоклипов на компьютер запускается программа Kodak EasyShare и распределяет снимки и видео в соответствующий альбом. Дополнительную информацию об этом можно найти в разделе “Справка” программы Kodak EasyShare (на англ. языке).

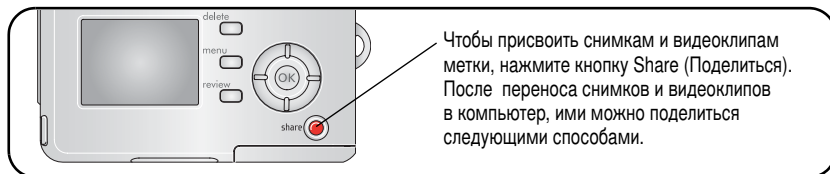

Как поделиться своими фотоснимками





| | | Фотоснимки | Видеоклипы |
|--|--|------------|------------|
|  | Print (Печать) (стр. 17) | ✓ | |
|  | Email (Электронная почта) (стр. 37) | ✓ | ✓ |
|  | Favorites (Избранное) (стр. 38), для систематизации файлов на компьютере и просмотра снимков на фотокамере | ✓ | ✓ |

ПРИМЕЧАНИЕ. Установленные метки остаются до тех пор, пока не будут удалены. При копировании снимка или видеоклипа с меткой сама метка **не** копируется.

Установка снимкам метки “Печать”

- 1 Нажмите кнопку Share (Поделиться).
- 2 Нажмите кнопку ◀/▶, чтобы выбрать снимок.
- 3 Нажмите кнопку ▲/▼ для выбора пункта Print (“Печатать”) , затем нажмите кнопку ОК.
- 4 Нажмите кнопку ▲/▼ для выбора количества копий (0-99). По умолчанию установлена одна копия. Метка снимка удаляется, если для количества копий установлено значение “0”.**
В строке состояния появляется символ печати .
- 5 Нажмите кнопку ОК.
- 6 Нажмите кнопку Share (Поделиться) для выхода.

* Чтобы отметить все снимки на носителе, выделите пункт Print All (“Печатать все”) , нажмите кнопку ОК, затем укажите количество копий, как описано выше. в режиме Quickview (Быстрый просмотр) пункт Print All (“Печатать все”) недоступен.

** Чтобы удалить метки печати со всех снимков на носителе, выделите пункт Cancel Prts (“Отменить печать”) , затем нажмите кнопку ОК. Отменить печать в режиме быстрого просмотра нельзя.

Печать снимков метками

При переносе отмеченных снимков на компьютер открывается экран печати программы Kodak EasyShare. Для получения дополнительной информации нажмите кнопку Help (Справка) в программе Kodak EasyShare.

Для получения дополнительной информации о печати с компьютера или карты памяти см. [стр. 17](#).

ПРИМЕЧАНИЕ. Для получения снимков наилучшего качества размером 10 x 15 см установите на фотокамере значение 4,4 МП (3:2).
См. [стр. 27](#).

Установка снимкам и видеоклипам метки email (электронная почта)

Шаг 1 — на компьютере

Создайте на компьютере книгу адресов электронной почты с помощью программы Kodak EasyShare. Затем скопируйте не более 32 электронных адресов во встроенную память фотокамеры.

Шаг 2 — установка меток снимкам/видеоклипам на фотокамере

- 1 Нажмите кнопку Share (Поделиться). Нажмите кнопку ◀/▶, чтобы выбрать снимок.
- 2 Выделите пункт Email (Электронная почта) , затем нажмите кнопку ОК.
- 3 Выделите адрес электронной почты, затем нажмите кнопку ОК.

Чтобы присвоить тот же адрес другим снимкам или видеоклипам, прокрутите их, нажимая кнопку ◀/▶. Когда нужный снимок появится на экране, нажмите кнопку ОК.

Для пересылки снимков или видеоклипов по нескольким адресам, повторите шаг 2 для каждого адреса.

Выбранные адреса отмечаются галочками

- 4 Для отмены выбора выделите отмеченный адрес, затем нажмите кнопку ОК. Для отмены выбора всех адресов электронной почты выделите пункт Clear All (“Очистить все”).
- 5 Выделите пункт Exit (“Выход”), затем нажмите кнопку ОК.

Выбранные альбомы сохраняются в памяти фотокамеры. В строке состояния появляется символ печати .

- 6 Нажмите кнопку Share (Поделиться) для выхода.

Шаг 3 — перенос снимков в компьютер и отправка по электронной почте







При переносе отмеченных снимков или видеоклипов на компьютер открывается окно отправки по электронной почте для пересылки объектов по указанным адресам. Для получения дополнительной информации нажмите кнопку Help (Справка) в программе Kodak EasyShare.

Метка снимков как избранных

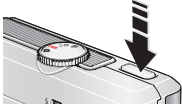
Избранные снимки можно хранить в разделе Favorites (Избранное)  встроенной памяти фотокамеры, чтобы потом посылать их друзьям и близким.

ПРИМЕЧАНИЕ. При переносе снимков с фотокамеры на компьютер все снимки (включая избранные) сохраняются на компьютере в полном размере. Избранные снимки – уменьшенные копии оригиналов – загружаются обратно в фотокамеру, чтобы и в дальнейшем вы имели возможность в любой момент поделиться ими с друзьями и близкими.

Поделиться избранными снимками можно за 4 простых шага:

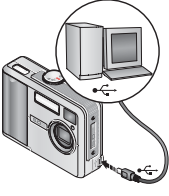
| | |
|---|---|
| <p>1. Сделайте снимок</p>  | |
| <p>2. Присвойте снимку метку “Избранное”</p>  | <ol style="list-style-type: none">1 Нажмите кнопку Share (Поделиться). Нажмите кнопку , чтобы выбрать снимок.2 Нажмите кнопку  для выбора пункта Favorite (“Избранное”) , затем нажмите кнопку OK. <i>В строке состояния появляется символ печати . Для удаления этой метки нажмите кнопку OK еще раз.</i> Нажмите кнопку Share (Поделиться) для выхода из меню. |
| <p>3. Перенесите снимки на компьютер</p>  | <ol style="list-style-type: none">1 Чтобы полнее использовать все функции фотокамеры, установите на компьютер программное обеспечение EasyShare, прилагаемое к фотокамере. См. стр. 15.2 Подключите фотокамеру к компьютеру с помощью кабеля USB (См. стр. 16) или через док-устройство EasyShare (док-станцию или док-принтер). <i>При первом сеансе переноса снимков в компьютер программа поможет вам выбрать снимки с меткой “Избранное”. Затем снимки переносятся в компьютер. Избранные снимки (уменьшенные оригиналы) загружаются в раздел “Избранное” встроенной памяти фотокамеры.</i> |

4. Просмотрите снимки из раздела избранное на фотокамере

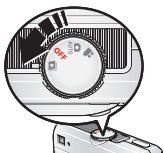





- 1** Установите диск режима в положение Favorites (“Избранное”) .
- 2** Нажимайте кнопку ◀/▶ для просмотра содержимого раздела “Избранное”.
Чтобы выйти из режима “Избранное”, переведите диск режимов в другое положение.

ПРИМЕЧАНИЕ. Фотокамера может хранить ограниченное количество избранных снимков. Для настройки размера раздела “Избранное” памяти фотокамеры обратитесь к разделу Camera Favorites  (раздел “Избранное” на фотокамере) программы Kodak EasyShare. Видеоклипы, отмеченные как избранные, остаются в папке Favorites (Избранное) программы EasyShare. Для получения дополнительной информации нажмите кнопку Help (Справка) в программе Kodak EasyShare.



Дополнительные настройки

Для доступа к дополнительным настройкам в режиме “Избранное” нажмите кнопку Меню (Меню).

| | | | |
|---|---------------------|---|---------------------------------|
|  | Слайд-шоу (стр. 22) |  | Информация о снимке (стр. 32) |
|  | Мозаика (стр. 11) |  | Удалить все избранные (стр. 40) |
| | |  | Меню настройки (стр. 29) |

ПРИМЕЧАНИЕ. Снимки, полученные с качеством 4,4 МП (3:2), отображаются в формате 3:2 с черной полосой в верхней части дисплея. (См. стр. Размер снимка, стр. 27.)

Удаление всех избранных снимков с фотокамеры

- 1 Установите диск режима в положение Favorites (“Избранное”) .
- 2 Нажмите кнопку Menu (Меню).
- 3 Выделите пункт Exit (“Выход”) , затем нажмите кнопку ОК.

Все снимки, хранящиеся в разделе “Избранное” встроенной памяти фотокамеры, будут удалены. Во время следующего переноса снимков на компьютер содержимое раздела “Избранное” фотокамеры восстанавливается.





- 4 Нажмите кнопку Menu (Меню) для выхода из меню.

Предотвращение переноса избранного на фотокамеру

- 1 Откройте программу Kodak EasyShare. Щелкните на вкладке My Collection (Моя коллекция).
- 2 Перейдите к опции Albums view (Просмотр альбомов).
- 3 Щелкните на вкладке Camera Favorites Album (Альбом избранного с фотокамеры), относящейся к вашей фотокамере.
- 4 Щелкните на вкладке Remove Album (Удалить альбом).

При следующей передаче снимков с фотокамеры на компьютер воспользуйтесь режимом Camera Favorites Wizard/Assistant (Мастер/помощник избранного с фотокамеры) в программе Kodak EasyShare, чтобы восстановить ваш Camera Favorites Album (Альбом избранного с фотокамеры) или отключить функцию Camera Favorites (Избранное с фотокамеры).

Печать и отправка избранного по электронной почте

- 1 Установите диск режима в положение Favorites (“Избранное”) . Нажмите кнопку , чтобы выбрать снимок.
- 2 Нажмите кнопку Share (Поделиться).
- 3 Выделите пункты Print (Печать)  или Email (Отправка по электронной почте) , затем нажмите кнопку ОК.

ПРИМЕЧАНИЕ. Разрешение снимков из папки Favorites (Избранное), сделанных на данной фотокамере (а не импортированных из другого источника), позволяет напечатать фотографии до формата 10 x 15 см.

5

Устранение неисправностей

Для получения помощи по данному продукту посетите веб-сайт www.kodak.com/go/c530support и выберите раздел Interactive Troubleshooting & Repairs (Интерактивное устранение неполадок и ремонт).

Неисправности при работе фотокамеры

| Неисправность | Выполните одно или несколько перечисленных действий |
|--|--|
| Фотокамера не включается | <ul style="list-style-type: none"> ■ Вставьте новые батарейки (стр. 1). ■ Зарядите аккумуляторы. |
| Фотокамера не выключается | <ul style="list-style-type: none"> ■ Удалите элемент питания, затем вставьте его снова или замените. Если фотокамера по-прежнему не работает, посетите веб-сайт www.kodak.com/go/c530support и выберите раздел Interactive Troubleshooting & Repairs (Интерактивное устранение неполадок и ремонт). |
| Количество оставшихся снимков не уменьшается после съемки | <ul style="list-style-type: none"> ■ Фотокамера работает правильно. Продолжайте съемку. |
| Слишком малый срок службы Ni-MH аккумуляторов для цифровых камер. | <ul style="list-style-type: none"> ■ Перед установкой элементов питания в фотокамеру протрите контакты, используя чистую сухую ткань (стр. 60). |
| Сохраненные фотоснимки повреждены. | <ul style="list-style-type: none"> ■ Сделайте повторный снимок. Не извлекайте карту памяти, пока мигает индикатор готовности. Регулярно заряжайте аккумуляторы. |
| В режиме Review (Просмотр) на дисплее фотокамеры не видно изображения. | <ul style="list-style-type: none"> ■ Проверьте настройку типа памяти для снимков (стр. 28). |

| Неисправность | Выполните одно или несколько перечисленных действий |
|---|--|
| В режиме Review (Просмотр) вместо снимка отображается синий или черный дисплей. | <ul style="list-style-type: none"> ■ Выполните перенос снимка на компьютер (стр. 16). |
| Кнопка затвора не работает. | <ul style="list-style-type: none"> ■ Включите фотокамеру (стр. 2). ■ Перед съемкой следующего фотоснимка подождите, пока индикатор готовности не перестанет мигать красным светом. ■ Перенесите снимки на компьютер (стр. 16), удалите снимки из памяти фотокамеры (стр. 14), выберите другой носитель для снимков (стр. 28) или вставьте карту с достаточным объемом памяти (стр. 4). ■ Советы по получению снимков наилучшего качества см. стр. 5. |
| Слайд-шоу не запускается на внешнем видеоустройстве. | <ul style="list-style-type: none"> ■ Настройте установку "Видеовыход" фотокамеры (установив стандарт NTSC или PAL, стр. 30). ■ См. руководство пользователя внешнего устройства. |
| Снимок слишком светлый. | <ul style="list-style-type: none"> ■ Встаньте так, чтобы расстояние между камерой и объектом составляло не менее 1 м. ■ Уменьшите значение параметра Экспокоррекция (стр. 26). |
| Снимок нечеткий. | <ul style="list-style-type: none"> ■ Протрите объектив (стр. 61). ■ Встаньте так, чтобы расстояние между камерой и объектом составляло не менее 1 м. ■ Поместите фотокамеру на ровную устойчивую поверхность или используйте штатив. |

| Неисправность | Выполните одно или несколько перечисленных действий |
|---|--|
| Снимок слишком темный. | <ul style="list-style-type: none"> ■ Включите вспышку (стр. 9). ■ Встаньте так, чтобы расстояние между камерой и объектом составляло не более 2,4 м. ■ Используйте параметр Fill flash (Принудительная вспышка) стр. 25 или смените положение так, чтобы объект не был освещен сзади. ■ Увеличьте значение параметра Экспокоррекция (стр. 26). |
| Фотокамера не распознает карту SD/MMC. | <ul style="list-style-type: none"> ■ Купите сертифицированную карту SD/MMC. ■ Переформатируйте карту (стр. 31). <p>Внимание. При форматировании карты памяти удаляются все снимки и видеоклипы, включая защищенные файлы.</p> <ul style="list-style-type: none"> ■ Вставьте карту в слот и слегка нажмите на кромку, чтобы она вошла внутрь до упора (стр. 4). |
| Фотокамера “зависает” при установке или удалении карты. | <ul style="list-style-type: none"> ■ Выключите фотокамеру, затем снова включите. Перед установкой или удалением карты памяти убедитесь, что фотокамера выключена. |
| Карта памяти заполнена. | <ul style="list-style-type: none"> ■ Вставьте новую карту памяти (стр. 4), перенесите снимки на компьютер (стр. 16) или удалите снимки (стр. 14). ■ Перенесите снимки на компьютер (стр. 16), затем отформатируйте карту или встроенную память (стр. 31). <p>Внимание. При форматировании карты памяти удаляются все снимки и видеоклипы, включая защищенные файлы.</p> |

Связь между камерой и компьютером

| Неисправность | Выполните одно или несколько перечисленных действий |
|---|--|
| <p>Отсутствует связь между компьютером и фотокамерой.</p> | <ul style="list-style-type: none">■ Посетите веб-сайт www.kodak.com/go/camerasupport.■ Включите фотокамеру (стр. 2).■ Установите новый элемент питания (стр. 1) или перезарядите аккумулятор.■ Информацию об отключении этой функции можно найти в разделе об автоматическом управлении питанием руководства пользователя переносного компьютера.■ Подсоедините кабель к камере и USB порту компьютера (стр. 16).■ Установите программное обеспечение (стр. 15).■ Отсоедините кабель USB. Закройте все открытые приложения. Переустановите программное обеспечение (стр. 15).■ Отсоедините камеру от компьютера. Закройте все приложения и вновь подключите камеру.■ Закройте эту программу прежде, чем запускать программы Kodak. |
| <p>Не удается выполнить перенос снимков. (Мастер установки оборудования не может обнаружить драйвер.)</p> | <ul style="list-style-type: none">■ Отсоедините кабель USB. (Если используется док-станция или док-принтер, отсоедините кабель и снимите камеру с док-устройства.) Закройте все открытые приложения. Переустановите программное обеспечение (стр. 15).■ Отсоедините кабель USB. Закройте все открытые приложения. Переустановите программное обеспечение (стр. 15). |

Сообщения на дисплее фотокамеры

| Неисправность | Выполните одно или несколько перечисленных действий |
|--|--|
| Нет снимков | ■ Измените тип памяти для снимков (стр. 28). |
| Карту памяти нужно отформатировать | ■ Вставьте новую (стр. 4) или отформатируйте имеющуюся карту памяти (стр. 31). |
| Карта памяти не читается (Отформатируйте эту или вставьте другую карту памяти) | Внимание. При форматировании карты памяти удаляются все снимки и видеоклипы, включая защищенные файлы. |
| Допускается лишь одно USB соединение. Отсоедините кабель или снимите фотокамеру с док-устройства. | ■ Отсоедините кабель USB от фотокамеры. |
| Встроенную память необходимо отформатировать | ■ Отформатируйте встроенную память (стр. 31). |
| Встроенная память не читается (Отформатируйте встроенную память) | Внимание. При форматировании удаляются все снимки и видеоклипы, включая защищенные файлы. (При форматировании встроенной памяти удаляются также адреса электронной почты, названия альбомов и раздел “Избранное”. Для их восстановления см. справку программы Kodak EasyShare.) |
| Нет карты памяти (Файлы не скопированы) | ■ Вставьте карту памяти (стр. 4). |
| Недостаточно места для копирования файлов (Файлы не скопированы) | ■ Удалите снимки с носителя, на который выполняется копирование (стр. 14), или вставьте новую карту памяти (стр. 4). |

| Неисправность | Выполните одно или несколько перечисленных действий |
|--|---|
| Карта памяти заблокирована (Вставьте новую карту памяти) | ■ Вставьте новую карту памяти (стр. 4), разблокируйте карту или переключите тип памяти на встроенную память (стр. 28). |
| Карта памяти только для чтения. Снимите защиту от записи с карты памяти. | |
| Карта памяти непригодна (Вставьте новую карту памяти) | ■ Вставьте новую (стр. 4) или отформатируйте имеющуюся карту памяти (стр. 31). Внимание. При форматировании карты памяти удаляются все снимки и видеоклипы, включая защищенные файлы. |
| Дата и время были сброшены | ■ Переустановите часы (стр. 2). |
| В памяти фотокамеры нет адресной книги (Подключите фотокамеру к компьютеру для импорта адресной книги) | ■ Создайте адресную книгу на компьютере и скопируйте ее. См. справку программы Kodak EasyShare. |
| Нет названий альбомов в памяти фотокамеры (Подключите фотокамеру к компьютеру для импорта названий альбомов) | ■ Создайте названия альбомов на компьютере и скопируйте их. См. справку программы Kodak EasyShare. |
| Макс. количество альбомов – 32. Не более 32 имен для альбомов | ■ Удалите одно или несколько названий альбомов, присвоенных снимку (стр. 34). |

| Неисправность | Выполните одно или несколько перечисленных действий |
|--|--|
| Температура фотокамеры выше нормы. (Фотокамера будет выключена.) | <ul style="list-style-type: none"> ■ Не включайте фотокамеру, пока она не остынет, затем снова включите ее. <p>Если сообщение появится вновь, посетите веб-сайт www.kodak.com/go/c530support и выберите раздел Interactive Troubleshooting & Repairs (Интерактивное устранение неполадок и ремонт).</p> |
| Неизвестный формат файла | <ul style="list-style-type: none"> ■ Выполните перенос снимка на компьютер (стр. 16) или удалите снимок (стр. 14). |
| Ошибка камеры #XXXX. См. руководство пользователя. | <p>Выключите фотокамеру, затем снова включите. Если сообщение появится вновь, посетите веб-сайт www.kodak.com/go/c530support и выберите раздел Interactive Troubleshooting & Repairs (Интерактивное устранение неполадок и ремонт).</p> |

Состояние свечения индикатора готовности фотокамеры

| Неисправность | Выполните одно или несколько перечисленных действий |
|---|---|
| Индикатор готовности не горит, фотокамера не работает. | <ul style="list-style-type: none"> ■ Включите фотокамеру (стр. 2). ■ Установите новый элемент питания (стр. 1) или перезарядите аккумулятор. ■ Выключите фотокамеру, затем снова включите. |
| Индикатор готовности мигает зеленым светом. | <ul style="list-style-type: none"> ■ Фотокамера работает правильно. |
| Индикатор готовности мигает желтым светом. | <ul style="list-style-type: none"> ■ Подождите. Продолжите съемку, когда индикатор перестанет мигать и загорится зеленым светом. |
| Индикатор готовности мигает красным светом, фотокамера отключается. | <ul style="list-style-type: none"> ■ Установите новый элемент питания (стр. 1) или перезарядите аккумулятор. |

| Неисправность | Выполните одно или несколько перечисленных действий |
|--|--|
| Индикатор готовности постоянно горит красным светом. | <ul style="list-style-type: none">■ Перенесите снимки на компьютер (стр. 16), удалите снимки из памяти фотокамеры (стр. 14), выберите другой носитель для снимков (стр. 28) или вставьте карту с достаточным объемом памяти (стр. 4).■ Подождите. Возобновите съемку, когда индикатор загорится зеленым светом.■ Выберите в качестве носителя для снимков встроенную память (стр. 28) или используйте другую карту памяти. |
| Индикатор готовности постоянно горит красным светом. | <ul style="list-style-type: none">■ Фотокамера работает правильно. |

6

Справка и поддержка

Полезные ссылки в Интернете

| | |
|--|--|
| Справка по работе с фотокамерой | www.kodak.com/go/c530support |
| Справка по работе с операционной системой Windows и цифровыми фотоснимками | www.kodak.com/go/pcbasics |
| Загрузка новых версий программного обеспечения и микропрограммы фотокамеры | www.kodak.com/go/c530downloads |
| Оптимизация параметров принтера для получения более естественных и насыщенных цветов | www.kodak.com/go/onetouch |
| Информация о технической поддержке фотокамеры, программном обеспечении, аксессуарах и т.д. | www.kodak.com/go/support |
| Приобретение аксессуаров для фотокамеры | www.kodak.com/go/c530support |
| Регистрация фотокамеры | www.kodak.com/go/register |
| Просмотр интерактивных руководств | www.kodak.com/go/howto |

Справка по программному обеспечению

Нажмите кнопку Help (Справка) в программе Kodak EasyShare. Информацию о подключении фотокамеры к компьютеру можно также найти в руководстве на компакт-диске.

Телефонные номера служб технической поддержки

При возникновении вопросов, связанных с работой программного обеспечения или фотокамеры, подключите фотокамеру к компьютеру и получите следующую информацию:

- Операционная система
- Тактовая частота процессора (МГц)
- Модель компьютера
- Объем памяти (Мб)
- Точная формулировка полученного сообщения об ошибке
- Версия программного обеспечения Kodak EasyShare на компакт-диске
- Серийный номер фотокамеры

| | |
|----------------|----------------|
| Австралия | 1800 147 701 |
| Австрия | 0179 567 357 |
| Бельгия | 02 713 14 45 |
| Бразилия | 0800 150000 |
| Великобритания | 0870 243 0270 |
| Германия | 069 5007 0035 |
| Гонконг | 800 901 514 |
| Греция | 00800 44140775 |
| Дания | 3 848 71 30 |
| Индия | 91 22 617 5823 |
| Ирландия | 01 407 3054 |
| Испания | 91 749 76 53 |
| Италия | 02 696 33452 |
| Канада | 1 800 465 6325 |
| Китай | 800 820 6027 |

| | |
|---------------------------|---|
| Новая Зеландия | 0800 440 786 |
| Норвегия | 23 16 21 33 |
| Польша | 00800 4411625 |
| Португалия | 021 415 4125 |
| Сингапур | 800 6363 036 |
| Таиланд | 001 800 631 0017 |
| Тайвань | 0800 096 868 |
| Турция | 00800 448827073 |
| Финляндия | 0800 1 17056 |
| Филиппины | 1 800 1 888 9600 |
| Франция | 01 55 1740 77 |
| Швейцария | 01 838 53 51 |
| Швеция | 08 587 704 21 |
| Япония | 03 5540 9002 |
| Соединенные Штаты Америки | 1 800 235 6325 585 781 6231 (платный) |

| | |
|------------|----------------|
| Корея | 00798 631 0024 |
| Нидерланды | 020 346 9372 |

| | |
|--------------------------------|------------------|
| Международная телефонная линия | +44 131 458 6714 |
| Международный номер факса | +44 131 458 6962 |

Последнюю информацию можно найти на веб-узле:

www.kodak.com/go/dfiswwcontacts

Технические характеристики фотокамеры

Дополнительные сведения о технических характеристиках см. на веб-узле www.kodak.com/go/c530support.

| Цифровая фотокамера Kodak EasyShare C530/C315/CD50 | |
|---|--|
| CCD (прибор с зарядовой связью) | |
| CCD | 1/2,5 дюйма CCD, форматное соотношение 4:3 |
| Размер получаемого изображения | 5,0 MP: 2576 x 1932 пиксела 4,4 MP (3:2): 2576 x 1712 пикселей 4,0 MP: 2304 x 1728 пикселей 3,1 MP: 2048 x 1536 пикселей 2,1 MP: 1664 x 1248 пикселей 1,1 MP: 1216 x 912 пикселей |
| Дисплей | |
| Цветной дисплей | 38 мм цветной гибридный ЖК-дисплей, 557 x 234 (130 тысяч) пикселей |
| Предварительный просмотр | Скорость съемки: 20 кадр/с; Обзор: 99%. |
| Объектив | |
| Съемочный объектив | модуль из 4 линз: 3 пластиковые асферические и 1 стеклянная асферическая линза, f/4.5 36 мм (эквивалент 35 мм) |
| Система фокусировки | Фиксированная фокусировка. Рабочий диапазон: от 1 м до бесконечности |

| Цифровая фотокамера Kodak EasyShare C530/C315/CD50 | |
|---|---|
| Цифровой зум | 5-кратный с шагом увеличения 0,2 Не поддерживается в режиме видеосъемки |
| Шторка для объектива | Встроена в оправу объектива |
| Экспозиция | |
| Замер экспозиции | TTL-AE, Центровзвешенный |
| Экспокоррекция | +/-2,0 EV с шагом 0,5 EV |
| Выдержка | Механический затвор с электронным управлением CCD Авто: 1/2-1/1618 с. |
| Светочувствительность по ISO | Автоматически: от 100 до 200 |
| Вспышка | |
| Электронная вспышка | Ведущее число 9 (ISO 100) Автоматический режим вспышки с предварительной вспышкой Рабочий диапазон: 1-2,4 м при ISO 140 |
| Режимы вспышки | Auto (Авто), Fill (Принудительная), Red-eye (Подавление эффекта "красных глаз"), Off (Выкл.). |
| Съемка | |
| Режимы съемки | Авто, Видео |
| Видеосъемка | QVGA (320 x 240) при 20 кадр/с |
| Формат файла изображения | Фото: EXIF 2.21 (сжатие JPEG) |
| Типа памяти | Опционная карта памяти SD/MMC  (Логотип SD является товарным знаком ассоциации SD Card Association.) |
| Емкость встроенного накопителя | Встроенная память емкостью 16 МБ/13 МБ для хранения снимков (1 МБ равен одному миллиону байтов) |

| Цифровая фотокамера Kodak EasyShare C530/C315/CD50 | |
|--|---|
| Просмотр | |
| Быстрый просмотр | Да |
| Видеоформат | NTSC или PAL (по выбору пользователя) |
| Питание | |
| Две оху-alkaline батарейки Kodak типа AA ZR6 для цифровых камер; две литиевых батарейки типа AA для цифровых камер; два Ni-MH аккумулятора Kodak типа AA для цифровых камер; одна литиевая батарейка Kodak CRV3 для цифровых камер; один Ni-MH аккумулятор Kodak KAA2HR для цифровых камер | |
| Связь с компьютером | |
| USB 2.0 (протокол PIMA 15740), с помощью кабеля USB модели U-8, через док-станцию или док-принтер EasyShare | |
| Другие функции | |
| Поддержка PictBridge | Да |
| Автоспуск | 10 секунд, 2 секунды, по выбору |
| Баланс белого | Авто |
| Автоматическое отключение питания | Выбирается пользователем: 1, 3, 5 или 10 минут. |
| Цветовые режимы | Цветной, черно-белый, сепия |
| Дата в кадре | Нет, ГГГГ/ММ/ДД, ММ/ДД/ГГГГ, ДД/ММ/ГГГГ |
| Крепление штатива | 1/4 дюйма |
| Рабочая температура | 0-40°C |
| Размер | 8,5 x 6,5 x 3,2 см при выключенном питании |
| Вес | 104 г без элемента питания и карты памяти |

Емкость носителей

Фактическая емкость носителя зависит от компоновки кадра, производителя карты памяти и других факторов. Реальное количество сохраняемых снимков и видеоклипов может быть больше или меньше. Для раздела "Избранное" требуется дополнительное место во встроенной памяти.

Емкость носителей для снимков

| | Количество снимков | | | | | |
|-------------------------------------|--------------------|-----------------|--------|--------|--------|--------|
| | 5,0 МП | 4,4 МП (3:2) | 4,0 МП | 3,1 МП | 2,1 МП | 1,1 МП |
| 16 МБ встроенной памяти | 13 | 15 | 16 | 20 | 29 | 49 |
| Карта памяти SD/MMC емкостью 16 МБ | 14 | 16 | 17 | 22 | 31 | 52 |
| Карта памяти SD/MMC емкостью 32 МБ | 30 | 34 | 37 | 46 | 67 | 110 |
| Карта памяти SD/MMC емкостью 64 МБ | 61 | 69 | 75 | 93 | 134 | 221 |
| Карта памяти SD/MMC емкостью 128 МБ | 127 | 142 | 156 | 193 | 277 | 455 |
| Карта памяти SD/MMC емкостью 256 МБ | 251 | 280 | 308 | 380 | 545 | 897 |
| Карта памяти SD/MMC емкостью 512 МБ | 503 | 562 | 618 | 764 | 1094 | 1800 |
| Карта памяти SD/MMC емкостью 1 ГБ | 1015 | 1135 | 1247 | 1541 | 2208 | 3631 |

Емкость накопителей для видео

| | Продолжительность видео (минут/секунд) |
|-------------------------------------|---|
| | QVGA (320 x 240) |
| 16 МБ встроенной памяти | 43 секунды |
| Карта памяти SD/MMC емкостью 16 МБ | 46 секунд |
| Карта памяти SD/MMC емкостью 32 МБ | 1 минута 37 секунд |
| Карта памяти SD/MMC емкостью 64 МБ | 3 минуты 16 секунд |
| Карта памяти SD/MMC емкостью 128 МБ | 6 минут 44 секунды |
| Карта памяти SD/MMC емкостью 256 МБ | 13 минут 17 секунд |
| Карта памяти SD/MMC емкостью 512 МБ | 26 минут 38 секунд |
| Карта памяти SD/MMC емкостью 1 ГБ | 53 минуты 45 секунд |

ПРИМЕЧАНИЕ. При использовании карт памяти емкостью 1 ГБ и выше видеосъемка может автоматически прекратиться через 58 минут. Чтобы начать запись нового видеоролика, нажмите кнопку затвора.

Функции экономии энергии

| Если съемка не производится | Фотокамера | Для возврата в рабочий режим |
|---|------------------------------------|--|
| 1 минута | Дисплей выключается. | Нажмите любую кнопку. |
| 3 минуты или по выбору: 1, 5 или 10 минут | Автоматическое выключение питания. | Выключите и снова включите диск режимов. |

Инструкции по технике безопасности

Использование данного изделия

- Прежде чем начать пользоваться изделиями Kodak, прочтите эти инструкции и следуйте им в дальнейшем. Всегда соблюдайте основные меры предосторожности.
- Используйте только компьютер, сертифицированный для работы по протоколу USB. Если возникнут вопросы, свяжитесь с производителем компьютера.
- Использование аксессуаров (например, сетевого адаптера), не рекомендованных компанией Kodak, может привести к возгоранию, поражению электрическим током или травмам.
- При использовании изделия в самолете соблюдайте все инструкции авиакомпании.



ВНИМАНИЕ:

Не разбирайте данное изделие, внутри него нет деталей, обслуживание которых может выполняться пользователем. Техническое обслуживание должно производиться квалифицированным обслуживающим персоналом. Не подвергайте это изделие воздействию жидкости, влаги или экстремальных температур. Сетевые адаптеры и зарядные устройства Kodak предназначены для использования только в помещении. Использование органов управления, настроек или иных процедур, не указанных в данном руководстве, может стать причиной поражения электрическим током и электрических и/или механических повреждений. При поломке ЖК-дисплея не дотрагивайтесь до стекла и жидкости. Обратитесь в службу поддержки Kodak.

Меры предосторожности и обращение с элементами питания



ВНИМАНИЕ:

При замене элементов питания дайте им сначала остыть – они могут быть горячими.

- Прочтите все инструкции и предупреждения, данные производителем аккумулятора, и неукоснительно им следуйте.
- Используйте только элементы питания, одобренные для применения с этим изделием.
- Храните элементы питания в недоступном для детей месте.
- Не допускайте контакта элементов питания с металлическими предметами, включая монеты. В противном случае может произойти короткое замыкание, разрядка, нагрев или протекание аккумулятора.
- Не разбирайте элементы питания, устанавливайте их, соблюдая полярность, и не подвергайте воздействию жидкости, влаги, огня или экстремальных температур.
- Заменяйте сразу весь комплект элементов питания. Не используйте новые элементы питания с элементами, бывшими в употреблении. Не используйте вместе перезаряжаемые и неперезаряжаемые элементы питания. Не используйте вместе литиевые, никель-металл-гидридные (Ni-MH) и никель-кадмиевые (Ni-Cd) элементы питания. Не используйте вместе элементы питания разных производителей, разного класса или разные по химическому составу. Несоблюдение этих мер предосторожности может привести к протеканию элемента питания.
- Если изделие будет храниться в течение продолжительного времени, выньте из него элементы питания. Если жидкость из аккумулятора протечет в изделие (что маловероятно), обратитесь в местное представительство службы работы с покупателями компании Kodak.
- Если жидкость из аккумулятора попадет на кожу (что маловероятно), немедленно смойте ее водой и обратитесь к врачу. Для получения дополнительной информации, связанной с вопросами здоровья, обратитесь в местное представительство службы работы с покупателями компании Kodak.

- Утилизация аккумуляторов должна производиться в соответствии с местными и федеральными нормативными требованиями.
- Запрещается заряжать непerezаряжаемые батарейки.

Более подробные сведения об элементах питания см. на веб-узле www.kodak.com/global/en/service/batteries/batteryUsage.jhtml

Информация об элементах питания

Срок службы аккумуляторов для цифровых фотокамер Kodak серии С

Используйте следующие элементы питания. Фактический срок службы аккумулятора может изменяться в зависимости от его использования.

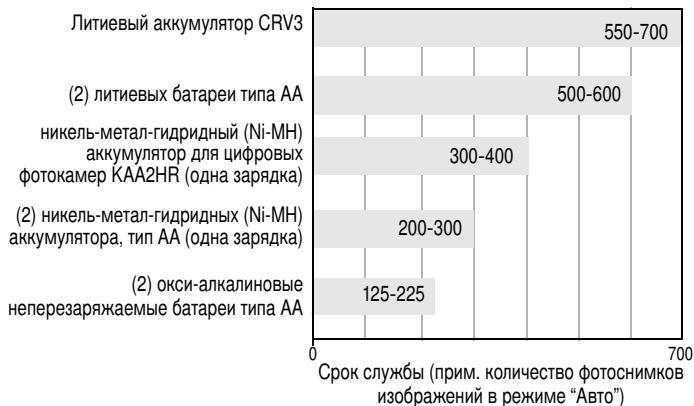

Метод тестирования срока службы элементов питания: CIPA

Карта памяти при тестировании: Kodak SD 128 МБ

Использовать щелочные элементы питания не рекомендуется, и поддержка при их использовании не оказывается. Для обеспечения оптимального срока службы элементов питания и надежного функционирования фотокамеры используйте заменяемые элементы питания, указанные выше.

Продление срока службы элементов питания

- Не выполняйте слишком часто следующие операции, которые приводят к быстрой разрядке элементов питания:
 - Просмотр снимков на дисплее фотокамеры (см. [стр. 9](#));
 - Использование дисплея фотокамеры в качестве видеискателя (см. [стр. 7](#));
 - Слишком частое использование вспышки (см. [стр. 25](#)).
- Загрязнение батарейных контактов может сокращать срок службы элементов питания. Перед установкой элементов питания в фотокамеру протрите контакты, используя чистую сухую ткань.
- Срок службы элементов питания сокращается при температуре ниже 5°C. При использовании фотокамеры в холодную погоду имейте при себе запасные элементы питания и держите их в тепле. Не выбрасывайте неработающие охлажденные элементы питания; при прогреве до комнатной температуры их еще можно будет использовать.

Посетите веб-сайт www.kodak.com/go/c530accessories:

Док-станция для фотокамеры Kodak EasyShare — используется для подачи питания на фотокамеру, переноса снимков на компьютер и зарядки никель-металл-гидридного (Ni-MH) аккумулятора Kodak для цифровых фотокамер.

Док-принтер Kodak EasyShare — используется для подачи питания на фотокамеру, печати снимков размером 10 x 15 см с помощью компьютера или без него, для переноса снимков на компьютер и зарядки никель-металл-гидридного (Ni-MH) аккумулятора Kodak для цифровых фотокамер.

Обновление программного обеспечения и микропрограммы

Загрузка новых версий программного обеспечения, содержащегося на компакт-диске с программным обеспечением Kodak EasyShare, и микропрограммы фотокамеры (программы, выполняемой на фотокамере). Посетите веб-сайт www.kodak.com/go/c530downloads.

Дополнительный уход и обслуживание

- При использовании фотокамеры в экстремальных погодных условиях или при подозрении, что внутрь фотокамеры попала вода, выключите фотокамеру и извлеките элементы питания и карту памяти. Перед дальнейшей эксплуатацией фотокамеры просушите все ее компоненты в течение не менее 24 часов.
- Для удаления пыли и загрязнений осторожно подуйте на объектив или дисплей фотокамеры. Для чистки объектива пользуйтесь мягкой салфеткой или специальной тканью. Не используйте материалы, не предназначенные для чистки объектива. Не допускайте контакта химических веществ, например, лосьона для загара, с цветными поверхностями.
- В некоторых странах действуют соглашения на техническое обслуживание. Для получения дополнительных сведений обратитесь к дилеру компании Kodak.
- Для получения сведений по утилизации цифровой фотокамеры обращайтесь в местные органы власти. В США вы можете посетить веб-сайт Electronics Industry Alliance www.eiae.org или веб-сайт компании Kodak www.kodak.com/go/c530support.

Гарантия

Ограниченная гарантия

Kodak гарантирует, что в течение одного года со дня приобретения цифровая фотокамера Kodak EasyShare и аксессуары к ней (за исключением элементов питания) не будут иметь дефектов материалов и дефектов изготовления.

Сохраните товарный чек, на котором проставлена дата покупки. Документ, подтверждающий дату покупки, потребуется при каждом обращении по поводу гарантийного ремонта.

Информация об ограниченной гарантии

Действие ограниченной гарантии распространяется только на регион, в пределах которого были приобретены цифровые фотоаппараты и аксессуары Kodak.

В течение гарантийного периода Kodak ВЫПОЛНИТ РЕМОНТ или ЗАМЕНИТ цифровую фотокамеру Kodak EasyShare и аксессуары к ней, если они не функционируют должным образом, с учетом изложенных здесь условий и (или) ограничений. Эти услуги по ремонту включают в себя как проведение всех работ, так и выполнение всех необходимых настроек и/или замену деталей. Такой ремонт или замена являются единственными средствами возмещения по данной гарантии.

Запасные детали, используемые при проведении ремонта, могут быть восстановленными или содержать переработанные материалы. Если необходимо заменить все изделие полностью, для замены также может использоваться восстановленное изделие.

Ограничения

Требование гарантийного обслуживания не будет удовлетворено, если не будет предоставлено подтверждение даты покупки, например копия товарного чека, на котором проставлена дата покупки цифровой фотокамеры Kodak EasyShare или аксессуаров. (Сохраняйте оригинал товарного чека.)

Данная гарантия не распространяется на элементы питания, используемые в цифровых фотокамерах или аксессуарах. Данная гарантия не распространяет свое действие на обстоятельства, не зависящие от Kodak, а также на неполадки, вызванные несоблюдением инструкций по эксплуатации, изложенных в руководствах пользователя цифровых фотокамер Kodak EasyShare и аксессуаров.

Данная гарантия не применяется, если неисправность произошла в результате повреждения во время транспортировки, аварии, изменения и модификации изделия, несанкционированного обслуживания, ненадлежащего использования, неправильной эксплуатации, использования несовместимых аксессуаров или приспособлений, невыполнения инструкций Kodak по эксплуатации, обслуживанию или упаковке, нарушений при использовании изделий, поставляемых Kodak (таких как адаптеры и шнуры) или в случае предъявления претензий после истечения срока данной гарантии.

Kodak не дает никаких иных явных или подразумеваемых гарантий на данное изделие. В случае если исключение какой-либо из подразумеваемых гарантий недействительно в рамках действующего законодательства, продолжительность действия обязательной гарантии будет составлять один год с даты покупки.

Возможность замены является единственным обязательством Kodak. Kodak не несет ответственность за любые фактические, побочные и косвенные убытки, понесенные в результате продажи, покупки или использования данного изделия, независимо от причины их появления. Ответственность за любые фактические, побочные и косвенные убытки (включая, но не ограничиваясь потерями доходов или прибыли, потерями, вызванными простоем оборудования, затратами на замену оборудования, устройств или служб, или претензиями от ваших клиентов, связанными с убытками, понесенными в результате приобретения, использования или неисправности данного оборудования) независимо от причины их появления или в случае нарушения условий письменной или подразумеваемой гарантии подлежит явно выраженному отказу и исключается.

Ваши права

В некоторых штатах и юрисдикциях не допускаются исключения или ограничения побочных или косвенных убытков, поэтому в вашем случае указанные выше ограничения и исключения могут быть неприменимы. В некоторых штатах и юрисдикциях не допускаются ограничения продолжительности подразумеваемой гарантии, поэтому в вашем случае указанные выше ограничения и исключения могут быть неприменимы.

Данная гарантия дает вам особые права, вы также можете иметь и другие права (в зависимости от штата или юрисдикции).

За пределами США и Канады

Для других стран условия данной гарантии могут отличаться. Не существует никаких гарантий или обязательств сверх минимальных требований, установленных законом, даже в случае дефекта, повреждения или убытков в результате небрежности или иных действий, если только компанией Kodak покупателю не дана в письменном виде специальная гарантия Kodak.

Информация о соответствии требованиям

Соответствие стандартам FCC



Цифровая фотокамера Kodak EasyShare C530/C315/CD50

Данное оборудование было проверено и признано соответствующим ограничениям для цифровых устройств класса В в соответствии с частью 15 правил FCC. Эти ограничения разработаны с целью обеспечения защиты от вредного излучения устройства в жилой зоне.

Данное оборудование вырабатывает, использует и может излучать энергию в диапазоне высоких частот, поэтому при установке и использовании с нарушением инструкций оно может стать причиной радиопомех. Однако не существует гарантии, что, будучи правильно установленным, данное устройство не будет являться источником помех.

Если устройство вызывает помехи теле- и радиоприема, наличие которых определяется путем включения и выключения устройства, пользователь может попытаться уменьшить влияние помех, выполнив следующие действия:

1) изменить направление или местоположение приемной антенны; 2) увеличить расстояние между устройством и приемником; 3) подключить устройство и приемник в сетевые розетки разных цепей питания; 4) проконсультироваться с торговым агентом или специалистом по теле/радиооборудованию.

Изменения или модификации, явно не одобренные стороной, ответственной за соответствие техническим условиям, могут привести к лишению пользователя прав на эксплуатацию данного оборудования. Если к изделию прилагаются экранированные интерфейсные кабели или где-либо определено, что при установке этого изделия следует использовать дополнительные компоненты или аксессуары, то их следует обязательно использовать, чтобы выполнить нормативные требования FCC.

Canadian DOC statement

DOC Class B Compliance—This Class B digital apparatus complies with Canadian ICES-003.

Observation des normes-Class B—Cet appareil numérique de la classe B est conforme à la norme NMB-003 du Canada.

Классификация отходов электро- и электронного оборудования



В странах Европейского союза не выбрасывайте данное изделие в бытовой мусор. Обратитесь в местные органы власти или зайдите на веб-сайт www.kodak.com/go/recycle для получения сведений по утилизации.

Класс В ITE (Корея)

이 기기는 가정용으로 전자파적합등록을 한 기기로서 주거지역에서는 물론 모든 지역에서 사용할 수 있습니다.

Перевод:

Данное оборудование можно использовать где угодно, в том числе и в жилых помещениях, поскольку оно получило регистрацию EMC для бытового применения.

VCCI класс В ITE

この装置は、情報処理装置等電波障害自主規制協議会（VCCI）の基準に基づくクラスB情報技術装置です。この装置は、家庭環境で使用することを目的としていますが、この装置がラジオやテレビジョン受信機に近接して使用されると、受信障害を引き起こすことがあります。
取扱説明書に従って正しい取り扱いをして下さい。

Перевод:

В соответствии со стандартом Совета по контролю радиопомех (VCCI) для информационно-технологического оборудования данный продукт относится к классу В. При эксплуатации устройства в домашних условиях рядом с радиоприемником или телевизором возможно возникновение радиопомех. Оборудование следует устанавливать и использовать в соответствии с инструкцией по эксплуатации.

C-Tick (Австралия)



Указатель

Numerics

4-позиционный переключатель
(джойстик), ii

A

auto (авто)
вспышка, 9

C

Canadian compliance, 65

L

Liveview (живая картинка), 30
включение/отключение по
умолчанию, 30

N

NTSC, настройка видеовыхода, 30

P

PAL, настройка видеовыхода, 30
PictBridge-совместимый принтер, 17

Q

quickview (быстрый просмотр)
использование, 6

R

regulatory information, 65

S

share (поделиться)
кнопка, ii

U

URL, веб-сайты Kodak, 49
USB (универсальная
последовательная шина)
перенос снимков, 16

W

WEEE
классификация отходов электро- и
электронного оборудования, 65
Windows-компьютеры
установка программного
обеспечения, 15

A

автоматическое отключение
питания, 30, 56
автоспуск, 26
при видеосъемке, 21
при фотосъемке, 21
аксессуары, 16
док-принтер, 17, 60
док-станция, 60
карта памяти SD/MMC, 4
приобретение, 49
элемент питания, 60
альбомы, установка меток для
снимков, 33, 34

Б

батарейки для цифровой фотокамеры
Kodak, 1

В

веб-сайты Kodak, 49
видео
 установка времени записи, 29
видеовыход, 30
видеоклипы
 емкости носителей, 55
 защита, 13
 копирование, 24
 отображение даты, 31
 отправка отмеченных по
 электронной почте, 37
 перенос на компьютер, 15
 проверка настроек, 10
 просмотр, 9
 удаление, 14
видеоискатель, i, ii
 использование экрана, 7
включение и выключение
 фотокамеры, 2
внешнее видеоустройство
 настройка видеовыхода, 30
 просмотр фотоснимков,
 видеоклипов, 23
возврат, 30
восстановление, утилизация, 65
время, установка, 2, 3
вспышка
 кнопка, ii
 настройки, 9
 узел вспышки, i
встроенная память
 емкость, 55
 установка в качестве носителей для
 снимков, 28
 форматирование, 31

выброс, утилизация, 61, 65

Г

гарантия, 62

Д

дата
 отображение в видеоклипе, 31
 отображение даты в кадре, 31
 установка, 2, 3
дата в кадре, 31
диск режимов/питание, i
дисплей фотокамеры, ii
 просмотр видеоклипов, 9
 просмотр снимков, 9
 сообщения об ошибках, 45
 установка включения/отключения
 режима liveview (живая
 картинка) по умолчанию, 30
док-станция, 17, 60
док-устройство
 разъем, ii
док-устройство
 док-принтер, 17, 60
 док-станция, 60

Е

емкость носителей, 55

Ж

ждущий режим, 56
ЖК-дисплей, ii
ЖК-дисплей, использование в
 качестве видеоискателя, 7

З

- загрузка
 - программное обеспечение, 15
- загрузка снимков, 15
- запуск слайд-шоу, 22
- затвор
 - задержка срабатывания
 - автоспуска, 21
 - неисправности, 42
- защита снимков, видеоклипов, 13
- зум цифровой, использование, 8

И

- избранное
 - метка, 38
 - настройки, 39
 - удаление, 40
- индикатор
 - готовность, 47
- индикатор автоспуска/режима видеосъемки, i
- индикатор готовности, ii, 47
- инструкции по использованию, элемент питания, 60
- информация, 32
 - о фотокамере, 32
- информация о соответствии стандартам, 64, 66

К

- кабель
 - USB, 16
 - аудио/видео, 23
- кадрирование снимков, 12

- карта памяти MMC
 - форматирование, 31
- карта памяти SD/MMC
 - емкость карт, 55
 - печать, 19
 - установка, 4
 - установка в качестве носителей для снимков, 28
 - форматирование, 31
- качество снимка, 27
- класс В ITE, 66
- класс В ITE (Корея), 66
- кнопка
 - delete (удалить), 6
 - menu (меню), ii
 - OK, ii
 - review (просмотр), ii, 9
 - Share (поделиться), ii
 - zoom (зум), 8
 - вспышка, ii
 - вспышка/состояние, 9
- кнопка menu (меню), ii
- кнопка review (просмотр), ii
- кнопка OK, ii
- кнопки джойстика, ii
- компьютер
 - перенос на, 15
 - подключение фотокамеры, 15, 16
- копирование снимков
 - из памяти на карту, 24
 - на компьютер по кабелю USB, 16
 - с карты в память, 24
- корзина, удаление, 6
- крепление для штатива, ii

М

- меры предосторожности
 - элемент питания, 58
- микропрограмма
 - обновление, 61
 - поиск версии на фотокамере, 32
- миниатюры
 - просмотр, 11
- мозаика миниатюр, просмотр, 11

Н

- настройка
 - вспышка, 9
- настройка режимов фотокамеры, 29
- настройки
 - liveview (живая картинка), 30
 - автоспуск, 21
 - альбом, 28
 - видеовыход, 30
 - дата в кадре, 31
 - качество снимка, 27
 - продолжительность видеоклипа, 29
 - тип памяти, 28
 - цветовой режим, 28
 - экспокоррекция, 26
 - язык, 31
- нормы C-Tick (Австралия), 66

О

- обновление программного обеспечения,
 - микропрограммы, 61
- обслуживание и поддержка, телефоны горячей линии, 50

- обслуживание, фотокамера, 61
 - объектив, i
 - чистка объектива, 61
- онлайн-печать снимков, заказ, 19
- ОС Macintosh
 - установка программного обеспечения, 15
- отключение, автоматическое, 56
- отображение даты в видеоклипе, 31
- отправка снимков, видеоклипов по электронной почте, 37

П

- память
 - встроенная, 28
 - емкость носителей, 55
 - сменная карта памяти, 28
 - установка карты, 4
- передача, по кабелю USB, 16
- печать
 - заказ через Интернет, 19
 - настройка принтера, 49
 - с карты памяти, 19
 - с компьютера, 19
 - с помощью док-принтера EasyShare, 17
 - снимки с метками, 19
 - технология PictBridge, 17
- питание, i
 - автоматическое отключение, 56
 - фотокамера, 2
- поддержка, техническая, 50

программное обеспечение
 обновление, 61
 справка и поддержка, 49
 установка, 15
программное обеспечение
 EasyShare, 15
программное обеспечение Kodak
 EasyShare
 обновление, 61
 справка и поддержка, 49
 установка, 15
продолжительность видеоклипа, 29
просмотр
 информация о фотокамере, 32
просмотр видеоклипов
 защита, 13
 на дисплее фотокамеры, 9
 слайд-шоу, 22
 удаление, 14
просмотр слайд-шоу, 22
просмотр снимка
 после съемки, 6, 9
просмотр снимков
 во время съемки, 6
 защита, 13
 кадрирование, 12
 на дисплее фотокамеры, 9
 режим "мозаика", 11
 слайд-шоу, 22
 увеличение, 11
 удаление, 14

Р
режим настройки, использование, 29

С
сведения о соответствии
 класс В ITE, 66
слайд-шоу
 запуск, 22
 проблемы, 42
 циклическое повторение, 23
снимки
 защита, 13
 кадрирование, 12
 копирование, 24
 метка, 33, 34
 отправка отмеченных по
 электронной почте, 37
 передача по кабелю USB, 16
 печать, 19
 печать снимков с метками, 36
 проверка настроек, 10
 просмотр, 9
 просмотр в режиме "мозаика", 11
 увеличение, 11
 удаление, 14
советы
 инструкции по использованию
 элементов питания, 60
 уход и обслуживание, 61
сообщения об ошибках, 45
соответствие стандартам FCC, 64
соответствие стандартам VCCI, 66

состояние
индикатор готовности
фотокамеры, 47

справка
по фотокамере, 41
поддержка, 49
программное обеспечение
EasyShare, 49
ссылки в Интернете, 49

Т

таймер, задержка срабатывания
затвора, 21

телевизор, слайд-шоу, 23

техническая поддержка, 50

технические характеристики,
фотокамера, 52

тип памяти, 28
настройки, 28

У

увеличение изображений, 11

удаление
в режиме quickview (быстрый
просмотр), 6
защита снимков, видеоклипов, 13
из встроенной памяти, 14
меры предосторожности при
форматировании, 31
с карты памяти SD/MMC, 14

удаление избранного, 40

уменьшение эффекта "красных глаз"),
вспышка, 9

установка
дата и время, 2, 3
карта памяти SD/MMC, 4
программное обеспечение, 15
элементы питания, 1

установка меток
для печати, 36
для электронной почты, 37
избранное, 38

установка меток для снимков
для альбомов, 33, 34

устранение неисправностей
связь с
фотокамерой/компьютером, 44
режимы свечения индикатора
готовности, 47
сообщения об ошибках, 45
фотокамера, 41

утилизация, выброс, 61

уход за фотокамерой, 61

Ф

форматирование, 31

форматирование встроенной
памяти/карты памяти, 31

фотоснимки
емкость носителей, 55

Ц

цветовой режим, 28

цифровой зум, 8

Ч

часы, установка, 2, 3

Щ

щелочные элементы питания,
предупреждение, 1

Э

экран, использование в качестве
видеоискателя, 7

экраны, 7

фотосъемка, 7

экраны режима фотосъемки, 7

экспокоррекция, 26

элемент питания

батарейный отсек, ii

меры предосторожности, 58

элемент питания CRV3, установка, 1

элемент питания типа AA, установка, 1

элементы питания

примерный срок службы, 59

типы, 1, 54, 59

увеличение срока службы, 60

установка, 1

Я

язык, 31