

RS

IT

Italiano, 1

GB

English, 13

RS

Русский, 24

HU

Magyar, 35

CE6VM3 R

Содержание

Монтаж, 25-26

Расположение и нивелировка
Электрическое подсоединение
Таблица характеристик

Описание изделия, 27

Общий вид
Панель управления

Включение и эксплуатация, 28-30

Эксплуатация духового шкафа
Программы приготовления
Таблица приготовления в духовом шкафу

Аналоговый таймер, 31

Настройка часов и таймера

Стеклокерамическая варочная панель, 32

Включение и выключение нагревательных зон
Нагревательные зоны

Предосторожности и рекомендации, 33

Общие требования к безопасности
Утилизация
Экономия электроэнергии и охрана окружающей среды

Техническое обслуживание и уход, 34

Отключение электропитания
Чистка изделия
Замена лампочки в духовом шкафу
Чистка стеклокерамической варочной панели
Техническое обслуживание



ARISTON

! Важно сохранить данное руководство для его последующих консультаций. В случае продажи, передачи или переезда проверьте, чтобы данное руководство сопровождало изделие.

! Внимательно прочитайте инструкции: в них содержатся важные сведения об установке, эксплуатации и безопасности изделия.

! Установка изделия производится в соответствии с данными инструкциями квалифицированными специалистами.

! Любая операция по регулиции или техническому обслуживанию должна производиться только после отсоединения кухонной плиты от сети электропитания.

Расположение и нивелировка

! Изделие может быть установлено рядом с кухонными элементами, высота которых не превышает поверхность варочной панели.

! Проверьте, чтобы стена, к которой прилегает задняя часть изделия, была из невозгораемого материала и устойчивой к теплу (T 90°C).

Правильный порядок монтажа:

- изделие может быть установлено на кухне, в столовой или в однокомнатной квартире (не в ванной комнате);
- если варочная панель кухонной плиты выше кухонных элементов, необходимо отодвинуть их от плиты на расстояние не менее 600 мм.
- если кухонная плита устанавливается под навесным шкафом, он должен располагаться на высоте не менее 420 мм от поверхности варочной панели. Это расстояние должно быть 700 мм, если навесные шкафы выполнены из возгораемого материала (см. рисунок);
 - не заправляйте занавески за кухонную плиту и не приближайте их на расстояние меньше 200 мм.
- возможная кухонная вытяжка должна быть установлена в соответствии с инструкциями, приведенными в техническом руководстве к вытяжке.

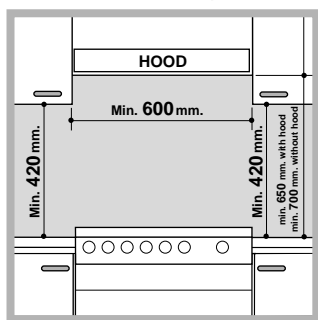

высоте не менее 420 мм от поверхности варочной панели. Это расстояние должно быть 700 мм, если навесные шкафы выполнены из возгораемого материала (см. рисунок);

- не заправляйте занавески за кухонную

Нивелировка

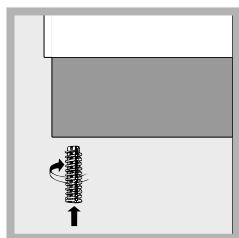

При необходимости выровнять изделие вкрутите в специальные отверстия по углам в основании кухонной плиты прилагающиеся нивелировочные ножки (см. рисунок).

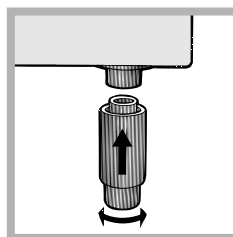

Прилагающиеся ножки* вставляются под основание кухонной плиты.

RS

Электрическое подключение

Подсоединение сетевого шнура

Порядок открывания зажимной коробки:

- При помощи отвертки приподнимите боковые шпонки крышки зажимной коробки;

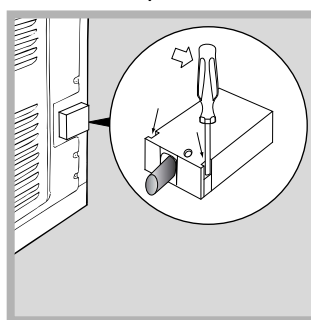

- Потяните и откройте крышку зажимной коробки.

Подсоедините сетевой шнур следующим образом:

- отвинтите винт кабельного зажима и винты контактов

! фабричная установка перемычек соответствует монофазному соединению 230 В (см. схему).

230V 1N~ H07RN-F 3x4 CEI-UNEL 35364

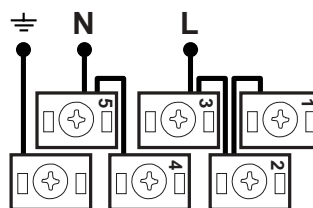

- для осуществления электрических соединений, показанных на схемах, используйте две перемычки, расположенные внутри соединительной коробки (см. схему - ссылка "P").

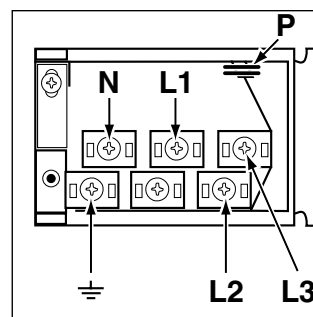

* Имеется только в некоторых моделях.

400V 2N~
H05RR-F 4x2.5 CEI-UNEL 35363

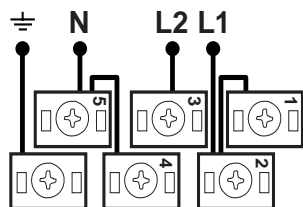

400V 3N~
H05RR-F 5x2.5 CEI-UNEL 35363

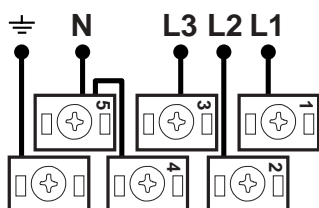

- зафиксируйте сетевой шнур в специальном кабельном зажиме и закройте крышку.

Подсоединение провода электроприбора к сети электропитания

Установите на сетевой шнур нормализованную штепсельную вилку, рассчитанную на нагрузку, указанную на паспортной табличке изделия (*см. табличку с техническими данными*).

В случае прямого подключения к сети электропитания между кухонной плитой и сетью необходимо установить мультиполярный выключатель с минимальным расстоянием между контактами 3 мм, рассчитанный на данную нагрузку и соответствующий действующим нормативам (выключатель не должен размыкать провод заземления). Сетевой шнур должен быть расположен таким образом, чтобы ни в одной точке его температура не превышала температуру помещения более чем на 50°C.

Перед подсоединением сетевого шнура проверьте следующее:



- сетевая розетка должна быть соединена с заземлением и соответствовать нормативам;
- сетевая розетка должна быть рассчитана на максимальную потребляемую мощность изделия, указанную на паспортной табличке;
- напряжение и частота тока сети должны соответствовать электрическим данным изделия;
- сетевая розетка должна быть совместима со штепсельной вилкой изделия. В противном случае замените розетку или вилку; не используйте удлинители или тройники.

! Изделие должно быть установлено таким образом, чтобы сетевой шнур и сетевая розетка были легко доступны.

! Сетевой шнур изделия не должен быть согнут или сжат.

! Регулярно проверяйте состояние сетевого шнура и при необходимости поручайте его замену только уполномоченным техникам.

! Производитель не несет ответственности за последствия несоблюдения перечисленных выше требований.

ПАСПОРТНАЯ ТАБЛИЧКА	
Габаритные размеры духового шкафа ВхШхГ	32x43,5x40 см
Объем	л 56
Рабочие размеры ящика для разогревания пищи	ширина 42 см. глубина 44 см. высота 8,5 см.
Напряжение и частота электропитания	см. табличку с техническими характеристиками
Керамическая варочная панель	
Передняя левая	1700 Вт
Задняя левая	1200 Вт
Задняя правая	2100 Вт
Передняя правая	1200 Вт
Макс. поглощаемая мощность керамическими варочными панелями	6200 Вт
МАРКИРОВКА ПОТРЕБЛЕНИЯ ЭЛЕКТРОЭНЕРГИИ	<p>Директива 2002/40/CE об этикетках электрических духовых шкафов. Норматив EN 50304</p> <p>Расход электроэнергии при натуральной конвекции функция нагревания: <input type="checkbox"/></p> <p>Традиционная: <input type="checkbox"/></p> <p>Заявление о расходе электроэнергии класса принудительной конвекции функция нагревания: <input checked="" type="checkbox"/></p> <p>Одновременное приготовление. </p>
 	<p>Данное изделие соответствует следующим Директивам Европейского Сообщества: 73/23/CEE от 19/02/73 (Низкое напряжение) с последующими изменениями – 89/336/CEE от 03/05/89 (Электромагнитная совместимость) с последующими изменениями – 93/68/CEE от 22/07/93 с последующими изменениями. 2002/96/CE</p>

Описание изделия

Общий вид

RS

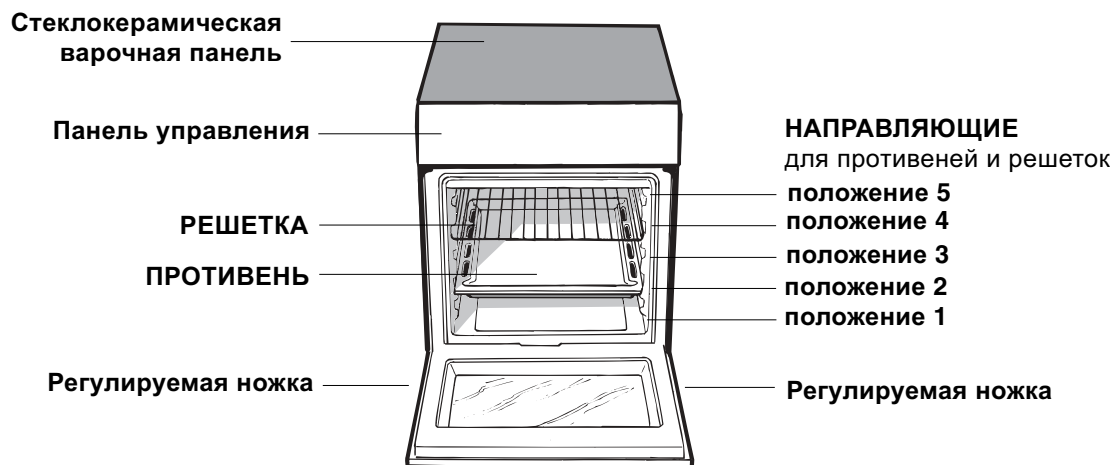

Панель управления

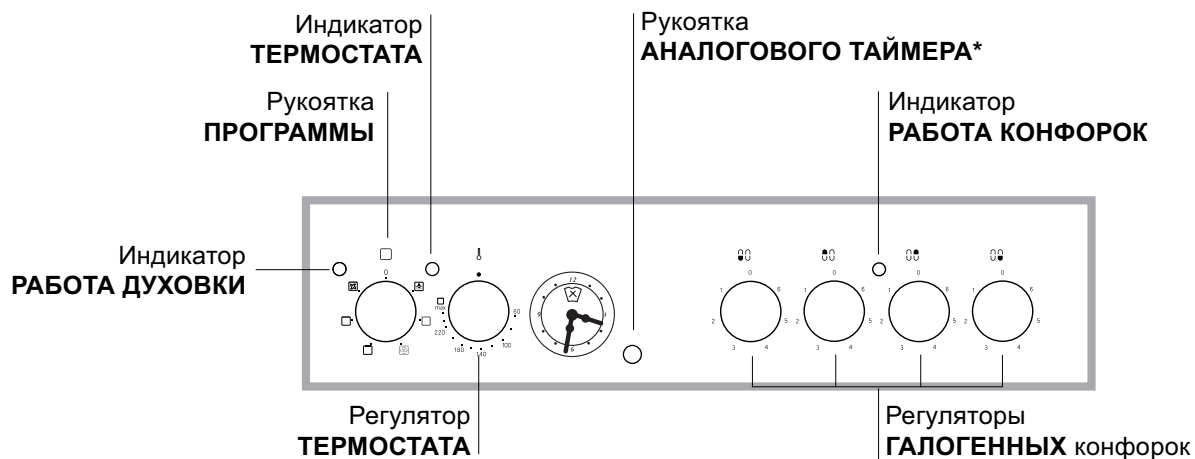

* Имеется только в некоторых моделях.

Включение и эксплуатация

RS

! При первом включении духового шкафа рекомендуем прокалить его примерно в течение часа при максимальной температуре с закрытой дверцей. Затем выключите духовой шкаф, откройте дверцу и проветрите помещение. Запах, который вы можете почувствовать, вызван испарением веществ, использованных для предохранения духового шкафа.

Эксплуатация духового шкафа

1. Выберите нужную программу приготовления при помощи рукоятки ПРОГРАММЫ.
2. Выберите температуру, рекомендуемую для данной программы или нужную вам температуру при помощи рукоятки ТЕРМОСТАТ. В специальной таблице приводится перечень типов приготовления с соответствующими рекомендуемыми температурами (см. Таблица приготовления в духового шкафу).

В процессе приготовления в любой момент можно:

- изменить программу приготовления при помощи рукоятки ПРОГРАММЫ;
- изменить температуру при помощи регулятора ТЕРМОСТАТ;
- запрограммировать приготовление и время окончания приготовления (см ниже);
- прервать приготовление, повернув рукоятку ПРОГРАММЫ в положение «0».

! Никогда не ставьте никаких предметов на дно духового шкафа, так как они могут повредить эмалированное покрытие. Используйте положение 1 настройки духового шкафа только для приготовления на вертеле.

! Всегда ставьте посуду на прилагающуюся решетку.

Индикатор ТЕРМОСТАТА

Включение этого индикатора означает, что духовой шкаф нагревается. Индикатор гаснет, когда внутри духового шкафа будет достигнута заданная температура. На данном этапе индикатор то загорается, то гаснет, показывая, что термостат включен и поддерживает температуру неизменной.

Освещение духового шкафа

Включается, когда рукоятка ПРОГРАММЫ устанавливается в любое положение кроме «0», и остается включенным до тех пор, пока работает духовой шкаф. При выборе положения  при помощи рукоятки освещение включается без подключения нагревательных элементов.

Охлаждающая вентиляция

Для понижения температуры снаружи духового шкафа в процессе приготовления, охлаждающий вентилятор создает поток воздуха между передней панелью и дверцей духового шкафа.

! По завершении приготовления вентилятор продолжает работать вплоть до надлежащего охлаждения духовки.

* Имеется только в некоторых моделях.

Программы приготовления

! Для всех программ можно задать температуру от 60°C до МАКС кроме:

- **ВЕРХНИЙ ЭЛЕМЕНТ ДУХОВКИ и ГРИЛЬ** (рекомендуется устанавливать только МАКС. температуру);
- **ПОДРУМЯНИВАНИЕ** (рекомендуется не превышать температуру 200°C).



Программа **ТРАДИЦИОНАЛЬНАЯ ДУХОВКА**

Включаются два нагревательных элемента: нижний и верхний. В режиме традиционного приготовления рекомендуется использовать только один уровень: при использовании нескольких уровней распределение температуры будет неоптимальным. .



Программа **ОДНОВРЕМЕННОЕ ПРИГОТОВЛЕНИЕ**

Включаются все нагревательные элементы (верхний, нижний и круглый) и вентилятор. Так как жар является постоянным во всем духовом шкафу, воздух обеспечивает однородное приготовление и подрумянивание продукта. Одновременно можно использовать не более двух уровней духового шкафа.



Программа **ВЕРХНИЙ ЭЛЕМЕНТ ДУХОВКИ**

Включается центральная часть верхнего нагревательного элемента. Высокая температура и жар прямого действия гриля рекомендуется для приготовления продуктов, нуждающихся в высокой поверхностной температуре (телячий и говяжий бифштексов, вырезки, антрекотов). Это программа не требует большого расхода энергии, идеально подходит для приготовления на гриле небольших порций. Поместите продукт в центр решетки, так как жар не распространяется по углам.



Программа **ГРИЛЬ**

Включается центральная часть верхнего нагревательного элемента. Высокая температура и жар прямого действия гриля рекомендуется для приготовления продуктов, нуждающихся в высокой поверхностной температуре (телячий и говяжий бифштексов, вырезки, антрекотов). Это программа не требует большого расхода энергии, идеально подходит для приготовления на гриле небольших порций. Поместите продукт в центр решетки, так как жар не распространяется по углам.



Программа **GRATIN** (Подрумянивание)

Включается верхний нагревательный элемент и вентилятор. Сочетает однонаправленное выделение жара с принудительной циркуляцией воздуха внутри духового шкафа. Это препятствует обгоранию поверхности продуктов, повышая проникающую способность жара.

! Для приготовления в режимах **ВЕРХНИЙ ЭЛЕМЕНТ ДУХОВКИ** и **ПОДРУМЯНИВАНИЕ** дверца духового шкафа должна быть закрыта.

! В режимах **ВЕРХНИЙ ЭЛЕМЕНТ ДУХОВКИ** и **ГРИЛЬ** установите решетку на 5-ый уровень и противень для сбора соков (жира) на 1-ый. При использовании режима **GRATIN** (Подрумянивание) установите решетку на 2-ой или 3-ий уровень, а противень на 1-ый для сбора соков.

Одновременное приготовление на нескольких уровнях

При необходимости использовать две решетки выберите программу **ОДНОВРЕМЕННОЕ ПРИГОТОВЛЕНИЕ**, единственную рассчитанную на такой тип приготовления. Кроме того рекомендуется:

- не используйте 1-ый и 5-ый уровни: они подвергаются прямому воздействию горячего воздуха, который может сжечь деликатные продукты.
- используйте в основном 2-ой и 4-ый уровни, помещая на 2-ой уровень продукты, требующие большего жара.
- для продуктов, приготовление которых требует разного времени и температуры, следует задать среднюю температуру из двух рекомендованных (см. *Таблицу приготовления в духовом шкафу*) и поместите более деликатные продукты на 4-ый уровень. Вначале выньте из духовки продукт, требующий более быстрого приготовления.
- при приготовлении пицц на нескольких уровнях при температуре 220°C, следует предварительно разогреть духовку в течение 15 минут. Обычно приготовление на 4-ом уровне требует большего времени: поэтому рекомендуется вначале вынуть пиццу с более низкого уровня, и только через несколько минут вынуть пиццу с 4-ого уровня.
- Установите противень снизу, а решетку сверху.

Таблица приготовления в духовом шкафу

Программы	Продукты	Вес (кг)	Уровень	Время нагревания (мин.)	Рекомендуемая температура	Продолжить приготовления (минуты)
Традиционная духовка	Утка	1	3	15	200	65-75
	Жаркое из телятины или говядины	1	3	15	200	70-75
	Жаркое из свинины	1	3	15	200	70-80
	Печенье (песочное)	-	3	15	180	15-20
	Песочный торт с начинкой	1	3	15	180	30-35
Одновременное приготовление	Пицца (на 2-х уровнях)	1	2 и 4	15	230	15-20
	Лазанья	1	3	10	180	30-35
	Баранина	1	2	10	180	40-45
	Жареная курица с картошкой	1+1	2 и 4	15	200	60-70
	Скумбрия	1	2	10	180	30-35
	Кекс	1	2	10	170	40-50
	Эклеры (на 2-х уровнях)	0.5	2 и 4	10	190	20-25
	Печенье (на 2-х уровнях)	0.5	2 и 4	10	180	10-15
	Бисквит (на 1-ом уровне)	0.5	2	10	170	15-20
	Бисквит (на 2-ух уровнях)	1	2 и 4	10	170	20-25
Несладкие торты	1.5	3	15	200	25-30	
Верхний элемент духовки	Камбала и каракатицы	1	4	5	Макс.	8-10
	Кальмары и креветки на шампурах	1	4	5	Макс.	6-8
	Филе трески	1	4	5	Макс.	10
	Овощи-гриль	1	3/4	5	Макс.	10-15
Гриль	Камбала и каракатицы	0.7	4	-	Макс.	10-12
	Кальмары и креветки на шампурах	0.6	4	-	Макс.	8-10
	Каракатицы	0.6	4	-	Макс.	10-15
	Филе трески	0.8	4	-	Макс.	10-15
	Овощи-гриль	0.4	3 или 4	-	Макс.	15-20
	Телячий бифштекс	0.8	4	-	Макс.	15-20
	Колбаски-шпикачки	0.6	4	-	Макс.	15-20
	Гамбургер	0.6	4	-	Макс.	10-12
	Скумбрия	1	4	-	Макс.	15-20
	Фаршированный горячий бутерброт (или обжаренный хлеб)	4 и 6	4	-	Макс.	3-5
Gratin (Подрумянивание)	Курица-гриль	1.5	2	10	200	55-60
	Каракатицы	1.5	2	10	200	30-35

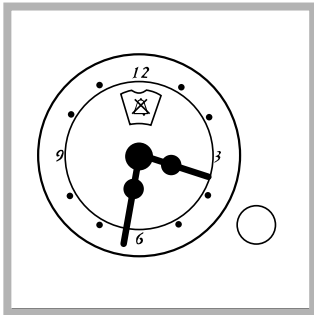

Настройка часов и таймера

Духовой шкаф должен быть подсоединен к сети электропитания.

Потяните рукоятку и поверните ее против часовой стрелки вплоть до установки точного времени.

! Часы являются электрическими, поэтому они останавливаются в случае отключения электропитания.

После возобновления электропитания необходимо вновь выполнить операции по настройке часов.

Таймер

Таймер служит для программирования определенного отрезка времени и для начала его обратного отсчета. Эта функция не влияет на включение и выключение духового шкафа, а только подает звуковой сигнал по истечении заданного времени.

- Поверните рукоятку против часовой стрелки вплоть до установки индикатора на нужное время (внутренняя шкала, которую видно через стекло). Отсчет времени начинается мгновенно. Для отключения звукового сигнала или для возврата к функции только часы поверните индикатор на символ 

Стеклокерамическая варочная панель

RS

! На стеклянной поверхности варочной панели могут быть видны сальные следы от клея, нанесенного на прокладки. Перед началом эксплуатации изделия следует удалить следы клея при помощи специального неабразивного моющего средства. В первые часы работы вы можете почувствовать запах жженой резины, который быстро пропадает.

Включение и выключение варочных зон

Для включения варочной зоны поверните по часовой стрелке соответствующий регулятор. Для выключения поверните регулятор против часовой стрелки на «0».

Включение индикатора ЗОНЫ ВКЛЮЧЕНЫ показывает, что какая-то из варочных зон на варочной панели включена.

Варочные зоны

На варочной панели находятся электрические галогенные нагревательные элементы. В рабочем режиме они раскаляются до красна:

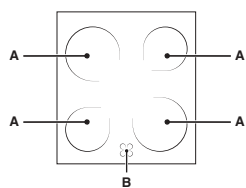

А. Варочная зона со спиральными нагревательными элементами.
В. Индикатор нагрева: показывает, что температура в соответствующей варочной зоне превышает 60°C, также в случае, если элемент

выключен, но еще не остыл.

Варочные зоны со спиральными нагревательными элементами.

Спиральные элементы нагрева состоят из круглых сопротивлений, которые раскаляются до красна за только 10 – 20 секунд после их включения.

Позиция	Обычная или быстрая конфорка
0	Выключено
1	Приготовление овощей, рыбы
2	Приготовление картофеля на пару, супов, фасоли
3	Приготовление и выдерживание больших количеств пищи
4	Жаренье (среднее)
5	Жаренье (усиленное)
6	Жаренье до корочки, кипячение

Практические рекомендации по использованию варочной панели

- Используйте посуду с плоским толстым дном, идеально прилегающим к варочной зоне;

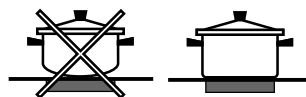

- Используйте кастрюли с дном такого диаметра, чтобы полностью закрыть варочную зону для оптимального использования всего выделяемого тепла;

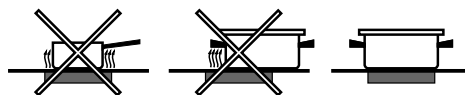

- проверьте, чтобы дно кастрюль было всегда сухим и чистым: таким образом гарантируется оптимальное прилегание к варочным зонам, а также продлевает срок службы варочной панели и кастрюль;
- не следует использовать ту же посуду, использованную на газовых конфорках: концентрация тепла на газовых конфорках может деформировать дно посуды и нарушить прилегание к варочной зоне;
- никогда не оставляйте варочные зоны включенными без посуды, так как это может повредить их.

! Изделие спроектировано и изготовлено в соответствии с международными нормативами по безопасности. Необходимо внимательно прочитать настоящие предупреждения, составленные в целях вашей безопасности.

Общие требования к безопасности

- **Данные инструкции относятся только к странам, обозначения которых приведены в руководстве и на паспортной табличке изделия.**
- Данное изделие предназначается для непрофессионального использования в домашних условиях.
- Запрещается устанавливать изделие на улице, даже под навесом, так как воздействие на него дождя и грозы является чрезвычайно опасным.
- Не прикасайтесь к изделию влажными руками, босиком или с мокрыми ногами.
- Изделие предназначено для приготовления пищевых продуктов, может быть использовано только взрослыми лицами в соответствии с инструкциями, приведенными в данном техническом руководстве.
- Данное техническое руководство относится к бытовому электроприбору класса 1 (отдельное изделие) или класса 2 – подгруппа 1 (встроенное между 2 кухонными элементами).
- **В процессе эксплуатации изделия нагревательные элементы и некоторые части дверцы духового шкафа сильно нагреваются. Необходимо проявлять осторожность во избежание контактов с этими частями и не разрешать детям приближаться к духовке.**
- Избегайте контактов проводов электропитания других бытовых электроприборов с горячими частями изделия.
- Не закрывайте вентиляционные решетки и отверстия рассеивания тепла.
- Не ставьте на конфорки деформированную или неустойчивую посуду во избежание ее опрокидывания. Ставьте посуду на варочную панель так, чтобы случайно не задеть за рукоятки кастрюль и не опрокинуть их.
- Всегда надевайте кухонные варежки, когда ставите или вынимаете блюда из духовки.
- Не используйте горючие жидкости (спирт, бензин и т.д.) рядом с работающей кухонной плитой.
- Не кладите возгораемые материалы в нижний отсек или в духовой шкаф: при случайном включении изделия такие материалы могут загореться.
- Когда изделие не используется, всегда проверяйте, чтобы регуляторы находились в положении •.
- Не тяните за сетевой шнур для отсоединения вилки изделия из сетевой розетки, возьмитесь за вилку рукой.
- Перед началом чистки или технического обслуживания изделия всегда вынимайте штепсельную вилку из сетевой розетки.
- В случае неисправности категорически запрещается открывать внутренние механизмы изделия с целью их самостоятельного ремонта. Обратитесь в центр технического обслуживания.

- Не ставьте тяжелые предметы на открытую дверцу духового шкафа
- Внутренняя поверхность ящика (если он имеется) может сильно нагреться.
- Стеклокерамическая варочная панель устойчива к механическим ударам, тем не менее она может треснуть (или даже разбиться) при ударе острым предметом или инструментом. В этом случае незамедлительно отсоедините изделие от сети электропитания и обратитесь в Центр технического обслуживания.
- Если поверхность варочной панели треснула, выключите ее во избежание ударов током.
- Помните, что температура конфорок остается очень высокой в течение тридцати минут после их выключения.
- Держите на безопасном расстоянии от варочной панели любые предметы, которые могут расплавиться, например, пластмасса, алюминий или изделия из сахара. Обращайте особое внимание на упаковочные материалы, полиэтиленовую или алюминиевую пленку: если оставить эти материалы на еще горячей или теплой поверхности, они могут серьезно повредить варочную панель.
- Не кладите металлические предметы (ножи, ложки, крышки и т.д.) на варочную панель, так как они могут сильно нагреться.

Утилизация

- Уничтожение упаковочных материалов: соблюдайте местные нормативы по утилизации упаковочных материалов.
- Согласно Европейской Директиве 2002/96/CE касательно утилизации электронных и электрических электроприборов электроприборы не должны выбрасываться вместе с обычным городским мусором. Выведенные из строя приборы должны собираться отдельно для оптимизации их утилизации и рекуперации составляющих их материалов, а также для безопасности окружающей среды и здоровья. Символ зачеркнутая мусорная корзинка, имеющийся на всех приборах, служит напоминанием об их отдельной утилизации. За более подробной информацией о правильной утилизации бытовых электроприборов пользователи могут обратиться в специальную государственную организацию или в магазин.

Экономия электроэнергии и охрана окружающей среды

- Если вы будете пользоваться духовым шкафом вечером и до раннего утра, это поможет сократить нагрузку потребления электроэнергии электростанциями.
- Рекомендуется всегда готовить в режиме ВЕРХНИЙ ЭЛЕМЕНТ ДУХОВКИ и ПОДРУМЯНИВАНИЕ с закрытой дверцей: это необходимо для значительной экономии электроэнергии (примерно 10%), а также для лучших результатов приготовления.
- Содержите уплотнения в исправном и чистом состоянии, проверяйте, чтобы они плотно прилегали к дверце и не пропускали утечек тепла.

Техническое обслуживание и уход

RS

Отключение электропитания

Перед началом какой-либо операции по обслуживанию или чистке отсоедините изделие от сети электропитания.

Чистка духового шкафа

! Не используйте паровые чистящие агрегаты или агрегаты под высоким давлением для чистки изделия.

- Для чистки стекла дверцы используйте неабразивные губки и чистящие средства, затем вытрите насухо мягкой тряпкой. Не используйте твердые абразивные материалы или острые металлические скребки, которые могут поцарапать поверхность и разбить стекло.
- Наружные эмалированные элементы или детали из нержавеющей стали, а также резиновые уплотнения можно протирать губкой, смоченной в теплой воде или в растворе нейтрального моющего средства. Для удаления особо трудных пятен используйте специальные чистящие средства, имеющиеся в продаже. После чистки рекомендуется тщательно удалить остатки моющего средства влажной тряпкой и высушить духовку. Не используйте абразивные порошки или коррозионные вещества.
- Следует производить внутреннюю чистку духового шкафа после каждого его использования, не дожидаясь его полного охлаждения. Используйте теплую воду и моющее средство, ополосните и протрите мягкой тряпкой. Избегайте использования абразивных средств.
- Съёмные детали можно легко вымыть как любую другую посуду, также в посудомоечной машине.
- Панель с ручками необходимо очищать от пятен и жира при помощи мягкой губки или тряпки.
- На деталях из нержавеющей стали могут появиться пятна, если на них в течение длительного времени воздействует вода с высоким содержанием извести или чистящие средства содержащие фосфор. Рекомендуется обильно ополоснуть изделие и тщательно высушить.

Проверяйте уплотнения духового шкафа.

Регулярно проверяйте состояние уплотнения вокруг дверцы духового шкафа. В случае повреждения уплотнения обращайтесь в ближайший Центр Технического Обслуживания. Не рекомендуется пользоваться духовкой с поврежденным уплотнением.

Порядок замены лампочки в духовом шкафу

1. Отключите духовой шкаф от сети электропитания, снимите стеклянную защитную крышку лампы (см. рисунок).
2. Выкрутите лампочку и замените ее на новую такого же типа: напряжение 230 В, мощность 25 Вт, резьба Е 14.
3. Восстановите на место крышку и вновь подключите духовой шкаф к сети электропитания.

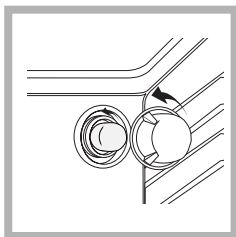

Чистка стеклокерамической варочной панели

! Не следует пользоваться абразивными или коррозионными чистящими средствами такими как спрей для чистки духовок и мангалов, пятновыводители или средства для удаления ржавчины, порошковыми чистящими средствами или абразивными губками: они могут необратимо поцарапать поверхность изделия.

- В качестве регулярного ухода достаточно вымыть варочную панель влажной губкой и затем протереть насухо кухонным бумажным полотенцем.
- Если варочная панель сильно загрязнена, используйте специальное чистящее средство для стеклокерамических поверхностей, ополосните водой и протрите насухо.
- Для удаления сильных загрязнений используйте специальный скребок (не прилагается к изделию). Удаляйте загрязнения незамедлительно, не дожидаясь охлаждения изделия, во избежание затвердевания остатков пищи. Очень удобна для чистки мочалка из проволоки из нержавеющей стали, специально для стеклокерамических поверхностей, смоченная в мыльном растворе.
- Если на варочной панели случайно расплавились какие-либо предметы или пластиковые материалы или сахар, незамедлительно удалите их скребком с еще горячей поверхности.
- По завершении чистки варочная панель может быть обработана специальным защитным средством для ухода за стеклокерамическими поверхностями. Это средство образует на поверхности варочной панели невидимую защитную пленку, предохраняющую поверхность в случае утечек пищи в процессе приготовления. Рекомендуется производить чистку, когда варочная панель едва теплая или холодная.
- Следует всегда ополаскивать варочную панель чистой водой и насухо вытирать: возможные остатки чистящих средств могут затвердеть при последующей готовке.

Чистящие средства для керамической поверхности	Где можно приобрести
Скребки Сменные лезвия	Фирменные магазины, универмаги, супермаркеты.
COLLO luneta HOB BRITE Hob Clean SWISSCLEANER	магазины электробытовой техники, хозяйственные магазины.

Техническое обслуживание

! Никогда не обращайтесь к неуполномоченным техникам.

При обращении в Центр Технического Обслуживания необходимо сообщить:

- Тип неисправности;
 - Модель изделия (Мод.)
 - Номер тех. паспорта (серийный №)
- Эти данные вы найдете на паспортной табличке, расположенной на изделии.