

Canon

DVD-видеокамера Руководство по эксплуатации

Русский

DC22 / DC21 / DC19

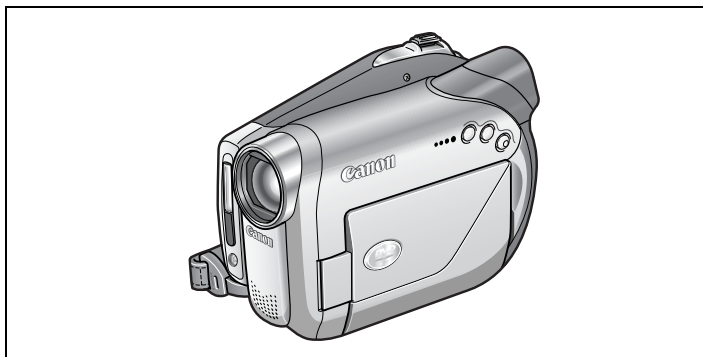

PictBridge

Также ознакомьтесь с указанным ниже Руководством (электронная версия в виде файла PDF).

- Программное обеспечение цифровой видеокамеры

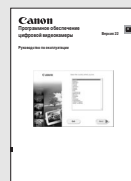

Введение

Подготовка

Основные функции

Расширенные функции

Функции монтажа

Воспроизведение диска во внешнем устройстве

Внешние соединения

Дополнительная информация

PAL

Важные инструкции по эксплуатации

ВНИМАНИЕ!



ВО ИЗБЕЖАНИЕ ОПАСНОСТИ ПОРАЖЕНИЯ ЭЛЕКТРИЧЕСКИМ ТОКОМ НЕ СНИМАЙТЕ КОЖУХ (ИЛИ ЗАДНЮЮ ПАНЕЛЬ). ВНУТРИ КАМЕРЫ НЕТ ДЕТАЛЕЙ, ПОДЛЕЖАЩИХ ОБСЛУЖИВАНИЮ ПОЛЬЗОВАТЕЛЕМ. ОБСЛУЖИВАНИЕ ДОЛЖНО ВЫПОЛНЯТЬСЯ КВАЛИФИЦИРОВАННЫМ ПЕРСОНАЛОМ.

ВНИМАНИЕ!



ВО ИЗБЕЖАНИЕ ОПАСНОСТИ ВОЗГОРАНИЯ ИЛИ ПОРАЖЕНИЯ ЭЛЕКТРИЧЕСКИМ ТОКОМ НЕ ДОПУСКАЙТЕ ПОПАДАНИЯ НА ИЗДЕЛИЕ ДОЖДЯ И ВЛАГИ.

ВНИМАНИЕ.

ДЛЯ УМЕНЬШЕНИЯ ОПАСНОСТИ ПОРАЖЕНИЯ ЭЛЕКТРИЧЕСКИМ ТОКОМ И СНИЖЕНИЯ УРОВНЯ НЕЖЕЛАТЕЛЬНЫХ ПОМЕХ ПОЛЬЗУЙТЕСЬ ТОЛЬКО РЕКОМЕНДОВАННЫМИ ДОПОЛНИТЕЛЬНЫМИ ПРИНАДЛЕЖНОСТЯМИ.

ВНИМАНИЕ.

ЕСЛИ ПРИБОР НЕ ИСПОЛЬЗУЕТСЯ, ОТСОЕДИНИТЕ ВИЛКУ ОТ ЭЛЕКТРИЧЕСКОЙ РОЗЕТКИ.

Вилка питания от сети переменного тока выполняет функции разъединительного устройства. Вилка питания от сети переменного тока должна быть легко доступна, чтобы ее можно было отсоединить в случае какого-либо происшествия.

При использовании компактного блока питания на заворачивайте его и не закрывайте его тканью, а также не помещайте его в ограниченное замкнутое пространство. В результате нагрева может деформироваться пластмассовый корпус, что, в свою очередь, может привести к поражению электрическим током или возгоранию.

Идентификационная табличка блока питания CA-570 расположена на его нижней панели.



Использование любого другого устройства, кроме компактного блока питания CA-570, может привести к повреждению видекамеры.

Данное изделие классифицировано в соответствии со стандартами IEC60825-1:1993 и EN60825-1:1994.

ЛАЗЕРНОЕ УСТРОЙСТВО КЛАССА 1

Только для Европейского союза (и Европейской экономической зоны).



Данный символ обозначает, что в соответствии с Директивой WEEE (Waste Electrical and Electronic Equipment, или Утилизация электрического и электронного оборудования) (2002/96/ЕС) и законодательством Вашего государства настоящий продукт не разрешается утилизировать вместе с бытовыми отходами. Данный продукт следует передать в предназначенный для этого пункт сбора, работающий, например, по принципу обмена, т.е. когда при сдаче использованного продукта Вы приобретаете новый аналогичный продукт, или в авторизованный пункт сбора для переработки электрического и электронного оборудования (ЕЕЕ). Ненадлежащая утилизация отходов данного типа может негативно повлиять на экологическую обстановку и здоровье людей вследствие действия потенциально опасных веществ, обычно входящих в состав ЕЕЕ. Таким образом, правильная утилизация данного продукта станет Вашим вкладом в дело эффективного использования природных ресурсов. Более подробную информацию о месте сбора оборудования для его последующей переработки можно получить в местном городском управлении, в отделе по управлению утилизацией, в организации, работающей по авторизованной схеме WEEE, или в местной службе утилизации отходов. Дополнительную информацию относительно возврата и переработки WEEE-продуктов можно получить на web-сайте:

www.canon-europe.com/environment.

(Европейская экономическая зона: Норвегия, Исландия и Лихтенштейн)

Преимущества DVD

СЪЕМКА

При использовании диска DVD достаточно просто нажать кнопку пуска/остановки – видеокамера сама найдет свободное место на диске (□ 28). Не надо тратить время на перемотку кассеты вперед или назад в поисках места для начала новой записи.

Можно не беспокоиться о том, что по ошибке будет стерт важный эпизод!



ВОСПРОИЗВЕДЕНИЕ

Просто выберите эпизод на индексном экране!

Установите диск с закрытыми сеансами* в DVD-проигрыватель и просто выберите требуемый эпизод в индексе (□ 31). Для поиска требуемого эпизода не требуется просматривать диск с начала или перематывать кассету вперед-назад.

* Закрытие сеансов диска – это обработка свободного пространства (незаписанной области) диска с целью его подготовки к воспроизведению на внешних DVD-устройствах (□ 70).

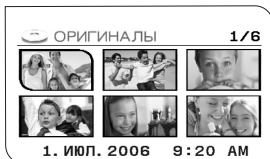

DC22/DC21 ПОДЕЛИТЕСЬ СВОИМИ ВИДЕОЗАПИСЯМИ

Входящее в комплект поставки программное обеспечение MyDVD for Canon** позволяет легко создавать копии своих DVD-дисков для близких и друзей, а также переписывать записи в компьютер для дальнейшего монтажа.

** Только ОС Windows 2000/Me/XP. Это программное обеспечение не может работать на компьютерах Macintosh.



С вопросами, относящимися к программе Roxio MyDVD for Canon, обращайтесь непосредственно в центры поддержки клиентов компании Sonic Solutions (□ 77).

Введение в DVD

DVD-диски бывают различных типов и двух размеров (12 см и 8 см). В данной видеокамере используются имеющиеся в продаже диски mini DVD диаметром 8 см следующих типов: DVD-R (**DC22/DC21**) : один диск входит в комплект поставки видеокамеры), DVD-R DL* и DVD-RW.

Выберите тип диска...

DVD-R

Диски можно записать только один раз. Редактирование и удаление записей невозможно.

DVD-R DL*

Диски можно записать только один раз. Редактирование и удаление записей невозможно.

DVD-RW

Диски можно инициализировать или удалить с них записи для многократной записи на диск.

...и спецификацию диска

Режим VIDEO (только)

После закрытия сеансов диски DVD-R, записанные в режиме VIDEO, можно просматривать в большинстве обычных DVD-проигрывателей.

Режим VIDEO (только)

Диски DVD-R DL* можно просматривать только на DVD-проигрывателях, способных читать двухслойные диски DVD.

Режим VIDEO

После закрытия сеансов диски, записанные в режиме VIDEO, можно просматривать в большинстве обычных DVD-проигрывателей. Однако в режиме VIDEO редактирование записей невозможно.

или

Режим VR**

Можно легко редактировать записи. Однако диски DVD-RW могут воспроизводиться только в DVD-проигрывателях, поддерживающих режим VR**.

* «DL» – это сокращение от «Dual Layered» (Двухслойный).

** «VR» – это сокращение от английского «Video Recording» (Видеозапись).

• Попытка записи или воспроизведения в этой видеокамере DVD-дисков, которые были записаны, отформатированы или закрыты с помощью других цифровых устройств, может привести к потере данных.

DVD-R

Наилучшая совместимость



- **Доступные спецификации диска:** Только режим VIDEO.
- **Повторное использование:** Диск может использоваться только один раз. Редактирование и удаление записей невозможны.
- **Закрытие сеансов:** После закрытия сеансов дополнительная запись невозможна.
- **Совместимость:** Диск DVD-R с закрытыми сеансами может воспроизводиться в большинстве DVD-устройств. Диски DVD-R, записанные в режиме VIDEO, обеспечивают наилучшую совместимость с внешними DVD-устройствами.

DVD-R DL

Максимальное время записи



Двухслойные диски позволяют записывать на одну сторону на 80% больше данных (2,6 Гбайта) (согласно спецификациям DVD Forum). На одной записываемой стороне двухслойного диска имеются два записываемых слоя. Видеокамера записывает на первый слой до его заполнения, затем продолжает запись на втором слое (в виде отдельного эпизода).

- **Доступные спецификации диска:** Только режим VIDEO.
- **Повторное использование:** Диск может использоваться только один раз. Редактирование и удаление записей невозможны.
- **Закрытие сеансов:** После закрытия сеансов дополнительная запись невозможна. Для закрытия сеансов двухслойного диска видеокамера должна обработать оба слоя. Поэтому, в зависимости от объема свободного места на диске, этот процесс может занимать много времени.
- **Совместимость:** Воспроизведение диска DVD-R DL возможно только в DVD-устройствах, поддерживающих двухслойные диски.
- Во время воспроизведения записи, расположенной на обоих слоях, возможна кратковременная остановка при переключении видеокамеры с первого на второй слой.

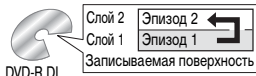

DVD-RW

Оптimalен для многократного использования



- **Доступные спецификации диска:** Режим VIDEO или режим VR.
[VIDEO]: обеспечивает более высокую совместимость с внешними DVD-устройствами. Однако правильное воспроизведение на всех внешних DVD-устройствах не гарантируется.
[VR]: обеспечивает удобство редактирования записей с помощью видеокамеры.
- **Повторное использование:** Для многократного использования диска или изменения его спецификации можно удалять записи или инициализировать диск. Помните, что при инициализации диска с него стираются все записи.
- **Закрытие сеансов:** Даже после закрытия сеансов диска DVD-RW на него можно записывать дополнительные материалы. Порядок этой операции зависит от используемой спецификации диска.
[VIDEO]: предварительно потребуется открыть сеансы диска.
[VR]: запись дополнительных эпизодов возможна без открытия сеансов диска.
- **Совместимость:** Совместимость диска зависит от используемой спецификации диска.
[VIDEO]: диск DVD-RW в режиме VIDEO с закрытыми сеансами может воспроизводиться в большинстве DVD-устройств.
[VR]: диск DVD-RW, записанный в режиме VR, может воспроизводиться только в DVD-устройствах, поддерживающих режим VR.

Различия доступных функций для разных дисков

Доступность возможностей и функций видеокамеры зависит от типа используемого диска и от спецификации диска, выбранной при его инициализации.

Функция \ Тип диска/спецификация	DVD-R DVD-R DL	DVD-RW		📖
	Режим VIDEO	Режим VIDEO	Режим VR	
Редактирование эпизодов с помощью данной видеокамеры (удаление эпизодов, редактирование списка воспроизведения)	–	–	●	62
Удаление эпизода или фотографии сразу же после ее съемки.	–	●	●	63 66
Форматирование (инициализация) диска для его повторного использования для записи	–	●	●	64
Присвоение названия диску	●	●	●	65
Закрытие сеансов диска для его воспроизведения в DVD-проигрывателе	●	●	● ¹	70
Добавление записей на диск с закрытыми сеансами	–	● ²	●	71
Копирование фотографий	●	●	●	67
Преобразование фотографий в эпизоды фотофильма	●	●	●	67
Редактирование эпизодов на компьютере ³	●	●	●	76

¹ Воспроизведение на любых внешних DVD-устройствах не гарантируется.

² Предварительно потребуется открыть сеансы диска.

³ Программное обеспечение MyDVD for Canon не входит в комплект поставки видеокамеры **DC19**.

- **Рекомендуемые диски:** Работа видеокамеры проверялась с однослойными дисками, входящими в комплект поставки, и с однослойными DVD-дисками Hitachi-Maxell серии HG; в случае двухслойных дисков проверка производилась с дисками Canon DVD-R DL54 и Verbatim DVD-R DL. За дополнительными сведениями обращайтесь непосредственно в центр поддержки заказчиков производителя дисков.
- Для обеспечения максимальной совместимости с внешними DVD-устройствами рекомендуется использовать режим VIDEO.

Содержание

Введение

Преимущества DVD	3
Введение в DVD	4
Различия доступных функций для разных дисков	6

О данном Руководстве

Многофункциональный селектор	11
Режимы работы	11

Знакомство с видеокамерой

Аксессуары из комплекта поставки	12
Элементы камеры и их назначение	13
Индикация на экране	16

Подготовка

Начальная подготовка

Подготовка источника питания	19
Подготовка видеокамеры	20
DC22/DC21 Беспроводной пульт ДУ	21
Настройка экрана ЖК-дисплея	21
Установка и извлечение карты памяти	22
Загрузка и извлечение диска	22

Использование меню

Выбор значений пунктов меню MENU	24
Выбор пунктов меню FUNC.	25

Настройки при первом включении

Изменение языка	25
Изменение часового пояса	26
Установка даты и времени	26

Основные функции

Съемка

Съемка видеофильмов	28
Выбор соотношения сторон экрана для записей (широкоэкранный режим 16:9 или обычный режим 4:3)	29
Съемка фотографий	29
Выбор носителя для фотографий	30
Зуммирование	31

Воспроизведение

Воспроизведение видеофильмов	31
Специальные режимы воспроизведения	32
Регулировка громкости	33
Просмотр фотографий	33
Увеличение фотографии	34
Выбор режима отображения данных о параметрах съемки	35

Расширенные функции

Перечень пунктов меню

Параметры меню MENU.....	37
Настройка камеры (КАМЕРА) (цифровой зум, стабилизатор изображения и т.д.)	37
Операции с диском (ОПЕР. С ДИСКОМ) (фотофильм, закрытие сеансов и т.д.)	38
Операции с фотографиями (ОПЕРАЦИИ С ФОТО) (форматирование карты, копирование с диска на карту и т.д.)	39
Настройка экрана (МОНИТОР) (яркость ЖК-дисплея, язык и т.д.)	40
Настройка системы (СИСТЕМА) (громкость, звуковой сигнал, выбор носителя  и т.д.)	41
Дата/время (ДАТА/ВРЕМЯ)	42
Параметры меню FUNC.....	42

Программы съемки

Использование программ съемки.....	45
Выбор программы съемки	46
P Программная автоэкспозиция.....	46
Tv Автоэкспозиция с приоритетом выдержки	47
Av Автоэкспозиция с приоритетом диафрагмы	47

Настройка изображения: экспозиция, фокус и цвет

Ручная настройка экспозиции	48
Режим замера экспозиции	49
Режимы автоматической фокусировки.....	49
Ручная настройка фокусировки	49
Баланс белого.....	50
Эффекты изображения.....	51

Функции для съемки фотографий

Выбор размера и качества фотографий	52
Запись фотографии во время съемки видеофильма.....	53
Непрерывная съемка и экспозиционная вилка.....	54
Создание панорамных изображений	55

Другие функции съемки

Автоспуск.....	56
Светодиодная подсветка	57
Вспышка.....	57
Цифровые эффекты	58

Функции монтажа

Редактирование эпизодов

Добавление эпизодов в список воспроизведения.....	62
Перемещение эпизодов в списке воспроизведения	62
Удаление эпизодов	62
Разделение эпизода	64

Дисковые операции

Защита диска	64
Инициализация диска	64
Изменение названия диска	65

Функции для работы с фотографиями

Стирание фотографий.....	66
Копирование фотографий.....	67
Преобразование фотографий в эпизоды фотофильма.....	67
Защита фотографий на карте памяти.....	68
Инициализация карты памяти.....	69

Воспроизведение диска во внешнем устройстве

Закрытие сеансов диска.....	70
Воспроизведение диска в DVD-проигрывателе или в DVD-дисковом компьютере.....	71
Открытие сеансов диска – дополнительная запись на диск с закрытыми сеансами.....	71

Внешние соединения

Подсоединение к телевизору или видеомагнитофону

Схемы подключения.....	73
Выбор типа телевизора.....	74
Просмотр на экране телевизора.....	74
Запись на видеомагнитофон.....	74
DC22 Запись входного видеосигнала.....	74

Подключение к компьютеру

Схемы подключения к компьютеру.....	76
DC22/DC21 Передача записей – MyDVD for Canon.....	76
Передача фотографий – прямая передача.....	81
Параметры заказа передачи.....	83

Подключение к принтеру

Печать фотографий – прямая печать.....	84
Параметры печати.....	85
Параметры кадрировки.....	86
Параметры заказа печати.....	87

Дополнительная информация

Устранение неполадок

Устранение неполадок.....	89
Список сообщений.....	93

Правила обращения

Правила обращения.....	98
Обслуживание/прочее.....	101
Использование видеокамеры за рубежом.....	102





Общая информация

Состав видеосистемы (Наличие в продаже зависит от региона).....	103
Дополнительные принадлежности.....	104
Технические характеристики.....	106
Алфавитный указатель.....	108

О данном Руководстве

Благодарим за приобретение видеокамеры Canon DC22/DC21/DC19. Перед началом работы с видеокамерой внимательно прочитайте данное Руководство и сохраните его в качестве справочника. В случае сбоев в работе видеокамеры см. таблицу *Устранение неполадок* (□ 89).

Обозначения, используемые в данном Руководстве

-  **ВАЖНО:** Предупреждения, относящиеся к эксплуатации видеокамеры.
-  **ПРИМЕЧАНИЯ:** Информация, дополняющая основные инструкции по выполнению операций.
-  **ЧТО НАДО ПРОВЕРИТЬ:** Ограничения, действующие, если описываемая функция доступна не во всех режимах работы (режим работы, в который требуется установить видеокамеру, требуемый тип диска и т.д.).
-  : Ссылка на номер страницы.
- **DC22** : Возможность или функция, относящаяся или доступная только для этой модели.
- Под термином «экран» понимаются экраны ЖК-дисплея и видеоискателя.
- Фотографии, используемые в данном Руководстве, являются имитацией и сняты с помощью фотокамеры.

Скобки [] и заглавные буквы используются для обозначения пунктов меню, отображаемых на экране. Жирным шрифтом выделены значения по умолчанию для пунктов меню (например **[ВКЛ]**, **[ОТКЛ]**).

Для пунктов меню указываются значения по умолчанию

Используемые кнопки и переключатели

Названия кнопок или переключателей (кроме многофункционального селектора) заключаются в рамку «кнопки» (например **[MENU]**).

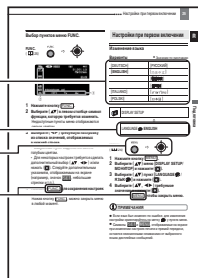

Товарные знаки

- miniSD™ является товарным знаком ассоциации SD Card Association.
- Windows® является зарегистрированным товарным знаком корпорации Microsoft Corporation в США и/или других странах.
- Macintosh и Mac OS являются товарными знаками корпорации Apple Computer, Inc., зарегистрированными в США и других странах.
-  является товарным знаком корпорации DVD Format/Logo Licensing Corporation.
- Производится по лицензии компании Dolby Laboratories.
«Dolby» и знак в виде двойной буквы D являются товарными знаками компании Dolby Laboratories.
- Прочие названия и изделия, не упомянутые выше, могут быть товарными знаками или зарегистрированными товарными знаками соответствующих компаний.
- **ИСПОЛЬЗОВАНИЕ ДАННОГО ИЗДЕЛИЯ ПО ЛЮБОМУ ДРУГОМУ НАЗНАЧЕНИЮ, КРОМЕ ПЕРСОНАЛЬНОГО ИСПОЛЬЗОВАНИЯ ПОТРЕБИТЕЛЕМ ЛЮБЫМ ОБРАЗОМ, СООТВЕТСТВУЮЩИМ СТАНДАРТУ MPEG-2 ДЛЯ КОДИРОВАНИЯ ВИДЕОИНФОРМАЦИИ ДЛЯ СЖАТЫХ НОСИТЕЛЕЙ, ПРИ ОТСУТСТВИИ ЛИЦЕНЗИИ НА СООТВЕТСТВУЮЩИЕ ПАТЕНТЫ ИЗ ПОРТФЕЛЯ ПАТЕНТОВ MPEG-2 ЗАПРЕЩЕНО. УКАЗАННУЮ ЛИЦЕНЗИЮ МОЖНО ПОЛУЧИТЬ В КОМПАНИИ MPEG LA, L.L.C., 250 STEELE STREET, SUITE 300, DENVER, COLORADO 80206.**



Многофункциональный селектор

Многофункциональный селектор служит для выбора пунктов меню и изменения настроек.

Для выбора пункта толкайте многофункциональный селектор вверх, вниз, влево или вправо (▲/▼/◀/▶), как джойстик. В большинстве случаев для выбора или изменения настройки следует нажать на многофункциональный селектор (◻).

Индикатор **SET**, появляющийся на некоторых экранах меню, означает, что следует нажать многофункциональный селектор (◻).

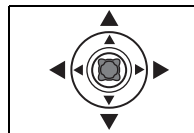

Переключатель питания

Помимо включения и выключения видеокамеры, переключатель питания также служит для переключения режима работы видеокамеры.

Для включения видеокамеры: Нажав и удерживая нажатой кнопку блокировки, переместите переключатель питания в положение ON (ВКЛ.).

Для изменения режима работы: Сдвиньте переключатель питания из положения ON в направлении символа MODE и отпустите его. При этом производится переключение между режимами съемки (CAMERA – красный индикатор) и воспроизведения (PLAY – зеленый индикатор).



Режимы работы







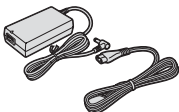
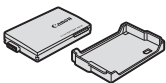

Режим работы видеокамеры определяется положением переключателя питания и переключателя / . В данном Руководстве значок означает, что функция доступна в указанном режиме работы, а значок означает, что функция недоступна. Если значки режима работы отсутствуют, функция доступна во всех режимах работы.

Режим работы	Индикатор режима работы	Переключатель /	Отображаемый значок	Выполняемая операция	
	CAMERA (Красный)	/		Запись видеofilмов на диск	28
	PLAY (Зеленый)			Воспроизведение видеofilмов с диска	31
	CAMERA (Красный) ¹	(Фотографии)	или	Запись фотографий на карту памяти или диск	29
	PLAY (Зеленый) ¹		или	Просмотр фотографий с карты памяти или диска	33

¹ Функции, доступные только для фотографий, записанных на диск, помечаются значками и , а функции, доступные только для фотографий, записанных на карту памяти, помечаются значками и .

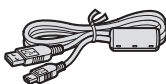
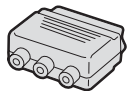
² В зависимости от выбранного носителя для сохранения фотографий: карта памяти или диск.

Аксессуары из комплекта поставки

<p>Компактный блок питания CA-570 (с кабелем питания)</p> 	<p>Аккумулятор BP-208</p> 	<p>DC22/DC21 Пульт дистанционного управления WL-D86</p> 	<p>DC22/DC21 Литиевый элемент питания CR2025 для пульта дистанционного управления</p> 
<p>Универсальный кабель MTC-100</p> 	<p>USB-кабель IFC-400PCU</p> 	<p>Адаптер SCART PC-A10*</p> 	<p>DC22/DC21 Чистый диск DVD-R (8 см Mini DVD)</p> 
<p>Компакт-диск с программным обеспечением DIGITAL VIDEO SOLUTION DISK**</p> 	<p>DC22/DC21 Компакт-диск с программным обеспечением Roxio MyDVD for Canon</p> 		

* Только в Европе.

** Включает в себя электронную версию *Руководства по работе с программным обеспечением цифровой видеокамеры* (в виде файла PDF).

Элементы камеры и их назначение

Вид слева

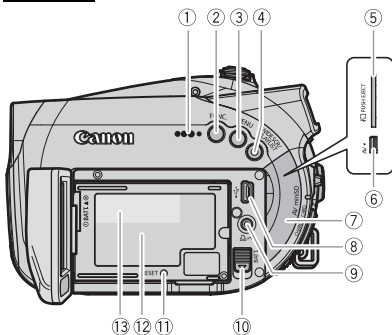

Вид справа

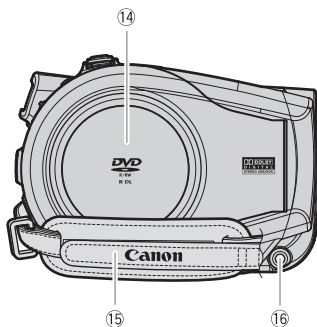

Вид спереди

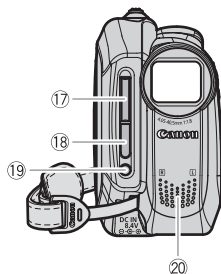

- ① Громкоговоритель (□ 33)
- ② Кнопка FUNC. (□ 25)
- ③ Кнопка MENU (□ 24)
- ④ Кнопка WIDE SCR (Широкий экран) (□ 29)/
Кнопка PLAYLIST (□ 62)
- ⑤ Гнездо карты памяти (□ 22)
- ⑥ Разъем AV (□ 73)
- ⑦ Крышка разъемов
- ⑧ Разъем USB (□ 76)
- ⑨ Кнопка  (Печать/загрузка)
(□ 79, 81, 84)
- ⑩ Переключатель BATT. (разблокировка
аккумулятора) (□ 19)
- ⑪ Кнопка RESET (□ 89)
- ⑫ Блок крепления аккумулятора (□ 19)
- ⑬ Серийный номер
- ⑭ Крышка дисковода (□ 22)
- ⑮ Ручка (□ 20)
- ⑯ Разъем DC IN (□ 19)
- ⑰ Вспышка (□ 57)
- ⑱ Датчик дистанционного управления (□ 21)
- ⑲ Светодиодная подсветка (□ 57)
- ⑳ Стереомикрофон

Названия кнопок или переключателей (кроме многофункционального селектора) заключаются в рамку «кнопки» (например **MENU**).

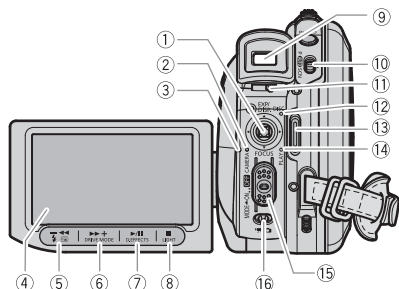
Вид сзади

- ① Многофункциональный селектор (□ 11)
▲ : EXP (экспозиция) (□ 48)/
DISP. (индикация) (□ 35)
▼ : FOCUS (□ 49)
- ② Индикатор режима CAMERA (красный) (□ 11)
- ③ ИНДИКАТОР обращения к карте (□ 29)/
Индикатор зарядки CHARGE (□ 19)
- ④ Экран ЖК-дисплея (□ 21)
- ⑤ Кнопка (быстрый просмотр записи) (□ 29)/
Кнопка (вспышка) (□ 57)/
Кнопка (перемотка назад) (□ 32)/
Кнопка «Индексный экран →» (□ 31)
- ⑥ Кнопка DRIVE MODE (□ 54)/
Кнопка (перемотка вперед) (□ 32)/
Кнопка «Индексный экран +» (□ 31)
- ⑦ Кнопка D.EFFECTS (□ 58)/
Кнопка (воспроизведение/пауза) (□ 31)
- ⑧ Кнопка LIGHT (□ 57)/
Кнопка (стоп) (□ 31)
- ⑨ Видоискатель (□ 20)
- ⑩ Переключатель режима (□ 45)
- ⑪ Рычаг диоптрийной регулировки (□ 20)
- ⑫ Индикатор обращения к диску DISC (□ 28, 29)
- ⑬ Кнопка пуска/остановки (□ 28)
- ⑭ Индикатор режима PLAY (зеленый) (□ 11)
- ⑮ Переключатель питания (□ 11)
- ⑯ Переключатель (видео/фото) (□ 11)

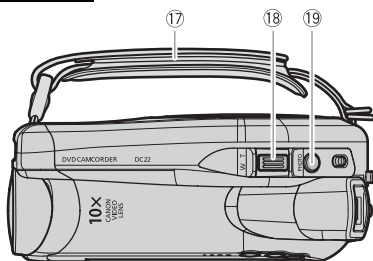
Вид сверху

- ⑰ Ручка (□ 20)
- ⑱ Рычаг зуммирования (□ 31)
- ⑲ Кнопка PHOTO (□ 29)
- ⑳ Штативное гнездо (□ 29)
- ㉑ Переключатель OPEN (открытие крышки
дисковода) (□ 22)
- ㉒ Крепление ремня

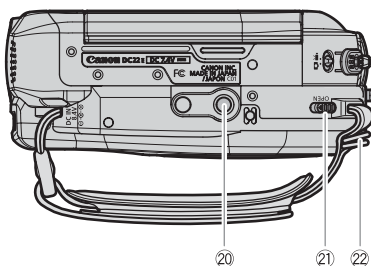
Вид снизу

Названия кнопок или переключателей (кроме многофункционального селектора) заключаются в рамку «кнопки» (например).

DC22/DC21 Пульт дистанционного управления WL-D86

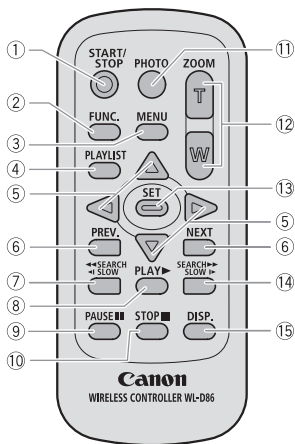

- ① Кнопка START/STOP ([] 28)
- ② Кнопка FUNC. ([] 25)
- ③ Кнопка MENU ([] 24)
- ④ Кнопка PLAYLIST ([] 62)
- ⑤ Кнопки перемещения (▲/▼/◀/▶)
- ⑥ Кнопки PREV./NEXT (Предыдущий/Следующий):
Пропуск эпизода ([] 33/
Предыдущий/следующий индексный экран ([] 31)
- ⑦ Кнопка поиска назад ◀◀ SEARCH ([] 32)/
Кнопка замедленного воспроизведения назад
◀◀ SLOW ([] 32)
- ⑧ Кнопка PLAY ▶ ([] 31)
- ⑨ Кнопка PAUSE [] ([] 31)
- ⑩ Кнопка STOP [] ([] 31)
- ⑪ Кнопка PHOTO ([] 29)
- ⑫ Кнопки зуммирования ([] 31)
- ⑬ Кнопка SET
- ⑭ Кнопка поиска вперед SEARCH ▶▶ ([] 32)/
Кнопка замедленного воспроизведения вперед
SLOW ▶▶ ([] 33)
- ⑮ Кнопка DISP. (индикация на экране) ([] 35)



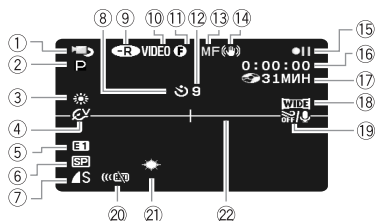

Индикация на экране

CAMERA · Съемка видеофильмов

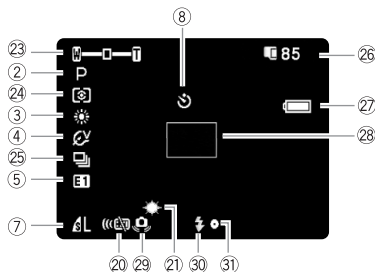

CAMERA · Съемка фотографий



- ① Режим работы (□□ 11)
- ② Программа съемки (□□ 45)
- ③ Баланс белого (□□ 50)
- ④ Эффект изображения (□□ 51)
- ⑤ Цифровые эффекты (□□ 58)
- ⑥ Режим записи (□□ 43)
- ⑦ Качество/размер фото (□□ 52)
- ⑧ Автоспуск (□□ 56)
- ⑨ Тип диска  DVD-R,  DVD-R DL,  DVD-RW (□□ 4)
- ⑩ Спецификация диска (режим VIDEO, режим VR) (□□ 4)
- ⑪ Метка диска с закрытыми сеансами (□□ 70)
- ⑫ Индикатор записи
- ⑬ Ручная фокусировка (□□ 49)
- ⑭ Стабилизатор изображения (□□ 37)
- ⑮ Операция с диском
- ⑯ Временной код (часы : минуты : секунды)
- ⑰ Оставшееся время записи на диск (□□ 28)
- ⑱ Широкоэкранный режим (□□ 29)
- ⑲ Фильтр шума ветра (□□ 38)
- ⑳ Режим работы датчика дистанционного управления (□□ 21)
- ㉑ Светодиодная подсветка (□□ 57)
- ㉒ Маркер уровня (□□ 40)
- ㉓ Зум (□□ 31), экспозиция  (□□ 48)
- ㉔ Режим замера экспозиции (□□ 49)
- ㉕ Режим перевода кадров (□□ 54)
- ㉖ Оставшееся количество кадров
 □□ на карте,  на диске
- ㉗ Оставшийся заряд аккумулятора
- ㉘ Рамка автофокусировки (□□ 49)
- ㉙ Предупреждение о сотрясении видеокамеры (□□ 37)
- ㉚ Вспышка (□□ 57)
- ㉛ Индикатор фиксации AF/AE во время съемки фотографии (□□ 29)

12 Индикатор записи

В начале съемки видеокамера отсчитывает от 1 до 10 с. Это помогает предотвратить съемку слишком коротких эпизодов.

15 Операция с диском

- Запись, ● || Пауза записи,
- ▶ Воспроизведение, || Пауза воспроизведения,
- ▶▶ Ускоренное воспроизведение,
- ◀◀ Ускоренное воспроизведение назад,
- ▶| Замедленное воспроизведение,
- ◀| Замедленное воспроизведение назад,
- ||▶ Покадровое воспроизведение вперед,
- ◀|| Покадровое воспроизведение назад.

17 Оставшееся время съемки

Когда на диске не останется свободного места, отображается индикатор «END» и съемка останавливается.

26 Оставшееся количество кадров на карте/диске

- ✂ мигает красным: нет карты
 - зеленый: 6 или более кадров
 - желтый: от 1 до 5 кадров
 - красный: запись изображений невозможна
- При просмотре фотографий цвет индикатора всегда зеленый.
 - Для фотографий на диске вместо значка □ отображается значок 📷.
 - В зависимости от условий съемки, отображаемое количество оставшихся кадров может не измениться даже после съемки или может уменьшиться сразу на 2 кадра.

Индикатор обращения к карте/диску

Во время записи на карту памяти или диск рядом с количеством оставшихся кадров отображается символ «▶».

27 Оставшийся заряд аккумулятора



- Когда символ «⚡» начинает мигать красным цветом, замените аккумулятор на полностью заряженный.
- При установке разряженного аккумулятора видеокамера может выключиться до появления символа «⚡».
- В зависимости от условий эксплуатации видеокамеры и аккумулятора, фактический заряд аккумулятора может отображаться неточно.

PLAY Воспроизведение видеофильмов (индексный экран)

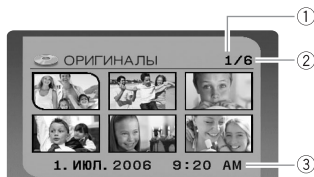

- ① Номер текущего эпизода
- ② Общее количество эпизодов ( 31)
- ③ Дата и время съемки





PLAY Воспроизведение видеофильмов (во время воспроизведения)

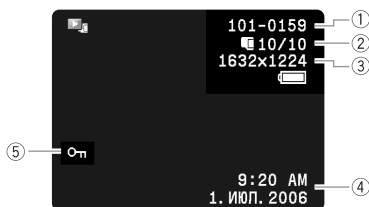

- ① Операция с диском
- ② Время воспроизведения (часы : минуты : секунды)
- ③ Номер эпизода
- ④ Код данных ( 35)

PLAY Просмотр фотографий



- ① Номер изображения ( 41)
- ② Текущий кадр/всего кадров
 -  записанных на карту,
 -  записанных на диск
- ③ Размер фотографии
- ④ Код данных ( 35)
- ⑤ Метка защиты изображения ( 68)

Начальная подготовка

Подготовка источника питания

Питание видеокамеры возможно от аккумулятора или непосредственно от компактного блока питания. Перед использованием аккумулятора его необходимо зарядить.

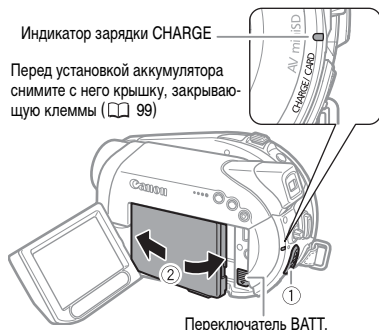

- 1 Выключите видеокамеру.
- 2 Установите аккумулятор на видеокамеру.
 - Откройте ЖК-дисплей.
 - Вставьте аккумулятор стороной с разъемом в направлении стрелки и аккуратно нажмите на него до защелкивания в фиксаторах.

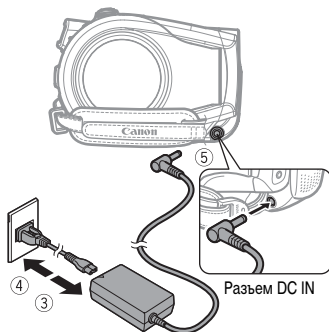

- 3 Подсоедините кабель питания к компактному блоку питания.
- 4 Подключите кабель питания к электрической розетке.
- 5 Подключите компактный блок питания к разъему DC IN видеокамеры.
 - Индикатор зарядки CHARGE начинает мигать. После завершения зарядки индикатор горит постоянно.
 - Можно также использовать компактный блок питания, не устанавливая аккумулятор.
 - При подключенном компактном блоке питания аккумулятор не разряжается, даже если он установлен.

Режим записи		Максимальное время записи	Номинальное время съемки*	Время воспроизведения
XP	Видеоискатель	70 мин	40 мин	90 мин
	ЖК-дисплей [НОРМАЛЬНЫЙ]	70 мин	40 мин	
	ЖК-дисплей [ЯРКИЙ]	70 мин	40 мин	
SP	Видеоискатель	80 мин	45 мин	100 мин
	ЖК-дисплей [НОРМАЛЬНЫЙ]	80 мин	45 мин	
	ЖК-дисплей [ЯРКИЙ]	75 мин	45 мин	
LP	Видеоискатель	90 мин	45 мин	110 мин
	ЖК-дисплей [НОРМАЛЬНЫЙ]	85 мин	45 мин	
	ЖК-дисплей [ЯРКИЙ]	85 мин	45 мин	

* Приблизительное время съемки с повторяющимися операциями, такими, как пуск/остановка, зуммирование и включение/выключение питания.

ПОСЛЕ ПОЛНОЙ ЗАРЯДКИ АККУМУЛЯТОРА

- 1 Отсоедините компактный блок питания от видеокамеры.
- 2 Отсоедините кабель питания от электрической розетки и от компактного блока питания.

СНЯТИЕ АККУМУЛЯТОРА

Для освобождения аккумулятора сдвиньте вниз переключатель [BATT.], затем извлеките аккумулятор, держа его за расположенную в нижней части крышку.

Время зарядки, съемки и воспроизведения с аккумулятором BP-208

Время зарядки аккумулятора BP-208 составляет 155 мин.

Приведенные на предыдущей странице значения времени записи и воспроизведения являются приблизительными и зависят от условий зарядки, записи или воспроизведения.

ВАЖНО

- Перед подсоединением и отсоединением компактного блока питания выключайте видеокamerу. После установки переключателя питания в положение [OFF] на диске обновляются важные данные о расположении файлов. Обязательно дождитесь, пока ЖК-дисплей полностью выключится.
- Во время работы из компактного блока питания может быть слышен слабый шум. Это не является неисправностью.
- Аккумулятор рекомендуется заряжать при температуре от 10 до 40°C. При температуре менее 0°C или более 40°C зарядка не начинается.
- Не подключайте к разьему DC IN видеокamеры или к компактному блоку питания никакое другое электрическое оборудование, кроме явно рекомендованного для использования с этой видеокamerой.
- Во избежание отказа и излишнего нагрева оборудования не подсоединяйте входящий в комплект поставки компактный блок питания к преобразователям напряжения (во время зарубежных поездок) или к специальным источникам питания (например, к розеткам на борту самолетов или кораблей, к инверторам и т.п.).

ПРИМЕЧАНИЯ

- При подсоединении неисправного блока питания или аккумулятора индикатор зарядки CHARGE часто мигает (прибл. 2 раза/с) и зарядка останавливается.
- Индикатор зарядки CHARGE также позволяет грубо оценить степень зарядки аккумулятора. Горит постоянно: аккумулятор полностью заряжен. Мигает прибл. 2 раза/с: аккумулятор заряжен более чем на 50%. Мигает прибл. 1 раз/с: аккумулятор заряжен менее чем на 50%.
- Время зарядки зависит от температуры воздуха и начального уровня заряда аккумулятора.
- При низких температурах эффективное время работы от аккумулятора уменьшается.
- Рекомендуется подготовить запасные аккумуляторы в расчете на время съемки, в 2 - 3 раза превышающее планируемое.

Подготовка видеокamеры

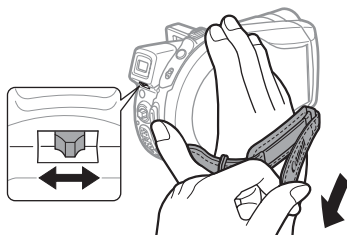

- 1 **Включите видеокamerу.**
Крышка объектива открывается автоматически.
- 2 **Настройте видискатель.**
Для использования видискателя оставьте ЖК-дисплей закрытым и отрегулируйте положение рычага диоптрийной регулировки.
- 3 **Закрепите ремень ручки.**
Отрегулируйте ремень ручки таким образом, чтобы указательный палец доставал до рычага зуммирования, а большой палец доставал до кнопки пуска/остановки.

DC22/DC21 Беспроводной пульт ДУ

Установка источника питания

(литиевый элемент питания CR2025)

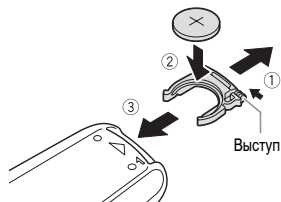

- 1 Нажмите выступ в направлении стрелки и извлеките держатель элемента питания.
- 2 Установите литиевый элемент питания стороной «+» наружу.
- 3 Установите держатель элемента питания.

Использование беспроводного пульта дистанционного управления

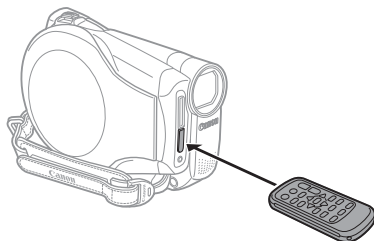

Нажимая кнопки, направляйте пульт на датчик дистанционного управления видеокамеры.

ПРИМЕЧАНИЯ

- Если датчик дистанционного управления освещается сильным источником света или на него попадают прямые солнечные лучи, пульт дистанционного управления может не работать.
- Если беспроводной пульт ДУ не работает, проверьте, не установлено ли для параметра [ДИСТ.УПРАВЛ.] значение [ОТКЛ.] (стр. 41).
- Если управление видеокамерой с пульта дистанционного управления невозможно или возможно только с очень близкого расстояния, замените элемент питания.

Настройка экрана ЖК-дисплея

Поворот панели ЖК-дисплея

Откройте ЖК-дисплей на 90°.

- ЖК-дисплей можно повернуть на 90° вниз.
- ЖК-дисплей можно развернуть на 180° в сторону объектива (это позволяет объекту съемки контролировать изображение на экране ЖК-дисплея, оператор при этом может пользоваться видеоскателем). Разворот панели на 180° также удобен для съемки автопортрета с помощью устройства автоматического пуска (автоспуска).

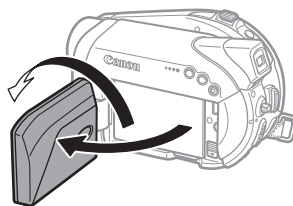
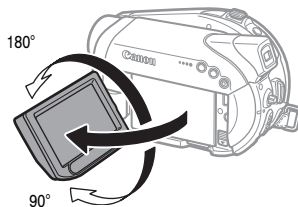

Объект съемки может контролировать изображение на экране ЖК-дисплея.

Подсветка ЖК-дисплея

Для экрана ЖК-дисплея можно установить яркость [НОРМАЛЬНЫЙ] или [ЯРКИЙ].

MENU (стр. 24)

MENU



→



- 1 Включите видеокамеру.
- 2 Нажмите кнопку [MENU].
- 3 Выберите (▲) меню [МОНИТОР] и нажмите (■).
- 4 Выберите пункт (▲) [ПОДСВЕТКА] и нажмите (■).

- 5 Выберите (▲▼) требуемое значение и нажмите (☑).
- 6 Нажмите (MENU), чтобы закрыть меню.

i ПРИМЕЧАНИЯ

- Эта настройка не влияет на яркость записываемого изображения или на яркость экрана видеосистемы.
- Использование варианта [ЯРКИЙ] сокращает эффективное время работы от аккумулятора.

Установка и извлечение карты памяти

В видеокамере можно использовать только карты miniSD.

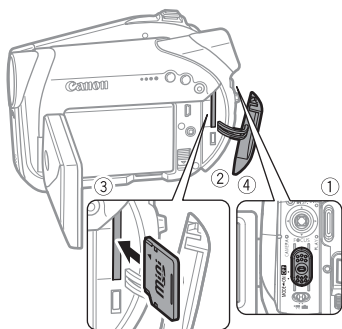

- 1 Выключите видеокамеру.
- 2 Откройте крышку гнезда карты памяти.
- 3 Полностью вставьте карту памяти в гнездо для карт памяти, не допуская перекосов.
- 4 Закройте крышку.
Не пытайтесь закрыть крышку силой, если карта памяти неправильно установлена.

Для извлечения карты памяти

Сначала освободите карту памяти, нажав на нее, затем извлеките ее наружу.

! ВАЖНО

Перед использованием карт памяти в видеокамере их следует обязательно отформатировать (☑ 69).

i ПРИМЕЧАНИЯ

Невозможно гарантировать работу с любыми картами miniSD.

Загрузка и извлечение диска

Используйте только минидиски DVD 8 см с логотипом DVD-R (включая DVD-R DL) или DVD-RW . См. также раздел *Рекомендуемые диски* (☑ 6).

Перед установкой диска убедитесь, что записываемая поверхность чистая. При необходимости удаления с поверхности диска следов пальцев, загрязнения или пятен используйте мягкую салфетку для чистки объективов.

Установка диска

☑ ЧТО СЛЕДУЕТ ПРОВЕРИТЬ

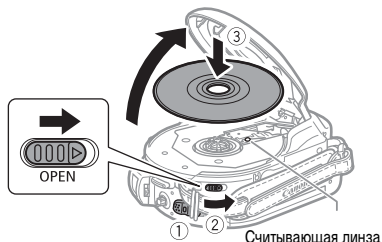

- 1 **Переместите переключатель питания в положение ON (Вкл.) для установки камеры в режим CAMERA.**
- 2 **Полностью сдвиньте переключатель OPEN в направлении стрелки и аккуратно полностью откройте крышку дисковода.**

Уберите ремень ручки под видеокамеру, чтобы он не помешал открытию крышки дисковода.

- 3 **Установите диск и нажмите на его центр до щелчка в фиксаторах.**

- Диск следует устанавливать записываемой стороной вниз (для односторонних дисков – стороной с этикеткой вверх).
- Не касайтесь записываемой поверхности диска или считывающей линзы.

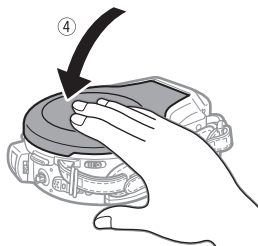

- 4 **Закройте крышку дисковода.**
Не пытайтесь закрыть крышку силой, если диск неправильно установлен или не зафиксирован на месте.

При использовании дисков DVD-R/DVD-R DL

Съемку видеofilмов можно начинать сразу после появления индикатора паузы записи ● ||.

При использовании дисков DVD-RW

Перед началом съемки новые диски необходимо инициализировать (отформатировать). При первой установке диска DVD-RW открывается экран инициализации диска. При установке уже инициализированного диска этот экран не появляется. В этом случае съемку можно начинать сразу после появления индикатора паузы записи ● ||.

- 1 Выберите (▲▼) требуемую спецификацию диска и нажмите (⊞). Сравнение спецификаций [VIDEO] и [VR] см. в разделе *Введение в DVD* (□ 4).
- 2 Запрашивается подтверждение выбранной спецификации диска. Выберите (▲▼) [ДА] и нажмите (⊞) для продолжения или выберите [НЕТ] и нажмите (⊞) для возврата и выбора другой спецификации диска.
- 3 На экран выводится сообщение с запросом подтверждения. Выберите (▲▼) [ДА] и нажмите (⊞) для запуска инициализации диска.
 - Инициализация диска занимает приблизительно 1 мин. Избегайте перемещения видеокамеры во время выполнения этой операции.
 - Съемку видеofilмов можно начинать сразу после появления индикатора паузы записи ● ||.

! ВАЖНО

Процесс распознавания диска занимает некоторое время. Во время считывания диска на экране движется значок ⦿. Перед началом съемки подождите, пока видеокамера закончит распознавание диска.

Извлечение диска

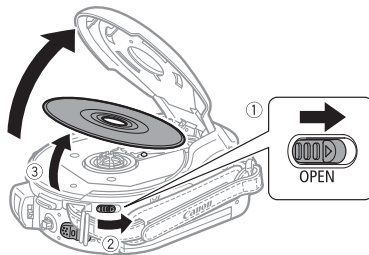

- 1 **Установите переключатель питания в положение ON (Вкл.).**
- 2 **Полностью сдвиньте переключатель OPEN в направлении стрелки и аккуратно полностью откройте крышку дисковода.**

- Не допускайте сильных толчков по камере, когда горит или мигает индикатор обращения к диску DISC.
- Уберите ремень ручки под видеокамеру, чтобы он не помешал открытию крышки дисководов.
- После перемещения переключателя **OPEN** крышка дисководов может открываться с некоторой задержкой.

3 Возьмитесь за края диска и потяните его наружу.

Не касайтесь записываемой поверхности диска или считывающей линзы.

4 Закройте крышку дисководов.

ВАЖНО

При перемещении переключателя **OPEN** после записи крышка дисководов открывается только после записи на диск важной информации о размещении файлов. Пока горит или мигает индикатор обращения к диску DISC, не допускайте ударов по камере, например, не бросайте ее на стол.

Использование меню

Многие функции видеокамеры можно настраивать в меню, открываемом при нажатии кнопки MENU (**MENU**) или кнопки FUNC. (**FUNC.**). Подробнее доступные пункты меню и их значения рассматриваются в разделе *Перечень пунктов меню – MENU/FUNC.* (□ 37).

Выбор значений пунктов меню MENU



- 1 Нажмите кнопку **MENU**.
- 2 Выберите (**▲▼**) требуемое меню в левом столбце и нажмите (**☒**).
В верхней строке экрана появляется название выбранного меню, под которым отображается список параметров.
- 3 Выберите (**▲▼**) параметр, значение которого требуется изменить, и нажмите (**☒**).
 - Оранжевая полоса выбора указывает текущий выбранный пункт меню. Недоступные пункты отображаются черным цветом.
 - Для возврата на экран выбора меню выберите пункт (**▼**) **ВОЗВРАТ** и нажмите (**☒**).
- 4 Выберите (**▲▼**) требуемое значение и нажмите (**☒**) для сохранения настройки.
- 5 Нажмите кнопку **MENU**.
Нажав кнопку **MENU**, можно закрыть меню в любой момент.

Выбор пунктов меню FUNC.

FUNC.
([] 25)



- 1 Нажмите кнопку **FUNC.**
- 2 Выберите (**▲▼**) в левом столбце символ функции, которую требуется изменить. Недоступные пункты меню отображаются серым цветом.
- 3 Выберите (**◀▶**) требуемую настройку из списка значений, отображаемых в нижней строке.
 - Выбранный пункт выделяется светло-голубым цветом.
 - Для некоторых настроек требуется сделать дополнительный выбор (**▲▼**, **◀▶**) и/или нажать (**⊗**). Следуйте дополнительным указаниям, отображаемым на экране (например, значок **SET**, небольшие стрелки и т.п.).
- 4 Нажмите **FUNC.** для сохранения настроек и закрытия меню. Нажав кнопку **FUNC.**, можно закрыть меню в любой момент.

Настройки при первом включении

R

Изменение языка

Варианты

◆ Значение по умолчанию

[DEUTSCH]	[РУССКИЙ]
[ENGLISH]◆	[简体中文]
[ESPAÑOL]	[繁體中文]
[FRANÇAIS]	[한국어]
[ITALIANO]	[ภาษาไทย]
[POLSKI]	[日本語]

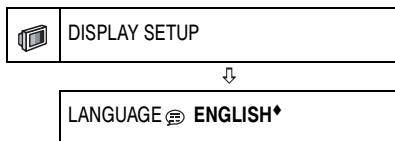

Подготовка

MENU
([] 24)

MENU



- 1 Нажмите кнопку **MENU**.
- 2 Выберите (**▲▼**) меню **[DISPLAY SETUP/ МОНИТОР]** и нажмите (**⊗**).
- 3 Выберите (**▲▼**) пункт **[LANGUAGE ⊗ / ЯЗЫК ⊗]** и нажмите (**⊗**).
- 4 Выберите (**▲▼**, **◀▶**) требуемое значение и нажмите (**⊗**).
- 5 Нажмите **MENU**, чтобы закрыть меню.

И ПРИМЕЧАНИЯ

- Если язык был изменен по ошибке, для изменения настройки ориентируйтесь на метку **⊗** у пункта меню.
- Символы **SET** и **MENU**, отображаемые на экране при изменении настроек печати и прямой передачи, остаются неизменными независимо от выбранного языка дисплейных сообщений.

Изменение часового пояса

♦ Значение по умолчанию

	ДАТА/ВРЕМЯ
--	------------



ЧАСОВОЙ ПОЯС ПАРИЖ♦

MENU
(24)

MENU



- 1 Нажмите кнопку **MENU**.
- 2 Выберите (▲▼) меню **[ДАТА/ВРЕМЯ]** и нажмите (⊗).
- 3 Выберите (▲▼) пункт **[ЧАСОВОЙ ПОЯС]** и нажмите (⊗).

Отображается настройка часового пояса.
По умолчанию установлен часовой пояс Парижа.

- 4 Выберите (▲▼) свой часовой пояс и нажмите (⊗).

Для учета летнего времени выберите часовой пояс с расположенным рядом символом ✨.

Часовые пояса

После выбора часового пояса и установки даты и времени при перемещении в другой часовой пояс переустанавливать дату и время не нужно. Выберите часовой пояс, контролируя отображаемые на экране дату и время.

Часовые пояса и разница во времени относительно Гринвичского меридиана (GMT/UTC)

	GMT/UTC
Лондон	
Париж♦	+1
Каир	+2
Москва	+3
Дубаи	+4
Карачи	+5
Дакка	+6
Бангкок	+7
Сингапур	+8

Токио	+9
Сидней	+10
Соломоновы острова (СОЛОМОН)	+11
Веллингтон [ВЕЛЛИНГТ.]	+12
Самоа	-11
Гонолулу	-10
Анкоридж	-9
Лос-Анджелес [ЛОС-АНДЖ.]	-8
Денвер	-7
Чикаго	-6
Нью-Йорк	-5
Каракас	-4
Рио-де-Жанейро [РИО]	-3
о. Фернанду-ди-Наронья [ФЕРНАНДО]	-2
Азорские острова [АЗОРЫ]	-1

Установка даты и времени

	ДАТА/ВРЕМЯ
--	------------



ДАТА/ВРЕМЯ 1.ЯНВ.2006 12:00 AM

MENU
(24)

MENU



- 1 Нажмите кнопку **MENU**.
- 2 Выберите (▲▼) меню **[ДАТА/ВРЕМЯ]** и нажмите (⊗).
- 3 Выберите (▲▼) пункт **[ДАТА/ВРЕМЯ]** и нажмите (⊗).
Число месяца отображается оранжевым цветом.
- 4 Выберите (▲▼) число месяца и переходите (▶) к заданию месяца.
 - Следующее поле даты/времени отображается оранжевым цветом.
 - Аналогичным образом установите месяц, год, часы и минуты.

- Если требуется изменить только часть параметров, перейдите (◀▶) к тому параметру, который требуется изменить.

5 Нажмите [MENU] для закрытия меню и запуска часов.

! ВАЖНО

- Если видеочамера не используется в течение приблизительно 3 месяцев, встроенный литиевый аккумулятор может полностью разрядиться и установки даты и времени будут потеряны. В этом случае подключите к видеочамере компактный блок питания, зарядите встроенный литиевый аккумулятор (□ 100) и снова установите часовой пояс, дату и время.
- Можно также изменить формат даты (□ 42).

Съемка

Съемка видеofilмов

Перед началом съемки

Для проверки работы видеокамеры предварительно произведите тестовую съемку. Так как эпизоды, записанные на диск DVD-R или DVD-R DL, удалить невозможно, для тестовой съемки рекомендуется использовать диск DVD-RW.

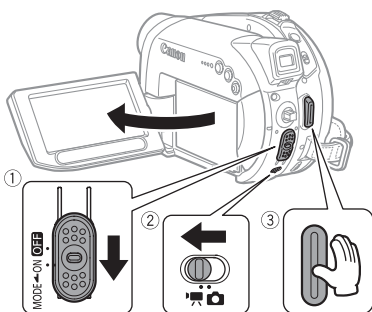

- 1 Переместите переключатель питания в положение ON (Вкл.) для установки камеры в режим CAMERA.**
Загорается красный индикатор CAMERA.
- 2 Установите переключатель  в положение  (Видео).**
- 3 Нажмите  для начала съемки.**
 - Начинается съемка; для приостановки съемки еще раз нажмите кнопку .
 - Во время съемки индикатор обращения к диску DISC мигает; после приостановки съемки этот индикатор некоторое время горит, пока эпизод записывается на диск.

ПОСЛЕ ЗАВЕРШЕНИЯ СЪЕМКИ

- 1 Извлеките диск.**
- 2 Выключите видеокамеру.**

3 Отсоедините источник питания и снимите аккумулятор.

4 Закройте ЖК-дисплей.

ВАЖНО

Когда индикатор обращения к диску DISC горит или мигает, не выполняйте перечисленные ниже действия; в противном случае возможна безвозвратная потеря данных:

- не подвергайте видеокамеру вибрации или сильным ударам;
- не открывайте крышку дисководов и не извлекайте диск;
- не отсоединяйте источник питания и не выключайте видеокамеру;
- не изменяйте режим работы.

ПРИМЕЧАНИЯ

- **Время записи:** изменяя режим записи, можно изменять возможное время записи на диск (□ 43).
- Во время съемки при ярком освещении может быть сложно пользоваться ЖК-дисплеем. В таком случае используйте видоискатель.
- При съемке в очень шумных условиях (например, фейерверки или концерты) звук может быть искажен или записан с другим уровнем звука. Это не является неисправностью.
- **Режим экономии энергии:** для экономии энергии при питании от аккумулятора видеокамера автоматически выключается, если в течение 5 мин не выполнялись никакие операции (□ 41). Для восстановления питания сдвиньте переключатель питания в направлении MODE и отпустите его или переместите переключатель питания в положение OFF и обратно в положение ON (ВКЛ.).
- **Экраны ЖК-дисплея и видоискателя:** экраны изготавливаются с использованием высокоточных технологий, и более 99,99% пикселей работоспособны. Менее 0,01 % пикселей могут иногда самопроизвольно загораться или отображаться в виде черных, красных, синих или зеленых точек. Это не оказывает никакого влияния на записываемое изображение и не является неисправностью.

● При использовании штатива: не допускайте попадания в видоискатель прямых солнечных лучей, так как видоискатель может расплавиться (вследствие фокусировки света линзой). Не используйте штативы с винтом крепления длиннее 5,5 мм, так как такой винт может повредить видеокамеру.

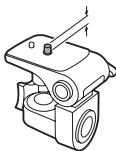

Просмотр последнего снятого эпизода

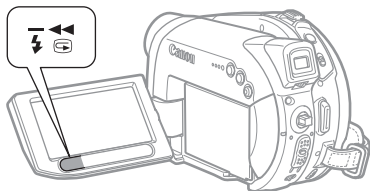

Нажмите кнопку (просмотр записи).

- Видеокамера воспроизводит последний эпизод и возвращается в режим паузы записи.
- Для возврата в режим паузы записи во время просмотра эпизода выберите () значок и нажмите ().
- При просмотре эпизода сразу после съемки можно также удалить этот эпизод, выбрав () значок (63).

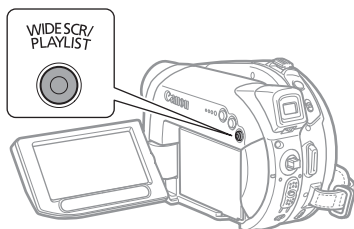

Нажмите кнопку **WIDE SCR**.

При нажатии кнопки **WIDE SCR** производится циклическое переключение между широкоэкранным режимом (16:9) и обычным режимом (4:3).

ПРИМЕЧАНИЯ

- Если при съемке в широкоэкранным режиме для параметра [СТАБИЛИЗАТОР] задано значение [ОТКЛ], можно увеличить угол обзора (37).
- **Воспроизведение широкоэкранных записей:** телевизоры, поддерживающие систему Video ID-1, автоматически переключаются в широкоэкранный режим (16:9). В противном случае измените соотношение сторон экрана телевизора вручную. Для воспроизведения на телевизоре с обычным соотношением сторон экрана (4:3) соответствующим образом измените значение параметра [ФОРМАТ ТВ] (42).

Выбор соотношения сторон экрана для записей (широкоэкранный режим 16:9 или обычный режим 4:3)

Можно выбрать соотношение сторон экрана для записей в соответствии с типом телевизора.

Съемка фотографий

Перед первым использованием карты памяти обязательно инициализируйте (отформатируйте) ее в данной видеокамере (69).

ЧТО СЛЕДУЕТ ПРОВЕРИТЬ



(11)

(11)

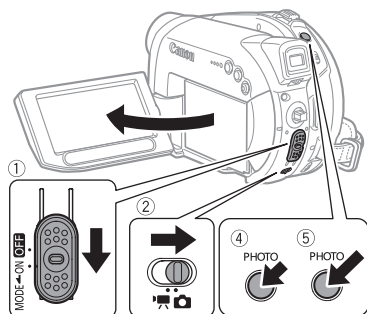

- 1 Переместите переключатель питания в положение ON (Вкл.) для установки камеры в режим CAMERA.**
Загорается красный индикатор CAMERA.
- 2 Установите переключатель / в положение (Фотографии).**
- 3 При необходимости измените носитель для записи фотографий.**
См. раздел *Выбор носителя для фотографий* (стр. 30).
- 4 Нажмите кнопку **PHOTO** наполовину.**
 - После завершения автоматической наводки на резкость цвет метки изменяется на зеленый и отображается одна или несколько рамок автофокусировки.
 - **DC22/DC21** При нажатии кнопки **PHOTO** на пульте дистанционного управления съемка фотографии производится немедленно.
- 5 Нажмите кнопку **PHOTO** полностью.**
Во время записи изображения мигает индикатор обращения к карте (CARD) или диску (DISC).

ВАЖНО

Когда отображается символ обращения к диску/карте (или) или горит или мигает индикатор обращения к диску DISC или карте CARD, не выполняйте перечисленные ниже действия; в противном случае возможна безвозвратная потеря данных:

- не подвергайте видеокамеру вибрации или сильным ударам;
- не открывайте крышку дисковода или крышку гнезда карты памяти и не извлекайте диск или карту памяти;

- не отсоединяйте источник питания и не выключайте видеокамеру;
- не изменяйте положение переключателя / или режим работы.

ПРИМЕЧАНИЯ

Если объект не подходит для автофокусировки, цвет символа изменяется на желтый. Удерживайте кнопку **PHOTO** наполовину нажатой и настройте фокусировку вручную с помощью многофункционального селектора ().

Выбор носителя для фотографий

Фотографии можно записывать на карту памяти или на диск. По умолчанию в качестве носителя для фотографий используется карта памяти. Фотографии записываются на последний выбранный носитель до тех пор, пока не будет выбран другой носитель.



- 1 Нажмите кнопку **MENU**.**
- 2 Выберите () меню [СИСТЕМА] и нажмите ().**
- 3 Выберите () пункт [НОСИТЕЛЬ] и нажмите ().**
- 4 Выберите () значение [ДИСК] или [КАРТА] и нажмите () для сохранения выбора и закрытия меню.**

В режиме съемки символ режима работы изменяется на (DVD: ФОТО) или (КАРТА: ФОТО), в зависимости от выбранного носителя. В режиме воспроизведения символ режима работы изменяется на (DVD: ФОТО) или (КАРТА: ФОТО) соответственно.

Зуммирование

ЧТО СЛЕДУЕТ ПРОВЕРИТЬ



CAMERA : Помимо 10-кратного оптического зума предусмотрен также 200-кратный цифровой зум (□ 37).

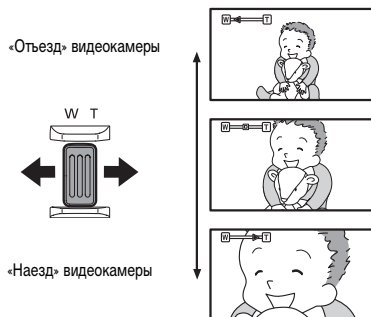

10-кратный оптический зум

Для «отъезда» видеокамеры (широкоугольное положение) сдвиньте рычаг зуммирования к символу **W**. Для «наезда» видеокамеры (положение телефото) сдвиньте рычаг к символу **T**.

Можно также изменить скорость зуммирования (□ 37). Можно выбрать одну из трех фиксированных скоростей зуммирования или переменную скорость, зависящую от способа нажатия рычага зуммирования. Слегка нажмите для медленного зуммирования; нажмите сильнее для ускорения зуммирования.

ПРИМЕЧАНИЯ

- **DC22/DC21** Можно также использовать кнопки **T** и **W** на пульте дистанционного управления. Скорость зуммирования при управлении с беспроводного пульта ДУ совпадает со скоростью при управлении с видеокамеры (если выбрано одно из фиксированных значений скорости зуммирования) или фиксировано на значении [СКОРОСТЬ 3] (если выбран вариант [ПЕРЕМЕННАЯ]).
- Если выбрано значение [ПЕРЕМЕННАЯ], в режиме паузы запись скорость зуммирования увеличивается.
- Расстояние до объекта должно быть не менее 1 м. В широкоугольном положении возможна фокусировка на объект, расположенный на расстоянии всего 1 см.

Воспроизведение

Воспроизведение видеофильмов

ЧТО СЛЕДУЕТ ПРОВЕРИТЬ

DC22/DC21 Для выполнения некоторых операций можно также использовать кнопки на пульте дистанционного управления.

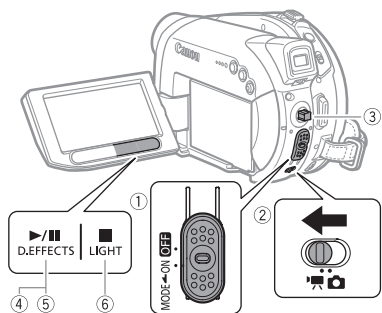

- 1 Для переключения видеокамеры в режим воспроизведения **PLAY** установите переключатель питания в положение **ON**, затем сдвиньте этот переключатель в направлении символа **MODE** и отпустите его. Загорается зеленый индикатор **PLAY**.
- 2 Установите переключатель в положение (**Видео**). Открывается индексный экран сюжетов с рамкой выбора на первом сюжете.
- 3 Переместите (**▲**, **◀**) рамку выбора на эпизод, который требуется воспроизвести. Для перехода на следующую/предыдущую страницу индекса нажмите кнопку **[+]** или **[−]** на видеокамере (**[NEXT]** или **[PREV.]** на беспроводном пульте ДУ).
- 4 Нажмите кнопку для начала воспроизведения. Воспроизведение начинается с выбранного эпизода и продолжается до завершения последнего записанного эпизода.

ВО ВРЕМЯ ВОСПРОИЗВЕДЕНИЯ

- 5** Для приостановки воспроизведения еще раз нажмите кнопку **▶||**.
- 6** Для остановки воспроизведения и возврата на индексный экран эпизодов нажмите кнопку **■**.

i ПРИМЕЧАНИЯ

- Для использования видеоскателя закройте панель ЖК-дисплея.
- При воспроизведении диска DVD-R DL (двухслойный диск) возможна короткая остановка (прибл. 1 с) в момент переключения воспроизведения со слоя 1 на слой 2.
- **Об индикации на экране:** во время воспроизведения в правом верхнем углу экрана отображается временной код записи в формате часы : минуты : секунды. Вместо этого можно выбрать отображение даты и времени съемки сюжета и дополнительных данных о записи (□ 35).
- До тех пор, пока видеокамера не будет выключена, можно возобновить воспроизведения с той точки, в которой оно было остановлено.

Специальные режимы воспроизведения**✓ ЧТО СЛЕДУЕТ ПРОВЕРИТЬ**

DC22/DC21 Для выполнения некоторых операций можно также использовать кнопки на пульте дистанционного управления.

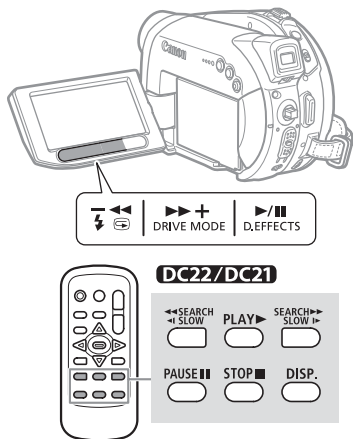

▶▶ Ускоренное воспроизведение вперед /
◀◀ Ускоренное воспроизведение назад

Во время обычного воспроизведения нажмите кнопку **▶▶** или **◀◀** на видеокамере (**SEARCH ▶▶** или **◀◀ SEARCH**) на беспроводном пульте (ДУ). Для увеличения скорости воспроизведения нажмите эту кнопку еще несколько раз.

Ускоренное воспроизведение:

5x → 15x → 25x от обычной скорости.

|| Пауза воспроизведения

Во время обычного воспроизведения нажмите кнопку **▶||** на видеокамере (**PAUSE ||**) на беспроводном пульте (ДУ).

▶ Замедленное воспроизведение вперед /
◀ Замедленное воспроизведение назад

Во время паузы воспроизведения нажмите кнопку **▶▶** или **◀◀** на видеокамере (**SLOW ▶▶**

или [SLOW] на беспроводном пульте ДУ). Для увеличения скорости воспроизведения нажмите эту кнопку еще несколько раз.

Замедленное воспроизведение:

1/16 → 1/8 → 1/4 от обычной скорости.

Пропуск эпизодов

Для перехода к началу следующего эпизода во время обычного воспроизведения нажмите многофункциональный селектор (▶) на видеокамере (кнопку [NEXT] на беспроводном пульте ДУ). Для возврата к началу текущего эпизода нажмите многофункциональный селектор (◀) на видеокамере (кнопку [PREV.] на беспроводном пульте ДУ). Нажмите еще раз для возврата в начало предыдущего эпизода.

ПРИМЕЧАНИЯ

- При воспроизведении в специальных режимах звук отсутствует.
- В специальных режимах воспроизведения возможны некоторые искажения изображения.
- Замедленное воспроизведение невозможно для дисков, инициализированных в режиме VIDEO.
- В зависимости от записи, иногда при смене эпизодов можно заметить короткую остановку воспроизведения изображения или звука.

Регулировка громкости

Видеокамера воспроизводит звук с помощью встроенного громкоговорителя. При закрытии ЖК-монитора звук отключается.

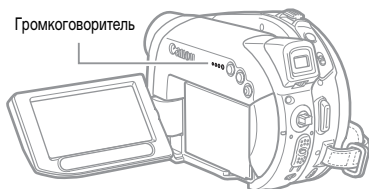

- 1 Нажмите кнопку [MENU].
- 2 Выберите (▲▼) меню [СИСТЕМА] и нажмите (◻).
- 3 Выберите (▲▼) пункт [ГРОМКОСТЬ] и нажмите (◻).
- 4 Настройте (◀▶) требуемый уровень громкости и нажмите (◻).
Для полного выключения звука удерживайте нажатой (◀) до тех пор, пока значок громкости не изменится на OFF.
- 5 Нажмите [MENU] для сохранения настройки и закрытия меню.

Просмотр фотографий

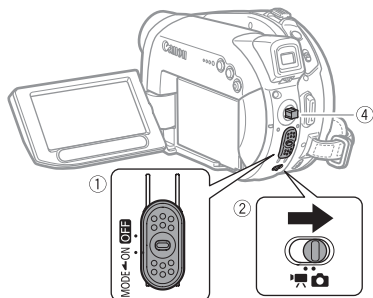

- 1 Для переключения видеокамеры в режим воспроизведения PLAY установите переключатель питания в положение ON, затем

сдвиньте этот переключатель в направлении символа **MODE** и отпустите его.

Загорается зеленый индикатор **PLAY**.

- Установите переключатель / в положение (Фотографии).
- При необходимости измените носитель для фотографий.
См. раздел *Выбор носителя для фотографий* (□ 30).
- Для перемещения между фотографиями служит многофункциональный селектор ().

ВАЖНО

- Следующие изображения могут отображаться неправильно:
 - изображения, записанные на другом устройстве;
 - изображения, отредактированные на компьютере или загруженные с него (кроме примеров изображений для микширования с карты);
 - изображения, имена файлов которых были изменены.
- Когда отображается символ обращения к диску/карте (или) или горит или мигает индикатор обращения к диску **DISC** или карте **CARD**, не выполняйте перечисленные ниже действия; в противном случае возможна безвозвратная потеря данных:
 - не подвергайте видеокамеру вибрации или сильным ударам;
 - не открывайте крышку дисковода или крышку гнезда карты памяти и не извлекайте диск или карту памяти;
 - не отсоединяйте источник питания и не выключайте видеокамеру;
 - не изменяйте положение переключателя / или режим работы.

Слайд-шоу

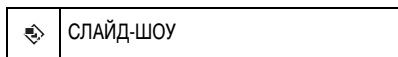

FUNC.
(□ 25)



- Нажмите кнопку **FUNC.**
- Выберите () пункт [СЛАЙД-ШОУ] и нажмите ().
- Выберите () пункт [СТАРТ] и нажмите ().

- Изображения отображаются друг за другом.
- Нажмите кнопку **FUNC.** для остановки слайд-шоу.

Индексный экран

- Переместите рычаг зуммирования в направлении **W**.
Отображается индексный экран фотографий.
- Выберите (,) изображение.
 - Переместите курсор к изображению, которое требуется просмотреть.
 - Для перехода на следующую/предыдущую страницу индекса нажмите кнопку или на видеокамере (**DC22/DC21**) **NEXT** или **PREV.** на беспроводном пульте ДУ).
- Переместите рычаг зуммирования в направлении **T**.
Индексный экран закрывается, и отображается выбранное изображение.

Функция быстрого перехода между изображениями

Требуемое изображение можно быстро найти, не просматривая поочередно все изображения.

Нажмите многофункциональный селектор () и удерживайте его нажатым.

Номер изображения будет быстро изменяться. При отпускании многофункционального селектора открывается изображение, соответствующее отображаемому номеру.

Увеличение фотографии

Во время воспроизведения фотографий их можно увеличивать максимум в 5 раз.





1 Переместите рычаг зуммирования в направлении T.

- Изображение увеличивается в 2 раза, и появляется рамка, показывающая положение увеличенной области.
- Для дальнейшего увеличения изображения переместите рычаг зуммирования в направлении T. Для уменьшения коэффициента увеличения ниже 2 переместите рычаг зуммирования в направлении W.
- На изображениях, увеличение которых невозможно, отображается символ «».

2 Выберите увеличиваемую область изображения с помощью многофункционального селектора.

- Переместите (,) рамку на ту часть изображения, которую требуется просмотреть в увеличенном виде.
- Для отмены увеличения перемещайте рычаг зуммирования в направлении W до исчезновения рамки.

Выбор режима отображения данных о параметрах съемки

Видеокамера регистрирует код данных, содержащий дату и время съемки, а также другие параметры камеры, такие, как выдержка затвора и экспозиция (диафрагменное число). Можно выбрать отображаемые данные.

ЧТО СЛЕДУЕТ ПРОВЕРИТЬ



PLAY : только [ДАТА], [ВРЕМЯ], [ДАТА/ВРЕМЯ].

Варианты ♦ Значение по умолчанию

[] ДАТА, [] ВРЕМЯ
Отображается дата или время съемки эпизода или фотографии.
[] ДАТА/ВРЕМЯ♦
Отображаются как дата, так и время съемки.
[] ИНФ. КАМЕРЫ]
Отображаются экспозиция (диафрагменное число) и выдержка затвора, использовавшиеся при съемке изображения.
[] ИНФ. КАМ. Д/В]
Отображаются экспозиция, выдержка затвора, дата и время съемки.

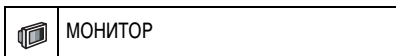

Выбор вида информации



- 1 Нажмите кнопку [MENU].
- 2 Выберите () меню [МОНИТОР] и нажмите ().
- 3 Выберите () пункт [ВИД ИНФОР.] и нажмите ().
- 4 Выберите () требуемое значение и нажмите ().
- 5 Нажмите [MENU], чтобы закрыть меню.

Включение/выключение индикации на экране



Во время воспроизведения нажимайте (▲) **[DISP.]** для включения/выключения индикации на экране в следующей последовательности:

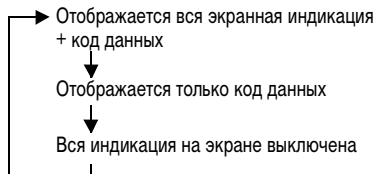

Перечень пунктов меню

Недоступные пункты меню отображаются на экране черным цветом. Инструкции по выбору пунктов см. в разделе *Использование меню* (□ 24).

Параметры меню MENU

КАМЕРА

МЕД.А.ЗАТВОР





Переключатель режима: P, SCN

[ON] ВКЛ], [OFF] ОТКЛ]

Видеокамера автоматически использует длительную выдержку затвора для яркой съемки в местах с недостаточной освещенностью.

● Видеокамера использует выдержки затвора вплоть до 1/25 (1/12 при съемке фотографий).

●  : Установите режим работы вспышки  (вспышка выкл.).

● В случае появления остаточного следа за изображением установите для длительной выдержки значение [OFF] ОТКЛ].

● При появлении символа  (предупреждение о сотрясении видеокамеры) рекомендуется надежно зафиксировать видеокамеру, например, установив ее на штатив.

ЦИФРОВОЙ ЗУМ



[OFF] ОТКЛ], [40x, 40X], [200x, 200X]

Определяет работу цифрового зума.

● Если цифровой зум включен, видеокамера автоматически переключается на цифровой зум при выходе за пределы диапазона оптического зуммирования.

● При использовании цифрового зума производится цифровая обработка изображения, поэтому чем больше цифровое увеличение, тем меньше разрешение изображения.

● Индикатор цифрового зума отображается светло-синим цветом в диапазоне 10x – 40x и темно-синим цветом в диапазоне 40x – 200x.

● Использование цифрового зума с программой съемки [NOЧЬ] (SCN) или с многокадровым экраном невозможно.

ПОДСВ.ФОКУСА

(□ 57)



[A] АВТО], [OFF] ОТКЛ]

СКОР.ЗУМИР.



[VAR] ПЕРЕМЕННАЯ], [SKO] СКОРОСТЬ 3], [SKO] СКОРОСТЬ 2], [SKO] СКОРОСТЬ 1]

● Если выбрано значение [VAR] ПЕРЕМЕННАЯ], скорость зуммирования зависит от того, как нажимается рычаг зуммирования. Слегка нажмите для медленного зуммирования; нажмите сильнее для ускорения зуммирования.

● Наибольшая скорость зуммирования достигается в режиме [VAR] ПЕРЕМЕННАЯ]. Из фиксированных скоростей зуммирования [SKO] СКОРОСТЬ 3] является наибольшей, а [SKO] СКОРОСТЬ 1] – наименьшей.

СТАБИЛИЗАТОР



Переключатель режима: P, SCN

[ON] ВКЛ ()], [OFF] ОТКЛ]

Стабилизатор изображения компенсирует дрожание видеокамеры даже при максимально длиннофокусном положении объектива.

● Стабилизатор изображения предназначен для устранения обычного дрожания видеокамеры.

- Стабилизатор изображения может быть неэффективен при съемке в местах с недостаточной освещенностью с использованием программы съемки [НОЧЬ] (SCN).

- Стабилизатор изображения нельзя отключить, если переключатель режима установлен в положение **AUTO**.

- При использовании штатива рекомендуется устанавливать для стабилизатора изображения значение [**OFF** ОТКЛ].

ПРИОР.ФОКУС.



[**ON** ВКЛ], [**OFF** ОТКЛ]

Видеокамера производит съемку фотографий только после завершения наводки на резкость.

- Установите значение [**OFF** ОТКЛ], если съемку фотографии необходимо производить сразу же после нажатия кнопки [**PHOTO**]. Если установлено значение [**OFF** ОТКЛ], рамка фокусировки не отображается.

- Приоритет фокусировки нельзя отключить, если переключатель режима находится в положении **AUTO**.

- В программе съемки [ФЕЙЕРВЕРК] (SCN) для этого параметра автоматически устанавливается значение [**OFF** ОТКЛ].

ВР.ПРОСМ. КП



[**OFF** ОТКЛ], [**2s** 2 СЕК], [**4s** 4 СЕК],
[**6s** 6 СЕК], [**8s** 8 СЕК], [**10s** 10 СЕК]

Служит для выбора времени отображения фотографии после ее записи на карту памяти.

- Нажав кнопку [**FUNC.**] во время просмотра изображения (или сразу после съемки, если задано значение [**OFF** ОТКЛ]), можно стереть (66) или защитить (68) это изображение.

- Этот пункт меню недоступен, если выбран режим (непрерывная съемка), (скоростная непрерывная съемка) или (автоматическая экспозиционная вилка).

ФИЛЬТР ВЕТРА



Переключатель режима: P, SCN

[**A** АВТО], [**OFF** ОТКЛ]

Во время съемки на открытом воздухе видеокамера автоматически снижает фоновый шум ветра.

- Фильтр шума ветра нельзя отключить, если переключатель режима установлен в положение **AUTO**.

- Вместе с шумом ветра возможно подавление некоторых других низкочастотных звуков. При съемке в местах, в которых отсутствует ветер, или если требуется записать низкочастотные звуки, рекомендуется установить для фильтра шума ветра значение [**OFF** ОТКЛ].

ТАЙМЕР

(56)



[**ON** ВКЛ], [**OFF** ОТКЛ]

ОПЕР. С ДИСКОМ

СВОЙСТВА ДИСКА



Отображается экран, на котором можно проверить сведения о диске.

- Информация о диске включает в себя имя диска, тип диска (DVD-R, DVD-R DL или DVD-RW), спецификацию диска (режим VIDEO или VR) и значки, показывающие, закрыты ли сеансы диска (финализирован ли диск) () и защищен ли диск ().

ИНИЦИАЛИЗ.ДИСКА

(64)



[VIDEO], [VR], [ОТМЕНА]

ФИНАЛИЗИР. ДИСК (📖 70)



[НЕТ], [ДА]

ОТМЕНИТЬ ФИНАЛ. (📖 71)



[НЕТ], [ДА]

СТЕР. ВСЕ ВИДЕО (📖 63)



[НЕТ], [ДА]

Этот пункт доступен только на индексном экране исходных видеофильмов.

СТЕР. ПЛЕЙЛИСТ (📖 63)



[НЕТ], [ДА]

Этот пункт доступен только на индексном экране списка воспроизведения.

ЗАЩИТИТЬ ДИСК (📖 64)



[НЕТ], [ДА]

СЛАЙД-ШОУ ВИДЕО (📖 67)



[НЕТ], [ДА]

ИМЯ ДИСКА (📖 65)



ОПЕРАЦИИ С ФОТО

ОТМЕНА ВСЕХ ЗАК (📖 88)



[НЕТ], [ДА]

ОТМЕНА ВСЕХ ЗАК (📖 83)



[НЕТ], [ДА]

СТЕР. ВСЕ ФОТО (📖 66)



[НЕТ], [ДА]

ИНИЦИАЛИЗ.КАРТЫ (📖 69)



[НЕТ], [ДА]

КОПИРОВАТЬ ВСЕ [📁 → 📁] (📖 67)



[НЕТ], [ДА]

КОПИРОВАТЬ ВСЕ [📁 → 📁] (📖 67)



[НЕТ], [ДА]

* Следующие пункты доступны только при нажатии кнопки **MENU** на индексном экране.

→ **ЗАЩИТА*** (□ 68)



[НЕТ], [ДА]

→ **ЗАКАЗ ПЕЧАТИ*** (□ 87)



[НЕТ], [ДА]

→ **ЗАКАЗ ПЕРЕДАЧИ*** (□ 83)



[НЕТ], [ДА]

МОНИТОР

ЯРКОСТЬ



Настройка яркости ЖК-дисплея.

- Многофункциональным селектором (◀▶) настройте требуемую яркость.
- Изменение яркости экрана ЖК-дисплея не влияет на записываемые изображения или на видеискатель.

ПОДСВЕТКА (□ 21)



[☑ НОРМАЛЬНЫЙ], [☒ ЯРКИЙ]

- При питании видеокамеры от компактного блока питания значение этого параметра автоматически изменяется на [☒ ЯРКИЙ].

ЗЕРК.ОТОБР.



[ON ВКЛ], [OFF ОТКЛ]

Если ЖК-дисплей развернут на 180° в направлении снимаемого объекта, большая часть индикации на экране исчезает, и изображение отображается таким образом, как будто объект смотрится в зеркало.

ТЕЛЕЭКРАН



[ON ВКЛ], [OFF ОТКЛ]

Если задано значение [ON ВКЛ], индикация, отображаемая на экране видеокамеры, также выводится на экран подключенного телевизора или монитора.

- **DC22/DC21** Этой функцией можно также управлять, нажимая кнопку **DISP** на беспроводном пульте ДУ.

ВИД ИНФОР. (□ 35)



[☑ ДАТА], [☐ ВРЕМЯ], [☑☐ ДАТА/ВРЕМЯ], [☑ ИНФ. КАМЕРЫ], [☑☐ ИНФ.КАМ,ДУВ]



[☑ ДАТА], [☐ ВРЕМЯ], [☑☐ ДАТА/ВРЕМЯ]

МАРКЕР УРОВ.



[ON ВКЛ], [OFF ОТКЛ]

В центре экрана отображается горизонтальная линия. Маркер уровня можно использовать при компоновке изображения. Маркер уровня не отображается на записанном изображении.

ЯЗЫК  25



[DEUTSCH], [ENGLISH], [ESPAÑOL], [FRANÇAIS], [ITALIANO], [POLSKI], [РУССКИЙ], [简体中文], [繁體中文], [한국어], [ภาษาไทย], [日本語]

ДЕМО РЕЖИМ



[ON] ВКЛ], [OFF] ОТКЛ]

В демонстрационном режиме показываются основные функции видекамеры. Если при питании от сетевого блока питания видекамера включена, но в нее не установлен носитель информации, демонстрация начинается автоматически через 5 мин.

● Для отмены начавшейся демонстрации нажмите любую кнопку, выключите видекамеру или загрузите носитель информации.

 **СИСТЕМА**

НОСИТЕЛЬ  30



[ КАРТА], [ ДИСК]

DC22/DC21
ДИСТ.УПРАВЛ.



[ON] ВКЛ], [OFF] ВЫКЛ] 

Обеспечивает возможность управления видекамерой с помощью беспроводного пульта дистанционного управления.

ГРОМКОСТЬ  33



ЗВУК СИГНАЛ



[ ГРОМКО],
[ ТИХО], [OFF] ВЫКЛ]

Звуковой сигнал сопровождает некоторые операции, такие как включение видекамеры, обратный отсчет автоспуска и т.п. Также выполняет роль предупредительного сигнала в необычных ситуациях.

ЭКОН.ЭНЕРГИИ



[ON] ВКЛ], [OFF] ОТКЛ]

Для экономии энергии при питании от аккумулятора видекамера автоматически выключается, если в течение 5 мин не выполнялись никакие операции. Приблизительно за 30 с до выключения видекамеры отображается сообщение «  АВТООТКЛЮЧ. ПИТАНИЯ ».

НОМЕР ФАЙЛА



[ С ОБНОВЛЕН], [ НЕПРЕРЫВЕН]

Служит для выбора способа нумерации изображений, используемого на новой карте памяти или диске.

Изображениям автоматически присваиваются последовательные номера от 0101 до 9900, и они помещаются в папки, содержащие до 100 изображений. Папкам присваиваются номера от 101 до 998.

[ [С ОБНОВЛЕН]: нумерация изображений начинается заново с 101-0101 каждый раз, когда устанавливается новая карта памяти или диск.

[ [НЕПРЕРЫВЕН]: нумерация изображений начинается с номера, следующего за номером последнего изображения, снятого видекамерой.

● Если на установленном носителе уже имеется изображение с большим номером, новому изображению присваивается номер, следующий

за номером последнего изображения на карте памяти или диске.

- Рекомендуется использовать настройку [CAMERA НЕПРЕРЫВЕН].
- Эта настройка является общей для карт памяти и дисков.

ФОРМАТ ТВ



[4:3 НОРМ.ЭКРАН], [16:9 ШИРОК.ЭКРАН]

Для полного вывода изображения с правильным соотношением сторон выберите значение в соответствии с типом телевизора, к которому подключена видеокамера.

[НОРМ.ЭКРАН]: телевизор с форматом экрана 4:3.

[ШИРОК.ЭКРАН]: телевизор с форматом экрана 16:9.

- Если для телевизионного формата задано значение [НОРМ.ЭКРАН], то при воспроизведении широкоэкранных записей (16:9) изображение на ЖК-дисплее не будет занимать всю площадь экрана.

ДАТА/ВРЕМЯ



ЧАСОВОЙ ПОЯС

(26)

ДАТА/ВРЕМЯ

(26)

ФОРМАТ ДАТЫ

[Г.М.Д (2006.1.1 AM 12:00)],

[М.Д.Г (ЯНВ. 1, 2006 12:00AM)],

[Д.М.Г (1.ЯНВ.2006 12:00AM)]

Изменение формата даты для индикации на экране и впечатывания даты.

RECORD

РЕЖИМ LINE-IN

РЕЖИМ LINE-IN

(74)



[→ S VIDEO], [→ VIDEO]

Параметры меню FUNC.

Программы съемки

(45)



Переключатель режима: P

[P ПРОГРАММА АЭ],

[Tv АЭ, ПРИОР. ВЫДЕРЖКИ],

[Av АЭ, ПРИОР. ДИАФРАГМЫ]

Переключатель режима: SCN

[P ПОРТРЕТ], [M СПОРТ], [N НОЧЬ],

[S СНЕГ], [L ПЛЯЖ], [W ЗАКАТ],

[A ПРОЖЕКТОР], [F ФЕЙЕРВЕРК]

Режим замера экспозиции

(49)



Переключатель режима: P

[M ОЦЕНОЧНЫЙ],

[A УСРЕДНЕННЫЙ],

[S ТОЧЕЧНЫЙ]

Баланс белого

(50)



Переключатель режима: P

[M АВТО], [S ДНЕВНОЙ СВЕТ], [A ТЕНЬ],

[M ОБЛАЧНО], [A ЛАМПЫ НАКАЛИВАНИЯ],

[M ФЛУОРЕСЦЕНТНОЕ],

[M ФЛУОРЕСЦЕНТНОЕ B],

[A УСТАНОВКА]

Эффекты изображения

(□ 51)



Переключатель режима: P

- [OFF] **ОТКЛ ЭФФЕКТЫ**, [ON] **VIVID**,
- [ON] **НЕЙТРАЛЬНО**,
- [ON] **НИЗКАЯ РЕЗКОСТЬ**,
- [ON] **СМЯГ. ДЕТАЛИЗ. КОЖИ**,
- [ON] **ПОЛЬЗОВАТЕЛ.**

Режим съемки

(□ 54)



Переключатель режима: P, SCN

- [] **ПОКАДРОВЫЙ**, [] **НЕПРЕРЫВНЫЙ**,
- [] **СКОРОСТНОЙ НЕПРЕР.**,
- [] **БРЕКЕТИНГ AE**, [] **ПАНОРАМНЫЙ**

Переключатель режима: **AUTO**

- [] **ПОКАДРОВЫЙ**, [] **ПАНОРАМНЫЙ**

Цифровые эффекты

(□ 58)



Переключатель режима: P, SCN

- [OFF] **ЦИФ.ЭФФ.ОТКЛ**, [ON] **ПЕРЕХОД**,
- [ON] **ЭФФЕКТ**, [ON] **МНОГОКАДР.**,
- [ON] **МИКШИРОВ. С КП**

* Недоступен при использовании программы съемки [ON] **НОЧЬ**.



Переключатель режима: P, SCN

- [OFF] **ЦИФ.ЭФФ.ОТКЛ**, [ON] **Ч/Б**

Режим записи



- [ON] **ВЫСОКОЕ КАЧЕСТВО**,
- [ON] **СТАНДАРТНЫЙ**, [ON] **ДЛИТЕЛЬНЫЙ**

В приведенной ниже таблице указано приблизительное время записи на новые диски DVD (на одну записываемую сторону).

Режим записи	Тип диска	
	DVD-R, DVD-RW	DVD-R DL
XP	20 мин	36 мин
SP	30 мин	54 мин
LP	60 мин	108 мин

● **Запись в режиме LP обеспечивает большую длительность записи; однако, в зависимости от состояния диска (длительное использование, дефекты и т.п.), в режиме LP возможны искажения изображения и звука. Для съемки важных эпизодов рекомендуется использовать режим XP или SP.**

● В зависимости от режима записи, в момент смены эпизодов на воспроизводимом изображении могут быть заметны кратковременные помехи или возможно неправильное обновление временного кода.

● При кодировке видеоданных в видеокамере используется переменная скорость потока данных (VBR), поэтому фактическое оставшееся время съемки зависит от содержания эпизодов.

Запись фотографий

(□ 53)



- [ON] **ФОТО РЕЖИМ ОТКЛ.**,
- [ON] **S ВЫС. КАЧ./640x480**,
- [ON] **S НОРМ. КАЧ./640x480**

Размер/качество фотографий

(□ 52)



- Размер: [L] **1632x1224**, [M] **1280x960**, [S] **640x480**
- Качество: [ON] **МАКС. КАЧ.**, [ON] **ВЫСОКОЕ КАЧ.**, [ON] **НОРМ. КАЧ.**

ДОБАВИТЬ В ПЛЕЙЛИСТ

(□ 62)



[ВСЕ ЭПИЗОДЫ], [ОДИН ЭПИЗОД], [ОТМЕНА]
 Добавление эпизода в список воспроизведения.
 Этот пункт доступен только на индексном экране
 исходных видеопленок.

ПЕРЕМЕСТИТЬ

(□ 62)



Перемещение эпизода в списке воспроизведения.
 Этот пункт доступен только на индексном экране
 списка воспроизведения.

РАЗДЕЛИТЬ

(□ 64)



Разделение эпизода.

СТЕРЕТЬ

(□ 62)



Удаление эпизода.

ПРЕОБР. В ЭПИЗОД

(□ 67)



Преобразование одной фотографии в эпизод
 длительностью 3 с.

КОПИРОВАТЬ [□ → □]

(□ 67)



Копирование одной фотографии с карты
 памяти на диск.

КОПИРОВАТЬ [□ → □]

(□ 67)



Копирование одной фотографии с диска на карту
 памяти.

СТЕРЕТЬ ФОТО

(□ 66)



Стирание фотографии.

CAMERA : Этот пункт отображается только
 в том случае, если установлен режим съемки
 [□ ПОКАДРОВЫЙ] и кнопка [FUNC.] была
 нажата в течение времени, заданного параметром
 [ВР.ПРОСМ. КП] (или сразу же после съемки
 фотографии, если задано значение [OFF ОТКЛ]).

СЛАЙД-ШОУ

(□ 34)



[ОТМЕНА], [СТАРТ]

ЗАЩИТА

(□ 68)



[OFF ОТКЛ], [ON ВКЛ]

Защита фотографии на карте памяти.

ЗАКАЗ ПЕЧАТИ

(□ 87)



[0] - [99] КОПИЙ

Задание заказа печати фотографии, хранящейся
 на карте памяти.

ЗАКАЗ ПЕРЕДАЧИ

(□ 83)



[OFF ОТКЛ], [ON ВКЛ]

Задание заказа передачи фотографии,
 хранящейся на карте памяти.

Использование программ съемки



AUTO Авто

Видеокамера автоматически устанавливает фокусировку, экспозицию и другие параметры, достаточно просто навести видеокамеру и произвести съемку.



P : Гибкие возможности съемки

[P ПРОГРАММА АЭ]

(к 46)

[Tv АЭ, ПРИОР. ВЫДЕРЖКИ]

(к 47)

[Av АЭ, ПРИОР. ДИАФРАГМЫ]

(к 47)

SCN: Специальные сюжетные программы съемки

[👤 ПОРТРЕТ]

В видеокамере используется большая величина диафрагмы, что обеспечивает четкую фокусировку на объекте с одновременным размытием прочих второстепенных деталей.



[☄ СНЕГ]

Используйте этот режим для съемки на ярко освещенных горнолыжных курортах. При этом предотвращается недостаточная экспозиция объекта.



[🔦 ПРОЖЕКТОР]

Используйте этот режим для съемки сцен с прожекторным освещением.



[🏊 СПОРТ]

Этот режим служит для съемки спортивных состязаний, например по теннису или гольфу.



[🏖 ПЛЯЖ]

Используйте этот режим для съемки солнечных пляжей. При этом предотвращается недостаточная экспозиция объекта.



[🎆 ФЕЙЕРВЕРК]

Используйте этот режим для съемки фейерверков.



[🌙 НОЧЬ]

Этот режим предназначен для съемки в местах с низкой освещенностью.



[🌅 ЗАКАТ]

Используйте этот режим для получения ярких цветов при съемке закатов.



Выбор программы съемки



Установите переключатель режима на одну из категорий съемки.



AUTO Автоматический режим

P Выберите одну из 3 гибких программ съемки (□ 45).

SCN Выберите одну из 8 специальных сюжетных программ съемки (□ 45).

Для выбора программы съемки

Установите переключатель режима в положение **P** или **SCN**.



ПРИМЕЧАНИЯ

- Не изменяйте программу во время съемки, так как это может привести к резкому изменению яркости объекта.
- [ПОРТРЕТ]
 - Эффект размывания фона усиливается при увеличении фокусного расстояния (Т).
 - При воспроизведении изображение может выглядеть не совсем плавным.
- [СПОРТ]
 - При воспроизведении изображение может выглядеть не совсем плавным.
- [НОЧЬ]
 - За движущимися объектами может оставаться остаточный след.
 - Качество изображения может быть ниже, чем в других режимах.
 - На экране могут появляться белые точки.
 - Эффективность автофокусировки может быть ниже, чем в других режимах. В этом случае сфокусируйтесь вручную.

● [СНЕГ]/[ПЛЯЖ]

- В облачную погоду или в тени объект может быть переэкспонирован. Контролируйте изображение на экране.
- При воспроизведении изображение может выглядеть не совсем плавным.

● [ФЕЙЕРБЕРК]

- Во избежание сотрясения камеры рекомендуется использовать штатив. Особенно рекомендуется использовать штатив для съемки в режиме **CAMERA** (photo), так как устанавливается длительная выдержка.

P Программная автоэкспозиция

Видеокамера автоматически настраивает величину диафрагмы и выдержку затвора в соответствии с объектом для достижения оптимальной экспозиции. В режиме [P ПРОГРАММА АЭ] можно просто наводить видеокамеру и производить съемку (как в режиме **AUTO**), однако предусмотрена возможность ручного изменения некоторых настроек.

ЧТО СЛЕДУЕТ ПРОВЕРИТЬ



Переключатель режима: P



Выберите программу съемки [P ПРОГРАММА АЭ], как описано в разделе *Выбор программы съемки* (□ 46).

ПРИМЕЧАНИЯ

- Если оптимальную экспозицию получить невозможно, попробуйте принять перечисленные ниже меры.
- Настройте экспозицию вручную (□ 48).
 - Измените режим замера экспозиции (□ 49).
 - Используйте вспышку (□ 57).
 - Используйте светодиодную подсветку (□ 57).

Tv Автоэкспозиция с приоритетом выдержки

Можно выбрать выдержку затвора, и видеокамера автоматически установит величину диафрагмы, наиболее подходящую для объекта съемки.

Выбирайте малую выдержку затвора для съемки быстро движущихся объектов и большую выдержку затвора для создания эффекта размытия движущихся объектов, позволяющего подчеркнуть ощущение движения.









ЧТО СЛЕДУЕТ ПРОВЕРИТЬ



Переключатель режима: P



Рекомендуемая выдержка затвора

	1/6, 1/12, 1/25
	1/2, 1/3, 1/6, 1/12, 1/25
Для съемки объектов при низкой освещенности.	
	1/50
	1/50
Для обычной съемки.	
	1/120
	1/120
Для съемки спортивных состязаний в помещении.	
	1/250, 1/500, 1/1000
	1/250, 1/500
Для съемки из автомобиля или поезда или для съемки движущихся объектов, например аттракциона «русские горки».	
	1/2000
Для съемки спортивных состязаний (например по гольфу или теннису) на открытом воздухе в солнечные дни.	

1 Выберите программу съемки [Tv АЭ, ПРИОР. ВЫДЕРЖКИ], как описано в разделе *Выбор программы съемки* (📖 46).

2 Нажмите (📷).

3 Измените (▲▼) выдержку затвора и нажмите (📷) для сохранения настройки.

ПРИМЕЧАНИЯ

- Если выбранная выдержка затвора не подходит для текущих условий съемки, величина делителя значения выдержки затвора мигает. В таком случае заново настройте выдержку затвора.
- При использовании большой выдержки затвора в местах с недостаточной освещенностью можно получить достаточную яркость объекта, но возможно снижение качества изображения и эффективности автофокусировки.
- Если установлена выдержка затвора 1/1000 или более длительная, не направляйте видеокамеру непосредственно на солнце.
- При съемке с короткой выдержкой изображение может мигать.

Av Автоэкспозиция с приоритетом диафрагмы

Можно выбрать величину диафрагмы, и видеокамера автоматически установит выдержку затвора, наиболее подходящую для объекта съемки. Малая величина диафрагмы (большое диафрагменное число) обеспечивают размытие фона для съемки портретов, большая величина диафрагмы (малое диафрагменное число) обеспечивают большую глубину резкости для съемки пейзажей.

ЧТО СЛЕДУЕТ ПРОВЕРИТЬ



Переключатель режима: P



Предусмотренные значения величины диафрагмы

[1.8], [2.0], [2.4], [2.8], [3.4], [4.0], [4.8], [5.6], [6.7], [8.0], [9.5], [11], [14], [16]

FUNC.
(📖 25)



FUNC.
(📖 25)

FUNC.



1 Выберите программу съемки [Av АЭ, ПРИОР. ДИАФРАГМЫ], как описано в разделе *Выбор программы съемки* (📖 46).

2 Нажмите (📷).

3 Измените (▲▼) величину диафрагмы и нажмите (📷) для сохранения настройки. Меньшая величина диафрагмы (диафрагменное число) означает большую величину отверстия объектива и наоборот.

📘 ПРИМЕЧАНИЯ

- Доступные значения диафрагмы зависят от положения зуммирования.
- Если выбранная диафрагма не подходит для текущих условий съемки, величина диафрагмы мигает. В таком случае заново настройте величину диафрагмы.

Настройка изображения: экспозиция, фокус и цвет

Ручная настройка экспозиции

Экспозицию следует настраивать, если объект недоэкспонирован (например, если объект в контрольном свете выглядит слишком темным) или переэкспонирован (например, если при съемке очень ярко освещенных объектов они выглядят слишком яркими или создают блики).

☑ ЧТО СЛЕДУЕТ ПРОВЕРИТЬ



(📖 11)

Переключатель режима: P, SCN (кроме программы съемки [📷ФЕЙЕРВЕРК]).



1 Нажмите (▲) [EXP].

- На экране отображаются индикатор настройки экспозиции ◀—|—▶ и нейтральное значение «±0».
- При зуммировании с фиксированной экспозицией возможно изменение яркости изображения.

2 Настройте (◀▶) требуемую яркость изображения.

- Диапазон настройки и длина индикатора настройки экспозиции зависят от яркости изображения в момент фиксации экспозиции.
- При повторном нажатии (▲) [EXP] фиксация экспозиции отменяется и видеокамера возвращается в режим автоматической экспозиции.

Режим замера экспозиции

Можно выбрать способ замера экспозиции.



ЧТО СЛЕДУЕТ ПРОВЕРИТЬ



(11)

Переключатель режима: P

Варианты

♦ Значение по умолчанию

[☑] ОЦЕНОЧНЫЙ*

Подходит для стандартных условий съемки, включая эпизоды в контровом свете. В видеокамере изображение разделяется на несколько областей, и яркость света измеряется в каждой из этих областей для оптимального экспонирования объекта.

[☐] УСРЕДНЕННЫЙ

Экспозиция усредняется по всей сцене, при этом находящийся в центре объект учитывается с большим весом.

[☑] ТОЧЕЧНЫЙ

Замер производится в зоне рамки точечного замера автоэкспозиции. Используйте этот вариант для настройки экспозиции в соответствии с объектом, расположенным в центре экрана.

FUNC.
(11) 25)

FUNC.



FUNC. →

Значок текущего выбранного режима экспозамера



FUNC. ←

Требуемый вариант

Режимы автоматической фокусировки

Можно изменить способ выбора рамки AF (автофокусировки).



(11)

Варианты

9-точечная AiAF

(Переключатель режима: P, AUTO, SCN)

В зависимости от условий съемки, автоматически выбирается одна или несколько рамок автофокусировки из девяти возможных и фокусировка фиксируется по этим рамкам. Во время выбора этого режима на экране отображаются четыре угла рамки кадра; во время фактической съемки углы рамки кадра не отображаются.

Центральная точка

(Переключатель режима: P, SCN*)

Для фокусировки автоматически фиксируется центральная точка автофокусировки. Это удобно для обеспечения фокусировки точно на требуемую область.

Во время выбора в центре экрана отображается одна рамка автофокусировки; во время фактической съемки рамка также отображается белым цветом.

* Кроме программы съемки [☑] ФЕЙЕРБЕРК.



Выберите (◀▶) режим автофокусировки.

Ручная настройка фокусировки

Автофокусировка может быть неэффективной для перечисленных ниже объектов. В этом случае сфокусируйтесь вручную.

Отражающие поверхности



Объекты с низкой контрастностью или без вертикальных линий



Быстро движущиеся объекты



Объекты, снимаемые через грязные или мокрые стекла



Ночные сцены



ЧТО СЛЕДУЕТ ПРОВЕРИТЬ



(11)

Переключатель режима: P, SCN



1 Настройте зум.

2 Нажмите (▼) **FOCUS**.

Появляется символ «MF».

3 Настраивайте (◀▶) фокусировку, пока изображение не окажется в фокусе.

При повторном нажатии (▼) **FOCUS**

производится возврат в режим автофокусировки.

ПРИМЕЧАНИЯ

● Видеокамера автоматически возвращается в режим автофокусировки при установке переключателя режима в положение **AUTO**.

● Если видеокамера выключалась, фокусировку следует производить заново.

Фокусировка на бесконечность

Используйте эту функцию, если требуется сфокусироваться на удаленные объекты, например на горные вершины или фейерверк.



(11)

Переключатель режима: P, SCN



1 Настройте зум.

2 Удерживайте кнопку (▼) **FOCUS**

нажатой не менее 2 с.

• Отображается символ ∞.

• При повторном нажатии (▼) **FOCUS** производится возврат в режим автофокусировки.

ПРИМЕЧАНИЯ

При использовании во время фокусировки на бесконечность зуммирования или многофункционального селектора (◀▶) символ «∞» заменяется символом «MF», и видеокамера возвращается в режим ручной фокусировки.

Баланс белого

Можно выбрать одну из стандартных настроек или задать пользовательский баланс белого для создания настройки, оптимальной для конкретных условий съемки.

ЧТО СЛЕДУЕТ ПРОВЕРИТЬ



(11)

Переключатель режима: P

Варианты

♦ Значение по умолчанию

[AUTO АВТО]♦

Настройки автоматически устанавливаются видеокамерой. Используйте эту настройку для съемки вне помещений.

[☀ ДНЕВНОЙ СВЕТ]

Для съемки вне помещений в ясную солнечную погоду.

[☷ ТЕНЬ]

Для съемки в тени.

[☁ ОБЛАЧНО]

Для съемки в облачную погоду.

[🔥 ЛАМПЫ НАКАЛИВАНИЯ]

Для съемки при освещении лампами накаливания или флуоресцентными лампами вольфрамового типа (3-волновыми).

[ФЛУОРЕСЦЕНТНОЕ]
Для съемки при освещении флуоресцентными лампами, дающими теплый белый свет, холодный белый цвет или 3-волновый теплый белый свет.
[ФЛУОРЕСЦЕНТНОЕ В]
Для съемки при освещении флуоресцентными лампами дневного света или дневного 3-волнового света.
[УСТАНОВКА]
Используйте пользовательскую установку баланса белого для получения белых объектов белого цвета при цветном освещении.



* Если выбран вариант [УСТАНОВКА], не нажимайте кнопку [FUNC.], а переходите к приведенным ниже инструкциям.

УСТАНОВКА ПОЛЬЗОВАТЕЛЬСКОГО БАЛАНСА БЕЛОГО

- 1 **Наведите видеокамеру на белый объект и с помощью зуммирования добейтесь, чтобы он занимал весь экран, затем нажмите ().**
Видеокамера должна быть наведена на белый объект до тех пор, пока не перестанет мигать символ .
- 2 **Нажмите [FUNC.] для сохранения настройки и закрытия меню.**

ПРИМЕЧАНИЯ

● В зависимости от типа флуоресцентного освещения, получение оптимального цветового баланса с установками [ФЛУОРЕСЦЕНТНОЕ] и [ФЛУОРЕСЦЕНТНОЕ В] может оказаться невозможным. Если цвета выглядят неестественно, выполните настройку с использованием режима [АВТО] или [УСТАНОВКА].

● Если установлен пользовательский баланс белого

- При определенных источниках освещения символ может продолжать мигать. Результат будет все равно лучше, чем при настройке [АВТО].
- Переустанавливайте баланс белого при изменении условий освещения.
- Отключите цифровой зум.
- Установка баланса белого сохраняется в видеокамере даже после выключения видеокамеры.
- Пользовательская установка баланса белого может обеспечить лучшие результаты в следующих случаях:
 - при съемке в переменных условиях освещения;
 - при съемке крупным планом;
 - при съемке одноцветных объектов (небо, море или лес);
 - при съемке с освещением ртутными лампами и флуоресцентными лампами определенных типов.

Эффекты изображения

При съемке можно использовать различные эффекты насыщенности и контрастности цветов.

ЧТО СЛЕДУЕТ ПРОВЕРИТЬ



Переключатель режима: P

Варианты ◆ Значение по умолчанию

[ОТКЛ ЭФФЕКТЫ] ◆
Съемка производится без использования эффектов улучшения изображения.
[ЯРКО]
Повышенная контрастность и насыщенность цветов.
[НЕЙТРАЛЬНО]
Смягчение контрастности и насыщенности цветов.
[НИЗКАЯ РЕЗКОСТЬ]
Съемка объектов со смягченными контурами.
[СМЯГ. ДЕТАЛИЗ. КОЖИ]
Смягчение деталей в области телесных цветов для достижения более выигрышного внешнего вида. Для достижения оптимального эффекта используйте эту настройку при съемке людей крупным планом. Помните, что возможно ухудшение детализации участков, цвет которых близок к телесному цвету.

[ ПОЛЬЗОВАТЕЛ.]

Позволяет настраивать яркость, контрастность, резкость и глубину цвета изображения.

[ЯРКОСТЬ]: (-) Более темное изображение,

(+) Более яркое изображение

[КОНТРАСТ]: (-) Более равномерное

изображение,
(+) Более выраженные области
света и тени

[РЕЗКОСТЬ]: (-) Менее выраженные контуры,

(+) Более резкие контуры

[ГЛУБ. ЦВ.]: (-) Более блеклые цвета,

(+) Более насыщенные
цветовые тона

FUNC.
( 25)

FUNC.



FUNC. →

Значок текущего выбранного
эффекта изображения









FUNC. ←

Требуемый вариант*

* Если выбран вариант [ ПОЛЬЗОВАТЕЛ.], не нажимайте кнопку [FUNC.], а переходите к приведенным ниже инструкциям.

УСТАНОВКА ПОЛЬЗОВАТЕЛЬСКОГО ЭФФЕКТА

- 1 Нажмите () и выберите () / () параметры пользовательской настройки.
- 2 Настройте () / () требуемое значение каждого параметра, затем нажмите ().
- 3 Нажмите [FUNC.] для сохранения настройки и закрытия меню.

Функции для съемки фотографий

Выбор размера и качества фотографий

Фотографии записываются на карту памяти или диск с использованием сжатия JPEG (Joint Photographic Experts Group – Объединенная экспертная группа по фотографии). Как правило, для получения более высокого качества следует выбирать больший размер изображения.

CAMERA 

CAMERA 

PLAY 

PLAY 

( 11)

Варианты



Приблизительное количество фотографий, которое можно записать на различные носители со следующими настройками качества:

 : [МАКС. КАЧ.],  : [ВЫСОКОЕ КАЧ.],



 : [НОРМ. КАЧ.]

Значения для дисков DVD относятся к одной записываемой стороне.



На карту памяти емкостью 32 Мбайта

Размер изображения			
L 1632x1224	20	30	55
M 1280x960	30	50	90
S 640x480	165	285	365

На карту памяти емкостью 128 Мбайт

Размер изображения			
L 1632x1224	85	135	250
M 1280x960	140	215	395
S 640x480	690	955	1525

На карту памяти емкостью 512 Мбайт

Размер изображения			
L 1632x1224	350	545	1000
M 1280x960	555	860	1585
S 640x480	2740	3770	6035

На диск DVD-R или DVD-RW в режиме VIDEO

Размер изображения			
L 1632x1224	1010	1560	2865
M 1280x960	1600	2455	4525
S 640x480	7825	9999	9999

На диск DVD-R DL в режиме VIDEO

Размер изображения			
L 1632x1224	1840	2845	5215
M 1280x960	2925	4470	8235
S 640x480	9999	9999	9999

На диск DVD-RW в режиме VR

Размер изображения			
L 1632x1224	1025	1590	2915
M 1280x960	1635	2500	4605
S 640x480	7960	11680*	19470*

* Это число означает количество изображений, которые могут быть записаны на диск; однако отображаемое на экране оставшееся число кадров будет всегда равно 9999.

♦ Значение по умолчанию

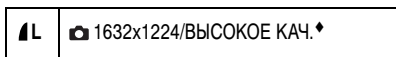

FUNC.
(25)



FUNC. → Значок текущего выбранного качества/размера фотографий

Требуемый размер изображения*

↓ ↑
Нажмите ()

FUNC. ← Требуемое качество изображения*

* Число, отображаемое в правом углу, показывает приблизительное количество изображений, которые могут быть записаны с текущими настройками качества/размера.

ПРИМЕЧАНИЯ

● Если на карту памяти или диск записано много изображений (Windows: более 1800; Macintosh: более 1000), загрузка изображений в компьютер может оказаться невозможной. Для загрузки изображений, записанных на карту памяти, приобретите устройство чтения карт памяти.

● Если карта памяти содержит более 1800 изображений, подключение к PictBridge-совместимому принтеру невозможно. Для оптимальной работы рекомендуется, чтобы количество изображений на карте памяти не превышало 100.

Запись фотографии во время съемки видеofilма

Во время съемки видеofilма на диск то же самое изображение можно одновременно записать на карту памяти в виде фотографии. Фотография будет иметь размер S 640x480, который не может быть изменен, однако качество изображения можно выбирать.



♦ Значение по умолчанию

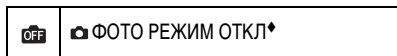

FUNC.
(25)



FUNC. → Значок текущего выбранного варианта записи фотографий

FUNC. ← Требуемое качество изображения

Для СЪЕМКИ ФОТОГРАФИИ

Во время съемки видеofilма нажмите кнопку () .

Стоп-кадр записывается на карту памяти, в то время как на экране отображается снимаемое видеозображение.

i ПРИМЕЧАНИЯ

- Одновременная запись фотографии на диск невозможна.
- Во время съемки в широкоэкранном режиме или при включенном цифровом эффекте запись фотографии на карту памяти невозможна.
- Качество фотографий будет несколько ниже, чем при съемке фотографий этого же размера в режиме **CAMERA** .

Непрерывная съемка и экспозиционная вилка

ЧТО СЛЕДУЕТ ПРОВЕРИТЬ





Переключатель режима: P, SCN (кроме программы съемки **[ФЕЙЕРВЕРК]**).



Кнопка DRIVE MODE

Варианты

◆ Значение по умолчанию

<input type="checkbox"/> ПОКАДРОВЫЙ ◆
Съемка одной фотографии.
 НЕПРЕРЫВНЫЙ] (Непрерывная съемка)  СКОРОСТНОЙ НЕПРЕР.] (Скоростная непрерывная съемка)
Съемка серии фотографий при нажатой кнопке [PHOTO] . Скорость съемки см. в приведенной ниже таблице.
 БРЕКЕТИНГ AE] (Автоматическая экспозиционная вилка)
Видеокамера записывает фотографию с тремя различными экспозициями (темная, нормальная, светлая с шагом 1/2 ступени), позволяя пользователю выбрать наиболее удачный кадр.

- 1 Для циклического переключения режимов съемки нажимайте кнопку **[DRIVE MODE]**.
- 2 Наполовину нажмите кнопку **[PHOTO]** для активизации автофокусировки.

НЕПРЕРЫВНАЯ СЪЕМКА/СКОРОСТНАЯ НЕПРЕРЫВНАЯ СЪЕМКА

- 3 Полностью нажмите кнопку **[PHOTO]** и удерживайте ее нажатой. Пока эта кнопка удерживается нажатой, снимается последовательность фотографий.

АВТОМАТИЧЕСКИЙ БРЕКЕТИНГ

- 3 Полностью нажмите кнопку **[PHOTO]**. На карту памяти записываются три фотографии с различной экспозицией.

Максимальное количество кадров в одной серии

Размер фотографий	Кадров в секунду			Макс. количество кадров в непрерывной серии
	Обычная скорость	Высокая скорость	Использование вспышки	
L 1632x1224	2,1 кадра	3,1 кадра	1,8 кадра	10 изображений
M 1280x960	2,5 кадра	4,2 кадра	2,1 кадра	10 изображений
S 640x480	2,5 кадра	4,2 кадра	2,1 кадра	60 изображений

Указанные значения являются приблизительными и зависят от условий съемки и снимаемых объектов.

Если на экране отображается символ  (сотрясение видеокамеры), фактическая скорость съемки может снизиться.

i ПРИМЕЧАНИЯ

- Режим перевода кадров можно также выбрать в меню FUNC. (☰ 25).
- Когда отображается меню FUNC., кнопка **DRIVE MODE** не работает.

Создание панорамных изображений

Можно снять серию перекрывающихся изображений и объединить их на компьютере в одно большое панорамное изображение с помощью прилагаемого программного обеспечения (PhotoStitch). Подробное описание порядка операций см. в руководстве по эксплуатации программного обеспечения на прилагаемом компакт-диске с программным обеспечением.



☑ ЧТО СЛЕДУЕТ ПРОВЕРИТЬ



Переключатель режима: P, SCN
 ♦ Значение по умолчанию

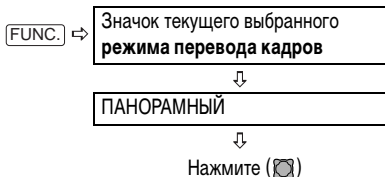
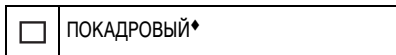

Открывается экран панорамного режима.

НА ЭКРАНЕ ПАНОРАМНОГО РЕЖИМА

- 1 Выберите (◀▶) направление, в котором будет сниматься последовательность фотографий.**
- 2 Выберите программу съемки и положение зум-объектива.**
 - В режиме «Панорамный» невозможно использовать ручную фокусировку и ручную настройку экспозиции.
 - После начала съемки последовательности изменить программу съемки или фокусное расстояние объектива невозможно.
- 3 Нажмите кнопку (PHOTO) для съемки первого изображения.**

Под изображением отображается количество снятых изображений, а также направление и номер следующего изображения.
- 4 Снимите следующий кадр так, чтобы он частично перекрывался с предыдущим. Повторяйте этот шаг до завершения съемки панорамного изображения.**
 - Постарайтесь включить в перекрывающиеся области изображений какой-либо характерный объект (ориентир). Небольшие несовпадения в зоне перекрытия могут быть исправлены с помощью программного обеспечения.
 - Изображение можно снять заново – используйте многофункциональный селектор (◀▶) для отмены последнего снятого изображения и возврата к предыдущему.
 - Можно снять максимум 26 изображений.
- 5 После съемки последнего кадра нажмите кнопку [FUNC.].**

i ПРИМЕЧАНИЯ

- Компонуите каждый кадр так, чтобы он на 30 - 50% перекрывался с соседним. Старайтесь, чтобы несовмещение по вертикали не превышало 10%.
- Не включайте движущиеся объекты в зону перекрытия.
- Постарайтесь не объединять изображения, в которых совмещены как удаленные, так и близлежащие объекты. Объекты могут получиться искривленными или удвоенными.

Другие функции съемки

Автоспуск

✔ ЧТО СЛЕДУЕТ ПРОВЕРИТЬ



CAMERA : Установите видеокамеру в режим паузы записи.

MENU
(24)

MENU



MENU → КАМЕРА



ТАЙМЕР



MENU ⇐ ВКЛ ☺

Отображается символ ☺.

CAMERA :

Нажмите кнопку **Start/Stop**.

Видеокамера начинает съемку через 10 с

(**DC22/DC21** через 2 с при использовании пульта дистанционного управления). На экране появляется обратный отсчет.

CAMERA :

Нажмите кнопку **PHOTO** сначала наполовину для включения автофокусировки, затем полностью для съемки фотографии.

Видеокамера производит съемку фотографии через 10 с (**DC22/DC21** через 2 с при использовании пульта дистанционного управления).

На экране появляется обратный отсчет.

i ПРИМЕЧАНИЯ

Для отмены автоспуска после начала обратного отсчета можно также нажать кнопку **Start/Stop** (при съемке видео) или полностью нажать кнопку **PHOTO** (при съемке фотографий). Автоспуск также отменяется при выключении видеокамеры.

Светодиодная подсветка

Светодиодную подсветку (вспомогательную лампу) можно включить в любой момент, независимо от программы съемки.



Кнопка LIGHT



Нажмите кнопку **LIGHT**.

- На экране появляется символ .
- Для выключения светодиодной подсветки еще раз нажмите кнопку **LIGHT**.



Кнопка  (вспышка)

1 Нажмите кнопку  (вспышка).

- При многократном нажатии кнопки  производится циклическое переключение режимов вспышки.
- Символ  исчезает через 4 с.

2 Нажмите кнопку **PHOTO** сначала наполовину для включения автофокусировки, затем полностью для съемки фотографии.



ПРИМЕЧАНИЯ

● Практический диапазон действия вспышки составляет приблизительно от 1 до 2 м. Этот диапазон зависит от условий съемки.

● В режиме непрерывной съемки радиус действия вспышки уменьшается.

● Для эффективной работы функции уменьшения эффекта «красных глаз» необходимо, чтобы фотографируемый человек смотрел на вспомогательную лампу. Степень уменьшения эффекта зависит от расстояния до фотографируемого и от его индивидуальных особенностей.

● В режиме съемки панорам использование функции уменьшения эффекта «красных глаз» невозможно.

- Вспышка не срабатывает в следующих случаях:
 - при ручной настройке экспозиции в режиме  (авто) или  (уменьшение эффекта «красных глаз»);
 - при съемке с использованием автоматической экспозиционнойвилки.

● Выбор режима вспышки невозможен при фиксированной экспозиции или после съемки первого кадра в режиме съемки панорам.

● **Вспомогательная лампа автофокусировки**

Если объект слишком темный, при нажатии кнопки **PHOTO** на короткое время может включиться вспомогательная лампа, обеспечивающая более точную фокусировку видеокамеры (подсветка для автофокусировки). Можно также установить для параметра [ПОДСВ. ФОКУС.] значение [OFF ОТКЛ], чтобы вспомогательная лампа не загоралась.

- Фокусировка может оказаться невозможной даже при включенной вспомогательной лампе автофокусировки.

Вспышка

Для съемки фотографий в местах с недостаточной освещенностью можно использовать встроенную вспышку. Для вспышки предусмотрена функция уменьшения эффекта «красных глаз».





ЧТО СЛЕДУЕТ ПРОВЕРИТЬ



Выберите любую программу съемки, кроме **ФЕЙЕРБЕРК (SCN)**.

Варианты

◆ Значение по умолчанию

 (авто)◆
Вспышка срабатывает автоматически в зависимости от яркости объекта.
 (авто с уменьшением эффекта «красных глаз»)
Вспышка срабатывает автоматически в зависимости от яркости объекта. Для снижения эффекта «красных глаз» загорается вспомогательная лампа.
 (вспышка включена)
Вспышка срабатывает при съемке всех кадров.
 (вспышка выключена)
Вспышка не срабатывает.

- Яркое свечение вспомогательной лампы автофокусировки может быть неуместно. Ее следует выключать в общественных местах, например ресторанах или театрах.

Цифровые эффекты

[] ПЕРЕХОД] Монтажные переходы

Начинайте или заканчивайте эпизоды вводом или выводом изображения. Эффект можно предварительно просмотреть на экране.

[] [ЗАТМНЕН.] (введение/выведение изображения)	[] [ГОЛОВОЛ.]
[] [ШТОРКА]	[] [ЗИГЗАГ]
[] [УГ.ШТОРКА] (угловая шторка)	[] [ЛУЧ]
[] [КВАДРАТ]	[] [НАПЛЫВ]
[] [ПЕРЕВОРОТ]	

[] ЭФФЕКТ] Эффекты

Придайте пикантность своим записям. Звук записывается обычным образом. Эффект можно предварительно просмотреть на экране.

[] [Ч/Б] (черно-белый)	[] [КУБ]
[] [СЕПИЯ]	[] [ВОЛНА]
[] [ЖИВОПИСЬ]	[] [ЦВ.МАСКА] (цветовая маска)
[] [МОЗАИКА]	[] [ЗЕРКАЛО]
[] [СФЕРА]	

[] МН.КАДР.] Многокадровое изображение (59)

Движущиеся объекты можно снимать в виде последовательности из 4, 9 или 16 кадров и одновременно просматривать эти кадры на экране. Звук записывается обычным образом.

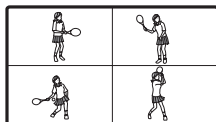

4 кадра

9 кадров

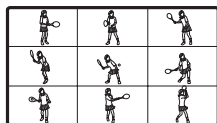

16 кадров

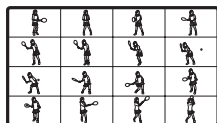

[] МИКШИРОВ. С КП] Микширование с карты памяти (60)

Объединение фотографии с карты памяти со снимаемым изображениями.

[] ПРИМЕЧАНИЯ

- Если цифровой эффект не используется, выберите [] ЦИФ.ЭФФ.ОТКЛ.
- Последняя использовавшаяся настройка сохраняется даже при выключении цифровых эффектов или при изменении программы съемки. Однако необходимо заново выбрать фотографию для эффекта микширования с карты.

Выбор монтажного перехода/эффекта

[] ЧТО СЛЕДУЕТ ПРОВЕРИТЬ



Переключатель режима: P, SCN

[CAMERA ·] : Доступен только эффект [] Ч/Б. Монтажные переходы недоступны.

◆ Значение по умолчанию



FUNC.
(25)

FUNC.



Установка

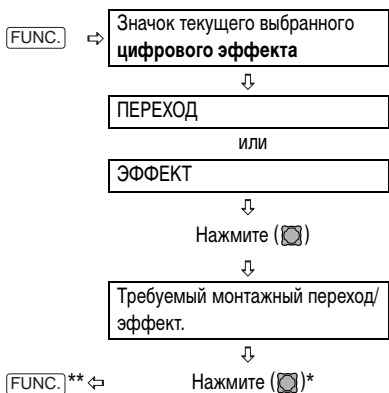

* Перед нажатием (D.EFFECTS) можно просмотреть эффект на экране.

** Отображается символ выбранного эффекта.

Применение



Кнопка D.EFFECTS

- 1 Нажмите кнопку [D.EFFECTS] для включения монтажного перехода/эффекта.
 - Для введения изображения нажмите кнопку [D.EFFECTS] до начала съемки, затем нажмите кнопку [Start/Stop] для начала съемки.
 - Для вывода изображения нажмите кнопку [D.EFFECTS] во время съемки, затем нажмите кнопку [Start/Stop] для приостановки съемки.
- 2 Нажмите кнопку [D.EFFECTS] еще раз для отключения монтажного перехода/эффекта.

Использование многокадровых изображений



ЧТО СЛЕДУЕТ ПРОВЕРИТЬ



(11)

Переключатель режима: P, SCN (кроме программы съемки [D.EFFECTS]).

Варианты

[СКОРОСТЬ]	
Выбор скорости захвата изображений.	
[ВРУЧН.]:	На многокадровый экран добавляется по одному изображению при каждом нажатии кнопки [D.EFFECTS]. Удерживайте кнопку [D.EFFECTS] нажатой не менее 1 с для стирания изображений с многокадрового экрана.
[БЫСТРО]:	Каждый 4 кадр.
[СРЕДНЕ]:	Каждый 6 кадр.
[МЕДЛ.]:	Каждый 8 кадр.
[ДЕЛЕНИЕ]	
Выбор количества изображений на многокадровом экране: [4], [9], [16].	

♦ Значение по умолчанию



Установка

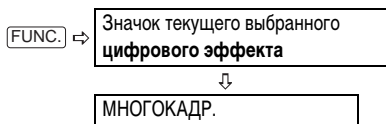

Для ИЗМЕНЕНИЯ НАСТРОЕК МНОГОКАДРОВОГО ИЗОБРАЖЕНИЯ

- 1 Выберите (▲▼) пункт [СКОРОСТЬ], затем выберите (◀▶) требуемую скорость перехода.
- 2 Выберите (▲▼) пункт [ДЕЛЕНИЕ], выберите (◀▶) требуемое количество кадров, затем нажмите (D.EFFECTS).
- 3 Нажмите кнопку [FUNC.]. Отображается символ [D.EFFECTS].

Применение



Кнопка D.EFFECTS

- 1 Нажмите кнопку **[D.EFFECTS]** для захвата изображений.
- 2 Нажмите кнопку **[Start/Stop]** для записи отображаемого многокадрового экрана.

Объединение изображений (микширование с карты)

Можно выбрать один из примеров изображения (включая рамки для фотографий, фоновые изображения и мультипликации) из коллекции, записанной на входящий в комплект поставки компакт-диск DIGITAL VIDEO SOLUTION DISK, и объединить его со снимаемым изображением для создания веселого настроения в видеофильме.

Цвет изображения на карте [ЦВЕТ КП]



Служит для наложения рамок на снимаемое изображение. Снимаемое видеоизображение отображается вместо синей области изображения для микширования с карты.

Настройка уровня микширования: синяя область фотоизображения.

Яркость изображения на карте [ЯРКОСТЬ КП]

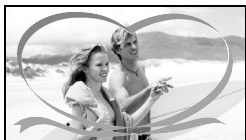

Служит для наложения на снимаемое изображение иллюстраций или титров. Снимаемое

видеоизображение отображается вместо светлой области изображения для микширования с карты. Настройка уровня микширования: светлая область фотоизображения.

Цвет изображения с видеокамеры [ЦВЕТ КАМЕРЫ]



Служит для наложения снимаемого изображения на фоновое изображение. Снимите объект на синем фоне, и любая часть объекта, цвет которой отличается от синего, будет наложена на фоновое изображение для микширования с карты.

Настройка уровня микширования: синяя область снимаемого видеоизображения.

Мультипликация с карты [АНИМАЦИЯ]



Служит для наложения мультипликации на снимаемое изображение. Можно выбрать один из трех типов мультипликационного эффекта.

- [УГЛОВОЙ]: мультипликация появляется в верхнем левом и нижнем правом углах экрана.
- [ПРЯМОЙ]: мультипликация появляется сверху и снизу экрана и движется вправо и влево.
- [СЛУЧАЙНЫЙ]: мультипликация перемещается по экрану случайным образом.

Настройка уровня микширования: синяя область мультипликационного изображения на карте.

ЧТО СЛЕДУЕТ ПРОВЕРИТЬ



Запишите на карту памяти пример изображения с входящего в комплект поставки компакт-диска DIGITAL VIDEO SOLUTION DISK. См. раздел *Запись фотографий с компьютера на карту памяти* в электронном руководстве (файл PDF), записанном на этот же компакт-диск.

Переключатель режима: P, SCN

♦ Значение по умолчанию



Установка

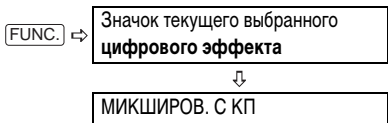

ЗАДАНИЕ МИКШИРОВАНИЯ С КАРТЫ

- 1 Выберите (▲▼) пункт [ВЫБРАТЬ ФОТО], затем выберите (◀▶) фотографию, которую требуется использовать для объединения.
- 2 Выберите (▲▼) пункт [ТИП МИКШ.] и задайте (◀▶) тип микширования, подходящий для выбранного изображения. Если выбран вариант [АНИМАЦИЯ], выберите (▲▼) [ТИП АНИМАЦИИ] и задайте (◀▶) требуемый тип мультипликации.
- 3 Если требуется настроить уровень микширования, выберите (▲▼) [УРОВЕНЬ МИКШ] и задайте (◀▶) требуемый уровень.
- 4 Нажмите (⊠) для сохранения настроек, затем нажмите кнопку [FUNC.] для закрытия меню.

Отображается символ .

Применение



Кнопка D.EFFECTS

Нажмите кнопку [D.EFFECTS].

- Цвет символа изменяется на зеленый, и отображается объединенное изображение.
- При включенной функции микширования с карты запись фотографий на карту памяти невозможна.

Редактирование эпизодов

Создание списка воспроизведения

Для удобства редактирования видеofilмов создайте список воспроизведения. Список воспроизведения позволяет просматривать только требуемые эпизоды или изменять порядок воспроизведения эпизодов, не изменяя исходные записи. После добавления эпизодов в список воспроизведения появляются два типа индексных экранов: индексный экран оригиналов (для исходных записей) и индексный экран списка воспроизведения.

ЧТО СЛЕДУЕТ ПРОВЕРИТЬ

CAMERA CAMERA | **PLAY** PLAY (11)

Тип диска: DVD-RW, инициализированный в режиме VR.

Добавление эпизодов в список воспроизведения

Варианты

[ВСЕ ЭПИЗОДЫ]
Добавление в список воспроизведения всех эпизодов с индексного экрана оригиналов.
[ОДИН ЭПИЗОД]
Добавление в список воспроизведения только выбранного эпизода.
[ОТМЕНА]
Возврат на индексный экран оригиналов.

На индексном экране оригиналов выберите (,) эпизод, который требуется добавить в список воспроизведения. Для добавления всех эпизодов нет необходимости выбирать какой-либо конкретный эпизод.

FUNC.
(11) 25)

FUNC.



FUNC. → ДОБАВИТЬ В ПЛЕЙЛИСТ



Требуемый вариант



ДА

После завершения операции отображается сообщение «ДОБАВЛЕНО В ПЛЕЙЛИСТ». Нажмите кнопку **[PLAYLIST]** для проверки эпизодов на индексном экране списка воспроизведения.

WIDESCR/
PLAYLIST



Перемещение эпизодов в списке воспроизведения

На индексном экране оригиналов нажмите кнопку **[PLAYLIST]**. На индексном экране списка воспроизведения выберите (,) эпизод, который требуется переместить.

FUNC.
(11) 25)

FUNC.



FUNC. → ПЕРЕМЕСТИТЬ



Переместите (,) оранжевый маркер в новое положение эпизода и нажмите ()



ДА

Удаление эпизодов

Неужные эпизоды можно удалить. Помните, что при удалении эпизодов из списка воспроизведения исходные записи не удаляются. Однако при удалении исходной записи она удаляется и из списка воспроизведения.

ВАЖНО

- Будьте внимательны при удалении исходных записей. После удаления исходной записи восстановить ее невозможно.
- Во время удаления эпизода не изменяйте положение переключателя питания или переключателя / .

ПРИМЕЧАНИЯ

- Если диск защищен, удаление эпизодов невозможно (64).
- Удаление эпизодов длительностью менее 5 с может оказаться невозможным.

Удаление одного эпизода

ЧТО СЛЕДУЕТ ПРОВЕРИТЬ



Тип диска: DVD-RW, инициализированный в режиме VR.

На индексном экране оригиналов выберите (,) эпизод, который требуется удалить. Для удаления эпизода только из списка воспроизведения сначала нажмите кнопку [PLAYLIST], затем выберите эпизод.

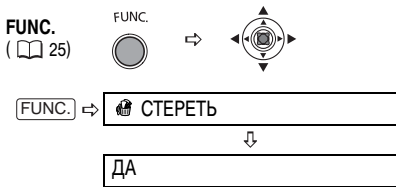

Удаление эпизода сразу после съемки

ЧТО СЛЕДУЕТ ПРОВЕРИТЬ



Тип диска: диски DVD-RW (режим VIDEO или VR).



Кнопка

- 1 Сразу после съемки эпизода нажмите кнопку (быстрый просмотр записи).
- 2 Во время просмотра эпизода после съемки выберите () и нажмите ().
- 3 Выберите () [ДА] и нажмите ().

ПРИМЕЧАНИЯ

Удаление последнего эпизода невозможно, если после его записи был изменен режим работы, выключена видеокамера или извлечен диск.

Удаление всех эпизодов

ЧТО СЛЕДУЕТ ПРОВЕРИТЬ



Тип диска: DVD-RW, инициализированный в режиме VR.

Для удаления всех эпизодов на индексном экране оригиналов следуйте приведенным ниже инструкциям. При этом будет также удален весь список воспроизведения. Если требуется удалить все эпизоды только из списка воспроизведения (не затрагивая исходные записи), сначала нажмите кнопку [PLAYLIST], затем выполните указанные ниже операции.



* При удалении списка воспроизведения этот пункт меню заменяется на пункт [СТЕР. ПЛЕЙЛИСТ].

Разделение эпизода

Записи можно разделять на фрагменты, чтобы оставить только наиболее удачные эпизоды и вырезать все остальные. Помните, что при разделении эпизодов в списке воспроизведения исходные записи не изменяются.





ПРИМЕЧАНИЯ

Эпизоды фотофильмов и эпизоды, созданные путем преобразования одиночных фотографий, разделить невозможно ( 67).

ЧТО СЛЕДУЕТ ПРОВЕРИТЬ





Тип диска:  DVD-RW, инициализированный в режиме VR.

На индексном экране оригиналов выберите (, , , ) эпизод, который требуется разделить. Для разделения эпизода только из списка воспроизведения сначала нажмите кнопку , затем выберите эпизод.

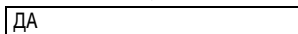
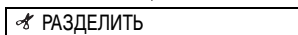

Начинается воспроизведение эпизода. Нажмите () в точке, в которой требуется разделить эпизод.*



* Для поиска точного места в эпизоде можно пользоваться перечисленными ниже значками и специальными режимами воспроизведения ( 32).

: Переход в начала текущего/следующего эпизода.

: Покадровое воспроизведение назад/вперед.

Дисковые операции

Защита диска

Можно защитить весь диск для исключения случайного стирания важных записей.

ВАЖНО

При инициализации (форматировании) диска ( 64) с него безвозвратно стираются все записи, даже если диск был защищен.

ЧТО СЛЕДУЕТ ПРОВЕРИТЬ



Тип диска:  DVD-RW, инициализированный в режиме VR.

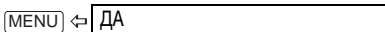
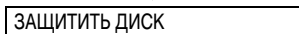
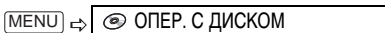

Инициализация диска

Диск DVD-RW необходимо инициализировать (отформатировать) при первой установке в видеокамеру; кроме того, инициализация диска может потребоваться при появлении сообщения «ОШИБКА ДИСКА». Можно также инициализировать диск для стирания с него всех записей или для изменения спецификации диска.

ВАЖНО

- При форматировании диска с него безвозвратно стираются все записи, даже если диск был защищен. Восстановление утраченных исходных записей невозможно.
- Перед использованием любых дисков DVD-RW в данной видеокамере обязательно инициализируйте их.

ЧТО СЛЕДУЕТ ПРОВЕРИТЬ



Тип диска: диски DVD-RW (режим VIDEO или VR).

Варианты

Режим [VIDEO]
Диск может воспроизводиться на большинстве DVD-проигрывателей, однако редактирование записей в видеокамере невозможно (за исключением изменения названия диска).
Режим [VR]
Записи можно редактировать в видеокамере, однако воспроизведение диска возможно только на DVD-проигрывателях, поддерживающих режим VR, или в DVD-дисководов компьютера.

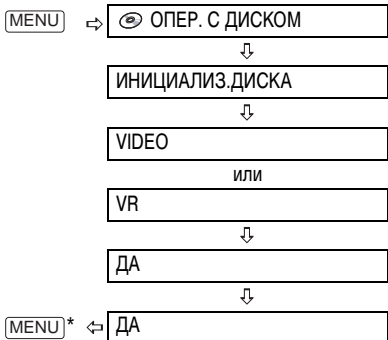

* Закрывает меню только после того, как на экране вновь появится меню [ОПЕР. С ДИСКОМ].

Изменение названия диска

Перед закрытием сеансов диска ему можно присвоить название. Название диска отображается на индексном экране при воспроизведении диска с закрытыми сеансами на большинстве DVD-проигрывателей.

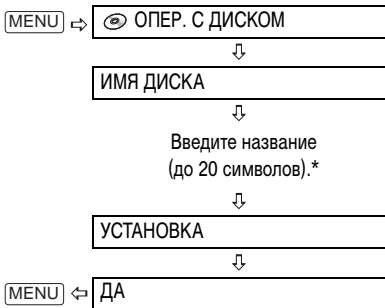

* Выберите по одному символу и нажимайте для добавления его к названию. Для удаления символа слева от курсора выберите [НАЗАД] и нажмите .

Функции для работы с фотографиями

Стирание фотографий

Можно стереть фотографии, записанные на карту памяти или диск (только DVD-RW).

ВАЖНО

Будьте внимательны при стирании изображений. Восстановить стертые изображения невозможно.

ПРИМЕЧАНИЯ

Стирание защищенных изображений с карты памяти и изображений с защищенного диска невозможно.

Стирание одного изображения

ЧТО СЛЕДУЕТ ПРОВЕРИТЬ



Тип диска: DVD-RW, инициализированный в режиме VR.

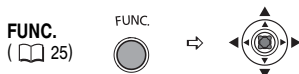

FUNC. → **СТЕРЕТЬ ФОТО**



FUNC. ← **СТЕРЕТЬ**

Стирание одного изображения сразу после съемки

Последнюю снятую фотографию можно стереть во время ее просмотра в течение времени, выбранного для параметра [ВР.ПРОСМ. КП] (или сразу после съемки, если для параметра [ВР.ПРОСМ. КП] задано значение [OFF ОТКЛ]).

ЧТО СЛЕДУЕТ ПРОВЕРИТЬ



Тип диска: диски DVD-RW (режим VIDEO или VR).

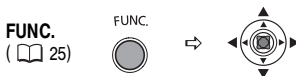

При просмотре изображения сразу после его съемки:

FUNC. → **СТЕРЕТЬ ФОТО**



FUNC. ← **СТЕРЕТЬ**

Стирание всех изображений

Следующая операция позволяет стереть все незащищенные фотографии с текущего выбранного носителя (изображения с меткой **On** не стираются).

ЧТО СЛЕДУЕТ ПРОВЕРИТЬ



Тип диска: DVD-RW, инициализированный в режиме VR.

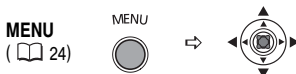

MENU → **ОПЕРАЦИИ С ФОТО**



СТЕР. ВСЕ ФОТО



MENU ← **ДА**

Копирование фотографий

Фотографии, записанные на карту памяти, можно скопировать на диск (например, чтобы добавить их в эпизод фотофильма (☐ 67)) или фотографии с диска можно скопировать на карту памяти (например, для создания заказа печати на DPOF-совместимом принтере (☐ 87)).

Копирование одного изображения

ЧТО СЛЕДУЕТ ПРОВЕРИТЬ



В качестве носителя для фотографий выберите носитель, с которого требуется скопировать изображения.

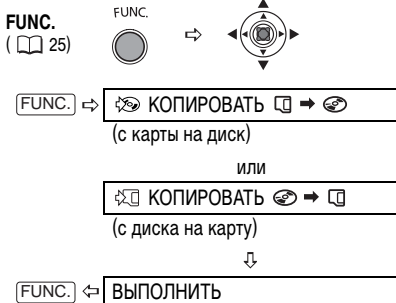

Копирование всех изображений

ЧТО СЛЕДУЕТ ПРОВЕРИТЬ



В качестве носителя для фотографий выберите носитель, с которого требуется скопировать изображения.

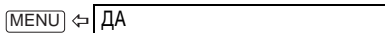
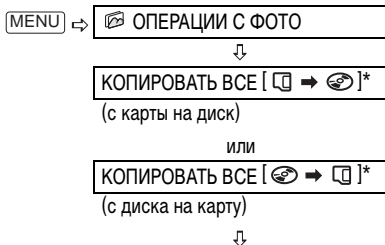

* Отображается общий объем всех файлов изображений на исходном носителе и доступное пространство на носителе, на который выполняется копирование.

ПРИМЕЧАНИЯ

- Фотографии, которые не были сняты данной камерой, могут копироваться неправильно.
- Если на носителе, на который выполняется копирование, недостаточно свободного места, операция прерывается без копирования каких-либо файлов изображений.
- Время выполнения операции копирования зависит от количества и общего объема файлов изображений.

Преобразование фотографий в эпизоды фотофильма

Фотографии записываются с использованием сжатия JPEG, а DVD-проигрыватели воспринимают только стандарт MPEG. Поэтому для просмотра фотографий на DVD-проигрывателе сначала необходимо создать фотофильм – слайд-шоу всех записанных на диск фотографий, в котором каждое изображение отображается в течение приблизительно 3 с.

Преобразование одного изображения



Выберите (◀▶) фотографию, которую требуется преобразовать в эпизод.

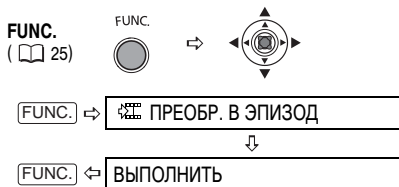

Преобразование всех изображений

ЧТО СЛЕДУЕТ ПРОВЕРИТЬ



Если требуется добавить в эпизод фотофильма фотографии, записанные на карту памяти, заранее скопируйте их на диск (67).



ПРИМЕЧАНИЯ

- Если во время создания фотофильма на диске не хватает свободного места, операция отменяется.
- Эта функция не затрагивает исходные фотографии.

Защита фотографий на карте памяти

Фотографии, записанные на карту памяти, можно защитить от случайного стирания.

ВАЖНО

При форматировании (инициализации) карты памяти (69) безвозвратно стираются все записанные фотографии, включая защищенные.

Защита одного изображения

ЧТО СЛЕДУЕТ ПРОВЕРИТЬ



: Последнюю снятую фотографию можно защитить во время ее просмотра в течение времени, выбранного для параметра [ВР.ПРОСМ. КП] (или сразу после съемки, если для параметра [ВР.ПРОСМ. КП] задано значение [OFF ОТКЛ]).

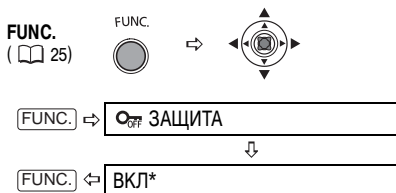

Отображается символ «», и стереть изображение будет невозможно.

* Для отмены защиты изображения выберите вариант [ОТКЛ].

Защита фотографий на индексном экране



Для перехода на индексный экран фотографий переместите рычаг зуммирования в направлении **W**.

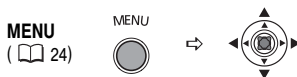

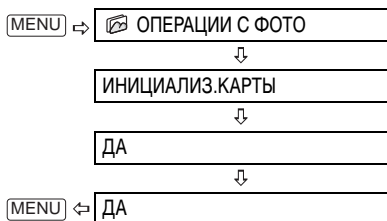
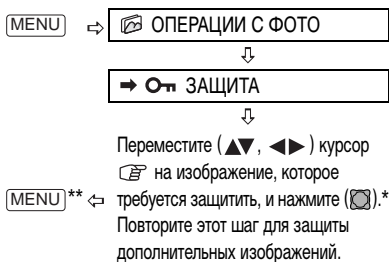

* На защищенных изображениях отображается символ [иконка]. Для отмены защиты нажмите [иконка].

**После закрытия этого меню вновь отображается индексный экран.

Инициализация карты памяти

При первой установке новой карты памяти в видеокамеру карту необходимо инициализировать (отформатировать). Инициализация карты может также понадобиться при появлении сообщения «ОШИБКА КАРТЫ ПАМЯТИ»; кроме того, инициализацию можно использовать для удаления с карты всех записанных на нее данных.

ВАЖНО

- При инициализации (форматировании) карты памяти с нее стираются все фотографии, включая защищенные. Восстановление исходных фотографий невозможно.
- Перед использованием любых карт в данной видеокамере обязательно инициализируйте их.



Заккрытие сеансов диска

Для воспроизведения записанного диска в DVD-проигрывателе, DVD-дисковом компьютере или с помощью другого цифрового устройства необходимо предварительно закрыть сеансы диска. Для воспроизведения записей с помощью видеокамеры, подключенной к телевизору, закрывать сеансы диска не требуется.

Для просмотра фотографий на DVD-проигрывателе необходимо заранее преобразовать их в фотофильм (□ 67).

ВАЖНО

● Закрывать сеансы диска необходимо при обычных комнатных температурах. Если операция не была правильно завершена из-за высокой температуры, перед возобновлением операции подождите, пока видеокамера остынет.

● Перед началом операции положите видеокамеру на стол или другую устойчивую поверхность. Даже незначительные удары по видеокамере (например, когда видеокамера кладется на стол или когда отсоединяется AV-кабель) после начала процесса закрытия сеансов диска могут привести к безвозвратной потере данных.

● Для питания видеокамеры обязательно подсоедините компактный блок питания. Эта операция не может быть начата, если для питания видеокамеры используется аккумулятор.

● Во время выполнения этой операции не выполняйте перечисленные ниже действия. В противном случае возможно прерывание операции и, как следствие, безвозвратная потеря данных.

- Не перемещайте видеокамеру.

- Не отсоединяйте компактный блок питания.

Ограничения после закрытия сеансов диска

	Дополнительные записи	Монтаж записей	Инициализация диска	Открытие сеансов диска
DVD-R/DVD-R DL в режиме VIDEO	—	—	—	—
DVD-RW в режиме VIDEO	●*	—	●	●
DVD-RW в режиме VR	●	●	●	—

* Предварительно потребуется открыть сеансы диска.

● В зависимости от типа и спецификации диска, после закрытия сеансов форматирование диска, монтаж записей или добавление на диск новых записей могут оказаться невозможны.

● Не закрывайте с помощью видеокамеры сеансы диска, который не был записан данной видеокамерой.

ПРИМЕЧАНИЯ

Время, необходимое для завершения этой операции, зависит от условий съемки и объема свободного пространства на диске.

Заккрытие сеансов диска

Длительность выполнения операции закрытия сеансов диска зависит от записанных эпизодов и оставшегося свободного места на диске.



MENU
(□ 24)

MENU



MENU



ОПЕР. С ДИСКОМ



ФИНАЛИЗИР. ДИСК



MENU*



ДА

* Во время закрытия сеансов диска отображается индикатор хода выполнения. Закрывайте это меню только после того, как на экране вновь появится меню [ОПЕР. С ДИСКОМ].

Воспроизведение диска в DVD-проигрывателе или в DVD-дисковом компьютере

После закрытия сеансов диска его можно воспроизводить в DVD-проигрывателях, поддерживающих диски используемого типа (DVD-R, DVD-R DL или DVD-RW). Подробную информацию о совместимости дисков см. в руководстве по эксплуатации DVD-проигрывателя или DVD-дисковода.

В DVD-проигрывателе

- 1 Включите телевизор и DVD-проигрыватель.
- 2 Установите диск с закрытыми сеансами в DVD-проигрыватель.
- 3 На индексном экране выберите эпизод для воспроизведения.

В DVD-дисковом компьютере

- 1 Установите диск с закрытыми сеансами в DVD-дисковод.
- 2 Запустите программу воспроизведения DVD.
 - См. также руководство по эксплуатации и модули справки программного обеспечения для воспроизведения DVD-дисков.
 - Для просмотра записанных на диск фотографий предварительно закройте все открытые программы воспроизведения DVD.

ПРИМЕЧАНИЯ

- Диски DVD-RW, записанные в режиме VR, могут воспроизводиться только в VR-совместимых DVD-проигрывателях.
- В некоторых DVD-проигрывателях/рекордерах воспроизведение диска может оказаться невозможным.
- Для просмотра записанных на диск фотографий на DVD-проигрывателе перед закрытием сеансов диска необходимо преобразовать отдельные изображения в эпизоды или создать фотофильм (□ 67). Разрешение эпизодов фотофильма ниже, чем разрешение исходных фотографий.
- Для воспроизведения диска в компьютере необходимо, чтобы на него было установлено и запущено программное обеспечение для воспроизведения DVD. Кроме того, для воспроизведения диска DVD-R DL DVD-дисковод должен поддерживать чтение двухслойных DVD-дисков.

Открытие сеансов диска - дополнительная запись на диск с закрытыми сеансами

Откройте сеансы диска, чтобы записать на него дополнительные видеофильмы даже после закрытия сеансов диска.

ЧТО СЛЕДУЕТ ПРОВЕРИТЬ



Тип диска: DVD-RW, инициализированный в режиме VIDEO.

ВАЖНО

- Открывать сеансы диска необходимо при обычных комнатных температурах. Если операция не была правильно завершена из-за высокой температуры, перед возобновлением операции подождите, пока видеокамера остынет.
- Перед началом операции положите видеокамеру на стол или другую устойчивую поверхность. Даже незначительные удары по видеокамере (например, когда видеокамера кладется на стол или когда отсоединяется AV-кабель) после начала процесса открытия сеансов диска могут привести к безвозвратной потере данных.
- Для питания видеокамеры обязательно подсоедините компактный блок питания. Эта операция не может быть начата, если для питания видеокамеры используется аккумулятор.
- Во время выполнения этой операции не выполняйте перечисленные ниже действия. В противном случае возможно прерывание операции и, как следствие, безвозвратная потеря данных.
 - Не перемещайте видеокамеру.
 - Не отсоединяйте компактный блок питания.
- В данной видеокамере можно открывать сеансы только тех дисков, сеансы которых были закрыты в данной видеокамере.

	Сеансы диска могут быть открыты
DVD-R/DVD-R DL в режиме VIDEO	—
DVD-RW в режиме VIDEO	●
DVD-RW в режиме VR	— Запись дополнительных эпизодов возможна без открытия сеансов диска

MENU
( 24)

MENU



MENU



 ОПЕР. С ДИСКОМ



ОТМЕНИТЬ ФИНАЛ.



MENU*



ДА

* Во время открытия сеансов диска отображается индикатор хода выполнения. Закрывайте это меню только после того, как на экране вновь появится меню [ОПЕР. С ДИСКОМ].

Подсоединение к телевизору или видеомагнитофону



Схемы подключения



Для доступа откройте крышку разъемов

	<p>Разъем AV</p> <ul style="list-style-type: none"> При подсоединении универсального кабеля MTC-100 к видеокамере убедитесь, что кабель вставляется под прямым углом и в правильной ориентации – метка ▲ на разьеме кабеля должна совпадать с аналогичной меткой на разьеме AV. Когда к видеокамере подключен универсальный кабель MTC-100, встроенный громкоговоритель камеры отключается.
---	--

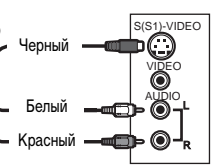
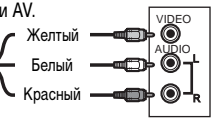
Если телевизор или видеомагнитофон оснащен разъемом S-Video, используйте тип подключения **1**, в противном случае используйте разъемы AV (тип подключения **2**). Для подключения к телевизору или видеомагнитофону с помощью разъема SCART используйте тип подключения **3**.

Разъем на видеокамере	Соединительный кабель	Разъем на подключенном устройстве
<p>1 Исходящее соединение (направление передачи сигнала →) к телевизору или видеомагнитофону с разъемом S-Video.</p> <p>DC22 Входящее соединение (направление передачи сигнала ←) от телевизора, видеомагнитофона или другого источника аналогового видеосигнала с разъемом S-Video.</p>	<p>Универсальный кабель MTC-100 (входит в комплект поставки)</p>	 <p>Черный Белый Красный</p>
<p>2 Исходящее соединение (направление передачи сигнала →) к телевизору или видеомагнитофону с разъемом AV.</p> <p>DC22 Входящее соединение (направление передачи сигнала ←) от телевизора, видеомагнитофона или другого источника аналогового видеосигнала с разъемами AV.</p>	<p>Универсальный кабель MTC-100 (входит в комплект поставки)</p>	 <p>Желтый Белый Красный</p>
<p>3 Только исходящее соединение (направление передачи сигнала →) к ТВ или видеомагнитофону с разъемом SCART.</p> <p>Сначала подсоедините входящий в комплект поставки адаптер SCART PC-A10 к телевизору или видеомагнитофону, затем подсоедините универсальный кабель MTC-100 к адаптеру. Входящий в комплект поставки адаптер SCART PC-A10 предназначен только для вывода сигнала.</p>	<p>Универсальный кабель MTC-100 (входит в комплект поставки)</p>	 <p>Красный Белый Желтый</p> <p>Адаптер SCART PC-A10 (входит в комплект поставки)</p>

Выбор типа телевизора



Перед подключением видеокамеры к телевизору выберите для параметра [ФОРМАТ ТВ] значение, соответствующее типу телевизора, к которому подключается видеокамера – [ШИРОК.ЭКРАН]: телевизоры с соотношением сторон экрана 16:9 или [НОРМ.ЭКРАН]: телевизоры с соотношением сторон экрана 4:3 (□ 42).

Просмотр на экране телевизора

- 1 Подсоедините видеокамеру к телевизору в соответствии со схемами подключения, приведенными в предыдущем разделе *Схемы подключения* (□ 73).
- 2 На телевизоре: установите переключатель входа в положение VIDEO. На видеомагнитофоне: установите переключатель входа в положение LINE (IN).
- 3 Начните воспроизведение видеофильмов (□ 31) или фотографий (□ 33).

ПРИМЕЧАНИЯ

- Перед началом подключения выключите все устройства.
- Для питания видеокамеры рекомендуется использовать компактный блок питания.
- Подключение к телевизору с помощью разъема S-Video обеспечивает более высокое качество изображения – тип подключения **1** (□ 73).
- Входящий в комплект поставки адаптер SCART PC-A10 предназначен только для вывода сигнала.

Запись на видеомагнитофон

Записи можно скопировать, подключив видеокамеру к видеомагнитофону или цифровому видеоустройству. Подсоедините видеокамеру

к видеомагнитофону в соответствии со схемами подключения, приведенными в предыдущем разделе *Схемы подключения* (□ 73).



- 1 Подключенное устройство: загрузите чистую кассету и установите устройство в режим паузы записи.
- 2 Данная видеокамера: найдите копируемую сцену и приостановите воспроизведение незадолго до этой сцены.
- 3 Данная видеокамера: возобновите воспроизведение видеофильма.
- 4 Подключенное устройство: начните запись, когда появится копируемая сцена. Остановите запись после завершения копирования.
- 5 Данная видеокамера: остановите воспроизведение.

ПРИМЕЧАНИЯ

- Для питания видеокамеры рекомендуется использовать компактный блок питания.
- По умолчанию в выходной видеосигнал встраивается индикация на дисплее, однако индикацию можно изменить кнопкой (▲) [DISP.] (□ 35).

DC22 Запись входного видеосигнала

Входной видеосигнал с внешнего устройства можно записать на установленный в видеокамеру диск.

Выбор типа соединения

Подсоедините видеокамеру к источнику аналогового сигнала в соответствии со схемами подключения, приведенными в предыдущем разделе *Схемы подключения* (□ 73).

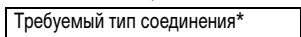

Нажмите () для отображения экрана видеовхода.

* Выберите установку в соответствии с типом используемого соединения.

[S VIDEO]: тип соединения **1**.

[VIDEO]: тип соединения **2**.



НА ЭКРАНЕ ВИДЕОВХОДА

В нижней части экрана видеовхода отображаются следующие значки:

() : Настройка громкости громкоговорителя (не влияет на запись).

XP / SP / LP : Выбор режима записи.

() / () : Начало/пауза записи.

() : Завершение ввода видеосигнала и возврат в режим **PLAY**.

- 1 Данная видеокамера: при необходимости измените настройки записи.
- 2 Подключенное устройство: загрузите записанную кассету или диск и начните воспроизведение.
- 3 Данная видеокамера: выберите () значок (). При появлении требуемого эпизода нажмите ().
Начинается запись.

4 Данная видеокамера: для приостановки записи выберите () значок () и нажмите ().

Для возобновления записи выберите () в режиме паузы записи значок () и нажмите ().

Для ОСТАНОВКИ ЗАПИСИ

5 Данная видеокамера: в режиме паузы записи выберите () значок () и нажмите ().

6 Подключенное устройство: остановите воспроизведение.

ВАЖНО

- Запись входного видеосигнала, содержащего сигналы защиты авторских прав (например, цифровые данные с пометкой «копировать один раз» или защищенные от копирования), невозможна. Входной видеосигнал записывается обычным образом до момента обнаружения сигнала защиты авторских прав.

- В зависимости от аналогового сигнала, поступающего с подключенного устройства, изображение может быть искажено или совсем отсутствовать (например, если видеосигнал содержит аномальные сигналы, такие как отраженные сигналы).

ПРИМЕЧАНИЯ

Для питания видеокамеры рекомендуется использовать компактный блок питания.

Подключение к компьютеру

Схемы подключения к компьютеру

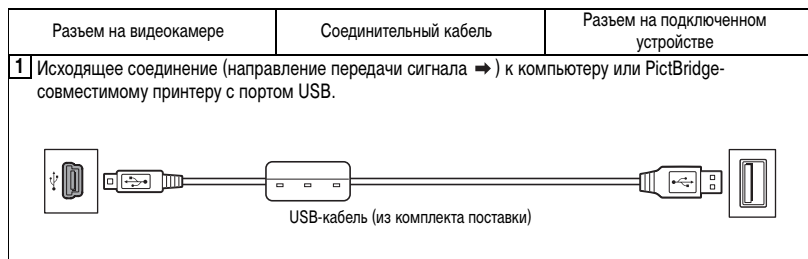
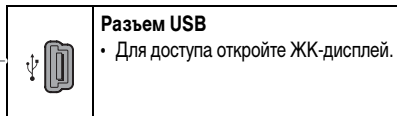
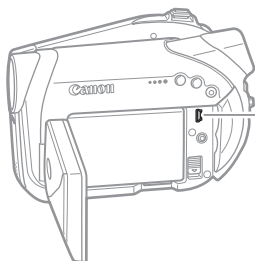

DC22/DC21 Передача записей – MyDVD for Canon



Только пользователи Windows

С помощью входящих в комплект поставки USB-кабеля и программного обеспечения MyDVD for Canon можно передать снятые видеофильмы и фотографии с диска в компьютер и легко редактировать их. Помните, что программа MyDVD for Canon позволяет читать 8-см диски DVD-R DL, однако не поддерживает запись на двухслойные диски (ни с помощью внешнего дисковод DL, ни с помощью самой видеокамеры).

Подробнее использование программного обеспечения MyDVD for Canon см. также в учебнике по этой программе и в справочных модулях.

MyDVD for Canon

Копирование нажатием одной кнопки (только Windows XP)

Установите чистый DVD-R/-RW-диск в DVD-дисковод компьютера (с возможностью записи), подсоедините видеокамеру и, нажав всего одну кнопку  (Печать/загрузка), создайте копию своего DVD-диска, которую можно сразу же подарить ( 79).

Передача записей в компьютер

Записи можно передать для редактирования их на компьютере ( 80).

Создание резервной копии DVD-диска

Передайте записи в компьютер и, даже если в компьютере отсутствует пишущий DVD-дисковод, используйте видеокамеру для создания копии своего DVD-диска ( 80).

• Северная Америка
 Веб-служба: <http://support.roxio.com>
 Помощь по телефону: 866-279-7694 (вызов бесплатный) или 905-482-5555 (только для Канады),
 9:00 – 18:00 по тихоокеанскому времени (США) – кроме выходных и праздничных дней

• Европа
 Веб-служба:
 Германия:
<http://www.roxio.com/en/support/de/emc/index.jhtml>
 Франция
<http://www.roxio.com/en/support/fr/emc/index.jhtml>
 Великобритания
<http://www.roxio.com/en/support/uk/>
 Помощь по телефону: Германия 0900-1735096; Франция 0892-460909; Великобритания 0906-7320288,
 13:00 – 22:00 по Гринвичу – кроме выходных и праздничных дней

• Китай/Тайвань
 Веб-служба:
<http://www.sonic taiwan.com/support/techsupport.aspx>
sonic support@gil.com.tw
 Помощь по телефону: 02-2658-8765 (Тайвань)

Системные требования

- Операционная система:
 Microsoft Windows 2000, Windows Me, Windows XP
- Минимальные аппаратные средства:
 Pentium III с тактовой частотой 1 ГГц или выше
 (рекомендуется 1,5 ГГц или выше)
 128 Мбайт ОЗУ (рекомендуется 256 Мбайт
 или более)
 10 Гбайт пространства на жестком диске
 (рекомендуется 20 Гбайт или более)
 Видеоплата и дисплей с поддержкой разрешения
 не менее 1024 x 768 точек, глубина цвета 16 бит
- Требования к программному обеспечению:
 Microsoft Windows Media Player версии 9 или выше
- Подключение к сети Интернет (для регистрации
 пользователя).



ВАЖНО

● После установки программы MyDVD for Canon для регистрации пользователя необходимо подключение к сети Интернет. Без выполнения регистрации пользователя по сети использовать какие-либо функции данного программного обеспечения невозможно.

● Для получения технической поддержки по программе MyDVD for Canon

Компания Canon Inc. и связанные с ней центры поддержки клиентов не предоставляют технической поддержки по программному обеспечению MyDVD for Canon. С любыми вопросами или техническими неполадками, связанными с данным программным обеспечением, его установкой и работой следует обращаться непосредственно к представителям службы технической поддержки клиентов компании Sonic Solutions или на указанные выше страницы в сети Интернет.

● Правильность выполнения данной операции зависит от технических характеристик и настроек компьютера.

Установка программы MyDVD for Canon

- 1 Включите компьютер и загрузите ОС Windows.
- 2 Установите компакт-диск с программным обеспечением Roxio MyDVD for Canon в дисковод компакт-дисков или дисков DVD компьютера.
 - Автоматически запускается мастер установки.
 - Если на компьютер не установлена программа Windows Media Player версии 9 или выше, щелкните мышью на кнопке «ОК» в открывшемся окне установки и установите последнюю версию программы Windows

Media Player в соответствии с выводимыми на экран инструкциями.

• Если мастер установки не запустился автоматически:

- ① Windows 2000/Me: Дважды щелкните мышью на значке «My Computer/Мой компьютер» на рабочем столе.
Windows XP: В меню «Start/Пуск» выберите «My Computer/Мой компьютер».
 - ② Щелкните правой кнопкой мыши на дисковом компакт-диске или диске DVD, в который установлен диск с программным обеспечением и выберите пункт «Открыть».
 - ③ Дважды щелкните мышью на файле «SETUP.EXE». (Обратите внимание, что в зависимости от настройки компьютера суффикс «.EXE» может не отображаться.)
- 3 На экране мастера установки щелкните мышью на кнопке «Next/Далее».
 - 4 Ознакомьтесь с лицензионным соглашением. Если Вы согласны, выберите «I accept the terms in the License Agreement/Я принимаю условия лицензионного соглашения» и щелкните мышью на кнопке «Next/Далее».
 - 5 Введите информацию о пользователе и щелкните мышью на кнопке «Next/Далее». Серийный номер будет уже заполнен.
 - 6 Щелкните мышью на варианте установки «Typical/Типичная». Можно также выбрать вариант «Custom/Пользовательская» для выбора устанавливаемых программ и папки для установки или «Complete/Полная» для установки всех функций программного обеспечения.
 - 7 Для запуска установки щелкните мышью на кнопке «Install/Установить».
 - 8 При появлении экрана «Setup Wizard Completed/Мастер установки завершен» щелкните мышью на кнопке «Готово».
 - 9 Ознакомьтесь с последним файлом «Readme» и щелкните мышью на кнопке «Yes/Да» для перезагрузки компьютера.

Завершение регистрации пользователя

- 1 После перезагрузки компьютера извлеките компакт-диск с программным обеспечением Roxio MyDVD for Canon из дисковода и дважды щелкните мышью на значке «MyDVD»  на рабочем столе.

2 Установите соединение с сетью Интернет для завершения регистрации пользователя по сети.

Без выполнения регистрации пользователя по сети использовать какие-либо функции данного программного обеспечения невозможно.

3 Для начала регистрации щелкните мышью на кнопке «Next/Далее».

4 Введите информацию о пользователе и выберите свою страну/регион в поле выбора.

- 5 Щелкните мышью на кнопке «Privacy Policy/Условия предоставления личной информации» и ознакомьтесь с условиями. При согласии с этими условиями установите флажок «I have read and agree to the terms of the Privacy Policy/Я ознакомился с условиями предоставления личной информации и принимаю их», затем щелкните мышью на кнопке «Register Now/Зарегистрироваться». После завершения автоматической регистрации пользователя открывается начальный экран программы MyDVD for Canon.

ПРИМЕЧАНИЯ

В зависимости от скорости подключения к сети Интернет, регистрация пользователя может занять некоторое время.

При невозможности подключения к сети Интернет регистрация пользователя не будет завершена. Без выполнения регистрации пользователя по сети использовать какие-либо функции данного программного обеспечения невозможно.

Подсоединение видеокамеры

Устанавливать программное обеспечение и регистрировать его по сети Интернет требуется только при первом подсоединении видеокамеры к компьютеру. Начиная со второго раза достаточно просто подсоединить видеокамеру к компьютеру.

- 1 Подсоедините к видеокамере компактный блок питания.
- 2 Включите видеокамеру и переключите ее в режим  .
- 3 Соедините видеокамеру с компьютером с помощью USB-кабеля. См. раздел *Схемы подключения к компьютеру* (76).

ВАЖНО







- Во время выполнения перечисленных ниже операций видеокамера не будет распознана, даже если подсоединить ее к компьютеру.
- Удаление всех эпизодов
- Защита диска
- Задание названия диска
- Инициализация диска
- Закрытие или открытие сеансов диска
- Проверьте ориентацию USB-кабеля и убедитесь в правильность его подсоединения.
- При использовании DVD-дисков, отличных от рекомендуемых, на экран компьютера может выводиться сообщение об ошибке, указывающее, что чтение диска невозможно или что видеокамера не готова.

ПРИМЕЧАНИЯ

Для копий DVD-дисков и резервных копий DVD-дисков, созданных с помощью программы MyDVD for Canon, невозможно открытие сеансов диска с помощью видеокамеры.

Копирование нажатием одной кнопки (только Windows XP)



ЧТО СЛЕДУЕТ ПРОВЕРИТЬ





- Для этой функции необходимо, чтобы компьютер был оснащен пишущим дисководом DVD.
 - Если программа MyDVD for Canon открыта, сначала закройте ее.
- 1 Установите копируемый диск с закрытыми сеансами в видеокамеру.
 - 2 Установите чистый диск DVD-R или DVD-RW в дисковод DVD компьютера.
 - Кнопка   (Печать/загрузка) подсвечивается синим цветом.
 - Для создания копии диска, записанного в режиме VR, необходимо установить в дисковод DVD компьютера диск DVD-RW. - 3 Нажмите кнопку  .
 - Во время копирования кнопка   мигает, а после завершения копирования – выключается.
 - На скопированном диске закрываются сеансы диска, и диск автоматически извлекается из дисковода.

ВАЖНО

- Диски DVD-R/RW можно копировать на диски DVD-R/RW диаметром 12 или 8 см. Диски DVD-R DL можно копировать только на диски DVD-R/RW диаметром 12 см.
- Если заранее не выполнить регистрацию пользователя по сети, копирование нажатием одной кнопки невозможно.
- Операция может выполняться неправильно, если к компьютеру одновременно подключены несколько видеокамер.

ПРИМЕЧАНИЯ

- Если операция была прервана На дисплее видеокамеры отображается сообщение «ОПЕРАЦИЯ ОТМЕНЕНА». После извлечения диска или запуска программы MyDVD for Canon сообщение исчезает.
- Когда индикатор обращения к диску DISC горит или мигает, не выполняйте перечисленные ниже действия; в противном случае возможна безвозвратная утрата данных:
 - не подвергайте видеокамеру вибрации или сильным ударам;
 - не открывайте крышку дисковода и не извлекайте диск;
 - не отсоединяйте USB-кабель;
 - не выключайте видеокамеру или компьютер;
 - не изменяйте положение переключателя  /  или режим работы.
- Для воспроизведения диска на компьютер должно быть установлено программное обеспечение для воспроизведения DVD-дисков.
- Для питания видеокамеры, подсоединенной к компьютеру, рекомендуется использовать компактный блок питания.
- См. также руководство по эксплуатации компьютера.
- Подробнее об ограничениях при использовании программы MyDVD for Canon см. также в разделе «README» справочных модулей программного обеспечения.
- С помощью программы MyDVD for Canon невозможно передать в компьютер следующие записи:
 - записи, сделанные в режиме LP для широкого экрана (соотношение сторон 16:9) на диске DVD-RW, инициализированном в режиме VR;
 - фотофильмы, созданные с помощью данной видеокамеры.
- В зависимости от количества и длительность записанных эпизодов, выполнение копирования нажатием одной кнопки может занять некоторое время.

- В следующих случаях на шаге 2 подсветка кнопки  не включается и использование функции копирования нажатием одной кнопки невозможно:
 - не была успешно завершена регистрация пользователя по сети;
 - работает программа MyDVD for Canon;
 - в видеокамеру не установлен диск с закрытыми сеансами;
 - в дисковод DVD компьютера не установлен новый диск;
 - в видеокамеру установлен диск DVD-RW, записанный в режиме VR, а в дисковод DVD компьютера установлен диск DVD-R;
 - в дисковод DVD компьютера установлен двухслойный диск.
- Если все перечисленные выше пункты проверены, но подсветка кнопки  все равно не включается, посмотрите на значок  панели инструментов на рабочем столе компьютера. Если значок  не отображается, отсоедините USB-кабель как от видеокамеры, так и от компьютера. Перезагрузите компьютер и выключите, затем снова включите видеокамеру. Затем снова подсоедините видеокамеру к компьютеру.

Передача записей в компьютер

- 1 Установите исходный диск в компьютер.**
Можно использовать любой диск, независимо от того, закрыты его сеансы или нет.
- 2 Запустите программу MyDVD for Canon.**
- 3 Щелкните мышью на варианте «DVD-Video» на вкладке «New Project» (Новый проект).**
- 4 Убедитесь, что индикатор обращения к диску DISC не горит и не мигает, затем щелкните мышью на значке «Open Disc/Открыть диск».**
- 5 Щелкните мышью на кнопке «Import/Импорт».**
Эскизы импортированных сюжетов и фотографий отображаются на экране видеопроекта.
- 6 Для сохранения проекта щелкните мышью на кнопке «Save Project/Сохранить проект» палитры «Project Tasks/Задачи в проекте».**
Сохраняются сюжеты и фотографии, отображаемые на главном экране.

ВАЖНО

С помощью программы MyDVD for Canon невозможно передать в компьютер следующие записи:

- записи, сделанные в режиме LP для широкого экрана (соотношение сторон 16:9) на диске DVD-RW, инициализированном в режиме VR;
- фотофильмы, созданные с помощью данной видеокамеры.

Создание резервных копий DVD-дисков

- 1 Установите диск с закрытыми сеансами в компьютер.**
- 2 Запустите программу MyDVD for Canon.**
- 3 Щелкните мышью на варианте «Make a Backup DVD/Создать резервный DVD» на вкладке «New Project/Новый проект».**
- 4 Выберите видеокамеру в поле «Device to read from/Устройство для чтения данных».**
- 5 Выберите DVD-дисковод компьютера (с возможностью записи) в поле «Device to write to/Устройство для записи».**
Если в компьютере отсутствует пишущий DVD-дисковод, выберите видеокамеру также и в поле «Device to write to/Устройство для записи».
- 6 Убедитесь, что индикатор обращения к диску DISC не горит и не мигает, затем щелкните мышью на кнопке «Copy/Копировать».**
- 7 Следуйте выводимым на экран инструкциям.**
Если в поле «Device to write to/Устройство для записи» также выбрана видеокамера, после завершения чтения исходного диска извлеките его и установите в видеокамеру новый диск DVD-R или DVD-RW.
- 8 При появлении экрана «Your disc was created successfully/Диск успешно создан» щелкните мышью на кнопке «OK»**
На скопированном диске закрываются сеансы диска, и диск автоматически извлекается из дисковода.

ВАЖНО

- Для создания копии диска, записанного в режиме VR, необходимо установить в дисковод DVD компьютера диск DVD-RW.
- Данная программа не поддерживает запись на двухслойные диски.
- В качестве записываемого диска в дисковом компьютере или в видеокамере обязательно используйте новый диск.
- При изготовлении резервной копии в дисковом DVD компьютера можно также использовать полностью стертый диск DVD-RW. Для полного стирания диска DVD-RW требуется программное обеспечение для работы с DVD-дисками.

● Если исходный диск является диском DVD-RW и при необходимости вставить записываемый диск открывается лоток дисководов DVD, отличный от выбранного на шаге 5, некоторые записи на исходном диске могут быть утрачены. Щелкните мышью на кнопке «Cancel/Отмена» и перезагрузите компьютер.

! ВАЖНО

- При установке в видеокамеру дисков, записанных в другом цифровом устройстве, правильная работа не гарантируется.
- Когда индикатор обращения к диску DISC или индикатор обращения к карте CARD горит или мигает, не выполняйте перечисленные ниже действия; в противном случае возможна безвозвратная утрата данных:
 - не подвергайте видеокамеру вибрации или сильным ударам;
 - не открывайте крышку дисковода или крышку гнезда карты памяти и не извлекайте диск или карту памяти;
 - не отсоединяйте USB-кабель;
 - не выключайте видеокамеру или компьютер;
 - не изменяйте положение переключателя / или режим работы.
- Правильность выполнения данной операции зависит от программного обеспечения и технических характеристик/настроек компьютера.
- При использовании файлов изображений на компьютере предварительно сделайте их копии. В дальнейшем используйте копии файлов, а исходные файлы сохраните.
- Во время выполнения перечисленных ниже операций видеокамера не будет распознана, даже если подсоединить ее к компьютеру.
 - Защита диска
 - Инициализация диска
 - Закрытие или открытие сеансов диска
 - Удаление всех фотографий с диска или карты
 - Копирование фотографий с диска на карту или наоборот
 - Удаление всех заказов передачи
 - Удаление всех заказов печати

Передача фотографий – прямая передача

С помощью входящих в комплект поставки USB-кабеля и программного обеспечения цифровой видеокамеры можно передавать фотографии в компьютер, просто нажимая кнопку (Печать/загрузка).

Подготовка

При первом подключении видеокамеры к компьютеру необходимо установить программное обеспечение и задать параметры автозапуска. При втором и последующих подключениях для передачи изображений требуется только подсоединить видеокамеру к компьютеру.

1 Установите прилагаемое программное обеспечение цифровой видеокамеры.

См. раздел *Установка программного обеспечения в Руководстве по эксплуатации программного обеспечения цифровой видеокамеры* (электронная версия в виде файла PDF).

2 Установите в видеокамере режим .

3 Соедините видеокамеру с компьютером с помощью USB-кабеля.

См. раздел *Подключение видеокамеры к компьютеру в Руководстве по эксплуатации программного обеспечения цифровой видеокамеры* (электронная версия в виде файла PDF).

4 Задайте параметры автозапуска.

- См. раздел *Открытие окна CameraWindow (Windows) или Автоматическая загрузка (Macintosh) в Руководстве по эксплуатации программного обеспечения цифровой видеокамеры* (электронная версия в виде файла PDF).
- На экране видеокамеры открывается меню прямой передачи, и включается подсветка кнопки .

i ПРИМЕЧАНИЯ

- Для питания видеокамеры, подсоединенной к компьютеру, рекомендуется использовать компактный блок питания.
- См. также руководство по эксплуатации компьютера.
- Пользователи Windows XP и Mac OS X: В видеокамере реализован стандартный протокол передачи изображений (PTP), позволяющий загружать изображения (только типа JPEG), просто подсоединив видеокамеру к компьютеру с помощью USB-кабеля, без установки программного обеспечения с компакт-диска DIGITAL VIDEO SOLUTION DISK.

Передача изображений

[ВСЕ СНИМКИ...]
Передача в компьютер всех изображений.
[НОВЫЕ СНИМКИ...]
Передача только тех изображений, которые не были переданы в компьютер ранее.
[ЗАКАЗЫ ПЕРЕДАЧИ...]
Передача в компьютер изображений с заданными заказами передачи. Заказы передачи (83) доступны только для изображений, записанный на карту памяти.
[ВЫБРАТЬ И ПЕРЕДАТЬ...]
Позволяет выбрать фотографию, которую требуется передать в компьютер.
[ЗАСТАВКА...]
Позволяет выбрать фотографию, которую требуется передать в компьютер и установить в качестве фонового изображения рабочего стола.



Кнопка (Печать/загрузка)

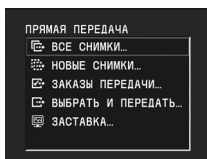

1 Выберите () вариант передачи.

2 Нажмите кнопку .

[ВСЕ СНИМКИ], [НОВЫЕ СНИМКИ], [ЗАКАЗЫ ПЕРЕДАЧИ]:

- Изображения передаются и отображаются на компьютере.
- После завершения передачи на экране видеокamеры отображается меню передачи.
- Для отмены передачи выберите () [ОТМЕНА] и нажмите () или кнопку [MENU].

Если выбран вариант [ВЫБРАТЬ И ПЕРЕДАТЬ] ИЛИ [ЗАСТАВКА]

3 Выберите () изображение для передачи.

4 Нажмите кнопку .

- [ВЫБРАТЬ И ПЕРЕДАТЬ]: Выбранные изображения передаются и отображаются на компьютере. Для продолжения передачи выберите другое изображение.
- [ЗАСТАВКА]: Выбранное изображение передается в компьютер и устанавливается в качестве фонового изображения рабочего стола.
- Во время передачи изображений кнопка мигает.
- Нажмите кнопку [MENU] для возврата в меню передачи.

ПРИМЕЧАНИЯ

- Для передачи изображений вместо кнопки можно нажать (). В случае выбора варианта [ВСЕ СНИМКИ], [НОВЫЕ СНИМКИ] или [ЗАКАЗЫ ПЕРЕДАЧИ] выводится запрос подтверждения. Выберите [OK] и нажмите ().
- Если на подключенной к компьютеру видеокamере отображается экран выбора изображения, возврат в меню передачи производится кнопкой [MENU].
- Даже после правильной передачи в компьютер хранящихся на диске фотографий они все равно будут помечены как еще не переданные («НОВЫЕ СНИМКИ»).

Параметры заказа передачи

С помощью заказа передачи можно пометить на карте памяти фотографии, которые требуется передать в компьютер. Эти параметры заказа передачи совместимы со стандартами формата заказа цифровой печати (DPOF). Можно выбрать максимум 998 изображений.

Выбор фотографий для передачи (Заказ передачи)

Не подсоединяйте к видеокамере USB-кабель во время задания заказов передачи.

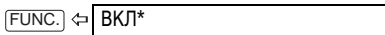
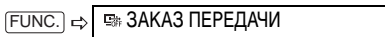
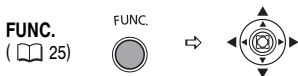

* Для отмены заказа передачи выберите значение [ОТКЛ].

Задание заказов передачи на индексном экране



Для перехода на индексный экран фотографий переместите рычаг зуммирования в направлении **W**.



Переместите (▲▼, ◀▶) курсор на изображение, которое требуется передать, и нажмите



Повторите этот шаг, чтобы задать заказы передачи для других изображений.

* На изображениях, помеченных с помощью заказа передачи, отображается символ . Для отмены заказа передачи нажмите .

** После закрытия этого меню вновь отображается индексный экран.

Удаление всех заказов передачи

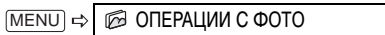

Подключение к принтеру

Печать фотографий – прямая печать

Видеокамеру можно подключить к любому PictBridge-совместимому принтеру. Параметры заказа печати можно использовать для прямой печати фотографий, записанных на карту памяти (□ 87).



Принтеры Canon: принтеры SELPHY CP и SELPHY DS, а также принтеры PIXMA с логотипом PictBridge.



Подсоединение видеокамеры к принтеру





- 1 Установите карту памяти или диск с фотографиями, которые требуется напечатать.
- 2 Включите принтер.
- 3 В качестве носителя для фотографий выберите носитель, с которого требуется распечатать изображения.
- 4 Соедините видеокамеру с принтером с помощью USB-кабеля из комплекта поставки. См. раздел *Схемы подключения к компьютеру* (□ 76).

- Отображается символ , который затем меняется на символ . Этот символ не отображается, если просмотр карты памяти или диска с фотографиями в данной видеокамере невозможен.

- Включается подсветка кнопки  (Печать/загрузка) и в течение прилб. 6 с отображаются текущие настройки печати.

ВАЖНО

- Если символ  продолжает мигать (более 1 мин) либо если символ  не отображается, видеокамера подсоединена к принтеру неправильно. В этом случае отсоедините кабель от видеокамеры и принтера. Выключите оба устройства, снова включите их и заново подсоедините видеокамеру к принтеру.

- Если подключить принтер к видеокамере во время выполнения перечисленных ниже операций, он не будет распознан.

- Удаление всех эпизодов
- Защита диска
- Задание названия диска
- Инициализация диска
- Закрытие или открытие сеансов диска
- Удаление всех фотографий с диска или карты
- Копирование фотографий с диска на карту или наоборот
- Удаление всех заказов передачи
- Удаление всех заказов печати
- При печати изображений с дисков, записанных в другом цифровом устройстве и установленных в данную камеру, правильная работа не гарантируется.

ПРИМЕЧАНИЯ



- На изображениях, печать которых невозможна, отображается символ «».
- Для питания видеокамеры рекомендуется использовать компактный блок питания.
- См. также руководство по эксплуатации принтера.

Печать с помощью кнопки

(Печать/загрузка)

Для распечатки фотографий без изменения параметров можно просто нажать кнопку  (Печать/загрузка).



- 1 Выберите (◀▶) фотографию для печати.
- 2 Нажмите кнопку  (Печать/загрузка)
 - Начинается печать. Во время печати кнопка  мигает, после завершения печати – горит, не мигая.
 - Для продолжения передачи выберите (◀▶) другую фотографию.

Печать после выбора параметров печати

Предусмотрена возможность выбора количества экземпляров и других параметров печати. Значения параметров зависят от модели принтера.

1 Нажмите (OK).

- Открывается меню параметров печати.
- В зависимости от используемого принтера, перед открытием меню параметров печати может отображаться сообщение «В РАБОТЕ».

2 Выберите параметры печати (85).

3 Выберите (▲▼, ◀▶) пункт [ПЕЧАТЬ] и нажмите (OK).

- Начинается печать. После завершения печати меню параметров печати закрывается.
- Для продолжения передачи выберите (◀▶) другую фотографию.



ВАЖНО

● Перечисленные ниже фотографии могут неправильно печататься на PictBridge-совместимом принтере:

- изображения, созданные или измененные на компьютере и записанные на карту памяти;
- изображения, снятые данной видеокамерой, но отредактированные на компьютере;
- изображения на карте памяти, имена файлов которых были изменены;
- изображения, скопированные с карты памяти на диск;
- изображения, записанные на другом устройстве.

● Во время печати соблюдайте следующие правила:

- не выключайте видеокамеру или принтер;
- не изменяйте положение переключателя [CAMERA/VIDEO] .
- не отсоединяйте USB-кабель;
- не извлекайте диск или карту памяти.

● Если сообщение «В РАБОТЕ» не исчезает, отсоедините USB-кабель от видеокамеры и принтера, затем заново соедините их.

ПРИМЕЧАНИЯ

● **Для отмены печати:** нажмите (OK) во время печати. Выводится экран запроса подтверждения. Выберите [OK] и нажмите (OK). В случае PictBridge-совместимых принтеров Canon печать останавливается немедленно (даже если она не завершена) и бумага выводится из принтера.

● **Ошибки печати:** при возникновении ошибки в процессе печати отображается сообщение об ошибке (96).

- PictBridge-совместимые принтеры Canon: уберите ошибку. Если печать не возобновится автоматически, выберите вариант [ПРОДОЛЖИТЬ] и нажмите (OK). Если выбор варианта [ПРОДОЛЖИТЬ] невозможен, выберите вариант [СТОП], нажмите (OK) и повторите печать. См. также руководство по эксплуатации принтера.







- Если ошибка не устранена, и печать не начинается, отсоедините USB-кабель и выключите видеокамеру. Снова включите видеокамеру, переключите ее в режим [PLAY] и заново подсоедините кабель.





● **После завершения печати:** отсоедините кабель от видеокамеры и принтера и выключите видеокамеру.

Параметры печати



Варианты

[БУМАГА]
<p>[ РАЗМЕР БУМАГИ]</p> <p>Доступные размеры бумаги зависят от модели принтера.</p>
<p>[ ТИП БУМАГИ]</p> <p>Выберите [ФОТО], [СУПЕР ФОТО] или [БАЗОВЫЕ].</p>
<p>[ РАЗМЕЩЕН.СТР.]</p> <p>Выберите значение [БАЗОВЫЕ] или доступный вариант компоновки страницы из числа перечисленных ниже.</p> <p>[С ПОЛЯМИ]: печать всей области изображения почти в точном соответствии со снятой фотографией.</p> <p>[БЕЗ ПОЛЕЙ]: центральная область фотографии увеличивается в соответствии с соотношением ширины/длины выбранного размера бумаги. Фотография может быть немного обрезана сверху, снизу и по сторонам.</p> <p>[МУЛЬТИ 2], [МУЛЬТИ 4], [МУЛЬТИ 8], [МУЛЬТИ 9], [МУЛЬТИ 16]: печать на одном листе бумаги нескольких небольших копий одной фотографии.</p> <p>Принтеры Canon: можно также печатать на специально разработанных листах фотонаклеек.</p>
<p>[ Печать даты]</p> <p>Выберите [ВКЛ], [ОТКЛ] или [БАЗОВЫЕ].</p>
<p>[ Эффект при печати]</p> <p>Эффект при печати может использоваться с принтерами, совместимыми с функцией оптимизации изображения, для повышения качества отпечатков. Выберите [ВКЛ], [ОТКЛ] или [БАЗОВЫЕ].</p> <p>Принтеры Canon PIXMA/SELPHY DS: можно также выбрать [VIVID], [NR] и [VIVID+NR].</p>
<p>[ Количество копий]</p> <p>Выберите 1-99 копий.</p>



- 1 В меню параметров печати выберите (, ) параметр, который требуется изменить, и нажмите ()
- 2 Выберите () значение параметра и нажмите ()

ПРИМЕЧАНИЯ

- Возможные значения параметров печати и настроек [БАЗОВЫЕ] зависят от модели принтера. Подробнее см. руководство по эксплуатации принтера.
- **Принтеры Canon PIXMA/SELPHY DS:** для печати нескольких уменьшенных копий на одном листе бумаги ([МУЛЬТИ 2], [МУЛЬТИ 4], [МУЛЬТИ 9] или [МУЛЬТИ 16]) задайте для параметра [РАЗМЕР БУМАГИ] значение [10 x 14,8 см] или [9 x 13 см].
- **Принтеры Canon PIXMA/SELPHY CP:** для печати нескольких уменьшенных копий на одном листе бумаги ([МУЛЬТИ 8]) задайте для параметра [РАЗМЕР БУМАГИ] значение [5,4 x 8,6 см].

Параметры кадрировки

Стиль печати следует устанавливать до изменения параметров кадрировки.

- 1 В меню параметров печати выберите (, ) [КАДРИРОВКА] и нажмите ()
Появляется рамка кадрировки.



- 2 Измените размер рамки кадрировки.

- Для уменьшения рамки перемещайте рычаг зуммирования в направлении **T**, для увеличения рамки – в направлении **W**. Нажмите () для изменения ориентации рамки (книжная/альбомная).
- Для отмены кадрировки перемещайте рычаг зуммирования в направлении **W** до исчезновения рамки кадрировки.



3 Переместите (▲▼, ◀▶) рамку кадрировки.

При нажатии кнопки **MENU** производится возврат в меню параметров печати.

i ПРИМЕЧАНИЯ

- Цвет рамки кадрировки:
 - Белый: параметры кадрировки не установлены.
 - Зеленый: рекомендуемый размер кадрировки.
 (В зависимости от размера изображения, формата бумаги и настройки полей рамка кадрировки может отображаться другим цветом (не зеленым).)
- Настройка кадрировки относится только к одному изображению.
- Параметры кадрировки отменяются в следующих случаях:
 - при выключении видеокамеры;
 - при отсоединении USB-кабеля;
 - при увеличении размера рамки кадрировки сверх максимального размера;
 - при изменении значения параметра [РАЗМЕР БУМАГИ].

Параметры заказа печати

С помощью заказа печати можно пометить на карте памяти фотографии, которые требуется напечатать, и задать количество печатаемых экземпляров. Параметры заказа на печать совместимы со стандартами цифровой печати Digital Print Order Format (DPOF) и могут использоваться для печати на DPOF-совместимых принтерах (□ 84). Можно выбрать максимум 998 фотографий.

Выбор фотографий для печати (Заказ печати)

Не подсоединяйте к видеокамере USB-кабель во время задания заказов печати.

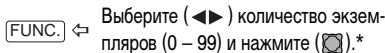
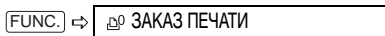
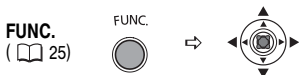

* Для отмены заказа печати установите количество экземпляров равным 0.

Задание заказов печати на индексном экране



Для перехода на индексный экран фотографий переместите рычаг зуммирования в направлении **W**.

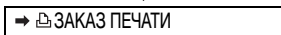

Переместите (▲▼, ◀▶) курсор на изображение, которое требуется распечатать, и нажмите (☒).

Задайте (▲▼) требуемое количество экземпляров и нажмите (☒).*

MENU** ◀ Повторите этот шаг, чтобы задать заказы печати для других изображений.

* На изображениях, помеченных в заказе печати, отображается символ и количество экземпляров. Для отмены заказа печати установите (▲▼) количество экземпляров равным 0.

**После закрытия этого меню вновь отображается индексный экран.

Удаление всех заказов печати



MENU
(24)

MENU



MENU →

ОПЕРАЦИИ С ФОТО



ОТМЕНА ВСЕХ ЗАК



MENU ⇐

ДА

Печать

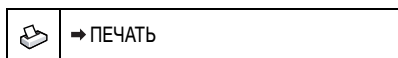

MENU
(24)

MENU



1 Подсоедините принтер к видеокамере.

См. раздел *Схемы подключения к компьютеру* (76).

2 Нажмите кнопку **MENU**, выберите (▲▼) пункт [→ ПЕЧАТЬ] и нажмите (⊗).

- Открывается меню параметров печати.
- Если подсоединить принтер с функцией прямой печати и выбрать пункт [→ ПЕЧАТЬ] без предварительной установки заказа на печать, выводится сообщение об ошибке «ВЫБОР ЗАКАЗА ПЕЧАТИ».

3 Выберите (▲▼, ◀▶) пункт [ПЕЧАТЬ] и нажмите (⊗).

Начинается печать. После завершения печати меню параметров печати закрывается.

- **Возобновление печати:** нажмите кнопку **MENU** и выберите [→ ПЕЧАТЬ]. В меню параметров печати выберите [ЗАВЕРШИТЬ] и нажмите (⊗). Будут распечатаны оставшиеся изображения. Возобновление печати невозможно, если были изменены параметры заказа печати или была удалена фотография с заданными параметрами заказа печати.

i ПРИМЕЧАНИЯ

- В зависимости от подсоединенного принтера, перед шагом 3 (85) можно изменить параметры печати.
- **Отмена печати/ошибки печати:** (85)



Устранение неполадок



В случае неполадок видеокамеры проверьте приведенный контрольный перечень. Если устранить неполадку не удалось, обратитесь к дилеру или в сервисный центр Canon.

Источник питания





Неполадка	Способ устранения	
<ul style="list-style-type: none"> • Видеокамера не включается. • Видеокамера самостоятельно выключается. • Не открывается крышка дисковода. • ЖК-дисплей/видоискатель включается и выключается. 	Аккумулятор разряжен. Замените или зарядите аккумулятор.	19
	Правильно установите аккумулятор.	
Аккумулятор не заряжается.	Аккумулятор необходимо заряжать при температуре от 0 до 40°C.	–
	Во время работы аккумуляторы нагреваются и могут не заряжаться. Зарядка возобновится после того, как температура аккумулятора опустится ниже 40°C.	–
	Аккумулятор поврежден. Используйте другой аккумулятор.	–

Съемка/Воспроизведение

Неполадка	Способ устранения	
Не работают кнопки.	Включите видеокамеру.	–
	Загрузите диск.	22
На экране отображаются неправильные символы. Видеокамера работает со сбоями.	Отсоедините источник питания, затем через короткое время снова подсоедините его. Если неполадка сохранилась, отсоедините источник питания и острым предметом нажмите кнопку RESET. При нажатии кнопки RESET сбрасываются все настройки.	–
На экране мигает символ «  ».	Загрузите диск.	22
На экране мигает символ «  ».	Аккумулятор разряжен. Замените или зарядите аккумулятор.	19
DC22/DC21 Не работает пульт дистанционного управления.	Установите для параметра [ДИСТ.УПРАВЛ.] значение [ВКЛ].	41
	Разряжен элемент питания пульта дистанционного управления. Замените элемент питания.	21
На экране видны шумы изображения.	При использовании видеокамеры в одной комнате с плазменным телевизором не подносите видеокамеру близко к телевизору.	–
На экране телевизора видны шумы изображения.	При использовании видеокамеры в одной комнате с телевизором не подносите компактный блок питания близко к кабелю питания или антенному кабелю телевизора.	–
Даже если диск не загружен, при закрытии крышки дисковода слышен звук двигателя.	Видеокамера проверяет, установлен ли диск. Это не является неисправностью.	–
Диск не извлекается.	Выключите видеокамеру, отсоедините компактный блок питания и извлеките аккумулятор. Восстановите питание и попробуйте еще раз.	–
	Температура видеокамеры вышла за пределы допустимой. Перед возобновлением работы отсоедините компактный блок питания, снимите аккумулятор и дайте видеокамере остыть.	





Неполадка	Способ устранения	
Диск не распознается.	Диск загрязнен. Очистите диск мягкой салфеткой для чистки объективов. Если неполадка не устранена, замените диск.	99
	Диск загружен неправильно. Проверьте диск.	22
Видеокамера вибрирует.	В зависимости от состояния диска, иногда видеокамера может вибрировать. Это не является неисправностью.	–
<ul style="list-style-type: none"> Слышен слабый звук вращения диска. Время от времени слышен звук работы. 	Время от времени диск раскручивается. Это не является неисправностью.	–
После длительного использования видеокамеры загорается красный индикатор  .	Это не является неисправностью. Перед возобновлением работы выключите видеокамеру и подождите, пока она охладится.	–





Съемка

Неполадка	Способ устранения	
На экране мигает красный символ «  ».	Сбои в работе видеокамеры. Обратитесь в сервисный центр Canon.	–
На экране отсутствует изображение.	Переключите видеокамеру в режим  .	28
На экран выводится сообщение «УСТАНОВИТЕ ЧАСОВОЙ ПОЯС, ДАТУ И ВРЕМЯ».	Установите часовой пояс, дату и время.	26
	Зарядите встроенный литиевый аккумулятор и установите часовой пояс, дату и время.	100
При нажатии кнопки пуска/остановки съемка не начинается.	Переключите видеокамеру в режим  .	28
	Загрузите рекомендованный диск.	22
	Диск полностью заполнен (на экране мигает символ «  KHL»»). Освободите место, удалив часть записей (DVD-RW в режиме VR), или замените диск.	22 62
	Температура видеокамеры вышла за пределы допустимой. Перед возобновлением работы отсоедините компактный блок питания, снимите аккумулятор и дайте видеокамере охладиться.	–
	Отмените защиту диска.	64
	Откройте сеансы диска (диск DVD-RW в режиме VIDEO).	71
Индикатор обращения к диску не выключается даже после завершения съемки.	Производится запись эпизода или фотографии на диск. Это не является неисправностью.	28 29
Момент нажатия кнопки пуска/остановки не совпадает с моментом начала/завершения записи.	Между моментом нажатия кнопки пуска/остановки и фактическим началом записи на диск существует небольшая задержка. Это не является неисправностью.	–
Запись внезапно останавливается вскоре после начала съемки.	Диск загрязнен. Очистите диск мягкой салфеткой для чистки объективов. Если неполадка не устранена, замените диск.	99
	Температура видеокамеры вышла за пределы допустимой. Перед возобновлением работы отсоедините компактный блок питания, снимите аккумулятор и дайте видеокамере охладиться.	–

Неполадка	Способ устранения	
Видеокамера не фокусируется.	Автофокусировка на данный объект невозможна. Сфокусируйтесь вручную.	49
	Настройте видеодискатель с помощью рычага диоптрийной регулировки.	20
	Загрязнен объектив. Очистите объектив мягкой салфеткой для чистки объективов. Запрещается протирать объектив бумажными салфетками.	101
Звук записывается с искажениями.	При записи близких громких звуков (например фейерверки или концерты) звук может записываться с искажениями. Это не является неисправностью.	–
На экране появляется светлая вертикальная полоса.	Яркий свет на фоне темного окружения может привести к появлению яркой вертикальной полосы (тянущееся продолжение). Это не является неисправностью.	–
Нерезкое изображение в видеодискателе.	Настройте видеодискатель с помощью рычага диоптрийной регулировки.	20

Воспроизведение/Редактирование

Неполадка	Способ устранения	
При нажатии кнопки воспроизведения воспроизведение не начинается.	Убедитесь, что диск содержит записанные эпизоды.	–
	Загрузите диск.	22
	Переключите видеокамеру в режим  .	31
	Воспроизведение в данной видеокамере дисков, записанных или отредактированных в других пишущих DVD-проигрывателях или DVD-дискотодах компьютеров, может оказаться невозможным.	–
	В случае одностороннего диска убедитесь, что диск установлен этикеткой вверх.	22
Во время воспроизведения на изображении видны шумы, возникают искажения звука или чтение диска невозможно.	Температура видеокамеры вышла за пределы допустимой. Перед возобновлением работы отсоедините компактный блок питания, снимите аккумулятор и дайте видеокамере охладиться.	–
	Диск загрязнен. Очистите диск мягкой салфеткой для чистки объективов.	99
Невозможно добавление эпизодов в список воспроизведения.	Воспроизведение в данной видеокамере дисков, записанных или отредактированных в других пишущих DVD-проигрывателях или DVD-дискотодах компьютеров, может оказаться невозможным.	–
	Диск полностью заполнен (на экране мигает символ «  КНЦ»). Освободите место на диске, удалив некоторые записи.	62
Невозможно разделение эпизода.	В список воспроизведения можно добавить не более 999 эпизодов.	–
	Невозможно редактирование или удаление эпизодов на диске, защищенном в другом цифровом устройстве.	–
Невозможно редактирование названия диска.	После закрытия сеансов диска DVD-R/DVD-R DL добавление названия невозможно.	70
	Сначала откройте сеансы диска (диск DVD-RW в режиме VIDEO).	71
	Редактирование названия, введенного с помощью другого цифрового устройства, может оказаться невозможным.	–
	Снимите защиту диска.	64
Невозможно создать эпизод фотофильма.	На диске отсутствуют фотографии.	–
	Диск полностью заполнен (на экране мигает символ «  КНЦ»). Освободите место, удалив часть записей (DVD-RW в режиме VR).	62



Неполадка	Способ устранения	
Невозможно редактирование или удаление эпизодов.	Снимите защиту диска.	64
	Невозможно редактирование или удаление эпизодов на диске, защищенном в другом цифровом устройстве.	–
	Невозможно удаление эпизодов с дисков DVD-R/DVD-R DL или дисков DVD-RW, записанных в режиме VIDEO.	–
Невозможно закрыть сеансы диска.	Невозможно закрыть сеансы диска (DVD-R/DVD-R DL или DVD-RW), записанного в режиме VIDEO, если он содержит только фотографии. Перед закрытием сеансов диска запишите на него хотя бы один эпизод.	28 70
Не работает встроенный громкоговоритель.	Откройте ЖК-дисплей.	–
	Установлен нулевой уровень громкости громкоговорителя. Настройте громкость в меню [СИСТЕМА] в режиме  .	33
 Кнопки беспроводного пульта ДУ не работают.	Убедитесь, что видеокамера не лежит таким образом, что при этом оказывается нажатой кнопка  многофункционального селектора. Поставьте видеокамеру вертикально.	–

Воспроизведение диска во внешнем DVD-устройстве



Под внешними DVD-устройствами понимаются DVD-проигрыватели, пишущие DVD-проигрыватели, DVD-дисководы компьютеров и другие цифровые устройства.

Неполадка	Способ устранения	
Короткая остановка между эпизодами.	Во время воспроизведения на некоторых DVD-проигрывателях возможны короткие остановки между эпизодами.	–
Диск вращается, но изображение на экране телевизора отсутствует.	Переключатель TV/VIDEO телевизора не установлен в положение VIDEO. Переведите переключатель в положение VIDEO.	73
	Произведена попытка воспроизведения или перезаписи несовместимого диска. Остановите воспроизведение/перезапись.	–
Диск не распознается устройством. Или даже после считывания диска его воспроизведение невозможно либо изображение искажено.	Диск загрязнен. Очистите диск мягкой салфеткой для чистки объективов.	99
	Не были закрыты сеансы диска.	70
	Диски DVD-RW, записанные в режиме VR, могут воспроизводиться только в VR-совместимых DVD-проигрывателях. См. инструкцию по эксплуатации DVD-устройства.	–
Невозможно редактирование записей или добавление записей на диск с помощью DVD-устройства.	Редактирование или добавление записей с помощью внешнего DVD-рекордера на диск, записанный в данной видеокамере, может быть невозможно.	–
При записи на диск в данной видеокамере записей, переданных с компьютера, выводится сообщение об ошибке.	Температура видеокамеры вышла за пределы допустимой. Перед возобновлением работы отсоедините компактный блок питания, снимите аккумулятор и дайте видеокамере охладиться.	–

Операции с картой памяти

Неполадка	Способ устранения	
Невозможно установить карту памяти.	Неправильная ориентация карты памяти. Переверните карту памяти и заново установите ее.	22
Невозможна запись на карту памяти.	Карта памяти полностью заполнена. Освободите место на карте, удалите часть фотографий, или замените карту памяти.	66
	Карта памяти не инициализирована. Инициализируйте карту памяти.	69
	Номера папок и файлов достигли максимального значения. Установите для пункта [НОМЕР ФАЙЛА] значение [С ОБНОВЛЕН] и установите новую карту памяти.	41
Невозможно воспроизведение с карты памяти.	Установите карту памяти.	22
	Переключите видеокамеру в режим PLAY  .	33
	Убедитесь, что в качестве носителя для фотографий выбрана карта памяти.	30
Невозможно стереть изображение.	Изображение защищено от стирания. Отмените защиту.	68
Мигает красный символ «  ».	Ошибка карты. Выключите видеокамеру. Извлеките и заново установите карту памяти. Если символ продолжает мигать, отформатируйте карту памяти.	69





Печать

Неполадка	Способ устранения	
Принтер не работает, хотя видеокамера правильно подключена к принтеру.	<ol style="list-style-type: none"> 1. Переключите видеокамеру в режим PLAY  . 2. Отсоедините и заново подсоедините кабель USB. 3. Выключите и снова включите питание принтера. 	–

Список сообщений

Сообщение	Пояснения	
УСТАНОВИТЕ ЧАСОВОЙ ПОЯС, ДАТУ И ВРЕМЯ	Не установлены часовой пояс, дата и время. Это сообщение отображается при каждом включении питания до тех пор, пока не будут установлены часовой пояс, дата и время.	26
ЗАМЕНИТЕ АККУМУЛЯТОР	Аккумулятор разряжен. Замените или зарядите аккумулятор.	19
СЛИШКОМ ВЫСОКАЯ ТЕМПЕРАТУРА. ЗАПИСЬ НЕВОЗМОЖНА	Температура видеокамеры вышла за пределы допустимой. Перед возобновлением работы отсоедините компактный блок питания, снимите аккумулятор и дайте видеокамере охладиться.	–
СЛИШКОМ ВЫСОКАЯ ТЕМПЕРАТУРА. ДИСК НЕВОЗМОЖНО ИЗВЛЕЧЬ.		
ЗАПИСЬ НЕВОЗМОЖНА ПРОВЕРЬТЕ ДИСК.	Неполадка с диском. Замените диск.	22
	Это сообщение может также появиться при конденсации влаги. Перед возобновлением эксплуатации видеокамеры подождите, пока она полностью высохнет.	101
	Записываемая поверхность диска загрязнена или поцарапана.	–









Сообщение	Пояснения	
ДОСТИГНУТО МАКСИМАЛЬНОЕ КОЛИЧЕСТВО ЭПИЗОДОВ	Достигнуто максимальное количество эпизодов. Освободите место, удалив часть записей (DVD-RW в режиме VR), или замените диск.	22 62
ВОСПРОИЗВЕДЕНИЕ НЕВОЗМОЖНО	Диск загрязнен или произведена попытка воспроизведения диска неподдерживаемого типа (не диск DVD-R/RW).	–
	Это сообщение может также появиться при конденсации влаги. Перед возобновлением эксплуатации видеокамеры подождите, пока она полностью высохнет.	101
РЕДАКТИРОВАНИЕ НЕВОЗМОЖНО	Отсутствуют эпизоды для монтажа или запись повреждена.	–
	Это сообщение может также появиться при конденсации влаги. Перед возобновлением эксплуатации видеокамеры подождите, пока она полностью высохнет.	101
РАЗДЕЛЕНИЕ ЭПИЗОДА НЕВОЗМОЖНО	Разделение фотофильма невозможно.	67
	Разделение очень коротких эпизодов может быть невозможно.	–
	Разделение эпизодов невозможно, если диск уже содержит 999 эпизодов.	–
	Может быть невозможно дальнейшее разделение эпизодов длительностью менее 5 с, полученных разделением предыдущего эпизода.	–
ПОЖАЛУЙСТА, ИСПОЛЬЗУЙТЕ ТОЛЬКО РЕКОМЕНД. ДИСКИ	Установленный двухслойный диск не может использоваться в данной видеокамере.	6
ДИСК ФИНАЛИЗИРОВАН. ЗАПИСЬ НЕВОЗМОЖНА	Запись дополнительных эпизодов на диск DVD-R/DVD-RL с закрытыми сеансами невозможна.	–
	Невозможна запись дополнительных эпизодов или открытие сеансов диска DVD-RW в режиме VIDEO, сеансы которого были закрыты на другом цифровом устройстве.	–
ОТМЕНИТЬ ФИНАЛИЗАЦИЮ ДИСКА	На записанном в режиме VIDEO диске DVD-RW с закрытыми сеансами невозможна запись дополнительных эпизодов или преобразование фотографий в эпизод фотофильма. Сначала необходимо открыть сеансы диска.	71
ДИСК ЗАЩИЩЕН	Диск защищен. Замените диск или отмените защиту диска.	64
НЕВОЗМОЖНО ПРОЧИТАТЬ ДИСК. ПРОВЕРЬТЕ ДИСК.	Чтение диска невозможно. Попробуйте почистить его или замените диск.	99
	Это сообщение может также отображаться, если температура видеокамеры превысила допустимую. Перед возобновлением работы отсоедините блок питания, снимите аккумулятор и дайте видеокамере охладиться.	–
	Это сообщение может также появиться при конденсации влаги. Перед возобновлением эксплуатации видеокамеры подождите, пока она полностью высохнет.	101
	Возможно, диск загружен неправильно. Попробуйте извлечь диск и снова установить его.	22
• ОШИБКА ДОСТУПА • ОШИБКА ДОСТУПА К ДИСКУ. ПРОВЕРЬТЕ ДИСК.	Возникла ошибка при чтении диска или при записи на него. Попробуйте почистить диск или замените его.	99
	Это сообщение может также появиться при конденсации влаги. Перед возобновлением эксплуатации видеокамеры подождите, пока она полностью высохнет.	101
	Возможно, диск загружен неправильно. Попробуйте извлечь диск и снова установить его.	22
ОТКРЫТЬ КРЫШКА ДИСКОВОДА	Убедитесь, что диск правильно установлен, и закройте крышку дисководов.	22

Сообщение	Пояснения	
НЕТ ДИСКА	Диск не загружен. Установите диск.	22
	Это сообщение может также появиться при конденсации влаги. Перед возобновлением эксплуатации видеокамеры подождите, пока она полностью высохнет.	101
	Установлен диск, записанный в другой телевизионной системе (NTSC).	–
ЗАГРУЗКА ДИСКА	Выполняется чтение диска. Подождите, прежде чем начинать съемку.	–
ИЗБЕГАЙТЕ ПЕРЕДВИЖЕНИЯ КАМЕРЫ	Во время записи изображения старайтесь не перемещать камеру.	–
ВОССТАНОВЛЕНИЕ ДАННЫХ НЕВОЗМОЖНО	Невозможно восстановить поврежденный файл.	–
	Это сообщение может также появиться при конденсации влаги. Если есть основания считать, что возникла конденсация, не форматируйте диск – перед возобновлением эксплуатации видеокамеры подождите, пока она полностью высохнет.	101
ДИСК ЗАПОЛНЕН	Диск полностью заполнен (на экране мигает символ «  КНЦ»). Освободите место, удалив часть записей (DVD-RW в режиме VR), или замените диск.	22 62
	В видеокамеру не установлена карта памяти.	22
ОТСУТСТВУЕТ КАРТА ПАМЯТИ	В видеокамеру не установлена карта памяти.	22
ФОТОГРАФИЙ НЕТ	На карте памяти нет изображений.	–
ОШИБКА КАРТЫ ПАМЯТИ	Ошибка карты памяти. Видеокамера не может записать или отобразить изображение. Ошибка может быть временной. Если сообщение исчезнет через 4 с и будет мигать красный символ «  », выключите питание видеокамеры, извлеките и снова установите карту памяти. Если цвет символа «  » изменится на зеленый, можно продолжать запись/воспроизведение.	–
КАРТА ЗАПОЛНЕНА	Карта памяти полностью заполнена. Освободите место на карте, удалив часть фотографий, или замените карту памяти.	66
ОШИБКА НАЗВАНИЯ	Номера папок и файлов достигли максимального значения. Установите для параметра [НОМЕР ФАЙЛА] значение [С ОБНОВЛЕН] и инициализируйте диск или карту памяти, сотрите все изображения с карты памяти или замените диск.	–
НЕИЗВЕСТНЫЙ ТИП ФОТОГРАФИИ	Файл изображения поврежден или сохранен с использованием метода сжатия, отличного от поддерживаемого данной видеокамерой (JPEG).	–
❏ ОШИБКА ЗАКАЗА ПЕРЕДАЧИ	Произведена попытка задания более 998 заказов на передачу.	83
ПРЕВЫШЕНИЕ МАКС. КОЛИЧЕСТВА ФОТОГРАФИЙ. ОТСОЕДИНИТЕ КАБЕЛЬ USB	Отсоедините USB-кабель и уменьшите количество фотографий на карте памяти или диске, чтобы их число не превышало 1800. Невозможно удаление изображений с дисков DVD-R/DVD-R DL или дисков DVD-RW, записанных в режиме VIDEO. Если на экране компьютера открылось диалоговое окно, закройте его и заново подсоедините кабель USB.	–

Сообщения, относящиеся к прямой печати

ПРИМЕЧАНИЯ

О принтерах Canon PIXMA/SELPHY DS: если мигает индикатор ошибки принтера или на панели управления принтера отображается сообщение об ошибке, см. руководство по эксплуатации принтера.

Сообщение	Пояснения
ОШИБКА БУМАГИ	Неполадка при подаче бумаги. Загружена бумага неправильного формата или невозможно использовать данные чернила с выбранной бумагой. Либо, если закрыт выходной лоток для бумаги, для выполнения печати откройте его.
НЕТ БУМАГИ	Бумага неправильно загружена или отсутствует.
ЗАМЯТИЕ БУМАГИ	Бумага замялась во время печати. Отмените печать, выбрав вариант [СТОП]. Извлеките бумагу, затем снова загрузите бумагу и повторите печать.
ОШИБКА КАРТРИДЖА	Неполадка с чернилами.
НЕТ ЧЕРНИЛ	Картридж с чернилами не установлен или в нем закончились чернила.
НИЗКИЙ УРОВЕНЬ ЧЕРНИЛ	Скоро потребуются заменить картридж с чернилами. Для возобновления печати выберите вариант [ПРОДОЛЖИТЬ].
АБСОРБЕР ЧЕРНИЛ ЗАПОЛНЕН.	Для возобновления печати выберите вариант [ПРОДОЛЖИТЬ]. Обратитесь в сервисный центр Canon (см. список, входящий в комплект поставки принтера) для замены абсорбера чернил.
• ОШИБКА ФАЙЛА • НЕ ПЕЧАТАЕТСЯ!	Произведена попытка распечатать изображение, снятое другой видеокамерой, записанное с использованием другого способа сжатия или отредактированное на компьютере.
НЕ УДАЛОСЬ НАПЕЧАТАТЬ X ФОТОГРАФИЙ	Произведена попытка использования параметров заказа на печать для печати X изображений, снятых другой видеокамерой, записанных с использованием другого способа сжатия или отредактированных на компьютере.
ВЫБОР  ЗАКАЗА ПЕЧАТИ	На карте памяти нет фотографий, помеченных для заказа печати  .
 ОШИБКА ЗАКАЗА ПЕЧАТИ	В заказе на печать задано более 998 фотографий.
КАДРИРОВАТЬ НЕЛЬЗЯ	Произведена попытка кадрировать изображение, записанное другой видеокамерой.
НАСТРОИТЬ КАДРИРОВАНИЕ	Стиль печати был изменен после настройки кадрирования.
ОШИБКА ПРИНТЕРА	Отмените печать. Выключите и снова включите питание принтера. Проверьте состояние принтера. Если ошибка не устранена, см. руководство пользователя принтера или обратитесь в соответствующий центр поддержки клиентов или сервисный центр.
ОШИБКА ПЕЧАТИ	Отмените печать, отсоедините USB-кабель и выключите принтер. Через некоторое время снова включите принтер и подсоедините USB-кабель. Проверьте состояние принтера. При печати с помощью кнопки   проверьте настройки печати.
ОШИБКА ОБОРУДОВАНИЯ	Отмените печать. Выключите и снова включите питание принтера. Проверьте состояние принтера. Если принтер оснащен аккумулятором, он может быть разряжен. В таком случае выключите принтер, замените аккумулятор и снова включите принтер.
ОШИБКА КОММУНИКАЦИИ	Ошибка при передаче данных в принтер. Отмените печать, отсоедините USB-кабель и выключите принтер. Через некоторое время снова включите принтер и подсоедините USB-кабель. При печати с помощью кнопки   проверьте настройки печати. Или произведена попытка печати с карты памяти, содержащей большое количество изображений. Уменьшите количество изображений.
ПРОВЕРЬТЕ НАСТР. ПЕЧАТИ	Данные настройки печати нельзя использовать для печати с помощью кнопки   .

Сообщение	Пояснения
НЕВЕРНЫЙ РАЗМЕР БУМАГИ	Параметры бумаги, заданные в видеокамере, противоречат параметрам принтера.
ПРИНТЕР В РАБОТЕ	Принтер занят. Проверьте состояние принтера.
ОШИБКА ПОДАЧИ БУМАГИ	Неправильное положение рычага выбора бумаги. Установите рычаг выбора бумаги в требуемое положение.
ОТКРЫТА КРЫШКА	Плотно закройте крышку принтера.
НЕТ ПЕЧАТАЮЩЕЙ ГОЛОВКИ	Печатающая головка не установлена в принтер или неисправна.

Правила обращения

Видеокамера

- Не допускайте вибрации или сильных толчков по камере, когда горит или мигает индикатор обращения к диску DISC. Возможен сбой записи данных на диск, и запись будет безвозвратно утрачена.
 - Не дотрагивайтесь до считывающей линзы.
 - Не держите видеокамеру за панель ЖК-дисплея или за крышку дисководов. Закрывая ЖК-дисплей, соблюдайте аккуратность.
 - Не оставляйте видеокамеру в местах с высокой температурой (например, внутри автомобиля под прямыми солнечными лучами) или высокой влажностью.
 - Не используйте видеокамеру в местах с сильным магнитным или электрическим полем, например, над телевизорами, рядом с плазменными телевизорами или мобильными телефонами.
 - Не направляйте объектив или видеоискатель на сильные источники света. Не оставляйте видеокамеру направленной на яркий объект.
 - Не используйте и не храните видеокамеру в местах с большим количеством пыли и песка. Видеокамера не является водонепроницаемой – избегайте также воды, грязи или соли. В случае попадания в видеокамеру чего-либо из вышеперечисленного возможно повреждение видеокамеры и/или объектива. После работы обязательно закрывайте крышку дисководов.
 - Помните, что осветительное оборудование сильно нагревается.
 - Не разбирайте видеокамеру. При неполадках в работе видеокамеры обращайтесь к квалифицированному персоналу по обслуживанию.
 - Обращайтесь с видеокамерой аккуратно.
- Оберегайте видеокамеру от ударов и вибрации, так как они могут стать причиной неполадок.

Аккумулятор

ОПАСНО!

При обращении с аккумулятором соблюдайте осторожность.

- Держите аккумулятор подальше от огня (он может взорваться).
- Не допускайте нагрева аккумулятора до температуры выше 60°C. Не оставляйте аккумулятор рядом с нагревательными приборами или в жаркую погоду внутри автомобиля.
- Запрещается разбирать аккумулятор или вносить изменения в его конструкцию.
- Не допускайте падения аккумулятора или ударов по нему.
- Не допускайте намочения аккумулятора.

- Поскольку заряженный аккумулятор постепенно самопроизвольно разряжается, заряжайте его в день использования или накануне, чтобы обеспечить полный заряд.
- Когда аккумулятор не используется, устанавливайте крышку, закрывающую клеммы. Контакт с металлическими объектами может привести к короткому замыканию и повреждению аккумулятора.
- Грязные клеммы могут ухудшить контакт между аккумулятором и видеокамерой. Протрите клеммы мягкой тканью.
- Так как при длительном (около 1 года) хранении заряженного аккумулятора возможно сокращение его срока службы или емкости, рекомендуется полностью разрядить аккумулятор и хранить его в сухом месте при температуре не выше 30°C. Если аккумулятор не используется в течение длительного времени, заряжайте и полностью разрядите его не менее одного раза в год. При наличии нескольких аккумуляторов выполняйте указанные операции одновременно со всеми аккумуляторами.
- Хотя аккумуляторы могут работать при температуре от 0 до 40°C, оптимальный диапазон температур составляет от 10 до 30°C. При низких температурах емкость аккумулятора уменьшается. Перед использованием согретьте его в кармане.

- Если при нормальной температуре воздуха время работы от аккумулятора существенно сократилось, замените аккумулятор.

Крышка клемм аккумулятора

На крышке клемм аккумулятора предусмотрен []-образный вырез. Этот вырез удобно использовать для того, чтобы различать заряженные и разряженные аккумуляторы.

Тыльная сторона аккумулятора



Крышка клемм установлена
Заряжен



Разряжен



Диск Mini DVD

Записываемая поверхность дисков DVD очень чувствительна. При неправильном обращении или хранении диска видеокамера может перестать распознавать его или воспроизведение диска может оказаться невозможным. При обращении с дисками и их хранении обязательно соблюдайте приведенные ниже меры предосторожности.

- **После завершения съемки обязательно извлекайте диск из видеокамеры.**
- На храните видеокамеру с установленным в нее диском.
- Следите, чтобы на диске не было пыли, грязи или пятен. Даже очень маленькие пятна или частицы пыли могут вызвать неполадки при записи или воспроизведении диска. Тщательно проверяйте записываемую поверхность диска перед его установкой в видеокамеру. При необходимости удаления с поверхности диска следов пальцев, загрязнения или пятен используйте сухую мягкую салфетку для чистки

объективов. Очищайте диск радиальными движениями от центра наружу.

- Запрещается использовать для чистки диска ткань с химической пропиткой или горючие жидкости, например, растворители.
- Не изгибайте, не царапайте диск, не допускайте его намокания и оберегайте диск от сильных ударов.
- Не закрепляйте на поверхностях диска какие-либо этикетки или наклейки. Они могут нарушить стабильность вращения диска, что, в свою очередь, может привести к неполадкам.
- Для защиты диска храните диск в его футляре.
- Не наносите надписи на этикетку диска руками с твердым наконечником. Используйте водостойкие ручки с мягким пишущим узлом.
- При быстром изменении окружающей температуры на поверхностях диска может образоваться конденсат. Если на диске сконденсировалась влага, не используйте диск до полного испарения капель воды.
- Запрещается оставлять диск под прямыми солнечными лучами или хранить его при высокой температуре и влажности.
- Перед установкой диска во внешнее DVD-устройство обязательно закрывайте сеансы диска. В противном случае возможна потеря записанных данных.

Карта памяти

- Рекомендуется хранить резервные копии изображений с карты памяти в компьютере. Данные изображения могут быть повреждены или утрачены из-за дефектов карты памяти или воздействия статического электричества. Гарантийные обязательства компания Canon Inc. не распространяются на случаи повреждения или утраты данных.
- Не выключайте видеокамеру, не отсоединяйте источник питания и не извлекайте карту памяти, если мигает индикатор обращения к карте CARD.
- Не используйте карты памяти в местах с сильным магнитным полем.

- Не оставляйте карты памяти в местах с высокой температурой или влажностью.
- Не разбирайте, не изгибайте и не роняйте карты памяти, а также оберегайте их от ударов и воды.
- Не дотрагивайтесь до контактов и не допускайте их загрязнения.
- Перед установкой карты памяти проверяйте ее ориентацию. Если при установке в гнездо неправильно ориентированной карты памяти применить силу, можно повредить карту памяти или видеокамеру.
- Не закрепляйте на карте памяти какие-либо этикетки или наклейки.
- При стирании файлов изображений или инициализации (форматировании) карты памяти изменяется только таблица размещения файлов – фактического стирания данных не производится. Во избежание утечки личной информации при утилизации карты памяти примите необходимые меры предосторожности, например, физически повредите карту.

Литиевый элемент питания

ВНИМАНИЕ!

- При неправильном обращении элемент питания, используемый в этом устройстве, может оказаться причиной пожара или химического ожога. Запрещается перезаряжать, разбирать, нагревать до температуры свыше 100°C или сжигать элементы питания.
- Используйте элементы питания CR2025 производства Panasonic, Hitachi Maxell, Sony, Sanyo или Duracell2025. Использование элементов питания другого типа может привести к возгоранию или взрыву.
- Использованный элемент питания необходимо вернуть поставщику для безопасной утилизации.

- Не берите элемент питания пинцетом или другим металлическим инструментом, так как это вызовет короткое замыкание.
- Для обеспечения надежного контакта протрите элемент питания чистой сухой тканью.
- Держите элементы питания в местах, недоступных для детей. Если ребенок проглотит элемент питания, немедленно обратитесь к врачу. В случае разрушения корпуса содержащаяся в нем жидкость может повредить внутренние органы.
- Во избежание возгорания или взрыва не разбирайте элемент питания, не нагревайте его и не погружайте в воду.

Встроенный литиевый аккумулятор

Видеокамера оснащена встроенным литиевым аккумулятором для сохранения даты/времени и других настроек. Встроенный литиевый аккумулятор заряжается во время работы видеокамеры, однако он полностью разряжается, если видеокамера не используется в течение приблизительно 3 месяцев.

Для зарядки встроенного литиевого аккумулятора:

Подключите компактный блок питания к видеокамере и оставьте ее подключенной на 24 часа с переключателем питания, установленным в положение **OFF**.

Обслуживание/прочее

Хранение

● Если в течение продолжительного времени не планируется пользоваться видеокамерой, храните ее в чистом и сухом помещении при температуре не выше 30°C.

Чистка

Корпус видеокамеры

● Для чистки корпуса видеокамеры используйте мягкую сухую ткань. Запрещается использовать ткань с химической пропиткой или летучие растворители, например растворители для красок.

Считывающая линза

● Для удаления пыли или посторонних частиц используйте щеточку с грушей (неаэрозольного типа). Запрещается при чистке касаться считывающей линзы.

Объектив и видискатель

● В случае загрязнения поверхности линзы возможна неправильная работа системы автофокусировки.

● Для удаления пыли или посторонних частиц используйте щеточку с грушей (неаэрозольного типа).

● Аккуратно протрите объектив или видискатель чистой мягкой салфеткой для протирки объективов. Запрещается использовать бумажные салфетки.

ЖК-дисплей

● Для чистки экрана ЖК-дисплея используйте чистые, мягкие салфетки для протирки объективов.

● При резком изменении температуры на поверхности экрана может образоваться конденсат. Удалите его мягкой сухой тканью.

Конденсация

Быстрое перемещение видеокамеры из зоны высокой температуры в зону низкой температуры и наоборот может привести к образованию конденсата (капель воды) на внутренних поверхностях видеокамеры. В случае обнаружения конденсации не пользуйтесь видеокамерой. Продолжение эксплуатации видеокамеры может привести к выходу ее из строя.

Образование конденсата возможно в следующих случаях

Если видеокамера перенесена из помещения с кондиционированием воздуха в теплое и влажное место

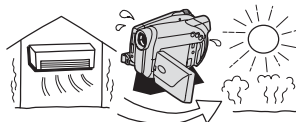

Если видеокамера вносится с холода в теплое помещение

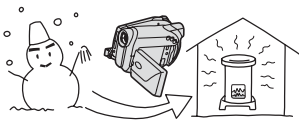

Если видеокамера находится во влажном помещении

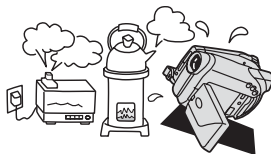

Если холодное помещение быстро нагревается

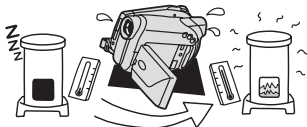

ВО ИЗБЕЖАНИЕ КОНДЕНСАЦИИ

- Оберегайте видеокамеру от резких или больших перепадов температур.
- Извлеките диск, поместите видеокамеру внутрь плотно закрывающегося пластикового пакета, подождите, пока температура медленно выровняется, затем извлеките видеокамеру из пакета.

В СЛУЧАЕ ОБНАРУЖЕНИЯ КОНДЕНСАЦИИ

- Видеокамера автоматически выключается. Если загружен диск, немедленно извлеките его и оставьте крышку дисководов открытой. Если оставить диск в видеокамере, возможно его повреждение.
- Если обнаружена конденсация, загрузить диск невозможно.

ВОЗОБНОВЛЕНИЕ РАБОТЫ

- Точное время, необходимое для испарения капелек воды, зависит от местонахождения и погодных условий. Как правило, перед возобновлением эксплуатации видеокамеры следует подождать 2 часа.

Дания, Замбия, Израиль, Индия, Индонезия, Иордания, Ирландия, Исландия, Испания, Италия, Йемен, Катар, Кения, Китай, Кувейт, Либерия, Малайзия, Мальта, Мозамбик, Нидерланды, Новая Зеландия, Норвегия, Объединенные Арабские Эмираты, Оман, Пакистан, Португалия, Свазиленд, Северная Корея, Сербия и Черногория, Сингапур, Сьерра-Леоне, Таиланд, Танзания, Турция, Уганда, Финляндия, Швейцария, Швеция, Шри-Ланка, Южная Африка.

Использование видеокамеры за рубежом

Источники питания

Компактный блок питания можно использовать для питания видеокамеры или для зарядки аккумуляторов в любой стране, в которой напряжение электросети составляет от 100 до 240 В~, 50/60 Гц. Информацию о переходниках вилки питания для использования за рубежом можно получить в сервисном центре Canon.

Просмотр на экране телевизора

Записи можно воспроизводить только на телевизорах, совместимых с телевизионной системой PAL. Телевизионная система PAL используется в следующих странах/регионах: Австралия, Австрия, Алжир, Бангладеш, Бельгия, Бруней, Великобритания, Германия, особая административная территория Гонконг,

Состав видеосистемы (Наличие в продаже зависит от региона)

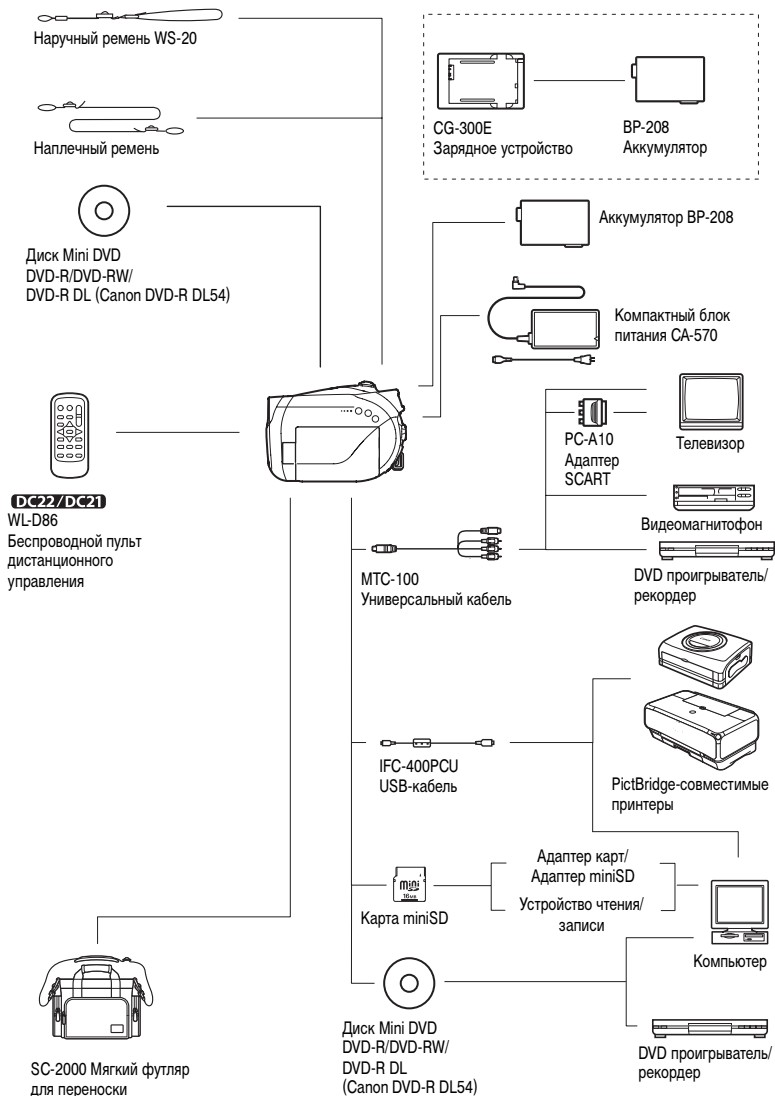

Дополнительные принадлежности

Рекомендуется использовать оригинальные дополнительные принадлежности компании Canon.

Данное изделие оптимизировано для работы с оригинальными дополнительными принадлежностями компании Canon. Компания Canon не несет ответственности за любые повреждения данного изделия и/или несчастные случаи, такие как возгорание и т.п., вызванные неполадками в работе дополнительных принадлежностей сторонних производителей (например протечка и/или взрыв аккумулятора). Обратите внимание, что гарантия не распространяется на ремонт, связанный с неправильной работой дополнительных принадлежностей сторонних производителей, хотя такой ремонт возможен на платной основе.

Аккумуляторы

Если требуются дополнительные аккумуляторы, используйте только аккумуляторы BP-208.

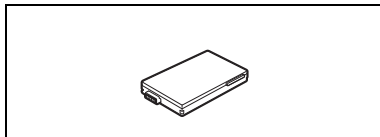

Зарядное устройство CG-300E

Зарядное устройство служит для зарядки аккумуляторов.

Время зарядки: 105 мин

Время зарядки зависит от условий зарядки.

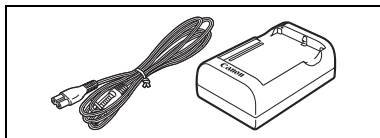

Наплечный ремень

Для дополнительной безопасности и удобства переноски закрепите на видеокамере наплечный ремень.

Пропустите концы ремня через кронштейны крепления и отрегулируйте длину ремня.

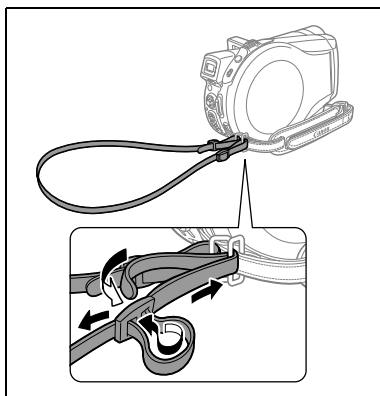

Наручный ремень WS-20

Служит для дополнительной защиты при активной съемке.

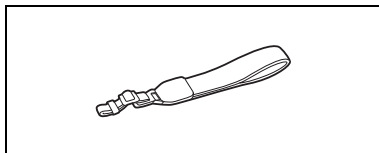

R

Мягкий футляр для переноски SC-2000

Удобная сумка для видеокамеры с мягкими отсеками и большим количеством места для аксессуаров.



Этой маркировкой помечаются оригинальные дополнительные принадлежности компании Canon. При использовании видеоаппаратуры Canon рекомендуется использовать дополнительные принадлежности производства компании Canon или изделия с этой маркировкой.



Технические характеристики

DC22/DC21/DC19

Система

Система записи на диск	Видео	DVD-VIDEO (режим VIDEO) DVD-VR (режим VR) только с дисками DVD-RW диаметром 8 см Сжатие видео: MPEG2 Сжатие аудио: Dolby Digital, 2 канала
	Фото	Exif 2.2**, совместимый со сжатием JPEG
Телевизионная система	Стандарт CCIR (625 строк, 50 кадров), цветовой сигнал PAL	
Датчик изображения	Матрица ПЗС 1/3,9 дюйма, прибл. 2 200 000 пикселей Эффективное количество пикселей:	
	Видео	16:9 (стабилизатор изображения [ВКЛ]): прибл. 1380000 16:9 (стабилизатор изображения [ОТКЛ]): прибл. 1500000 формат 4:3: прибл. 1770000
	Фото	прибл. 2000000
Поддерживаемые носители	DVD-диски 8 см с логотипом DVD-R, DVD-R DL или DVD-RW	
Максимальное время записи	Односторонний mini DVD-диск диаметром 8 см емкостью 1,4 Гбайта: XP: прибл. 20 мин, SP: прибл. 30 мин, LP: прибл. 60 мин	
	Односторонний двухслойный mini DVD-диск диаметром 8 см емкостью 2,6 Гбайта: XP: прибл. 36 мин, SP: прибл. 54 мин, LP: прибл. 108 мин	
ЖК-дисплей	2,7 дюйма, широкоэкранный, цветной TFT, прибл. 123000 пикселей	
Видоискатель	0,27 дюйма, широкоэкранный, цветной TFT, прибл. 123000 пикселей	
Микрофон	Электретный электростатический стереомикрофон	
Объектив	f=4,05-40,5 мм, F/1.8-2.8, 10-кратный зум Эквивалент для 35-мм пленки:	
	Видео	16:9 (стабилизатор изображения [ВКЛ]): 43,3 – 433 мм 16:9 (стабилизатор изображения [ОТКЛ]): 41,6 – 416 мм формат 4:3: 40,6 – 406 мм
	Фото	38,1-381 мм
Конструкция объектива	11 элементов в 9 группах	
Система автофокусировки	Автофокус TTL, возможна ручная фокусировка	
Минимальное расстояние фокусировки	1 м; 1 см в максимально широкоугольном положении	
Баланс белого	Автоматический баланс белого, стандартный баланс белого (ДНЕВНОЙ СВЕТ, ТЕНЬ, ОБЛАЧНО, ЛАМПЫ НАКАЛИВАНИЯ, ФЛУОРЕСЦЕНТНОЕ, ФЛУОРЕСЦЕНТНОЕ В) или пользовательский баланс белого	
Минимальная освещенность	1,0 лк (программа съемки [НОЧЬ] (SCN), выдержка затвора 1/2) 12 лк (режим Авто, автоматическая длительная выдержка [ВКЛ], выдержка затвора 1/25)	
Рекомендуемая освещенность	Более 100 лк	
Стабилизация изображения	Электронная	



Карта памяти

Носитель изображения	Карта miniSD*
Размер фотографий	1632 x 1224, 1280 x 960, 640 x 480 пикселей
Формат файлов	Файловая система для камер «Design rule for Camera File system» (DCF), совместимая с форматом Exif 2.2** и с форматом DPOF
Способ сжатия изображений	JPEG (сжатие: максимальное качество, высокое качество, нормальное качество)

* Эта видеокамера тестировалась с картами памяти miniSD емкостью до 1 Гбайта. Невозможно гарантировать работу с любыми картами miniSD.

** Данная видеокамера поддерживает стандарт Exif 2.2 (также называемый «Exif Print»). Exif Print является стандартом, предназначенным для улучшения связи между видеокамерами и принтерами. При подключении к принтеру, совместимому со стандартом Exif Print, используются и оптимизируются данные изображения, полученные видеокамерой в момент съемки, что обеспечивает чрезвычайно высокое качество печати.

Разъемы ввода/вывода

Разъем AV	10-контактный универсальный разъем; DC22 многофункциональный вход/выход, DC21/DC19 только выход Видео: 1 Вразмах/75 Ом несимметричный S-Video: Сигнал яркости (Y): 1 Вразмах/75 Ом; Сигнал цветности (C): 0,3 Вразмах/75 Ом Аудио: Выход: -10 дБВ (нагрузка 47 кОм)/3 кОм или менее DC22 Вход: -10 дБВ/40 кОм или более
Разъем USB	mini-B

Питание/другие параметры

Напряжение питания (номин.)	7,4 В= (аккумулятор), 8,4 В= (компактный блок питания)
Потребляемая мощность (режим SP, автофокусировка включена)	4,5 Вт (с видеоискателем), 4,5 Вт (с ЖК-дисплеем при уровне яркости [НОРМАЛЬНЫЙ])
Рабочий диапазон температур	0 – 40°C
Габариты (Ш x В x Г)	51 x 91 x 126 мм (без ремня ручки)
Вес (только корпус видеокамеры)	410 г

Компактный блок питания CA-570

Напряжение питания	100 – 240 В~, 50/60 Гц
Потребляемая мощность	17 Вт
Номинальные выходные параметры	8,4 В=, 1,5 А
Рабочий диапазон температур	0 – 40°C
Габариты	52 x 90 x 29 мм
Вес	135 г

Аккумулятор BP-208

Тип аккумулятора	Перезаряжаемый литиево-ионный аккумулятор
Номинальное напряжение	7,4 В=
Рабочий диапазон температур	0 – 40°C
Емкость аккумулятора	850 мАч
Габариты	39 x 8 x 63 мм
Вес	40 г

Вес и габариты указаны приблизительно. Компания Canon не несет ответственности за опечатки и упущения. Технические характеристики могут быть изменены без уведомления.

Алфавитный указатель

16:9, соотношение сторон экрана	29
9-точечная AiAF	49
AEB – автоматическая экспозиционная вилка	54
Av (программа съемки)	47
FUNC., меню	25, 42
LP, режим	43
MENU	24, 37
MyDVD for Canon	76
P (программа съемки)	46
RESET, кнопка	89
SCN – Специальный сюжет (программа съемки)	45
SP, режим	43
Tv (программа съемки)	47
VIDEO, режим (спецификация диска)	4
VR, режим (спецификация диска)	4
XP, режим	43
А	
Автоматическая длительная выдержка	37
Автоспуск	56
Автофокусировка (AF)	49
Адаптер SCART	73
Аккумулятор, зарядка	19
Аккумулятор, оставшийся заряд	17
Б	
Баланс белого	50
Беспроводной пульт дистанционного управления	21
Быстрый переход между изображениями	34
В	
Видоискатель, диоптрийная регулировка	20
Воспроизведение – видеофильмы	31
Воспроизведение – фотографии	33
Вспомогательная лампа автофокусировки	57
Вспышка	57
Выбор индикации на экране	36
Выдержка затвора	47
Г	
Громкость	33

Д	
Данные о съемке	35
Дата и время	26
Датчик дистанционного управления	21
З	
За рубежом, использование видеокамеры	102
Заказ передачи	83
Заказ печати	87
Закат (SCN)	45
Заккрытие сеансов диска	70
Запись входного видеосигнала	74
Защита диска	64
Защита фотографий	68
Звуковой сигнал	41
Зуммирование	31

И	
Индексный экран – видеофильмы	31
Индексный экран – фотографии	34
Индикатор записи	17
Индикация на экране	16
Инициализация – диск	64
Инициализация – карта памяти	69
Исходные записи	62
К	
Карта miniSD	22
Карта памяти	22
Качество фотографий	52
Код данных	35
Компактный блок питания	19
Конденсация	101
Копирование фотографий	67

Л	
Летнее время	26
Литиевый элемент питания	21, 100

М	
Микширование с карты	60
Многокадровое изображение	58
Многофункциональный селектор	11
Монтажные переходы	58

Н			
Название диска	65	Скоростная непрерывная съемка	54
Наплечный ремень	104	Скорость зуммирования	37
Непрерывная съемка	54	Слайд-шоу	34
Номера файлов	41	Снег (SCN)	45
Ночь (SCN)	45	Сообщения об ошибках	93
		Список воспроизведения	62
		Спорт (SCN)	45
		Стабилизатор изображения	37
		Стирание фотографий	66
		Съемка – видеофильмы	28
		Съемка – фотографии	29
О		Т	
Обычный телевизор (4:3)	42	Телефото	31
		Техническое обслуживание	101
		Типы дисков (DVD-R, DVD-R DL, DVD-RW)	4
П		У	
Панорамные изображения	55	Увеличение фотографии	34
Панорамный режим	55	Устранение неполадок	89
Передача фотографий	81	Ф	
Переключатель режима	45	Фейерверк (SCN)	45
Печать фотографий	84	Фильтр шума ветра	38
Печать/загрузка, кнопка	79, 82, 84	Ц	
Пляж (SCN)	45	Цифровой зум	37
Подключение к компьютеру	76	Цифровые эффекты	58
Подсветка ЖК-дисплея	21	Ч	
Подсоединение к телевизору/ видеомагнитофону	73	Часовой пояс	26
Портрет (SCN)	45	Ш	
Приоритет фокусировки	38	Широкоугольный	31
Программы съемки	45	Широкоэкранный режим	29
Прожектор (SCN)	45	Широкоэкранный телевизор (16:9)	42
Просмотр – видеофильмы (просмотр записи)	29	Э	
Просмотр сразу после съемки – фотографии	38	Экономия энергии	41
Прямая передача	81	Экран ЖК-дисплея	21
Прямая печать	84	Эпизод фотофильма	67
		Эффекты	58
		Эффекты изображения	51
Р		Я	
Размер фотографий	52	Язык	25
Разъем AV	73		
Разъем S-video	73		
Разъем USB	76		
Редактирование эпизодов	62		
Режим замера экспозиции	49		
Режим записи	43		
Режим съемки	54		
Рекомендуемые диски	6		
Ручка	20		
Ручная настройка экспозиции	48		
С			
Светодиодная подсветка	57		
Серийный номер	13		



CANON INC.

Canon North-East Oy

Huopalahdentie 24, P.O. Box 46, FIN-00351, Helsinki, Finland

Tel. +358 10 544 00,

Fax +358 10 544 10

<http://www.canon.ru>

Представительство в Москве

Россия, 115054 Москва, Космодамианская наб. 52, стр. 3, этаж 5

тел.: +7(095) 258 5600,

телефакс: +7(095) 258 5601

адрес эл. почты: info@canon.ru

Представительство в Санкт-Петербурге

Россия, 191186 Санкт-Петербург, Набережная реки Мойки, 36, бизнес-центр «Северная столица»

тел.: +7(812) 326 6100,

телефакс: +7(812) 326 6109

адрес эл. почты: spb.info@canon.ru

Представительство в Киеве

Украина, 01030 Киев, ул. Богдана Хмельницкого, 33/34

тел.: +380(44) 490 2595,

телефакс: +380(44) 490 2598

адрес эл. почты: post@canon.ua

<http://www.canon.com.ua>

Информация, содержащаяся в данном Руководстве, верна по состоянию на 1 июля 2006 г.



АЯ46



Отпечатано на бумаге, на 100% изготовленной из вторсырья.