

Содержание

ПРЕДУПРЕЖДЕНИЕ	2
МЕРЫ ПРЕДОСТОРОЖНОСТИ	3
ОСОБЕННОСТИ	4
ТЕРМИНЫ ДЛЯ ДИСКОВ	5
ПОДГОТОВКА К ЭКСПЛУАТАЦИИ	6
• Описание устройства	6
• Пульт ДУ	7
• Подсоединения	8
• Подготовка пульта ДУ	10
ПОДДЕРЖИВАЕМЫЕ ФОРМАТЫ	11
ОСНОВНЫЕ ОПЕРАЦИИ	12
• Воспроизведение дисков	13
• Настройка экрана	13
• Пауза	14
• Экранный дисплей (OSD)	14
• Меню DVD - дисков	16
• Выбор трека цифровыми кнопками	16
ВОСПРОИЗВЕДЕНИЕ ДИСКОВ РАЗНЫМИ СПОСОБАМИ	17
• Звуковой режим	17
• Отключение звука	17
• Ускоренное воспроизведение	18
• Замедленное воспроизведение	18
• Повтор	18
• Переключение субтитров	19
• Выбор угла обзора	19
• Воспроизведение с заданного момента	20
• Закладка	20
• Масштаб	21
• Программное воспроизведение	21
• Воспроизведение в произвольной последовательности	22
• Дайджест воспроизведения	22
МЕНЮ УСТАНОВОК	23
ВОСПРОИЗВЕДЕНИЕ MP3	27
ПРОЧЕЕ	28
• Комплектация	28
• Обращение с дисками	28
• Устранение неисправностей	29
• Технические характеристики	30
• Использование комплекта батареи	31

Поздравляем Вас с покупкой DVD плеера Shincó. Для надежной работы с устройством, пожалуйста, внимательно прочитайте данное руководство и сохраните его для использования в будущем.

ПРЕДУПРЕЖДЕНИЕ

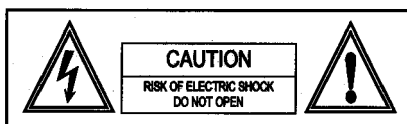

Знак молнии в треугольнике, изображенный на устройстве, предупреждает пользователя о напряжении, а также о возможном ударе электротока.



Восклицательный знак в треугольнике предупреждает пользователя об аккуратном использовании данного устройства и необходимости следования всем инструкциям данного руководства.

ОПАСНО

Чтобы снизить риск возгорания или получения удара электротока, избегайте попадания в устройство воды и высокой влажности. Устройство содержит компоненты высокого напряжения, поэтому не пытайтесь самостоятельно открывать и ремонтировать устройство.

ВНИМАНИЕ

Чтобы избежать короткого замыкания, плотно подсоедините к источнику питания сетевой шнур.

ВНИМАНИЕ

Устройство использует лазерную систему. Убедитесь в правильности использования устройства, внимательно ознакомьтесь с данным руководством и сохраните его, чтобы обращаться к нему в будущем. Если устройство потребует какого-либо обслуживания, то обратитесь к продавцу, либо в наш сервисный центр - ознакомьтесь с разделом "устранение неисправностей". Чтобы предотвратить распространение прямого излучения лазера, не открывайте корпус устройства. Видимое излучение лазера наблюдается при открытом корпусе. Не смотрите на работающие лазерные лучи.

Использование другого управления, настроек или процедур, не указанных в настоящем руководстве может привести к выходу излучения лазера.

ОПАСНО

Любое изменение или модификация устройства, не предложенная компанией Shincó или авторизированных партнеров, может нарушить работу устройства.

ОСОБОЕ ВНИМАНИЕ

Несоблюдение правил эксплуатации устройства (особенно некорректное выключение) может привести к его преждевременной поломке. В этом случае сроки гарантии на данное устройство не действуют.

МЕРЫ ПРЕДОСТОРОЖНОСТИ

- 1) Прочитайте данные инструкции.
- 2) Сохраните данную инструкцию.
- 3) Ознакомьтесь со всеми предостережениями.
- 4) Следуйте всем инструкциям.
- 5) Не используйте устройство вблизи воды.
- 6) Чистите устройство только сухой материей.
- 7) Не блокируйте вентиляционные отверстия. Установите все в соответствии с инструкциями производителя.
- 8) Не устанавливайте устройство вблизи источников тепла, например, радиаторов, печек или иных агрегатов (включая усилители), излучающих тепло.
- 9) Используйте заземлённые источники питания.
- 10) Не наступайте и не перегибайте шнур электропитания.
- 11) Присоединяйте к устройству только то, что сертифицировано производителем.
- 12) Выключайте устройство из сети при грозах или если Вы его долгое время не используете.
- 13) Если устройство будет каким-либо образом испорчено, например, испорчен шнур или вилка, внутрь попала вода, что-то упало на него, либо упало само устройство, то его необходимо сдать в сервисный центр.

На продукт распространяется авторское право по защите технологии, защищающее конкретные патенты США и другую интеллектуальную собственность Microvision Corporation, а также других обладателей прав. Использование данной защиты авторской технологии возможно только по разрешению Microvision Corporation и предназначено только для домашнего и иного ограниченного использования, если нет специальных оговорок со стороны Microvision Corporation. Запрещен разбор и модификация устройства.

ОСОБЕННОСТИ

ПОТрясающее качество звука

Система Dolby Digital, разработанная Dolby Digital и DTS, разработанная DTS Inc, имеют высококачественное звучание и может быть использована при просмотре DVD или CD дисков.

Высокая разрешающая способность

Устройство адаптировано к использованию формата MPEG2 и горизонтального разрешения на 500 строк.

Уникальные функции

Среди уникальных функций можно выделить просмотр с разных углов.

Родители могут защищать некоторые материалы от просмотра детей.

Масштаб

Изображение можно увеличить в два, в три или в четыре раза.

Кроме того, поддерживается изображение 1/2, 1/3 или 1/4.

Многофункциональность

Быстрое перемещение вперед и назад, замедленное и пошаговое воспроизведение, повторное и программируемое воспроизведение.

Поиск по времени

Вы можете найти конкретный момент на диске, особенно это полезно при просмотре фантастических фильмов.

Мультиязычный дисплей

Экранное меню на русском и английском языках.

Аудиовыход

Аналоговый аудиовыход или коаксиальный цифровой аудиовыход могут быть соединены с любым усилителем для получения высококачественных звуковых эффектов.

Обладая цветным TFT дисплеем, надежными батареями и выходом для подключения наушников, устройство обеспечивает все удобства при просмотре изображения и прослушивания музыки.

ТЕРМИНЫ ДЛЯ ДИСКОВ

НАЗВАНИЕ

Изображения или музыка DVD диска разделены на несколько частей, среди которых название - самый большой.

Каждое название имеет свой номер, упрощающий размещение.

РАЗДЕЛ

Раздел меньше названия среди всех составных элементов DVD. Название состоит из нескольких разделов, а каждому разделу присвоен номер для поиска. Но на некоторых дисках может не быть пронумерованных разделов.

СТРУКТУРА DVD

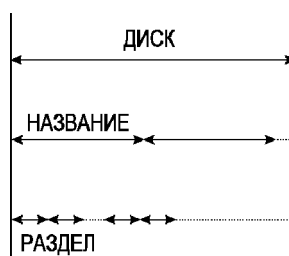

ТРЕК

Каждая музыкальная запись на CD называется треком. Каждый трек имеет свой номер для поиска.

СТРУКТУРА CD

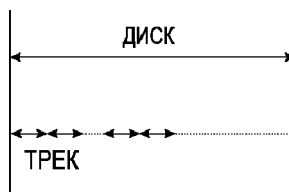

ПОДГОТОВКА К ЭКСПЛУАТАЦИИ

ОПИСАНИЕ УСТРОЙСТВА

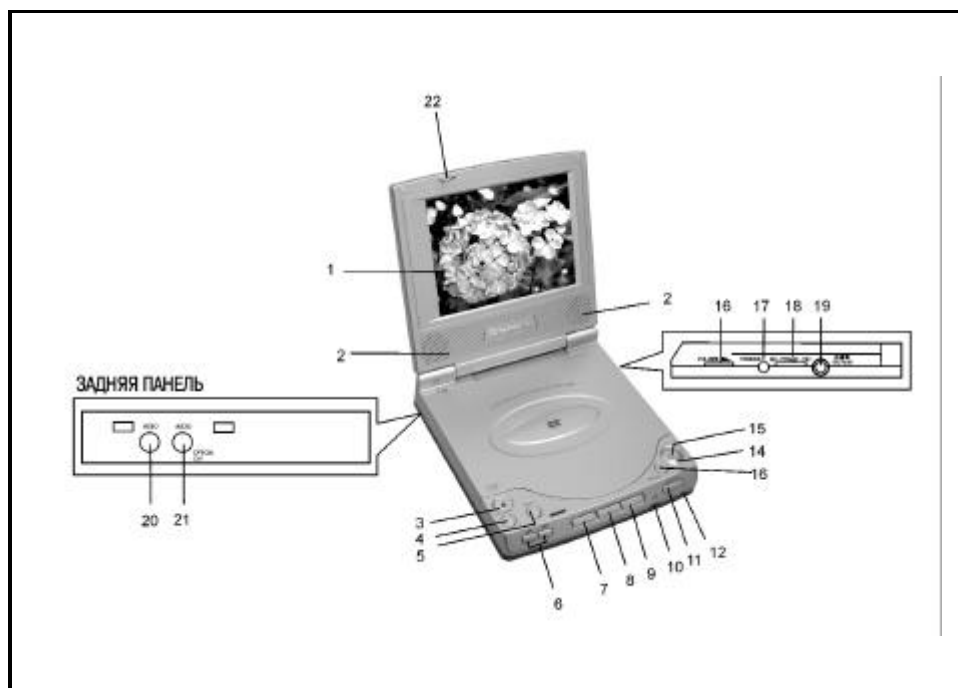

- 1) Жидкокристаллический экран TFT
- 2) Стереоколонки
- 3) **Кнопка PUSH OPEN.** Открывает отделение для дисков
- 4) **Кнопка TOP MENU.** Отображает на экране основное меню диска
- 5) **Кнопка MENU.** Отображает на экране меню диска
- 6) **Кнопки** **◀◀/▶▶** (PREV / NEXT). Нажмите для перехода к предыдущему (следующему) разделу или треку
- 7) **Кнопка** **■ STOP.** Прекращает воспроизведение диска
- 8) **Кнопка PAUSE/STEP.** Останавливает воспроизведение диска на паузу или осуществляет пошаговое воспроизведение
- 9) **Кнопка ▶ (ВОСПРОИЗВЕДЕНИЕ).** Воспроизводит диск или служит для подтверждения выбора
- 10) **Инфракрасный сенсор**
- 11) **Кнопка MONITOR.** Служит для регулировки яркости, цвета и настройки экрана.
- 12) **Индикатор питания**
- 13) **Кнопка RETURN.** Осуществляет возврат
- 14) **Кнопки направления.** Выбирают пункты или установки
- 15) **Кнопка ENTER.** Служит для подтверждения выбора
- 16) **Регулировка громкости**
- 17) Вход для микрофона
- 18) **Кнопка POWER.** Служит для включения и выключения электро питания.
- 19) Вход для источника постоянного тока
- 20) Видеовыход.
- 21) Аудиовыход, оптический цифровой выход.
- 22) Защелка

ПУЛЬТ ДИСТАНЦИОННОГО УПРАВЛЕНИЯ (ПУЛЬТ ДУ)

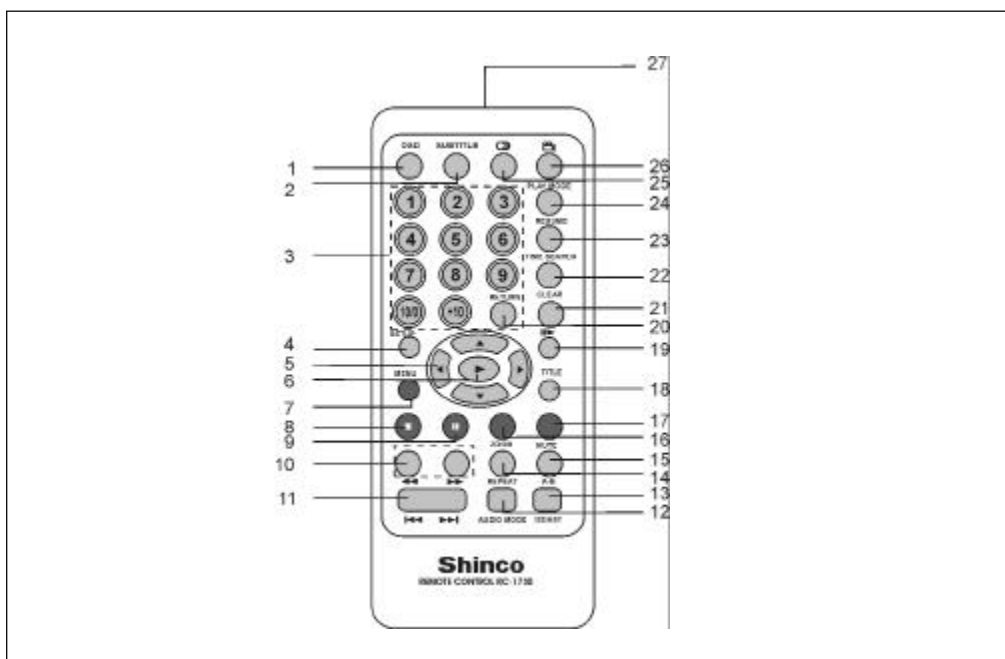

- 1) **Кнопка OSD.** Отображает на телевизоре меню устройства
- 2) **Кнопка SUBTITLE.** Переключает субтитры
- 3) **Цифровые кнопки.** Выбирают пункты или установки
- 4) **Кнопка SETUP.** Выполняет функции настроек
- 5) **Кнопки направления.** Выбирают пункты или установки
- 6) **Кнопка ► (ВОСПРОИЗВЕДЕНИЕ).** Воспроизводит диск или служит для подтверждения выбора
- 7) **Кнопка MENU.** Отображает на экране меню диска
- 8) **Кнопка ■ STOP.** Прекращает воспроизведение диска
- 9) **Кнопка PAUSE/STEP.** Останавливает воспроизведение диска на паузу или осуществляет пошаговое воспроизведение
- 10) **Кнопки ◀◀/▶▶.** Служат для ускоренного воспроизведения (назад/вперед)
- 11) **Кнопки ◀◀◀/▶▶▶ (PREV / NEXT).** Нажмите для перехода к предыдущему (следующему) разделу или треку
- 12) **Кнопка AUDIO MODE.** В процессе воспроизведения изменяет звучание
- 13) **Кнопка DIGEST.** Отображает функции дайджеста
- 14) **Кнопка REPEAT.** Служит для повторного воспроизведения
- 15) **Кнопка A-B.** Повторяет выбранный участок
- 16) **Кнопка ZOOM.** Служит для изменения масштаба
- 17) **Кнопка MUTE.** Отключает звук
- 18) **Кнопка TITLE.** Осуществляет переход к названию
- 19) **Кнопка SLOW.** Служит для замедленного воспроизведения
- 20) **Кнопка RETURN.** Осуществляет возврат
- 21) **Кнопка CLEAR**
- 22) **Кнопка TIME SEARCH.** Служит для воспроизведения с заданного момента
- 23) **Кнопка RESUME.** Отмечает место на диске, к которому можно вернуться
- 24) **Кнопка PLAY MODE.** Позволяет изменять последовательность воспроизведения
- 25) **Кнопка ○.** Выбирает язык
- 26) **Кнопка ↻.** Изменяет угол обзора
- 27) Инфракрасный порт

ПОДСОЕДИНЕНИЯ



(A) СОЕДИНЕНИЕ С ИСТОЧНИКОМ ПИТАНИЯ

Убедитесь, что адаптер переменного тока соответствует напряжению в сети. Соедините прилагаемый адаптер с :

1. Гнездом DC/N на левой стороне аппарата
2. С розеткой переменного тока

(B) ИСПОЛЬЗОВАНИЕ НАУШНИКОВ

- Вставьте наушники в гнездо PHONES на правой стороне аппарата
- Выключайте питание всегда, когда вставляете и вынимаете наушники

СОЕДИНЕНИЕ С ВНЕШНИМ ОБОРУДОВАНИЕМ

Вы можете подключиться к телевизору или усилителю для получения большего эффекта.

ПЕРЕД СОЕДИНЕНИЕМ

- Выключите питание внешнего и внутреннего оборудования
- Вставьте полностью и плотно все провода

ПОДСОЕДИНЕНИЕ К ТЕЛЕВИЗОРУ

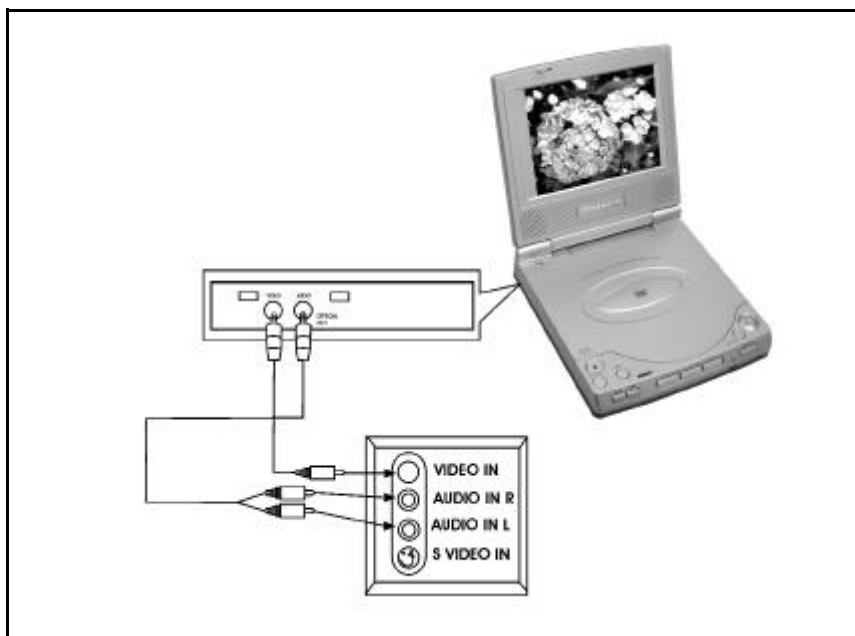

ПОДСОЕДИНЕНИЕ К ТЕЛЕВИЗОРУ И УСИЛИТЕЛЮ

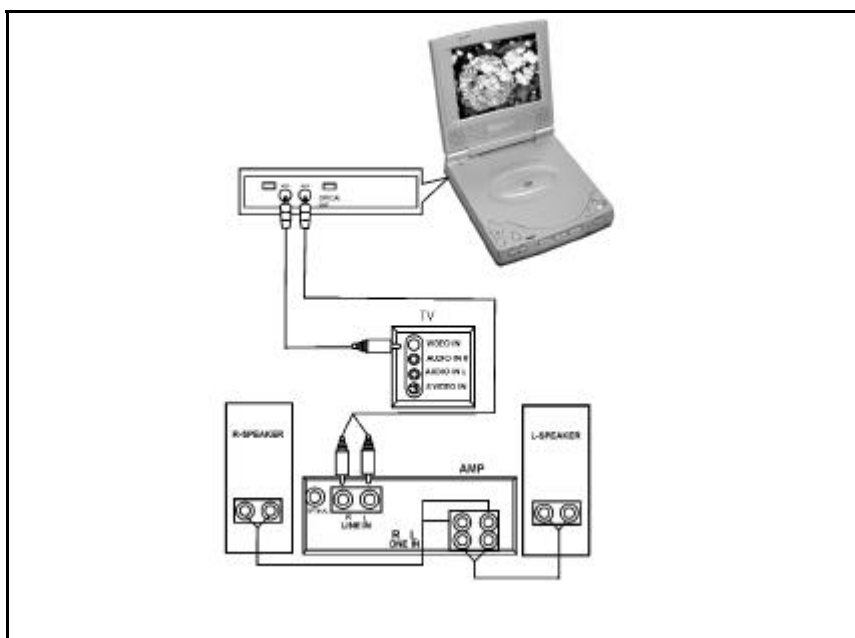

ПОДГОТОВКА ПУЛЬТА ДУ К ЭКСПЛУАТАЦИИ

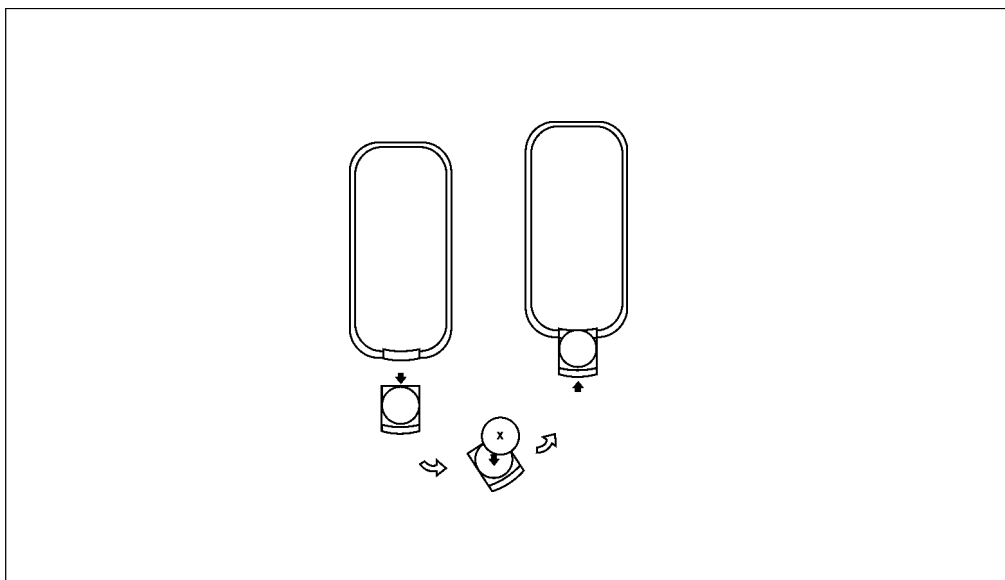

1. Откройте отделение батареи на пульте ДУ, затем закройте отделение.

Примечание:

Батарея уже установлена. Вам необходимо только лишь вытащить защитную пластиковую пластинку, которая устанавливается при транспортировке.

2. Для использования пульта ДУ наведите его на инфракрасный сенсор на расстоянии 5м под углом в 60°
3. Обычно батареи хватает на 1 год. Замените батарею, если пульт ДУ не работает. Обращайте внимание на полярность.
4. Удалите батарею, если пульт ДУ не используется продолжительное время.

УСЛОВНЫЕ ОБОЗНАЧЕНИЯ

В настоящем руководстве описывается использование кнопок на пульте дистанционного управления (ДУ).

Вы можете воспользоваться кнопками самого устройства, если они соответствуют кнопкам на пульте управления.

В руководстве используются значки из правой таблицы.

Во время работы на экране телевизора может появиться символ "Ⓢ". Он означает, что описанная в руководстве функция не может использоваться на данном диске.

ОБОЗНАЧЕНИЕ	ЗНАЧЕНИЕ
	функции DVD
	функции CD

ПОДДЕРЖИВАЕМЫЕ ФОРМАТЫ

ТИП	ЗНАЧОК	СОДЕРЖАНИЕ	РАЗМЕР	ВРЕМЯ
DVD		Звук + видео (изображение в движение)	12 см	прим. 2 часа (односторонний диск) прим. 4 часа (двухсторонний диск)
			8 см	прим. 80 минут (односторонний диск) прим. 160 минут (двухсторонний диск)
			12 см	прим. 74 мин.
			8 см	прим. 20 мин
CD, CD-R, CD-RW		Звук	12 см	прим. 74 мин.
			8 см	прим. 20 мин
MP3		Звук	12 см	600 минут

ИСПОЛЬЗОВАНИЕ АДАПТЕРА ПОСТОЯННОГО ТОКА



К устройству прилагается специальный адаптер постоянного тока.

1. Вставьте адаптер в отверстие DC /N на аппарате

2. Вставьте в розетку переменного тока вилку адаптера

Примечание: Выключайте аппарат прежде, чем отключать адаптер от аппарата, во избежании повреждения устройства.

ОСНОВНЫЕ ОПЕРАЦИИ

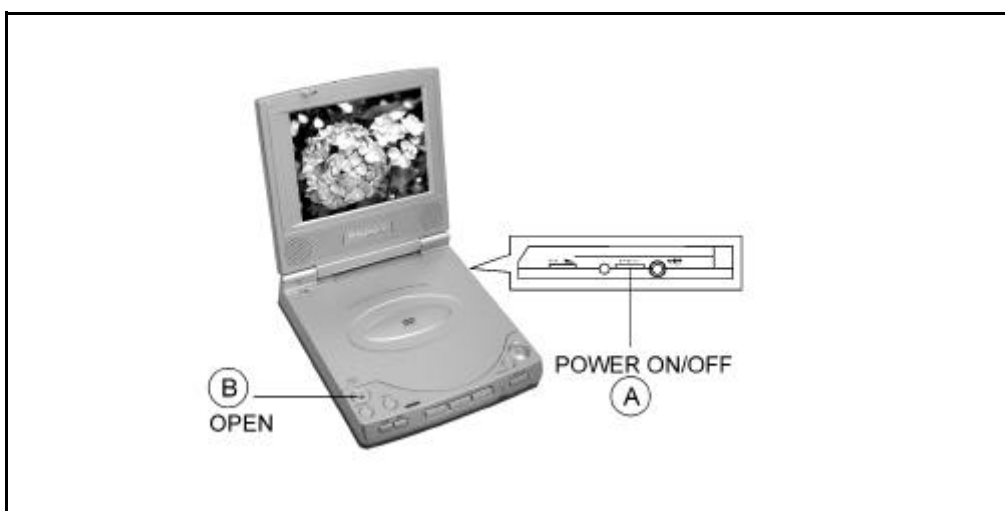

(А) ПЕРЕД ВКЛЮЧЕНИЕМ

1. Подключите источник питания к аппарату
2. Сдвиньте защелку в положении OPEN и поднимите крышку
3. Установите переключатель POWER ON/OFF в положение ON
4. Поворачивая VOLUME, отрегулируйте уровень звука (в т.ч. когда пользуетесь наушниками)
5. Когда аппарат соединен с телевизором или усилителем, настройте звук в соответствии с инструкцией телевизора или усилителя.

(В) ЗАГРУЗКА ДИСКА

1. Нажмите PUSH OPEN для открытия дискового отсека
2. Удерживая за края диск рисунком вверх, вденьте его плотно на центральную ось до щелчка. Если необходимо, дожмите с двух сторон возле оси
3. Закройте дисковое отделение, нажимая возле надписи PUSH OPEN до щелчка.

ВОСПРОИЗВЕДЕНИЕ ДИСКОВ

- 1) Вставьте диск и нажмите ► (ВОСПРОИЗВЕДЕНИЕ)
- 2) Прекращение воспроизведения. Нажмите ■ (STOP)
Для полного прекращения воспроизведения, нажмите ■ (STOP) дважды
- 3) Удалите диск и выключите аппарат.

ПАУЗА



При просмотре фильмов с DVD, нажмите **II** для паузы. Устройство переходит в пошаговый режим воспроизведения. При каждом нажатии кнопки **II** изображение будет меняться на следующий кадр.

Для паузы нажмите кнопку **II**.

Нажмите **▶** (ВОСПРОИЗВЕДЕНИЕ) для продолжения воспроизведения диска.

ЭКРАННЫЙ ДИСПЛЕЙ (OSD)



На Экранном Дисплее (OSD) есть множество функций воспроизведения. Чтобы перейти к Экранному Дисплею, нажмите кнопку **OSD** на пульте ДУ во время воспроизведения диска. Каждая функция обозначена значком. С помощью кнопок **◀** или **▶** и **▲** или **▼** на пульте ДУ, Вы можете перемещаться по соответствующим функциям.

Запомните, что к Дисплею экрана Вы можете перейти только во время воспроизведения диска. Кроме того, функции Дисплея доступны лишь в том случае, если у самого диска есть такие возможности (например, если Вы выбираете язык субтитров, то Вы не сможете изменить их язык, если создатель диска не предусмотрел субтитры как таковые).

При нажатии нефункциональной кнопки на экране появится значок ошибки **⊗**. Если один из значков имеет серую окраску, то функция Дисплея не поддерживается проигрываемым диском. Для того, чтобы Дисплей пропал с экрана, нажмите кнопку **OSD** на пульте ДУ.

DVD

У DVD дисков есть следующие функции воспроизведения: Название, Раздел, Звук, Субтитры, Угол и Повтор.

Выбор Названия

На некоторых дисках есть больше одного названия. Например, на одном диске может быть четыре фильма (каждый фильм имеет свое название). Каждое название состоит из разделов. Для того, чтобы

выбрать название:

1.Нажмите кнопку **OSD** на пульте ДУ при воспроизведении диска, чтобы на экране появился Экранный Дисплей.

2.Выберите нужный пункт с помощью кнопок

3.Чтобы перейти к следующему или предыдущему названию, нажмите **▲** или **▼**.

Замечание: На некоторых дисках есть только одно название.

Выбор Раздела

Так как DVD диски используют цифровую технологию, то название можно разделить на несколько отдельных разделов (наподобие треков на CD). Вы можете пропустить выбранный раздел, выбрав параметры нужного раздела.

1. При воспроизведении диска, нажмите **OSD** на пульте ДУ

2. Выберите нужный пункт с помощью кнопок **◀▶**.

3. Для перехода к следующему или предыдущему разделу используйте **▲** или **▼**.

Замечание: Функция раздела не будет работать, если диск не форматирован на несколько разделов. Вы также можете перейти к следующему разделу, нажав кнопку **▶▶** на пульте ДУ или к предыдущему, нажав **◀◀**.

Смена языка звучания

Если на диске предусмотрены треки на разных языках (записанные на разных языках), то вы можете использовать Дисплей для временного изменения настройки воспроизведения языка звучания DVD.

1.Нажмите кнопку **OSD** на пульте ДУ при воспроизведении диска.

2.Выберите нужный пункт с помощью кнопок **◀▶**.

3.Для просмотра списка языков, доступных на данном диске, используйте кнопки **▲** или **▼** до тех пор, пока не обнаружите нужный вам язык. Звук будет воспроизводиться на этом языке.

4.Нажмите кнопку **OSD** на пульте ДУ для закрытия Дисплея.

Замечание: Функция выбора языка доступна лишь в том случае, если на диске есть треки, записанные на разных языках. Выбирая язык озвучивания на Дисплее,

Вы лишь временно назначаете другой язык воспроизведения DVD.

Язык озвучивания можно также изменить в меню DVD плеера.

Выбор Языка Субтитров

Если диск имеет субтитры, то Вы можете их изменить на Дисплее.

1.Нажмите кнопку **OSD** на пульте ДУ при воспроизведении диска.

2. Выберите нужный пункт с помощью кнопок



3.Для просмотра списка языков субтитров, доступных на данном диске, используйте кнопку **▲** или **▼** до тех пор, пока не обнаружите нужный вам язык. Субтитры будут показываться на этом языке.

4.Нажмите кнопку **OSD** на пульте ДУ для закрытия Дисплея.

Замечание: Изменение функции языка субтитров на Дисплее относится лишь к установленному диску. Если Вы вытащите диск или выключите проигрыватель, то язык субтитров будет автоматически изменен на тот, который установлен в главном меню DVD проигрывателя.

Изменение Угла Обзора

На некоторых дисках есть возможность просмотра сцен из разного положения. Если на диске фильм просматривается только с одного угла, то эта функция работать не будет. Если есть возможность просмотреть фильм с разных углов, то изменить угол камеры можно так:

1.Нажмите кнопку **OSD** на пульте ДУ для вызова Дисплея при воспроизведении диска.

2.Значок Угла покажет число доступных углов просмотра. Например, если доступны 3 различных угла, то на значке будет написано 1 из 3. Это означает, что на данный момент установлен угол 1.

3.Для просмотра списка углов используйте кнопку **▲** или **▼**. Номер угла будет показываться автоматически.

4.Нажмите кнопку **OSD** на пульте ДУ для закрытия Дисплея.

Использование Функции Повтора

По умолчанию функция Повтора выключена.

Существует три установки Повтора:

-Повторить весь диск

-Повторить название

-Повторить раздел

Для использования Повтора:

1.Нажмите кнопку **OSD** на пульте ДУ для вызова Дисплея при воспроизведении диска.

2.Выберите пункт Повтор.

3.Для просмотра опций Повтора используйте кнопку или до тех пор, пока не выберете нужную функцию.

4.Выбранная опция Повтора вызовет цикл повторения, который будет работать до тех пор, пока Вы его не отключите.

Как отменить Повтор:

-Дважды нажмите кнопку **STOP**

-Перейдите к пункту Повтор на Дисплее и выберите ВЫКЛ.



CD диски имеют следующие функции воспроизведения: Трек, L/R, Звук (не доступен) и Повтор.

Выбор Трека

1.Нажмите кнопку **OSD** на пульте ДУ для вызова Дисплея при воспроизведении диска.

2.Выберите пункт Трек.

3.Для просмотра номеров Трека используйте кнопку **▲** или **▼**.

Изменение Выхода Звукового Канала

1.Нажмите кнопку **OSD** на пульте ДУ для вызова Дисплея при воспроизведении диска.

2.Выберите на Дисплее нужный пункт

3.Будут показаны доступные звуковые каналы. Для осуществление выбора используйте кнопку **▲** или **▼**. Сделанный Вами выбор становится активным.

Использование Функции Повтора

По умолчанию функция Повтора выключена. Для CD дисков есть два способа Повтора:

-Повтор всего диска

-Повтор трека, который играет

Для использования Повтора:

1.Нажмите кнопку **OSD** на пульте ДУ для вызова Дисплея при воспроизведении диска.

2.Выберите пункт Повтор.

3.Для просмотра опций повтора используйте кнопку **▲** или **▼**.

4. Выбранная функция повтора вызовет цикл, который будет активен, пока Вы не отключите Повтор.

МЕНЮ DVD ДИСКОВ



На некоторых DVD дисках есть меню названия и меню раздела.

Нажмите (ВОСПРОИЗВЕДЕНИЕ), на экране появится меню.

Для перелистывания страниц используйте кнопку

или . Страницы можно выбирать числовыми кнопками или курсорами.

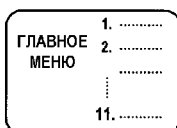

Пример: выбор трека 13.

1. Нажмите для перехода в следующую часть меню

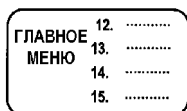

2. Нажмите кнопки для дальнейшего выбора.



Вы также можете сделать это следующим образом:

1. Нажмите для выбора трека номер 13.

2. Нажмите ВОСПРОИЗВЕДЕНИЕ для воспроизведения трека номер 13.

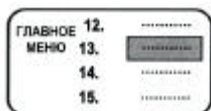

Для возврата в меню названия нажмите один раз **TITLE**.

Для возврата в главное меню нажмите один раз **MENU**.

ВЫБОР ТРЕКА ЦИФРОВЫМИ КНОПКАМИ



Установите диск. Выберите номер трека после того, как устройство закончит загрузку диска.

1. Если номер трека не больше 10, то просто нажмите одну из кнопок от 1 до 10.

Например: нажмите 8 для выбора трека номер 8.



На экране появится:

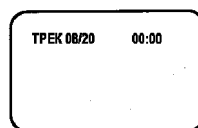

2. Если номер трека больше 10, то нажмите +10 и какую-нибудь кнопку от 1 до 10.

Например: если Вам нужен трек номер 12, то нажмите +10 и кнопку 2.

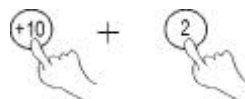

На экране появится:

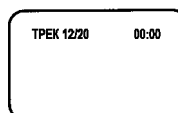

ВОСПРОИЗВЕДЕНИЕ ДИСКОВ РАЗНЫМИ СПОСОБАМИ

ЗВУКОВОЙ РЕЖИМ

-Вы можете выбрать необходимый язык на мультязычном DVD.

-Вы можете выбрать правый, левый канал или стерео на многоканальном CD.

DVD

-Нажмите , на экране появится :

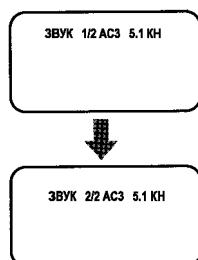

- Нажмите **AUDIO MODE**, на экране появится:

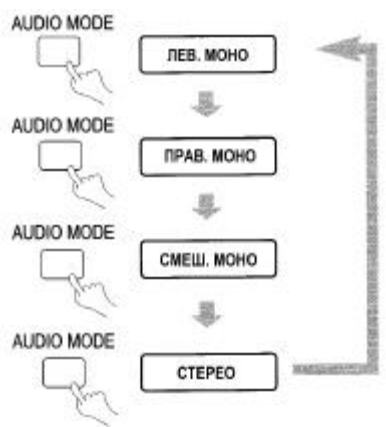



CD

Для выбора опции звукового канала при воспроизведении CD, нажмите кнопку

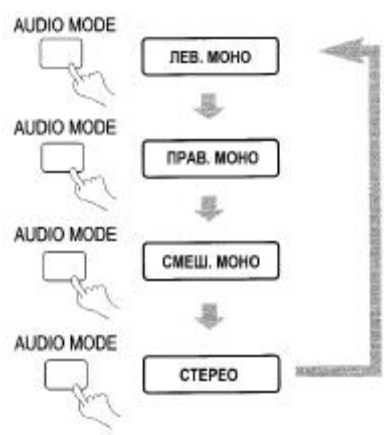
AUDIO MODE. На экране появится следующее:



ОТКЛЮЧЕНИЕ ЗВУКА

 , 

При воспроизведении диска, Вы можете выключить звук.

1.ОТКЛЮЧЕНИЕ ЗВУКА

Нажмите **MUTE**, на экране появится ОТКЛ.ЗВУКА



2.ВКЛЮЧЕНИЕ ЗВУКА

Снова нажмите **MUTE**, на экране появится ОТКЛ.ЗВУКА ВЫКЛ.

УСКОРЕННОЕ ВОСПРОИЗВЕДЕНИЕ

Вы можете выбрать ускоренное воспроизведение вперёд или назад, чтобы найти нужный фрагмент.



1. Нажмите **▶▶** для ускоренного воспроизведения вперед. При каждом нажатии кнопки на экране появляется:

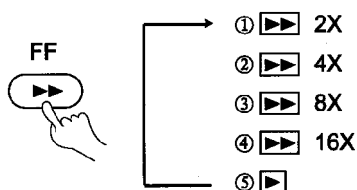

2. Нажмите **◀◀** для ускоренного воспроизведения назад. При каждом нажатии кнопки на экране появляется:

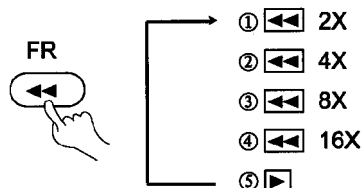

3. Нажмите **▶** (ВОСПРОИЗВЕДЕНИЕ) для переключения в нормальный режим.

ЗАМЕДЛЕННОЕ ВОСПРОИЗВЕДЕНИЕ



1. Нажмите **SLOW** для замедленного воспроизведения.



На экране появится:

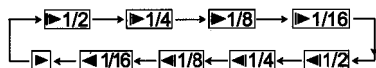

2. Нажмите **▶** (ВОСПРОИЗВЕДЕНИЕ) для переключения в нормальный режим.

ПОВТОР



Эта функция используется для повторного воспроизведения названия, раздела, трека, диска или какого-либо раздела диска.

ПОВТОРНОЕ ВОСПРОИЗВЕДЕНИЕ ДИСКА



Вы можете повторить название или раздел.

1. Повтор раздела.

Нажмите **REPEAT**, на экране появится:



2. Повтор названия.

Нажмите **REPEAT** дважды, на экране появится:



3. Повтор всего.

Нажмите **REPEAT** третий раз, на экране появится:



4. Отмена функции "ПОВТОР":

Нажмите **REPEAT** пока не исчезнет надпись



Вы можете повторить трек, диск:

1. Повтор трека.

Нажмите **REPEAT**, на экране появится:



Устройство будет повторять данный трек.



2. Повтор диска.

Нажмите **REPEAT**, на экране появится: **ВСЕ**
Устройство будет повторять все треки на диске.



3. Отмена функции "ПОВТОР":

Нажмите **REPEAT** пока не исчезнет надпись **ВСЕ**

ПОВТОР ВЫБРАННОГО РАЗДЕЛА

Вы можете нажать A-B и насладитесь повторами желаемых разделов диска.



1. Выставьте начальную точку A. Нажмите A-B На экране появится



2. Выставьте конечную точку B. Нажмите A-B еще раз. На экране появится



В результате, устройство будет воспроизводить выбранный Вами диапазон от A до B.

3. Нажмите A-B снова до тех пор, пока не исчезнет надпись

ПЕРЕКЛЮЧЕНИЕ СУБТИТРОВ



Данная функция применима только для тех дисков, у которых есть субтитры на нескольких языках.



1. Нажмите **SUBTITLE** для выбора нужного языка. На экране появится:



2. Отмена субтитров.

Нажмите **SUBTITLE** до тех пор, пока на экране не исчезнут субтитры.

Замечание:

- На некоторых дисках субтитры отключить нельзя.
- Различные диски используют разные языки субтитров.

ВЫБОР УГЛА ОБЗОРА

На некоторых дисках есть возможность просмотра под разными углами, Вы можете их выбрать самостоятельно. Например, когда Вы смотрите на движущийся поезд, то на него можно посмотреть спереди, из левого или правого окна.

Например:

На DVD есть четыре угла просмотра.

1. Нажмите для выбора УГЛА1.

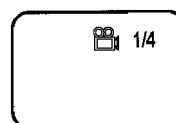

2. Нажмите для выбора других углов ,на экране появится :

2/4 (выбран УГОЛ2)

3/4 (выбран УГОЛ3)

4/4 (выбран УГОЛ4)

3. Для возврата к первоначальному углу осмотра, нажмите еще раз.

ВОСПРОИЗВЕДЕНИЕ С ЗАДАННОГО МОМЕНТА



ПОИСК ПО НАЗВАНИЮ, РАЗДЕЛУ ИЛИ ВРЕМЕНИ

Вы можете ввести время, название или номер раздела для быстрого поиска по диску, после этого устройство начнет воспроизводить с выбранной точки.

DVD

1. Поиск по названию и разделу.

Например: Найти раздел 2 в названии 6.

- Нажмите **TIME SEARCH**, на экране появится:

НАЗВАНИЕ 03/30 РАЗДЕЛ 001/004

-С помощью кнопок направления активируйте номер названия, как показано на рисунке.

НАЗВАНИЕ 03/30 РАЗДЕЛ 001/004

- Нажмите кнопку 6 для выбора названия 6, на экране появится:

НАЗВАНИЕ 06/30 РАЗДЕЛ 001/004

- Повторите те же самые шаги для выбора раздела 2 в названии 6.

2. Поиск по времени

-Нажмите **TIME SEARCH**, на экране появится:

ВРЕМЯ : : :

-Нажмите цифровые кнопки для ввода часов, минут и секунд.

Например: Введите 0,1,0,2,3,8

После введения устройство начнет воспроизводить диск с 1:02:38.

CD

Для перехода на определенное время, нажмите

TIME SEARCH и введите нужно вам время.

Например: Проиграть с 00:01:38 трек 6.

1. Нажмите кнопку 6 для выбора трека 6. На экране появится:

ТРЕК 06/20 00:01

2. Нажмите **TIME SEARCH**, на экране появится:

К ТРЕКУ :

3. Нажмите кнопки 0,1, 3, 8 для ввода времени. На экране появится:

ТРЕК 06/20 01:38

-Устройство начнет воспроизводить 6 трек с 01:38.

-Нажмите 10/0 для ввода 0.

Замечание: На CD дисках есть три функции времени:

-Вы можете ввести время для воспроизведения диска.

-Вы можете ввести время для воспроизведения трека

-Вы можете перейти к нужному треку, указав его номер. (По аналогии с поиском названия и раздела на DVD).

ЗАКЛАДКА

Функция закладки позволяет Вам отмечать место на диске, к которому можно быстро вернуться. Вы можете установить до 12 закладок на диск. Все закладки стираются при выключении устройства или удалении диска.

Создание Закладки

1. Нажмите кнопку **RESUME** при воспроизведении диска на пульте ДУ.

2. Появится **ДАЙДЖЕСТ ЗАКЛАДКИ**.

3. Когда Вам нужно будет установить закладку, нажмите кнопку **ВОСПРОИЗВЕДЕНИЕ**

4. Если Вы хотите отметить другое место, нажмите кнопку направления для перехода к следующей точке. Когда вы будете около нужного места, нажмите кнопку ► **ВОСПРОИЗВЕДЕНИЕ**.

5. Для отмены обозначенного места, нажмите кнопку ► или ◀ для перевода курсора к нужному моменту и нажмите кнопку STOP.

6. Нажмите кнопку **RESUME** для выключения **ДАЙДЖЕСТ ЗАКЛАДКИ**
Использование Закладки

1. Нажмите кнопку **RESUME** при воспроизведении диска на пульте ДУ.
2. Появится **ДАЙДЖЕСТ ЗАКЛАДКИ**.
3. Используйте курсорные кнопки для выбора закладки, которую Вы хотите активизировать. Нажмите кнопку **ВОСПРОИЗВЕДЕНИЕ** для перехода на закладку.

МАСШТАБ

Эта функция может применяться как к фильму, так и к статичной картинке.

1. Нажмите кнопку **ZOOM** во время воспроизведения, на экране появится:

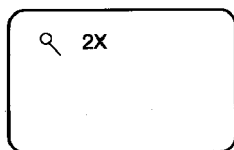

Изображение будет увеличено в два раза.

2. Нажмите кнопку **ZOOM** еще раз, на экране появится:

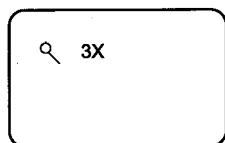

Изображение будет увеличено в три раза.

Замечание: Всего доступно шесть величин масштабирования:

2x, 3x, 4x, 1/2, 1/3 и 1/4.

3. Нажмите ◀, ▲, ▼, ► для перемещения увеличенного изображения.

4. Для перехода к первоначальному масштабу, нажмите кнопку **ZOOM** до тех пор, пока размер изображения не станет прежним.

СОЗДАНИЕ ВАШЕЙ СОБСТВЕННОЙ ПРОГРАММЫ (ПРОГРАММНОЕ ВОСПРОИЗВЕДЕНИЕ)



Чтобы использовать данную функцию, Вы должны установить порядок, согласно которому вы хотите просмотреть названия (и разделы) на DVD или прослушать треки на CD. Таким образом, будет записана программа воспроизведения.

DVD

1. Нажимайте **PLAY MODE** до появления :

ПРОГРАММА: Н(20)/Р(-)			
01	H:.. P:..	06	H:.. P:..
02	H:.. P:..	07	H:.. P:..
03	H:.. P:..	08	H:.. P:..
04	H:.. P:..	09	H:.. P:..
05	H:.. P:..	10	H:.. P:..

ВЫХОД СПЕД ►►

2. Цифровыми кнопками на пульте ДУ введите название (и раздел), которое Вы хотите просмотреть первым. Введенный Вами номер названия (и раздела) появится в таблице. Например: Введите Раздел 1 в Название 8 и на экране появятся:

ПРОГРАММА: Н(20)/Р(-)			
01	H:0 8 P:0 1	06	H:.. P:..
02	H:.. P:..	07	H:.. P:..
03	H:.. P:..	08	H:.. P:..
04	H:.. P:..	09	H:.. P:..
05	H:.. P:..	10	H:.. P:..

ВЫХОД СТАРТ СПЕД ►►

3. Курсор переместится на следующую позицию в программируемом списке.

Убедитесь в том, что Вы выбрали позицию и введите следующий трек.

4. Продолжайте добавлять названия (и разделы) до тех пор, пока программа не будет завершена. Вы можете проиграть свою программу, выбрав **СТАРТ** и нажав ► **ВОСПРОИЗВЕДЕНИЕ**.

Замечание: Если нужных Вам названий (и разделов) для программирования больше 10, то вы можете выбрать **СЛЕД** и нажать ► **ВОСПРО- ИЗВЕДЕНИЕ** для перехода на следующую страницу.

5. Для удаления воспроизведения по программе, нажмите **■ STOP** дважды.



1. Нажимайте **PLAY MODE** до появления :

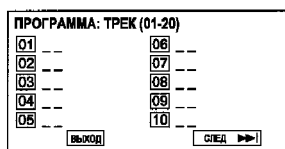

2. Цифровыми кнопками на пульте ДУ введите номер трека, который Вы хотите просмотреть первым. Введенный Вами номер трека появится в таблице. На экране появится:

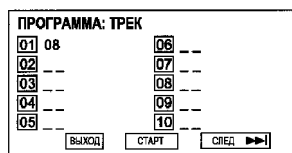

3. Курсор переместится на следующую позицию в программируемом списке.

Убедитесь в том, что Вы выбрали позицию и введите следующий трек.

4. Продолжайте добавлять треки до тех пор, пока программа не будет завершена. Вы можете проиграть свою программу, выбрав **СТАРТ** и нажав **▶ ВОСПРОИЗВЕДЕНИЕ**.

Замечание: Если нужных Вам треков для программирования больше 10, то вы можете выбрать **СЛЕД**, и нажать **▶ ВОСПРОИЗВЕДЕНИЕ** для перехода на следующую страницу.

5. Для удаления воспроизведения по программе, нажмите **■ STOP** дважды.

ВОСПРОИЗВЕДЕНИЕ В ПРОИЗВОЛЬНОЙ ПОСЛЕДОВАТЕЛЬНОСТИ



Устройство может воспроизводить разделы DVD или треки CD в произвольной последовательности. Порядок воспроизведения каждый раз разный.

1. Нажмите кнопку **PLAY MODE** и выберите перемещение или случайный выбор при воспроизведении диска.

На экране появится:

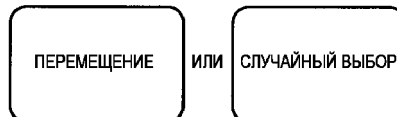

2. Нажмите **▶ (ВОСПРОИЗВЕДЕНИЕ)** для начала перемещения или случайного воспроизведения. Устройство выберет трек для воспроизведения.

ДАЙДЖЕСТ ВОСПРОИЗВЕДЕНИЯ



Функцию можно использовать для просмотра содержания трека или диска.



1. Нажмите **DIGEST** при воспроизведении диска.

DIGEST



На экране появится:

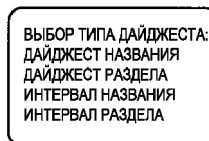

Выберите "ДАЙДЖЕСТ НАЗВАНИЯ" кнопкой **▲** или **▼** и нажмите **▶ ВОСПРОИЗВЕДЕНИЕ** для подтверждения. Устройство начнет просматривать названия и показывать начальное изображение каждого названия.



На каждой странице есть шесть изображений, их расположение может различаться.

2. Выберите курсором на экране **СЛЕД**, и нажмите кнопку **▶ ВОСПРОИЗВЕДЕНИЕ** для перехода на следующую страницу.

3. Для удаления дайджеста, курсорными кнопками выберите ВЫХОД и нажмите кнопку ВОСПРОИЗВЕДЕНИЕ для подтверждения.

Замечание: Если на DVD диске у Вас есть какие-либо закладки, то у дайджеста будет еще одна опция: ДАЙДЖЕСТ ЗАКЛАДКИ.



1. Нажмите **DIGEST** после остановки устройства.



На экране появится:

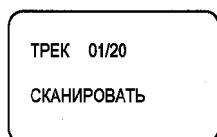

Устройство будет воспроизводить первые десять секунд каждого трека друг за другом.

2. Удалить дайджест воспроизведения. Нажмите STOP.



Замечание: У CD есть только функция "СКАНИРОВАТЬ".

МЕНЮ УСТАНОВОК



1. Нажмите **SETUP** для установки меню.



На экране появится:



2. Выберите нужное курсорами (▶, ▲) и нажмите ▶ (ВОСПРОИЗВЕДЕНИЕ) для подтверждения. Например: Выберите "НАСТРОЙКА ЗВУКА".

-Нажмите курсор ▼. На экране появится:

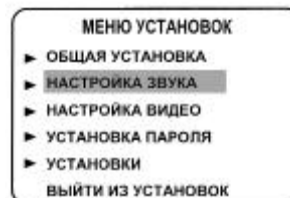

-Нажмите ▶ (ВОСПРОИЗВЕДЕНИЕ) для подтверждения и войдите в НАСТРОЙКУ ЗВУКА.

На экране появится подменю, которое Вы выбрали.

На экране появится следующее:

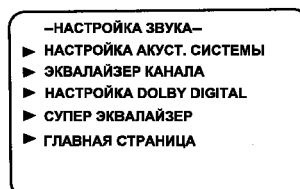

Кнопкой ▼ выберите "НАСТРОЙКА DOLBY DIGITAL" и нажмите ► (ВОСПРОИЗВЕДЕНИЕ) для под-тверждения. На экране появится.

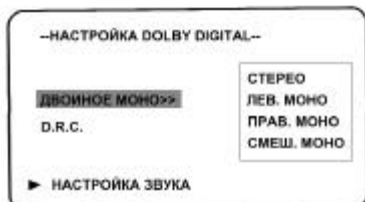

Выберите курсором ► ▼ "ДВОЙНОЕ МОНО"
Используя курсоры ► ▼ активируйте нужное значение справа.
Нажмите ► (ВОСПРОИЗВЕДЕНИЕ) для под-тверждения выбора.
Например: Выбрать ЛЕВ.МОНО
Переместите курсором с ДВОЙНОЕ МОНО на ЛЕВ. МОНО
На экране появится:

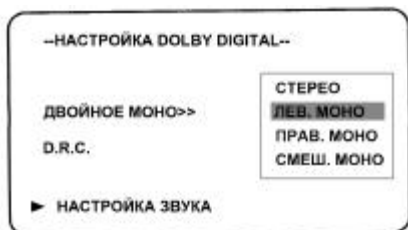

Нажмите ► (ВОСПРОИЗВЕДЕНИЕ) для под-тверждения выбора.



Таким образом произведена смена "ДВОЙНОЕ МОНО" в "НАСТРОЙКА DOLBY DIGITAL" на "ЛЕВОЕ МОНО"

ОБЩАЯ УСТАНОВКА

ОБЩАЯ УСТАНОВКА

ЭКРАН ТВ>>	NORMAL/PS NORMAL/LB WIDE
ТИП ТВ>>	PAL MULTI NTSC
ЯЗЫК ДИСПЛЕЯ>>	АНГЛИЙСКИЙ РУССКИЙ
SPDIF>>	ВЫКЛ SPDIF/RAW SPDIF/PCM
ЗАГОЛОВКИ>>	ВКЛ ВЫКЛ
ЗАСТАВКА>>	ВКЛ ВЫКЛ
СТИЛЬ МЕНЮ>>	ТИП 1 ТИП 2
ГЛАВНАЯ СТРАНИЦА	

ЭКРАН ТВ

1. NORMAL/PS

Эту опцию следует указать, когда устройство подсоединено к обычному телевизору. Широкоформатные изображения будут показаны, но их стороны автоматически обрежутся.



2. NORMAL/LB

Эту опцию следует указать, когда устройство подсоединено к обычному телевизору. Широкоформатные изображения будут показаны с черными полосами сверху и снизу.



3. WIDE

Эту опцию следует указать, когда устройство подсоединено к широкоформатному телевизору.



ТВ ВЫХОД

1. YUV

Некоторые телевизоры или мониторы имеют компонент video входы, используя которые, Вы сможете добиться более качественного изображения.

На некоторых телевизорах или мониторах, уровни цветов воспроизведения могут оказаться чуть ниже или их можно изменять. В таком случае, настройте монитор или телевизор на оптимальную работу.

2. S VIDEO

Выберите этот пункт, если Вы подсоединяетесь через S VIDEO.

ЯЗЫК ДИСПЛЕЯ

- АНГЛИЙСКИЙ

Дисплей будет на английском языке.

- РУССКИЙ

Дисплей будет на русском языке.

SPDIF ВЫХОД

- SPDIF ВЫКЛ: Нет сигнала из цифрового порта.

- SPDIF/RAW: Установите эту опцию, когда DVD проигрыватель присоединен к цифровому усилителю через цифровой порт. При воспроизведении диска Dolby Digital, DTS или MPEG, цифровой выход может быть опциональным. Подсоединяемый усилитель питания должен иметь функцию Dolby Digital, DTS или MPEG декодирования.

- SPDIF/PCM: Установите эту опцию, когда DVD проигрыватель присоединен к двухканальному цифровому стерео усилителю. При воспроизведении диска Dolby Digital или MPEG, цифровой порт должен иметь выход в формате 2-х канального PCM.

ЗАГОЛОВКИ

- ВКЛ

Показываются скрытые субтитры.

- ВЫКЛ

Скрытые субтитры выключены.

ЗАСТАВКА

Включите заставку, и в случае остановки изображения на длительное время или паузы на несколько минут, она включится автоматически. Заставка оберегает экран от повреждения.

- ВКЛ: Запустить заставку.

- ВЫКЛ: Удалить заставку.

СТИЛЬ МЕНЮ

Меню имеет два типа стиля (тип 1 и тип 2).

Вы можете выбрать понравившийся Вам тип.

НАСТРОЙКА ЗВУКА

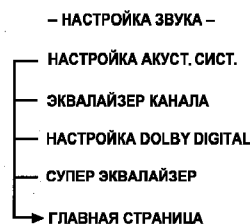

НАСТРОЙКА АКУСТИЧЕСКОЙ СИСТЕМЫ

Вы можете использовать меню установки для выбора типа Ваших колонок, их настройки или выключения.

Структура установки следующая:

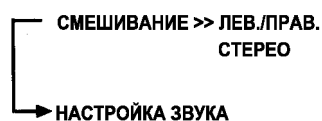

- ЛЕВ./ПРАВ.

Звук на диске с многоканальным саундтреком будет подавать смешанный сигнал на левый и правый канал.

- СТЕРЕО

Записанный диск с многоканальным саундтреком будет передавать стерео сигнал.

ЭКВАЛАЙЗЕР КАНАЛА

Эта опция поможет Вам настроить графический эквалайзер под воспроизводимую музыку.

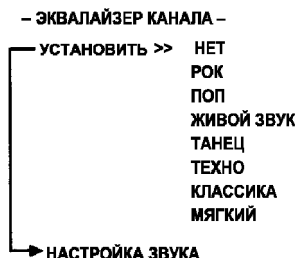

НАСТРОЙКА DOLBY DIGITAL

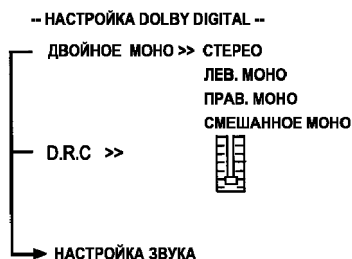

ДВОЙНОЕ МОНО

Это режим выхода L и R сигналов для настройки выхода звука. Если установить "СМЕШАННОЕ МОНО", то функция будет работать только в том случае, если DVD имеет 5.1 кн.

- D.R.C

Эта функция необходима для настройки уровня линейной компрессии и для получения иной степени сжатия сигналов.

СУПЕР ЭКВАЛАЙЗЕР

Вы можете выбрать музыкальную категорию кнопками управления и подтвердить выбор, нажав кнопку ► (ВОСПРОИЗВЕДЕНИЕ).



УСТАНОВКА ПАРОЛЯ

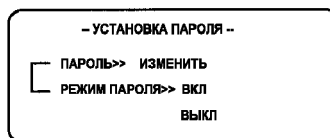

РЕЖИМ ПАРОЛЯ

- ВКЛ: Пароль работает. Нельзя установить "РОДИТЕЛЬСКИЙ КОНТРОЛЬ".
- ВЫКЛ: Пароль не работает. Можно установить "РОДИТЕЛЬСКИЙ КОНТРОЛЬ".

СМЕНА ПАРОЛЯ

Выберите эту опцию для введения кода, как показано ниже:

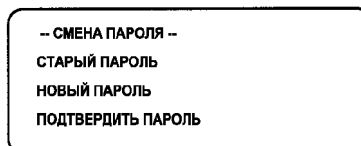

Введите пароль, как это требуется.

Замечание: Заводской пароль - 99999.

УСТАНОВКИ

Структура установки следующая:

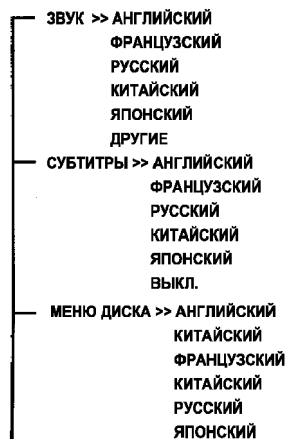

РЕГИОН >> КИТАЙ	
ФРАНЦИЯ	
ГОНГКОНГ	
ЯПОНИЯ	
РОССИЯ	
АНГЛИЯ	
США	
РОДИТЕЛЬСКИЙ КОНТРОЛЬ >> 1 G	
2	
3 PG	
4 PG 13	
5 PGR	
6 R	
7 NC 17	
8 ВЗРОСЛЫЙ	
ПО УМОЛЧАНИЮ СБРОС	

ВЫБОР ЯЗЫКА

Если какой-либо из вышеупомянутых языков записан на диске, то вы можете выбирать язык звуков, субтитров или меню. Если нет, то будет показан язык, на котором записан диск.

РОДИТЕЛЬСКИЙ КОНТРОЛЬ

При воспроизведении дисков с этой функцией, вы можете установить собственные ограничения на просмотр.

Например: Выберите "PG", Вы не сможете проиграть диск, рейтинг которого выше "PG".

ПО УМОЛЧАНИЮ >> СБРОС

Каждая функция будет сброшена на заводское значение.

Замечание: НАЧАЛЬНЫЕ УСТАНОВКИ можно настроить лишь при отключенном пароле и в пассивном режиме.

ВОСПРОИЗВЕДЕНИЕ MP3

ВЫБОР ТРЕКОВ ЦИФРОВЫМИ КЛАВИШАМИ

1. Вставьте диск, устройство будет считывать информацию о диске. На экране телевизора появится меню.

МЕНЮ		
MP3-01	1	<input type="text"/>
MP3-02	2	<input type="text"/>
MP3-03	3	<input type="text"/>
MP3-04	4	<input type="text"/>
MP3-05	5	<input type="text"/>
MP3-06	6	<input type="text"/>
ВОСПРОИЗВЕДЕНИЕ: ПАПКА		

2. Нажмите кнопку **▼** для выбора папки с записями. Нажмите **►** (ВОСПРОИЗВЕДЕНИЕ) для подтверждения выбора. Например: выберите MP3-02, на экране появится:

UP DIR 1		
ЗАПИСЬ-11	1	
ЗАПИСЬ-12	2	
ЗАПИСЬ-13	3	
ЗАПИСЬ-14	4	
ЗАПИСЬ-15	5	
ВОСПРОИЗВЕДЕНИЕ: ПАПКА		

3. Курсорами выберите запись. Нажмите **►** (ВОСПРОИЗВЕДЕНИЕ) для начала воспроизведения.

4. Для выбора других треков в режиме остановки используйте кнопки **▲** или **▼**

5. Выберите значок папки (UP DIR1) в режиме остановки слева, потом нажмите **►** (ВОСПРОИЗВЕДЕНИЕ) для возврата в главное меню.

6. Для перехода к следующей или предыдущей записи используйте кнопки **►►** или **◄◄**.

ПРОЧИЕ ФУНКЦИИ

Во время воспроизведения MP3 дисков, у устройства можно выключить звук, настроить громкость, повторить песню и так далее. Все операции идентичны работе с CD.

ПРОЧЕЕ

КОМПЛЕКТАЦИЯ

Звуковой шнур	1
Видеошнур	1
Пульт ДУ	1
Инструкция по эксплуатации	1
Комплект подзарядной батареи	1
Адаптор переменного тока	1
Шнур для подсоединения к источнику питания в автомобиле	1

ОБРАЩЕНИЕ С ДИСКАМИ

РАБОТА С ДИСКОМ

Диск должен быть чистым. Вы не должны касаться стороны диска с данными.
Не прикрепляйте к диску бумагу или ленту.



Не подвергайте диск воздействию прямых солнечных лучей или источников тепла.
После просмотра поместите диск в коробочку.

ОЧИСТКА ДИСКА

Перед воспроизведением протрите диск с центра чистой материей.



Не используйте растворитель, например, бензин, прочие средства или антистатик.

УСТРАНЕНИЕ НЕИСПРАВНОСТЕЙ

Пожалуйста , проверьте возможные причины неисправности прежде чем обращаться в службу сервиса!

Нет звука

- Проверьте, правильно ли подсоединено устройство
- Убедитесь, что Вы правильно используете свой телевизор или усилитель
- Убедитесь, что усилитель может принимать цифровой сигнал DVD.

Нет изображения

- Проверьте, правильно ли подсоединено устройство
- Убедитесь, что Вы правильно используете свой телевизор или усилитель
- Убедитесь, что Вы верно настроили цвета.

Плохое качество звука

- Проверьте, правильно ли подсоединено звуковое устройство
- Убедитесь, что верно настроено звуковое соединение между устройством и усилителем

Диск не читается

- В устройство не вставлен диск
- Правильно установите диск в устройство - стороной с надписями вверх
- Почистите диск
- В устройство попала влага. Вытащите диск и оставьте устройство на час.

Устройство не работает нормально

- Проверьте правильность к источнику питания

Не работает пульт ДУ

- Устраните преграды между пультом ДУ и устройством
- Наведите пульт ДУ на сенсор устройства
- Замените батарейки

ТЕХНИЧЕСКИЕ ХАРАКТЕРИСТИКИ

Лазер	Длина волны 650nm	
Видеосистема	NTSC/MULTI/PAL	
Частота	20Hz ~ 20 KHz	
Сигнал-шум	>95 dB	
Отношение сигнал - шум	<-80dB (1KHz)	
Разделение канала	>85 dB (1KHz)	
Динамический спектр	>85 dB (1KHz)	
Выходы	Звуковой выход (аналоговый звук)	output level: 2V +- 10% Local impedance 10K
	Звуковой выход (цифровой звук)	output level: 1.6Vp-p
	Видео выход	output level: 1Vp-p +- 20% Local impedance 75, imbalance, negative polarity
Питание	DC 9V 2A	
Мощность	<20W	
Размеры	137x142x29mm	
Масса	579 g	

Данное руководство предназначено для пользователя. Любое изменение в дизайне и спецификациях могут быть изменены заводом изготовителем без предварительного уведомления.

ИСПОЛЬЗОВАНИЕ КОМПЛЕКТА ПОДЗАРЯДНОЙ БАТАРЕИ

1. Отсоедините батарею от DVD-проигрывателя (если она была подключена) и подключите ее к зарядному устройству. Затем соедините провод батареи с гнездом OUT PUT на зарядном устройстве. Соедините гнездо INPUT зарядного устройства с адаптером переменного тока (DC 9V;2.2A)



Примечание :

- Входное напряжение зарядного устройства DC 9V;2.2A
 - Обычно батарея рассчитана на 500 зарядок.
 - Маркированное напряжение батареи 7.4 V, емкость 5750mAh. Специальное устройство контролирует и предотвращает неполадки, которые могут возникнуть при подзарядке батареи.
- 2 . Необходимо около 6 часов для полной зарядки батареи. Когда индикатор зарядки LED погаснет, зарядка завершена. Отключите адаптер переменного тока от батареи и подключите батарею к DVD-проигрывателю через DC IN гнездо DVD-проигрывателя.



Примечание:

- Полностью заряженная батарея разряжается автоматически в течение месяца, если ее не использовать
- Если батарея не используется в течение долгого периода времени, храните ее в прохладном, сухом и темном месте.
- Когда батарея разряжена, на TFT экране DVD-проигрывателя будет гореть предупреждающая надпись.



3. После подзарядки батарея обычно работает в следующем режиме.

<u>Режим работы</u>	<u>Непрерывное время воспроизведения</u>
Дисплей TFT включен	около 3 часов
ДисплейTFT выключен	около 5 часов

4.Обратите внимание:

- Во время использования батареи, температура должна быть от 5 C до 35C
- Новый комплект батареи должен быть полностью заряжен перед использованием.
- Для продления "жизни" батареи, перезаряжайте ее при комнатной температуре.
- Избегайте огня, воды и нагревания батареи.
- Никогда не соединяйте положительный и отрицательный полюсы батареи металлическим проводником.
- Не вскрывайте корпус батареи.