

clarion®

Руководство пользователя

DXZ468RMP

**Автомобильный радиоприемник с проигрывателем
компакт-дисков CD / MP3 / WMA, ИНТЕРФЕЙСОМ
CeNET и сенсорной панелью управления.**

Вы приобрели автомобильный радиоприемник с проигрывателем компакт-дисков фирмы «Клэрион Лтд.», Япония («Clarion Co., Ltd», Japan). Модель Clarion DXZ468RMP предназначена для приема радиопередач и воспроизведения компакт-дисков в автомобильных аудиосистемах. Это изделие широко известно в кругах истинных ценителей высококлассного звука. Качество и безопасность подтверждены множеством тестов, проведенных как зарубежными, так и российскими испытательными лабораториями.

Изготовитель в течение 3-х лет (срок службы) после выпуска данного изделия обеспечивает наличие комплектующих

для проведения ремонта и технического обслуживания, по истечении которого эксплуатация и техническое обслуживание продолжают в соответствии с действующими нормативными документами. Изделие остается безопасным для жизни, здоровья человека и окружающей среды в течение всего срока эксплуатации. Гарантийный срок — 1 год.

ВНИМАНИЕ!

Если Вы приобрели аппаратуру надлежащего качества, то, по российским законам, она не подлежит возврату или обмену на аналогичный товар других размера, формы и т.д.

Информация о Российской сертификации

№ декларации соответствия	Орган по сертификации	Нормативные документы	Наименование сертифицированной продукции	Срок
РАЯ46. ДО30162	ИЛ ФГУП «НПП» «Циклон-тест»	ГОСТ 17692-89	Автомобильные радиоприемники «Clarion» с проигрывателями компакт-кассет, компакт/мини-дисков и МР-3 плеерами	5 лет

Благодарим Вас за выбор продукции **Clarion**.

- Пожалуйста, перед началом эксплуатации аппарата полностью прочитайте руководство по эксплуатации данного изделия.
- После прочтения руководства, сохраните его в легкодоступном месте (например, в бардачке автомобиля).
- Проверьте содержимое прилагаемого гарантийного талона и правильность его заполнения, бережно храните его и это руководство.



ВНИМАНИЕ!

Эта модель содержит лазерную систему и классифицируется как «лазерный продукт класса 1». В целях правильной эксплуатации внимательно прочтите Руководство по эксплуатации и сохраните его для дальнейшего применения. В случае возникновения проблем с проигрывателем обращайтесь, пожалуйста, на ближайшую АВТОРИЗОВАННУЮ сервисную станцию. Не пытайтесь открывать корпус, т.к. при этом Вы можете подвергнуться прямому воздействию лазерного луча.

ВНИМАНИЕ!

Применение регулировок и процедур управления, не описанных в Руководстве по эксплуатации, может привести к возникновению опасного излучения.

Информация о маркировке «лазерного продукта класса 1».

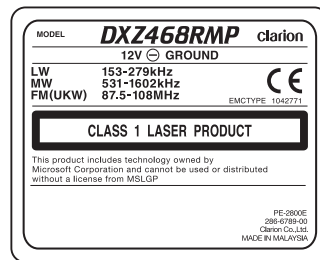

Вид снизу на основной блок

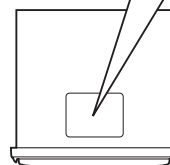

Содержание

1. ПРЕДУПРЕЖДЕНИЯ	3
Порядок обращения с компакт-дисками	4
2. ОРГАНЫ УПРАВЛЕНИЯ	5
3. ТЕРМИНОЛОГИЯ	6
Наименования и назначение клавиш.....	6
Основные операции с клавишами при подключении к аппарату дополнительного оборудования	7
Индикаторы дисплея	9
ЖК экран.....	9
4. ПУЛЬТ ДИСТАНЦИОННОГО УПРАВЛЕНИЯ (не входит в комплект поставки) 10	
Установка батареек.....	10
Назначение кнопок пульта дистанционного управления	11
5. СПУ (Съемная панель управления)	12
6. УПРАВЛЕНИЕ	13
Основные операции.....	13
Прием радиопередач	15
RDS (Система Радиоданных)	17
Режим воспроизведения CD / MP3 / WMA	22
Общие для всех режимов операции	28
7. УПРАВЛЕНИЕ ДОПОЛНИТЕЛЬНЫМИ УСТРОЙСТВАМИ	32
Управление CD чейнджером	32
Управление телевизором.....	33
Цифровое радиовещание / Управление цифровым тюнером DAB.....	34
8. В СЛУЧАЕ ЗАТРУДНЕНИЙ	37
9. СООБЩЕНИЯ ОБ ОШИБКАХ	38
10. ТЕХНИЧЕСКИЕ ХАРАКТЕРИСТИКИ.....	39



1. ПРЕДУПРЕЖДЕНИЯ

1. Если в салоне автомобиля слишком холодно, а проигрыватель включается после включения отопления, на диске или деталях оптики проигрывателя может осесть конденсат, что сделает воспроизведение невозможным. Если конденсат осел на диске, вытрите его мягкой тканью. Если конденсат осел на деталях оптики проигрывателя, не включайте его по меньшей мере 1 час. Конденсат испарится, и работоспособность восстановится.
2. При езде по ухабистой дороге звук может прерываться вследствие сильной вибрации.
3. Данный аппарат предназначен только для 4-колесных автомобилей. Недопустима его установка на тракторы, автопогрузчики, бульдозеры, внедорожные автомобили, 2- или 3-колесные мотоциклы, катера и другие специальные транспортные средства.

ИНФОРМАЦИЯ ДЛЯ ПОЛЬЗОВАТЕЛЕЙ

ИЗМЕНЕНИЯ ИЛИ МОДИФИКАЦИЯ ДАННОГО ИЗДЕЛИЯ БЕЗ ОДОБРЕНИЯ ПРЕДПРИЯТИЯ-ИЗГОТОВИТЕЛЯ ВЕДЕТ К ПРЕКРАЩЕНИЮ ГАРАНТИЙНЫХ ОБЯЗАТЕЛЬСТВ.

Порядок обращения с компакт-дисками

Пользуйтесь только компакт-дисками с маркировкой вида:  или . Диски каких-либо других типов не будут воспроизводиться.

Чтобы вынуть компакт-диск из футляра, нажмите на центр футляра и поднимите диск, осторожно держа его за края.

Извлечение диска

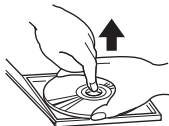

Как правильно держать компакт-диск



Всегда держите компакт-диск за края. Никогда не прикасайтесь к его поверхности.

Чтобы удалить следы пальцев и пыль, протрите диск мягкой тканью прямолинейными движениями от центра к краям.

Неправильно

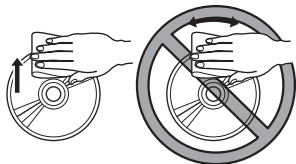

У новых дисков могут быть шероховатости по краям. Использование таких дисков может привести к нарушению работоспособности или пропаданию звука. Используйте шариковую ручку и т.п., чтобы удалить шероховатости с краев диска.

Шариковая ручка
Шероховатости

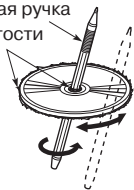

Примечание:

- Не пользуйтесь имеющимися в продаже средствами защиты компакт-дисков, дисками со стабилизаторами и т.п. Это может привести к заклиниванию механизма и повреждению диска.

Примечания относительно компакт-дисков

Ни в коем случае не прикрепляйте наклейки к поверхности диска и не пишите на нем карандашом и ручкой.

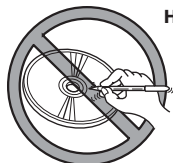

Неправильно

Не пользуйтесь для чистки компакт-дисков никакими растворителями наподобие бытовых чистящих средств, антистатических аэрозолей и т.д.

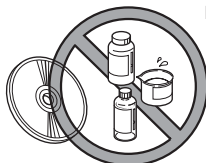

Неправильно

Не пользуйтесь дисками с заметными царапинами, искривленными, треснувшими и т.п. Использование таких дисков способно привести к нарушению работоспособности или неисправности.

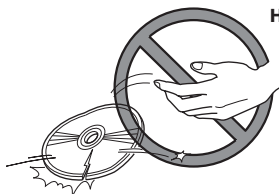

Неправильно

Не подвержайте компакт-диски воздействию прямого солнечного света и всевозможных источников тепла.

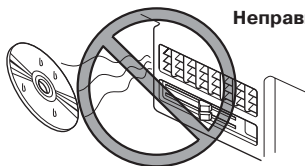

Неправильно

2. ОРГАНЫ УПРАВЛЕНИЯ

Основной блок

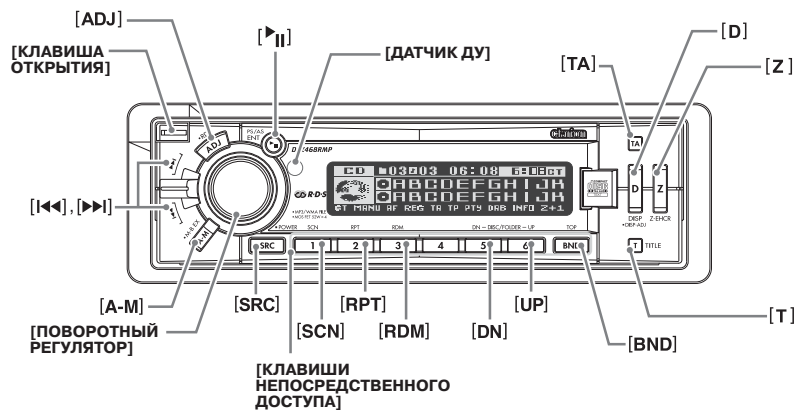

С открытой откидной панелью

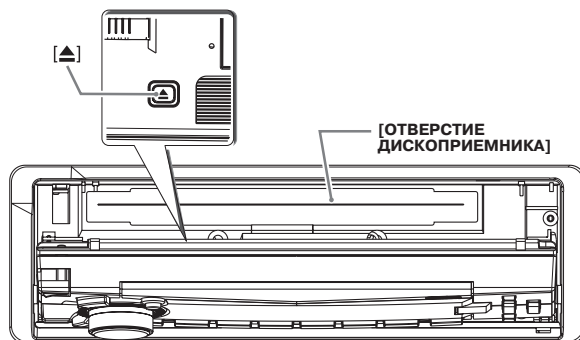

3. ТЕРМИНОЛОГИЯ

Наименования и назначение клавиш

[Клавиша открытия]

- Для открытия откидной панели нажмите на клавишу открытия до упора.

Клавиша [ADJ]

- Для перехода в режим настройки. При нажатии и удержании в нажатом положении в течение 1 секунды или более — переключение в режим настройки RDS.

Клавиша [▶II]

- В режиме приема радиопередач — для сканирования предустановленных настроек. При нажатии и удержании в нажатом положении в течение более 2 секунд выполняется автоматическая запись.
- В режимах CD/MP3/WMA — воспроизведение или пауза CD.

[Датчик ДУ]

- Для приема сигналов пульта дистанционного управления (диапазон угла приема: 30° во всех направлениях).

Клавиша [ТА]

- Для включения режима ожидания дорожных объявлений (ТА).

Клавиша [D]

- Для переключения режимов дисплея (главный вид, индикация заголовков).
- При нажатии и удержании в течение 1 секунды или более — для переключения дисплея в режим настройки.

Клавиша [Z]

- Данная клавиша предназначена для выбора одного из трех типов звуковых характеристик, записанных в памяти.

Клавиша [T]

- В режиме CD — для перехода в режим ввода заголовков.
- Для переключения типа заголовков — пользовательские заголовки или заголовки треков.

- Для прокрутки заголовков при воспроизведении дисков CD-text в режиме CD / MP3 / WMA.

Клавиша [BND]

- В режиме приема радиопередач — для переключения диапазонов, а также режима поисковой настройки / ручной настройки.
- При нажатии и удержании в течение 1 секунды или более — удаление заголовка.
- В режиме CD / MP3 / WMA — воспроизведение первого трека.
- В режиме CD / MP3 / WMA при нажатии и удержании в течение 1 секунды или более - переключение типа воспроизводимых треков.
- При нажатии на кнопку - смена буквы.

Клавиши [UP], [DN]

- Выбор каталога (только в режиме воспроизведения MP3 / WMA дисков).

Клавиша [RDM]

- В режиме CD / MP3 / WMA — для воспроизведения в случайном порядке.
- При нажатии и удержании в нажатом положении в течение 1 секунды или более — для воспроизведения в случайном порядке каталогов (режим MP3 / WMA).

Клавиша [RPT]

- В режиме CD / MP3 / WMA — для повторного воспроизведения.
- При нажатии и удержании в нажатом положении в течение 1 секунды или более — для повторного воспроизведения каталога (режим MP3 / WMA).

Клавиша [SCN]

- В режиме CD / MP3 / WMA — для воспроизведения со сканированием и прослушивания по 10 секунд каждого из треков.
- При нажатии и удержании в течение 1 секунды или более — для воспроизведения со сканированием каталогов (режим MP3 / WMA).

Наименования и назначение клавиш

[Клавиши непосредственного доступа]

- В режиме приема радиопередач — для записи станций в память или их непосредственного вызова.

Клавиша [SRC]

- При нажатии клавиши аппарат включается.
- При нажатии и удержании в нажатом положении в течение более чем 1 секунды аппарат выключается.
- Для переключения режимов работы: прием радиопередач, CD и т.д.

[Поворотный регулятор]

- Для регулировки громкости путем вращения по часовой стрелке или против нее.
- Для выполнения различных регулировок.

Клавиша [A-M]

- Для переключения звуковых режимов — уровень громкости сабвуфера, низкие/высокие, баланс левый/правый или фронт/тыл.

- При нажатии и удержании в нажатом положении в течение более чем 1 секунды — включение/выключение режима MAGNA BASS EXTEND.

Клавиша [▲]

- Для выдвижения вставленного в аппарат CD.

[Отверстие дископриемника]

- Гнездо для установки CD.

Переключатель [◀◀/▶▶]

- В режиме приема радиопередач — выбор вещательной станции, в режиме CD / MP3 / WMA — выбор трека.
- С помощью переключателя осуществляются различные настройки.
- При сдвиге вверх или вниз и удержании в этом положении в течение 1 секунды и более — ускоренное продвижение в прямом или обратном направлении.

Основные операции с клавишами при подключении к аппарату дополнительного оборудования

При подключении CD / DVD чейнджера

- * Подробно см. в разделе «Управление CD чейнджером». При использовании DVD чейнджера необходимо обратиться к его инструкции по эксплуатации.

Клавиша [▶II]

- Воспроизведение / пауза CD или DVD.

Клавиша [D]

- Для переключения режимов дисплея (главный вид, индикация заголовков, часы).
- При нажатии и удержании в нажатом положении в течение 1 секунды или более — для переключения дисплея в режим настройки.

Клавиша [T]

- В режиме CD чейнджера — для переключения типа заголовков — пользовательские заголовки, или заголовки треков, и т.д..
- В режиме CD чейнджера при нажатии и удержании в нажатом положении в течение 1 секунды или более — для перехода в режим ввода заголовков.
- Для включения режима бегущей строки во время вывода на дисплей заголовков при воспроизведении дисков CD-text.

Клавиша [BND]

- Переход к следующему по порядку диску.

Основные операции с клавишами при подключении к аппарату дополнительного оборудования

Клавиши [UP], [DN]

- Для выбора диска.

Клавиша [RDM]

- Для воспроизведения в случайном порядке. При нажатии и удержании в нажатом положении в течение 1 секунды или более — для воспроизведения всех дисков в случайном порядке.

Клавиша [RPT]

- Для повторного воспроизведения. При нажатии и удержании в нажатом положении в течение 1 секунды или более — для повторного воспроизведения всех дисков.

Клавиша [SCN]

- Для воспроизведения со сканированием и прослушивания по 10 секунд каждого из треков. При нажатии и удержании в нажатом положении в течение 1 секунды или более — сканирование всех дисков.

Переключатель [◀◀/▶▶]

- Выбор трека при прослушивании диска.
- При сдвиге вверх или вниз и удержании в этом положении в течение 1 секунды и более — ускоренное продвижение в прямом или обратном направлении.

При подключении телевизора/цифрового тюнера DAB

- * Подробно см. в разделах «Управление телевизором» и «Управление цифровым тюнером DAB».

Клавиша [▶II]

- Для сканирования по данным из памяти предварительных настроек в режиме ТВ. При нажатии и удержании в нажатом положении в течение 2 секунд или более — автоматическая запись каналов в режиме ТВ.
- Для сканирования сервисов в режиме DAB.

Клавиша [TA]

- Для включения режима ожидания дорожных объявлений (TA) в режиме DAB (только для тюнера DAB).

Клавиша [BND]

- Для переключения диапазонов.
- При нажатии и удержании — переключение режимов поисковая / ручная настройка.

[Клавиши непосредственного доступа]

- Для непосредственной записи или вызова данных каналов из памяти.

Клавиша [ADJ]

- Для перехода в режим настройки
- При нажатии и удержании в нажатом положении в течение 1 секунды или более — для переключения между режимами приема телетелепередач или видеозаписи от внешнего источника (видеомагнитофона).

Переключатель [◀◀/▶▶]

- Выбор станции/канала.

Индикаторы дисплея

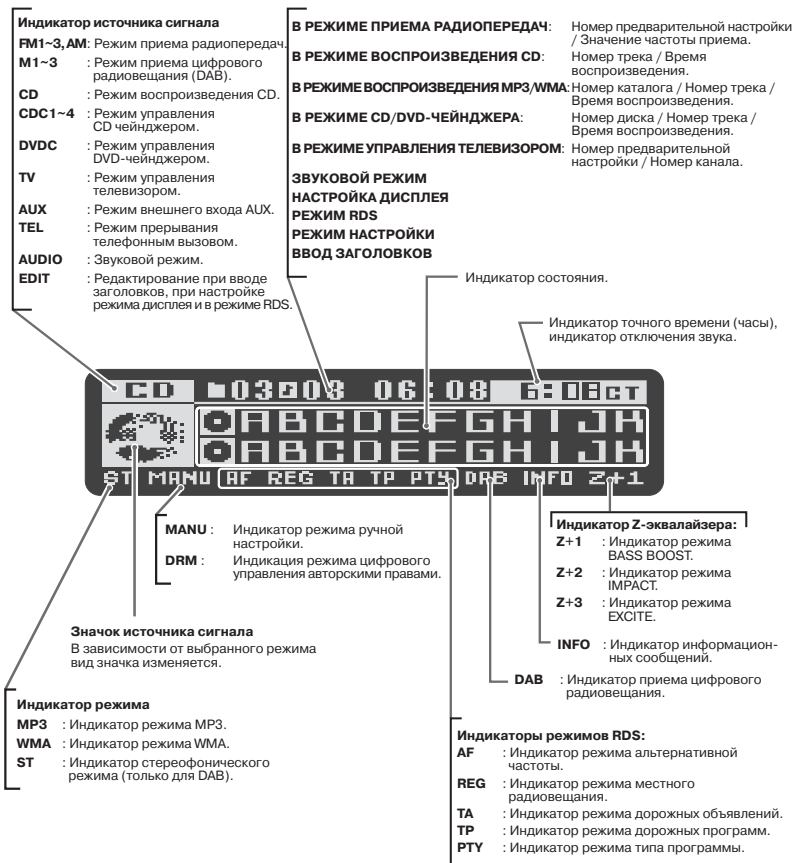

ЖК экран

При переохлаждении работа экрана может замедлиться, а изображение — потускнеть; это не является неисправностью. При нормальной температуре экран восстановится.

4. ПУЛЬТ ДИСТАНЦИОННОГО УПРАВЛЕНИЯ

Передачик сигналов дистанционного управления

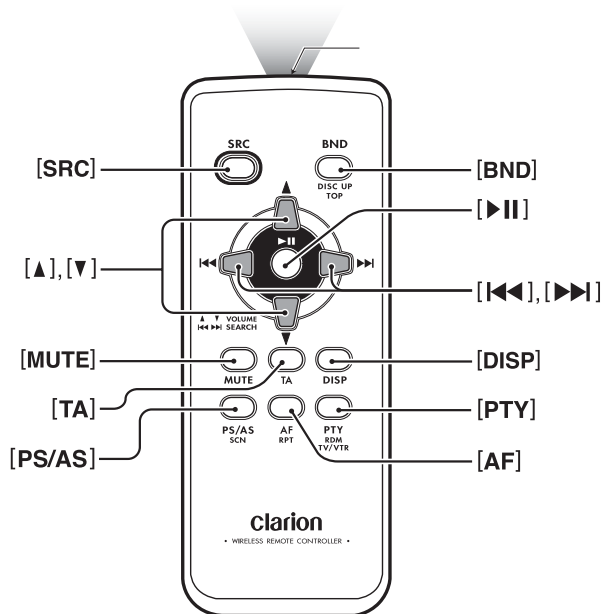

Установка батареек

1. Переверните пульт дистанционного управления и сдвиньте заднюю крышку в направлении, указанном стрелкой.
2. Вставьте в пульт поставляемые вместе с пультом батарейки типа CR2025 в направляющие. Сторона батарейки с маркировкой (+) должна быть обращена вверх.
3. Нажмите на батарейку в направлении, указанном стрелкой внутри отсека, чтобы она вошла в отсек.
4. Вставьте крышку и нажмите на нее, чтобы она со щелчком встала на свое место.

Примечания:

Неправильное использование батареек может привести к протечке жидкости и в результате — к телесным повреждениям или повреждениям окружающих предметов. Всегда соблюдайте следующие правила:

- Пользуйтесь только батарейками указанного типа.
- При замене батареек соблюдайте полярность (+/-).
- Не нагревайте батарейки, не бросайте их в огонь или в воду.
- Утилизируйте батарейки надлежащим образом.

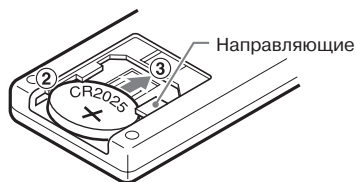
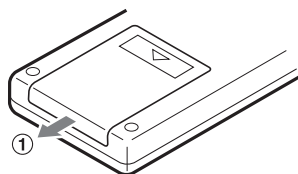

Назначение кнопок пульта дистанционного управления

Режим Кнопка	Радио (RDS) / DAB DVD чейнджер	CD / MP3 / WMA	CD чейнджер	Телевизор
[SRC]	Переключение режимов: радио, DAB, CD/MP3/WMA, CD чейнджер, DVD чейнджер, телевизор, AUX.			
[BND]	Переключение диапазонов приема.	Воспроизведение первого трека.	Переход к следующему по порядку диску.	Переключение диапазонов приема.
[▲], [▼]	Регулировка уровня громкости (во всех режимах).			
[◀◀], [▶▶]	Переход к следующему или предыдущему каналу предварительной настройки.	Переход к следующему или предыдущему треку. При нажатии и удержании в течение 1 секунды и более — ускоренное продвижение в прямом или обратном направлении.	Переход к следующему или предыдущему каналу предварительной настройки.	
[▶II]	Не имеет действия.	Пауза/воспроизведение.		Не имеет действия.
[MUTE]	Включение/выключение звука.			
[TA]	Включение/выключение дорожных объявлений.			
[DISP]	Переключение между экраном заголовков и показаниями анализатора спектра.			
[PS/AS]	Сканирование предварительных настроек. При нажатии и удержании в течение 2 секунд — автоматическое сохранение.	Воспроизведение со сканированием. При нажатии и удержании в течение 1 секунды — воспроизведение каталогов со сканированием (режим MP3/WMA).	Воспроизведение со сканированием. При нажатии и удержании в течение 1 секунды — воспроизведение диска со сканированием.	Сканирование предварительных настроек. При нажатии и удержании в течение 2 секунд — автоматическое сохранение.
[AF]	Вкл./выкл. Альтернативной частоты. При нажатии и удержании в течение 1 секунды — вкл./выкл. Региональной программы.	Воспроизведение с повтором. При нажатии и удержании в течение 1 секунды — воспроизведение каталогов с повтором (режим MP3/WMA).	Воспроизведение с повтором. При нажатии и 1 секунды — воспроизведение дисков с повтором.	Не имеет действия.
[PTY]	Вкл./выкл. режима ожидания типа программы.	Воспроизведение в случайном порядке. При нажатии и удержании в течение 1 секунды — воспроизведение дисков в случайном порядке (режим MP3/WMA).	Воспроизведение в случайном порядке. При нажатии и 1 секунды — воспроизведение дисков в случайном порядке.	Выбор телевизора или видеомагнитофона.

* Некоторые одноименные клавиши основного блока и пульта дистанционного управления имеют разное действие.

5. СПУ (СЪЕМНАЯ ПАНЕЛЬ УПРАВЛЕНИЯ)

Панель управления можно снимать, чтобы предотвратить кражу аппарата. Храните снятую панель управления в футляре для СПУ, чтобы не поцарапать ее.

Рекомендуется брать панель управления с собой, выходя из машины.

СНЯТИЕ СПУ

1. Выключите аппарат, нажав кнопку **[SRC]** и удерживая ее в нажатом положении в течение 1 секунды или более.

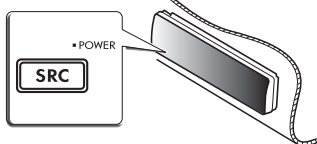

2. Нажмите клавишу открытия. СПУ откроется.

* Если откидная панель открывается не полностью, слегка нажмите на нее рукой.

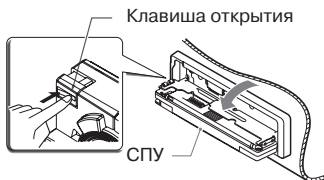

3. Вытягивая СПУ по направлению к себе, извлеките ее.

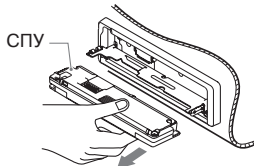

4. Вставьте предохранительную прокладку.



▲ ВНИМАНИЕ!

В целях безопасности обязательно вставляйте предохранительную прокладку при снятии СПУ.

УСТАНОВКА СПУ

1. Вставьте правую сторону СПУ в аппарат.
2. Вставьте правую сторону СПУ, чтобы она закрепилась в аппарате.

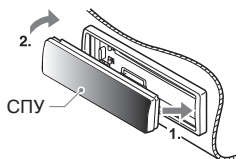

▲ ВНИМАНИЕ!

- СПУ — очень хрупкая деталь, и из-за удара легко может быть повреждена. Сняв панель, не допускайте ее падения и берегите от сильных ударов.
- Если откидная панель открыта, то из-за вибрации в автомобиле СПУ может выпасть и разбиться. Поэтому закрывайте откидную панель или снимите СПУ и положите в футляр.
- Разъем между основным блоком и СПУ — очень важная деталь. Берегите его от повреждений (их можно нанести ногтями, отверткой и т.п.).

Вид спереди на основной блок

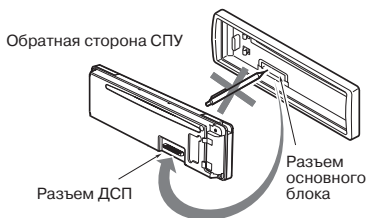

Примечание:

- Если СПУ испачкалась, вытирать грязь можно только чистой сухой тканью.

6. УПРАВЛЕНИЕ

Основные операции

▲ ВНИМАНИЕ!

Прежде, чем выключить аппарат или извлечь ключ зажигания, следует установить минимальный уровень громкости. Аппарат запоминает уровень громкости, установленный при выключении. Если Вы выключите аппарат на большой громкости, то громкий звук при включении способен повлиять на Ваш слух, а также вызвать неисправность аппарата.

Включение / Выключение аппарата

Примечание:

- Не следует долгое время пользоваться данным аппаратом, не включая двигатель. Если Вы слишком сильно разрядите аккумулятор, запуск двигателя может оказаться невозможным, а срок службы аккумулятора при этом сокращается.

1. Нажмите на кнопку [SRC].
2. Подсветится и включится дисплей. Аппарат автоматически переходит в тот режим, который был установлен перед его выключением. Дисплей также автоматически переключается в соответствующий режим.
3. Нажмите на кнопку [SRC] и удерживайте ее в нажатом положении в течение не менее чем 1 секунды, чтобы выключить аппарат.

Примечание:

- При первом включении аппарата после выполнения всех соединений аппарат определяет, какие устройства подключены к нему.

Выбор режима управления

1. Для смены режима работы нажмите клавишу [SRC].
2. При каждом нажатии клавиши [SRC] режим управления переключается в следующем порядке:

Радио → (DAB) (цифровой тонер) → CD / MP3 → (CD чейнджер) → (DVD чейнджер) → (Телевизор) → AUX (внешний источник) → Радио ...

* Внешнее оборудование, не подключаемое посредством интерфейса CeNET, не показывается.

* Если для внешнего входа AUX выбран вариант AUX/TEL (прием сигнала от сотового телефона), можно выбрать режим AUX.

Примечание: При чтении данного раздела следует сверяться с рисунками раздела «2. ОРГАНЫ УПРАВЛЕНИЯ».

Примечание:

- если выбран режим воспроизведения CD, а диск в аппарат не вставлен, на дисплее появляется сообщение «NO DISC» (нет диска).

Переключение режима дисплея

Для выбора желаемого вида дисплея нажимайте клавишу [D]. При каждом нажатии клавиши [D] дисплей переключается в следующем порядке:

● Основной вид дисплея



● Режим просмотра заголовков.



- * Для пользовательских заголовков на дисплей выводится только верхний уровень.
- * В режимах приема радиопередач / управления телевизором или DVD чейнджером / внешнего входа AUX переключиться в режим просмотра заголовков невозможно.
- * Если один раз выбрать предпочтительный вид дисплея, он становится исходным. Если выполняется настройка (например, громкости), дисплей моментально переключается на контроль данной операции, а затем, спустя несколько секунд после завершения настройки, возвращается к выбранному виду.
- * При вводе заголовков в режиме CD / MP3 / WMA они выводятся на дисплей в режиме просмотра заголовков. Если заголовок не введен, то вместо него на дисплей выводится сообщение «NO TITLE» (заголовок отсутствует). Порядок ввода заголовков описан в подразделе «Ввод заголовков» раздела «Общие для всех режимов операции».
- * Если сигналы точного времени не принимаются, дисплей принимает вид «СТ—:—».

Регулировка громкости

1. Нажмите на переднюю часть поворотного регулятора. Регулятор выдвинется вперед.

Основные операции

2. При вращении поворотного регулятора по часовой стрелке громкость увеличивается, против часовой стрелки - уменьшается.
* Громкость регулируется в диапазоне от 0 (минимум) до 33 (максимум).

Настройка звука

1. Нажмите клавишу **[A-M]** и выберите настраиваемый параметр. При каждом нажатии клавиши **[A-M]** параметры переключаются в следующем порядке:
BASS → TREBLE → BALANCE → FADER → Предыдущий режим
2. Вращая поворотный регулятор, отрегулируйте выбранный параметр.
BASS (низкие частоты) — Диапазон регулировки — от -6 до +7.
TREBLE (высокие частоты) — Диапазон регулировки — от -6 до +6.
BALANCE (баланс левый / правый) — Диапазон регулировки — от L13 (влево) до R13 (вправо).
FADER (баланс фронт / тыл) — Диапазон регулировки — от F12 (вперед) до R12 (назад).
* Дисплей автоматически возвращается в предыдущий режим через 7 секунд после завершения регулировки.

Настройка низких частот

1. Нажмите клавишу **[A-M]** и выберите параметр «**BASS 0**».
2. При вращении поворотного регулятора по часовой стрелке низкие частоты выделяются, при вращении против часовой стрелки - ослабляются.
* Исходное состояние, установленная на предприятии-изготовителе, - «0» (Диапазон настройки - от -6 до +7).

Настройка высоких частот

1. Нажмите клавишу **[A-M]** и выберите параметр «**TREBLE 0**».
2. При вращении поворотного регулятора по часовой стрелке высокие частоты выделяются, при вращении против часовой стрелки - ослабляются.
* Исходное состояние, установленная на предприятии-изготовителе, - «0» (Диапазон настройки усиления - от -6 до +6).

Настройка баланса левый/правый

1. Нажмите клавишу **[A-M]** и выберите параметр «**BALANCE 0**».
2. Вращение поворотного регулятора по часовой стрелке увеличивает громкость звучания правого громкоговорителя. Вращение против часовой стрелки увеличивает громкость звучания левого громкоговорителя.
* Настройка исходного состояния, установленная на предприятии-изготовителе, — «0» (Диапазон настройки — от L13 до R13).
3. По завершении настройки нажмите клавишу **[A-M]** для возврата в прежний режим работы нужное количество раз.

Настройка баланса фронт/тыл

1. Нажмите клавишу **[A-M]** и выберите параметр «**FADER 0**».
2. Вращение поворотного регулятора по часовой стрелке увеличивает громкость звучания фронтальных громкоговорителей. Вращение против часовой стрелки увеличивает громкость звучания тыловых громкоговорителей.
* Настройка исходного состояния, установленная на предприятии-изготовителе, — «0» (Диапазон настройки — от F12 до R12).
3. По завершении настройки нажмите клавишу **[A-M]** для возврата в прежний режим работы нужное количество раз.

Настройка Z-эквалайзера

Данный аппарат обеспечивает три типа заранее настроенных характеристик звучания, записанных в памяти. Вы можете выбрать любую из них в соответствии со своими предпочтениями.

- * Настройка исходного состояния, установленная на предприятии-изготовителе, — «**Z-EHCR OFF**» (Z-эквалайзер выкл.).

При каждом нажатии клавиши **[Z]** звуковые режимы переключаются в следующем порядке:

- «**OFF**» → «**BASS BOOST**» → «**IMPACT**» → «**EXCITE**» → «**OFF**» ...
- **BASS-BOOST**: выделение нижних частот.
 - **IMPACT**: выделение нижних и верхних частот.

Основные операции

- EXCITE : выделение нижних и верхних частот с подавлением средних частот.
- OFF: звуковые эффекты не применяются.

Включение/выключение режима MAGNA BASS EXTEND

Эффект MAGNA BASS EXTEND регулирует низкочастотный диапазон так, как это делается при обычной настройке звука, а выделяет глубокие низкие частоты для придания звучанию динамики.

* Настройка исходного состояния, установленная на предприятии-изготовителе, - «M-BASS EX OFF» (выкл.).

1. Чтобы включить эффект MAGNA BASS EXTEND, нажмите клавишу **[A-M]** и удерживайте ее в нажатом положении не менее 1 секунды. На дисплее подсветится индикатор «**M-BASS EX ON**».
2. Чтобы выключить эффект MAGNA BASS EXTEND, нажмите и удерживайте в нажатом положении клавишу **[A-M]** в течение 1 секунды или более. На дисплее подсветится индикатор «**M-BASS EX OFF**».

Режим точного времени (СТ)

В данном режиме Вы можете вывести на дисплей точное время, если принимаются сигналы точного времени радиостанции RDS. Дисплей переключается в режим точного времени нажатием клавиши **[D]**.

* Если сигналы точного времени не принимаются, дисплей имеет вид «**СТ—:—**».

Примечание:

- В некоторых странах и регионах сигналы точного времени (в составе данных RDS) не передаются. Поэтому в отдельных регионах точное время может приниматься неправильно.

Прием радиопередач

Прослушивание радиопередач

1. Переключитесь в режим приема радиопередач путем нажатия клавиши **[SRC]**.
2. Для переключения на нужный диапазон — FM (FM1, FM2, FM3) или AM (MW/LW — длинные или средние волны) — нажмите на значок BAND. При каждом нажатии диапазон переключается в следующем порядке:
FM1 → FM2 → FM3 → AM (MW / LW) → FM1 ...
3. Сдвигая переключатель **[◀▶]** вверх или вниз, настройтесь на нужную радиостанцию.

Поисковая настройка

Предусмотрено два типа поисковой настройки: прямой поиск (DX SEEK), когда настройка на принятые станции происходит автоматически, и локальный поиск (LOCAL SEEK), при котором настройка осуществляется только на станции с хорошим качеством сигнала.

1. Переключитесь в нужный диапазон, нажав на клавишу **[BND]**, чтобы выбрать FM или AM (MW/LW — длинные или средние волны).
2. Настройтесь на станцию.

* Если на дисплее появляется индикация «**MANU**» (ручная настройка), нажмите на клавишу **[BND]** и в течение 1 секунды или более удерживайте ее в нажатом положении. Индикация «**MANU**» погаснет, и можно приступить к поисковой настройке.

* Если на дисплее появляется индикация «**TA**», производится автоматический поиск станции с дорожной программой.

● ПРЯМОЙ ПОИСК

Сдвинув переключатель **[◀▶]** вверх или вниз, запустите операцию автоматического поиска станций.

При сдвиге переключателя вверх поиск станции осуществляется в направлении более высоких частот, при сдвиге вниз — в направлении более низких частот.

* При запуске процесса настройки на дисплее появляется сообщение «**DX SEEK**».

● ЛОКАЛЬНЫЙ ПОИСК

Сдвинув переключатель **[◀▶]** вверх или вниз и удерживая его в этом положении в течение 1 секунды или более, запустите операцию

Прием радиопередач

локального поиска станций. Происходит автоматический выбор станций с хорошим качеством радиосигнала.

* При запуске процесса настройки на дисплее появляется сообщение «**LO SEEK**».

Ручная настройка

Предусмотрено два способа настройки: быстрая и по шагам. В пошаговом режиме частота перестраивается каждый раз на величину шага. При быстрой настройке можно быстро настроиться на нужную частоту.

1. Переключитесь в нужный диапазон с помощью клавиши **[BND]**, чтобы выбрать FM или AM (MW/LW) — средние или длинные волны).

* Если на дисплее отсутствует индикация «**MANU**» (ручная настройка), нажмите и в течение 1 секунды или более удерживайте клавишу **[BND]** в нажатом положении. Подсветится индикация «**MANU**», и можно приступить к ручной настройке.

2. Настройтесь на станцию.

● Быстрая настройка

Для настройки на станцию сдвиньте переключатель **[◀◀/▶▶]** вверх или вниз и удерживайте его в этом положении в течение 1 секунды или более.

● Пошаговая настройка

Для настройки на станцию последовательно сдвигайте переключатель **[◀◀/▶▶]** вверх или вниз.

* Если в течение более чем 7 секунд не предпринимается никаких действий, ручная настройка прекращается, и дисплей возвращается к исходному виду.

Настройка по данным предварительной установки

В память предварительных настроек можно записать в общей сложности данные 24 станций (по 6 в каждом диапазоне — FM1, FM2, FM3 и AM).

Занесение данных настройки в память в ручном режиме

1. Нажмите клавишу **[BND]** и выберите диапазон (FM или AM (MW/LW)).
2. Выберите желаемую станцию, сдвигая переключатель **[◀◀/▶▶]**.
3. Чтобы записать станцию в память предварительных настроек, нажмите и в течение 2 секунд или более удерживайте в нажатом положении одну из клавиш непосредственного доступа.

Автоматическая запись

При автоматической записи запоминаются первые 6 станций, найденные при автоматическом поиске. Если найдено меньше 6 станций, то ранее занесенные в память параметры настройки станций остаются за теми кнопками, которым не было назначено новых станций.

1. Нажмите клавишу **[BND]** и выберите диапазон (FM или AM (MW/LW)).
2. Нажмите клавишу **[PS/AS]** и удерживайте ее в течение 2 секунд или более в нажатом положении. Данные станций с хорошим качеством сигнала автоматически записываются в память предварительных настроек.

* Если автоматическая запись выполняется в диапазоне FM, то данные станций записываются в FM3, даже если выбран FM1 или FM2.

Сканирование по данным предварительных настроек

При сканировании осуществляется последовательная настройка на записанные в память предварительных настроек станции. Это удобно при поиске нужной станции в памяти.

1. Нажмите клавишу **[PS/AS]**.
2. После настройки на нужную станцию нажмите клавишу **[PS/AS]** еще раз, чтобы перейти к прослушиванию этой станции.

Примечание:

- Не нажимайте клавишу **[PS/AS]** дольше 2 секунд, иначе включится режим автоматической записи, и приемник приступит к занесению параметров станций в память.

Вызов станций по данным предварительной настройки

В память предварительных настроек можно записать в общей сложности 24 станции (по 6 в каждом из диапазонов — FM1, FM2, FM3 и AM). Нажав на соответствующую клавишу непосредственного доступа, можно осуществить автоматический вызов станции по данным предварительной настройки.

1. Нажмите на клавишу **[BND]** и выберите диапазон (FM или AM).
2. Выберите желаемую станцию с помощью клавиш прямого доступа.
 - * Чтобы записать станцию в память предварительных настроек, нажмите и в течение 2 секунд или более удерживайте одну из клавиш прямого доступа.

RDS (Система Радиоданных)

Данный аппарат снабжен встроенным декодером системы RDS для приема вещательных станций, передающих данные RDS.

Эта система позволяет приемнику отображать название принятой станции (PS), а также автоматически переключаться на более качественно принимаемую частоту (AF), если она становится доступна в результате Вашего передвижения.

Кроме того, система может переключаться на прием дорожных объявлений или дорожной программы из любого режима, если радиостанция RDS передает такое вещание.

Если принимается информация EON (приоритетная), то дополнительно появляется возможность переключения между предустановленными станциями единой сети и переключения с принимаемой станции на дорожные объявления, поступающие от других станций (TP). В некоторых странах эти возможности отсутствуют.

Функции RDS доступны только в FM диапазоне.

- AF: альтернативная частота
- PS: название программы
- PTY: тип программы
- EON: приоритетная информация из других сетей
- TP: дорожная информация
- * Прерывание по RDS не происходит в режимах приема радиовещания AM.
- * Если аппарат принимает сигнал данных RDS и может считать информацию сервиса программы PS, то она выводится на дисплей.

Режим AF (Альтернативная частота)

Режим альтернативной частоты AF позволяет аппарату поддерживать качество приема путем переключения на другие частоты данной радиовещательной сети.

- * Исходное состояние, установленное на предприятии-изготовителе, — «ON» («вкл.»).

1. Нажмите на клавишу [ADJ] и удерживайте ее в нажатом положении в течение 1 секунды или более, чтобы перейти в режим настройки параметров RDS.
2. Сдвинув переключатель [◀◀/▶▶] вверх или вниз, выберите позицию «AF».
3. Вращая поворотный регулятор по часовой стрелке или против нее, выберите один из вариантов: «ON» (вкл.) или «OFF» (выкл.) соответственно.

• ON:

Включен режим AF, на дисплее появляется индикация «AF».

• OFF:

Режим AF выключен, индикация «AF» на дисплее гаснет.

4. Нажмите на клавишу [ADJ], чтобы вернуться к предыдущему режиму.
- * Если условия приема ухудшаются, на дисплее появляется индикация «PI SEARCH» (поиск программы), а приемник ищет ту же программу на другой частоте.

● Режим AF при совместной работе RDS и DAB

Если одна и та же программа передается как по RDS, так и по DAB, а режим AF включен, приемник автоматически выбирает программу с наилучшим качеством приема.

- * Данная возможность реализована только в случае совместной работы с цифровыми тюнерами DAN923 и DAN913 (они приобретаются отдельно).
- * Исходное состояние, установленное на предприятии-изготовителе, — «ON» («вкл.»).

1. Нажмите кнопку [ADJ], чтобы перейти в режим настройки.
2. Сдвинув переключатель [◀◀/▶▶] вверх или вниз, выберите позицию «LINK ACT».
3. Вращая поворотный регулятор, выберите один из вариантов: «ON» (вкл.) или «OFF» (выкл.).

• ON:

Переключение альтернативной частоты AF между RDS и DAB разрешено.

- **OFF:**

Переключение альтернативной частоты AF между RDS и DAB запрещено.

4. Для возврата к предыдущему режиму нажмите клавишу **[ADJ]**.

Режим REG (Прием местного радиовещания)

При включении данного режима выбирается канал местного радиовещания, принимаемый наилучшим образом. Если режим выключен, то, когда Вы въезжаете в новый район, приемник переключается с принимаемого вещания района, из которого Вы выехали, на вещание нового района, вне зависимости от его качества.

* Исходное состояние, установленное на предприятии-изготовителе, — **«OFF»** («Выкл.»).

Примечание:

- Если принимается общенациональное вещание (например, BBC 2 FM), то режим отменяется.

- Включение/выключение режима REG возможно только при включении режима AF.

1. Нажмите на клавишу **[ADJ]** и удерживайте ее в нажатом положении в течение 1 секунды или более, чтобы перейти в режим настройки параметров RDS.

2. Сдвинув переключатель **[◀◀/▶▶]** вверх или вниз, выберите позицию **«REG»**.

3. Вращая поворотный регулятор по часовой стрелке или против нее, выберите один из вариантов: **«ON»** (вкл.) или **«OFF»** (выкл.) соответственно.

- **ON:**

Включен режим REG, на дисплее появляется индикация **«REG»**.

- **OFF:**

Режим REG выключен, индикация **«REG»** на дисплее гаснет.

4. Нажмите на клавишу **[ADJ]**, чтобы вернуться к предыдущему режиму.

Настройка на другие местные станции той же сети в ручном режиме.

1. Данную операцию можно выполнить только при включенном режиме AF и выключенном режиме REG.
- В зависимости от того, включен или выключен режим REG, порядок действий отличается.

Примечания:

- Данный режим действует только при наличии приема местных станций единой сети.
2. Нажмите на одну из клавиш непосредственного доступа, чтобы вызвать какую-либо из станций местного радиовещания.
 3. Если вызванная станция принимается некачественно, нажмите кнопку непосредственного доступа с тем же номером. Аппарат будет принимать местное радиовещание той же сети.

Режим ТА (Дорожные объявления)

Если приемник находится в режиме ожидания дорожных объявлений (ТА), то Вы имеете возможность прослушивать их в приоритетном порядке, как только они начинают приниматься — вне зависимости от режима работы. Вы также можете автоматически настраиваться на дорожные программы (ТР).

* Данный режим работает только при наличии на дисплее индикации **«ТР»**. Наличие индикации **«ТР»** означает, что принимаемая радиостанция RDS передает программы с дорожными объявлениями.

- **Чтобы включить режим ожидания дорожных объявлений (ТА)**

При свечении на дисплее только индикации **«ТР»** (без индикации «ТА») нажмите клавишу **[ТА]**. На дисплее появится индикация **«ТР»** и **«ТА»**, а приемник переходит в режим ожидания дорожных объявлений. Когда объявление начинается, на дисплее появляется индикация **«TRA INFO»** (дорожная информация), а затем — название программы. Если во время приема дорожного объявления

Вы нажмете клавишу [TA], то оно прерывается, и приемник возвращается в режим ожидания TA.

● Выключение режима ожидания дорожных объявлений (TA)

Если Вы нажмете клавишу [TA] при свечении на дисплее индикации «TP» и «TA», индикация «TA» на дисплее погаснет, а режим ожидания дорожных объявлений выключается.

* Если отсутствует индикация «TP», то при нажатии клавиши [TA] начинается поиск станции TP.

● Поиск станций, передающих дорожные программы (TP)

Если Вы нажмете клавишу [TA], когда на дисплее нет индикации «TP», на дисплее появится индикация «TA», а приемник автоматически настраивается на станции с дорожными программами.

Примечание:

* Если нет приема станций с дорожными программами (TP), появляется индикация «TP SEEK» (поиск TP), и поиск радиовещания TP продолжается. Для его прекращения еще раз нажмите клавишу [TA], при этом индикация «TA» и «TP SEEK» погаснет.

Режим автоматической записи TP-станций

В память предварительных настроек можно записать данные до 6 станций TP. Если найдено меньше 6 станций, то ранее занесенные в память данные настройки станции остаются за теми кнопками, которым не было назначено новых станций.

При наличии на дисплее индикации «TA» нажмите клавишу [▶II] и удерживайте ее в нажатом положении в течение 2 секунд или более. Параметры станций, передающих дорожные программы (TP) с хорошим качеством сигнала автоматически записываются в память.

* TP станции записываются в диапазон FM3, даже если выбран FM1 или FM2.

Настройка режима RDS

Нажмите на клавишу [ADJ] и удерживайте ее в нажатом положении в течение 1 секунды или более, чтобы перейти в режим настройки параметров RDS.

Режимы переключателя при каждом сдвиге переключателя [◀◀/▶▶] вверх или вниз в следующем порядке:

PTY ON (включение / выключение режима ожидания программы определенного типа) ↔ **PTY SELECT**

Push Ent (выбор типа программы - нажмите клавишу ввода) ↔ **AF ON** (включение / выключение режима альтернативной частоты) ↔ **REG ON** (включение / выключение режима местного радиовещания)* ↔ **INFO**

Push Ent (информация - нажмите клавишу ввода).

Нажмите на клавишу [ADJ], чтобы выйти из режима настройки параметров RDS.

* Включение режима REG возможно только при включении режима AF.

Тип программы (PTY)

Данная возможность позволяет Вам прослушивать программы выбранного типа, переключаясь в этот режим из любого режима управления — даже из режимов, не связанных с приемом радиопередач.

* Для некоторых стран радиовещание PTY пока не реализовано.

* В режиме ожидания дорожных сообщений (TA) станции, передающие дорожные программы (TP), имеют приоритет перед всеми типами программ PTY.

* Исходное состояние, установленное на предприятии-изготовителе, — «**OFF**» («выкл.»).

1. Нажмите на клавишу [ADJ] и удерживайте ее в нажатом положении в течение 1 секунды или более, чтобы перейти в режим настройки параметров RDS.

2. Сдвинув переключатель [◀◀/▶▶] вверх или вниз, выберите позицию «**PTY**».

3. Вращая поворотный регулятор, выберите один из вариантов: «**ON**» (вкл.) или «**OFF**» (выкл.).

• ON:

Включен режим ожидания программы заданного типа (PTY), на дисплее появляется индикация «**PTY**». Когда начнется прием вещания выбранного типа (PTY), название типа программы появится на дисплее.

• OFF:

Режим ожидания PTY выключен, индикация «**PTY**» на дисплее гаснет.

4. Нажмите на клавишу **[ADJ]**, чтобы вернуться к предыдущему режиму.

● Выключение прерывания приемом программы заданного типа (PTY)

Нажмите клавишу **[TA]** во время прерывания приемом программы заданного типа PTY. При этом прерывание PTY отменяется, а приемник возвращается в режим ожидания PTY.

Выбор типа программы (PTY)

1. Нажмите на клавишу **[ADJ]** и удерживайте ее в нажатом положении в течение 1 секунды или более, чтобы перейти в режим настройки параметров RDS.
2. Сдвинув переключатель **[◀◀/▶▶]** вверх или вниз, выберите позицию «**PTY SELECT Push Ent**» (выбор типа программы - нажмите клавишу ввода).
3. Нажмите клавишу **[▶▶]**.
4. Нажмите на одну из клавиш непосредственного доступа, чтобы обратиться к памяти предварительных настроек для выбора типа программы PTY.

Другой способ: вращая поворотный регулятор, выберите нужный тип программы (PTY).

5. Нажмите на клавишу **[ADJ]**, чтобы вернуться к предыдущему режиму.

* Исходные настройки на типы программ, установленные на предприятии-изготовителе для клавиш непосредственного доступа:

НОМЕР КЛАВИШИ	Тип программы (PTY)	
	Английское название	Тематика
1	NEWS	Новости
2	INFO	Информация
3	POP M	Популярная музыка
4	SPORT	Спорт
5	CLASSICS	Серьезная классическая музыка
6	EASY M	Легкая музыка

* Режим выбора типа программы PTY автоматически выключается через 7 секунд после выбора типа программы PTY ничего не выбрано.

Поиск программы заданного типа (PTY)

1. Нажмите на клавишу **[ADJ]** и удерживайте ее в нажатом положении в течение 1 секунды или более, чтобы перейти в режим настройки параметров RDS.
2. Сдвинув переключатель **[◀◀/▶▶]** вверх или вниз, выберите позицию «**PTY SELECT Push Ent**» (выбор типа программы - нажмите клавишу ввода).
3. Нажмите клавишу **[▶▶]**.
4. Сдвиньте переключатель **[◀◀]** вверх, чтобы поиск программы заданного типа (PTY) осуществлялся в направлении возрастания частоты. Сдвиньте переключатель **[▶▶]** вниз, чтобы поиск осуществлялся в направлении снижения частоты.

* Если вещание с программами выбранного типа PTY не принимается, приемник возвращается в режим выбора типа программы PTY.

Память предварительных настроек PTY

1. Нажмите на клавишу **[ADJ]** и удерживайте ее в нажатом положении в течение 1 секунды или более, чтобы перейти в режим настройки параметров RDS.
2. Сдвинув переключатель **[◀◀/▶▶]** вверх или вниз, выберите позицию «**PTY SELECT Push Ent**» (выбор типа программы - нажмите клавишу ввода).

3. Нажмите клавишу [▶II].
4. Вращая поворотный регулятор, выберите нужный тип программы (PTY).
Выбрать можно один из 29 типов программ.
5. Если нажать и удерживать в течение двух или более секунд одну из клавиш непосредственного доступа, выбранный тип программы PTY записывается в данную ячейку памяти предварительных настроек.

Тип программы PTY	
Английское название	Тематика
NEWS	Новости
AFFAIRS	Текущие события
INFO	Информация
SPORT	Спорт
EDUCATE	Образование
DRAMA	Театр
CULTURE	Культура
SCIENCE	Наука
VARIED	Разное
POP M	Поп-музыка
ROCK M	Рок-музыка
EASY M	Легкая музыка
CLASSICS	Классика
OTHER M	Другая музыка
WEATHER	Погода
FINANCE	Финансы
CHILDREN	Детские программы
SOCIAL	Социальные программы
RELIGION	Религия
PHONE IN	Телефонные опросы
TRAVEL	Туризм
LEISURE	Досуг
JAZZ	Джаз
COUNTRY	Кантри
NATION M	Музыка народов мира
OLDIES	Ретро
FOLK M	Народная
DOCUMENT	Репортажи

Экстренные сообщения

Любой режим работы может быть прерван приемом экстренного

сообщения. На дисплее появляется индикация «**ALARM**» (тревога), и начинается воспроизведение экстренного сообщения.

● Выключение приема экстренного сообщения

Чтобы прервать прием экстренного сообщения, нажмите клавишу [TA].

Переключение языка выводимых на дисплей названий PTY

Можно выбрать один из 4-х языков (английский, немецкий, шведский или французский), на котором будут выводиться названия типов программ.

* Исходное состояние, установленное на предприятии-изготовителе, — «**ENGLISH**» (английский).

2. Сдвинув переключатель [◀◀/▶▶] вверх или вниз, выберите позицию «**LANGUAGE**» (язык).
3. Вращая поворотный регулятор, выберите нужный язык.
4. Для возврата к предыдущему режиму нажмите клавишу [ADJ].

Настройка громкости дорожных объявлений TA, экстренных сообщений (ALARM) и вещания заданного типа (PTY)

Громкость объявлений TA, экстренного сообщения (ALARM) и программы (PTY) настраивается при прерывании в случае их приема.

* Исходное состояние, установленное на предприятии-изготовителе, — «**15**».

При прерывании в случае приема объявления TA, экстренного сообщения (ALARM) или программы заданного типа (PTY) настройте желаемый уровень громкости с помощью поворотного регулятора (от 0 до 33).

* По завершении прерывания приемом TA, экстренного сообщения (ALARM) или PTY громкость возвращается к уровню, установленному до приема прерывания.

Что такое MP3?

MP3 — это метод сжатия звуковых данных, соответствующий типу 3 звукового формата стандарта MPEG.

Этот метод сжатия звуковых данных был внедрен пользователями персональных компьютеров, а затем стал стандартным форматом.

Звуковые данные в формате MP3 занимают около 10 процентов от их исходного объема, сохраняя высокое качество звучания. Это означает, что на один диск CD-R или CD-RW можно записать до 10 музыкальных CD и прослушивать их, не переставляя дисков.

Что такое WMA?

WMA – это аббревиатура, означающая «Windows Media Audio» (формат звуковых файлов, разработанный корпорацией Microsoft).

Примечания:

- Если воспроизводится файл с установленным признаком ON (ВКЛ) для цифровой системы управления авторскими правами DRM (Digital Rights Management), звука не будет (индикатор WMA мерцает).
- Логотипы Windows Media™ и Windows® являются зарегистрированными товарными знаками корпорации Microsoft в США и/или в других странах.

● Чтобы отключить DRM (цифровую систему управления авторскими правами):

1. При использовании Windows Media Player 8 откройте меню СЕРВИС (TOOLS), выберите ПАРАМЕТРЫ (OPTIONS), а затем – КОПИРОВАТЬ МУЗЫКУ (COPY MUSIC). Снимите пометку в окошке ЗАЩИТА СОДЕРЖИМОГО (PROTECT CONTENT) в разделе НАСТРОЙКА КОПИРОВАНИЯ и приступайте к записи файлов.
2. При использовании Windows Media Player 9 откройте меню СЕРВИС (TOOLS), выберите ПАРАМЕТРЫ (OPTIONS), а затем – КОПИРОВАТЬ МУЗЫКУ (COPY MUSIC). Снимите пометку в окошке МУЗЫКА С ЗАЩИТОЙ ОТ КОПИРОВАНИЯ

(RECORD PROTECTED MUSIC) в разделе НАСТРОЙКА КОПИРОВАНИЯ и приступайте к записи файлов. Ответственность за использование созданных Вами файлов WMA остается за Вами.

● Предупреждения относительно записи дисков MP3/WMA

- Применимые частоты оцифровки и скорости потока данных:
 1. MP3: Частота оцифровки от 11,025 кГц до 48 кГц, скорость потока данных от 8 кБит/с до 320 кБит/с (с возможностью использования переменной скорости потока, или VBR).
 2. WMA: Скорость потока данных от 48 кБит/с до 192 кБит/с.

● Расширения файлов:

1. Всегда добавляйте к имени файла расширение «.MP3» или «.WMA», набранное однобитными символами. Если Вы введете другое расширение, файл забудете добавить расширение, файл не будет воспроизводиться.
2. Файлы, не содержащие данных MP3 или WMA, воспроизводиться не будут. При попытке воспроизведения файлов без данных MP3 или WMA на дисплее времени воспроизведения появится индикация «—:—».

● Логический формат (файловая система):

1. При записи файлов MP3/WMA на диск CD-R или CD-RW следует пользоваться программным форматом записи ISO9660 уровня 1, 2, 3, или JOLIET (или Romeo). При записи в ином формате нормальное воспроизведение может оказаться невозможным.
2. Имя фолдера (каталога) и имя файла можно выводить для просмотра во время воспроизведения MP3/WMA, но имя должно состоять не более чем из 128 однобитных алфавитных или цифровых символов (включая расширение).

Режим воспроизведения CD / MP3 / WMA

3. Не присваивайте файлу то же имя, что и каталогу, в котором он располагается.

● Структура каталога (фолдера)

1. Невозможно создать диск более чем с восемью вложенными друг в друга каталогами.

● Количество файлов или каталогов

1. В каталоге может располагаться не более 255 файлов. Воспроизвести можно до 500 файлов.

2. Треки воспроизводятся в том порядке, в котором они были записаны на диск. Треки могут не всегда воспроизводиться в том порядке, в котором они выводятся на монитор PC.

3. В зависимости от применяемой при записи программы кодирования возможно наличие некоторых шумов.

Мультисессийный режим и переключение режимов CD / MP3 / WMA

Если на одном компакт-диске записаны совместно как обычные CD-треки, так и треки типа MP3 / WMA, можно выбрать, какие из треков следует воспроизвести.

● Исходное состояние, установленное на предприятии-изготовителе, - "CD".

При каждом нажатии на клавишу [BND] и удержании ее в нажатом положении в течение 1 секунды или более режим воспроизведения переключается с CD на MP3 / WMA и наоборот. На дисплее заголовков при переключении типа воспроизводящихся треков индикация сменяется в следующем порядке:

● Индикация при выборе воспроизведения треков CD: **M-SESS CD**

● Индикация при выборе воспроизведения треков MP3 / WMA: **M-SESS MP3**



1. В приведенной ниже таблице указаны типы записей, которые можно воспроизвести:

Диск \ Настройка	CD	MP3
Совместная запись CD и MP3 треков	Воспроизведение CD	Воспроизведение MP3
Только CD треки	Воспроизведение CD	Воспроизведение CD
Только MP3 треки	Воспроизведение MP3	Воспроизведение MP3

2. После выполнения настройки извлеките диск и вставьте его вновь.

Примечание:

- При воспроизведении дисков, защищенных от копирования (Copy Control CD - CCCD), выберите режим CD. Если на диске записаны файлы MP3/WMA, то в некоторых случаях их нормальное воспроизведение невозможно.

▲ ВНИМАНИЕ!

- Не пытайтесь просунуть в отверстие для установки диска руку или палец. Кроме того, ни в коем случае не вставляйте в отверстие для установки диска посторонние предметы.
- Ни в коем случае не вставляйте диски, на которых имеются налипшие остатки упаковки или торговые ярлыки, а также диски, с которых были сорваны подобные предметы. Извлечь такой диск может оказаться невозможно, и это может привести к выходу аппарата из строя.

Экстренное извлечение CD

Извлечь диск можно, просто нажав клавишу [▲] — даже если аппарат выключен.

1. Нажмите клавишу открытия, чтобы опустить откидную панель.

Примечание:

- Если откидная панель открывается не полностью, осторожно приоткройте ее рукой.
2. Нажмите клавишу [▲]. Диск выдвигается вперед, и его можно извлечь.
3. Закройте откидную панель.

Примечания:

- Обязательно закройте откидную панель после извлечения диска.
- Если вставлять CD с силой, не дожидаясь его автоматической перезагрузки, диск можно повредить.
- Если 12-см CD остается в выдвинутом положении более 15 секунд, то он автоматически перезагружается (режим автоматической перезагрузки).
- 8-см CD не перезагружаются автоматически. После выдвигения их следует извлечь.

Прослушивание уже загруженных дисков

С помощью клавиши [SRC] перейдите в режим CD / MP3 / WMA.

После включения режима CD / MP3 / WMA воспроизведение начнется автоматически.

Если диск не вставлен, на дисплее заголовков выводится сообщение «NO DISK» (диск отсутствует).

* При каждом нажатии клавиши [SRC] режим управления переключается в следующем порядке (не подсоединенное внешнее оборудование не показывается):



Радио → (DAB) (цифровой тюнер) → CD / MP3 → (CD чейнджер) → (DVD чейнджер) → (Телевизор) → AUX (внешний источник) → Радио ...

Загрузка CD

1. Нажмите клавишу открытия, чтобы опустить откидную панель и получить доступ к отверстию для установки CD.
2. Вставьте диск в отверстие для CD маркированной стороной вверх. После загрузки диска воспроизведение начнется автоматически.
3. Закройте откидную панель.

Примечания:

- Ни в коем случае не вставляйте в отверстие для установки CD посторонние предметы.
- Если CD вставляется с трудом, возможно, что уже вставлен другой CD, или аппарат нуждается в обслуживании.
- Данный аппарат не будет воспроизво-

дить диски без маркировки  или , а также диски CD-ROM.

- Некоторые CD, записанные в режиме CD-R/CD-RW, не будут воспроизводиться.

▲ ВНИМАНИЕ!

Открывая и закрывая откидную панель, соблюдайте осторожность, чтобы не защемить пальцы.

Примечание:

- Если откидная панель открывается не полностью, осторожно приоткройте ее рукой.
- Обязательно закройте откидную панель после загрузки диска.

Пауза воспроизведения

1. Нажмите клавишу [▶||], чтобы приостановить воспроизведение. На дисплее появится индикация «PAUSE».
2. Чтобы возобновить воспроизведение, нажмите клавишу [▶||] еще раз.

Просмотр заголовков CD

С помощью данного аппарата можно просматривать данные заголовков компакт-дисков CD-text / MP3 / WMA, а также заголовки, введенные в память аппарата пользователем.

1. Чтобы перейти к дисплею заголовков, нажмите клавишу [D].
2. При каждом нажатии клавиши [D] и удержании в нажатом положении более чем на 1 секунду вид заголовка переключается в следующем порядке:

● Данные диска CD-text:



● Данные диска MP3 / WMA

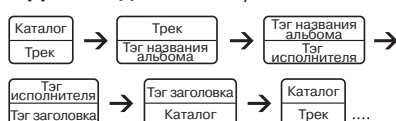

Примечания:

- Если воспроизводимый CD не является диском CD-text или заголовки не введены пользователем, то на дисплей выдается сообщение «**NO TITLE**» (заголовков нет).
- Если на диске MP3/WMA не содержится тэгов, то на дисплей выдается сообщение «**NO TAG**» (тэгов нет).
- Для MP3 поддерживаются тэги версий ID3 V2.3 / 2.2 / 1.1 / 1.0.
- При отображении приоритет имеют тэги версий V2.3 / 2.2.
- В случае наличия тэгов альбома WMA выводится информация, записанная в расширении заголовка.
- При отображении тэгов могут выводиться только символы ASCII.

Выбор режима просмотра заголовков

1. Предусмотрено 5 видов вывода заголовков в режиме просмотра заголовков.
2. Чтобы перейти к следующему виду, нажмите клавишу [T] на время не более 1 секунды.

Переключение происходит в следующем порядке:



3. Выведенный на дисплей заголовок можно просмотреть в режиме бегущей строки, нажав клавишу [T] и удерживая ее в нажатом положении в течении более чем одной секунды.
4. Если файл MP3 / WMA не поддерживает тэги ID3, на дисплей выдается сообщение «**NO TAG**» (тэгов нет).
5. Если файл MP3 / WMA содержит закодированный ID3 тэг заголовка, на дисплей ничего не выводится.

Примечания:

- При расположении файлов в корневом каталоге диска на дисплей выводится заголовок «**ROOT**».
- По умолчанию проигрыватель MP3 декодирует заголовки каждого из файлов как тэги ID3 версии 2. Если тэги версии 2 отсутствуют, декодируются тэги ID3 версии 1.
- Кодировки UNICODE ID3 (китайская, японская и т.д.) не поддерживаются.

Выбор трека

● В прямом направлении.

1. Чтобы перейти к началу следующего трека, сдвиньте переключатель [▶▶] вверх.
2. При каждом сдвиге переключателя [▶▶] вверх происходит переход к началу следующего трека.

● В обратном направлении.

1. Чтобы перейти к началу текущего сдвиньте переключатель [◀◀].
2. При каждом сдвиге переключателя [◀◀] вниз происходит переход к началу предыдущего трека.

Ускоренное продвижение

● В прямом направлении.

Для продвижения в прямом направлении сдвиньте переключатель [▶▶] вверх и удерживайте его в этом положении не менее 1 секунды.

● В обратном направлении.

Для продвижения в обратном направлении сдвиньте переключатель [◀◀] вниз и удерживайте его в этом положении не менее 1 секунды.

* Для дисков MP3 / WMA между началом продвижения и началом трека проходит некоторое время. Кроме того, могут сбиться показания счетчика времени.

Порядок воспроизведения в режиме MP3 / WMA

При выборе каталога для воспроизведения файлы и каталоги доступны в том порядке, в котором они были записаны на устройстве для записи CD-ROM. Вследствие этого поряд-

док, в котором ожидается воспроизведение файлов, может не соответствовать порядку, в котором они воспроизводятся в действительности. Можно определить порядок, в котором будут воспроизводиться файлы MP3 / WMA, записанные на таком носителе данных, как, например, диск CD-R, если их имена начинаются с их номеров в последовательности воспроизведения, например, с «01» по «99». Это зависит от возможностей устройства для записи CD.

Ниже приведен пример расположения каталогов / файлов на носителе данных.

Пример расположения каталогов / файлов.

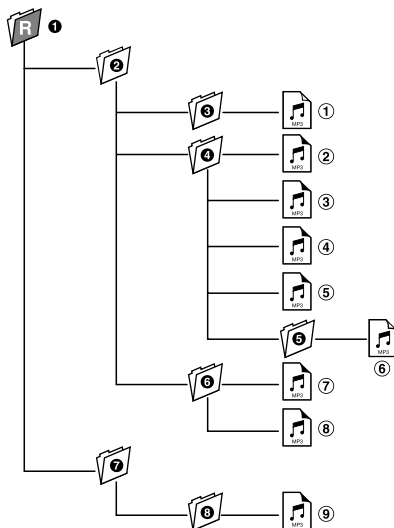

Уровень 1 Уровень 2 Уровень 3 Уровень 4



Выбор каталога

Эта возможность позволяет выбрать каталог, содержащий файлы MP3 / WMA, и начать воспроизведение с первого содержащегося в нем трека.

1. Нажмите клавишу **[DN]** или **[UP]**.

При нажатии клавиши **[DN]** происходит переход к предыдущему каталогу, при нажатии клавиши **[UP]** — к следующему.

Корневой каталог

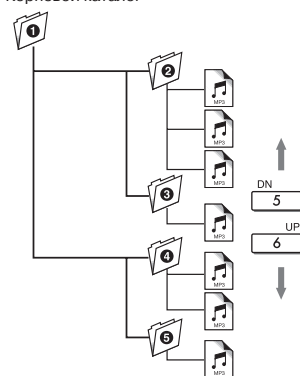

* При нажатии клавиши **[UP]** во время воспроизведения последнего каталога происходит переход к первому.

* Каталоги, не содержащие MP3/WMA файлы, пропускаются.

2. Выбор трека осуществляется при помощи сдвиге переключателя **[|◀▶|]** вверх или вниз.

Переход к началу

В этом режиме CD проигрыватель переходит к первому на диске треку (трек № 1). Для перехода к первому треку нажмите клавишу **[BND]**.

* В случае воспроизведения диска MP3 / WMA происходит возврат к первому треку каталога.

Различные возможности воспроизведения

● Воспроизведение со сканированием

При сканировании поочередно автоматически проигрывается по 10 секунд каждого из треков на диске. Режим выполняется до его отмены.

1. Чтобы включить воспроизведение со сканированием, нажмите клавишу [SCN]. На дисплее появится индикация «▶ SCN».

* Воспроизведение начинается со следующего за воспроизводящимся в данный момент трека.

● Воспроизведение со сканированием каталогов

При сканировании поочередно автоматически проигрывается по 10 секунд первого трека каталога для всех каталогов диска с MP3 / WMA файлами.

1. Нажмите клавишу [SCN] и удерживайте ее в нажатом положении в течение 1 секунды или более. На дисплее появится индикация «▶ SCN».

* Воспроизведение начинается со следующего за воспроизводящимся в данный момент трека.

● Повтор воспроизведения

В этом режиме выбранный трек повторяется.

1. Нажмите клавишу [RPT], и начнется повторное воспроизведение. На дисплее появится индикация «▶ RPT».

● Повтор воспроизведения каталога

В этом режиме повторяется воспроизводящийся трек из каталога с файлами MP3 / WMA.

1. Чтобы включить воспроизведение с повтором каталогов, нажмите клавишу [RPT] и удерживайте ее в нажатом положении в течение 1 секунды или более. На дисплее появится индикация «▶ RPT».

● Воспроизведение в случайном порядке.

В этом режиме все треки, записанные на диске, воспроизводятся без определенной последовательности.

1. Чтобы включить воспроизведение в случайном порядке, нажмите клавишу [RDM]. На дисплее появится индикация «▶ RDM».

● Воспроизведение каталогов в случайном порядке.

В этом режиме все треки всех каталогов воспроизводятся без определенной последовательности.

1. Чтобы включить воспроизведение каталогов в случайном порядке, нажмите клавишу [RDM] и удерживайте ее в нажатом положении в течение 1 секунды или более. На дисплее появится индикация «▶ RDM».

● Чтобы остановить воспроизведение в различных режимах.

1. Еще раз нажмите клавишу включения данного режима.

Общие для всех режимов операции

Настройка вида дисплея

1. Нажмите клавишу [D] и удерживайте ее в нажатом положении в течение 1 секунды или более, чтобы перейти в режим настройки параметров дисплея.
2. Сдвинув переключатель [◀▶] вверх или вниз, выберите нужную позицию. Они переключаются в следующем порядке:
«**SCREEN SVR** **Push Ent**» (Экранная заставка - нажмите клавишу ввода) ↔ «**MSG INPUT** **Push Ent**» (Ввод приветствия - нажмите клавишу ввода) ↔ «**AUTO SCROLL**» (Автоматическое включение бегущей строки) ↔ «**SCRL SPEED**» (Скорость бегущей строки) ↔ «**DIMMER**» (Регулировка яркости) ↔ «**CONTRAST**» (Регулировка контрастности).
3. С помощью поворотного регулятора выберите нужное значение.
* По завершении настройки нажмите клавишу [D] для возврата к предыдущему режиму.

● Включение/выключение экранной заставки.

В данном аппарате предусмотрена возможность вывода экранной заставки, позволяющая Вам наблюдать на дисплее различные узоры и значки, появляющиеся в случайном порядке в области индикации параметров состояния. Заставку можно выключать и включать.

Если какая-либо клавиша нажата при включенной заставке, соответствующая индикация выводится в течение около 30 секунд, а затем на дисплей вновь выводится заставка.

* Исходное состояние, установленное на предприятии-изготовителе, - «**Pattern SS**» (Шаблон экранной заставки).

2-1. Выберите позицию «**↕ SCREEN SVR** **Push Ent**».

- 3-1. С помощью поворотного регулятора выберите нужный вид экранной заставки.
При каждом повороте поворотного регулятора варианты перебираются в следующем порядке: «**Pattern OFF**» (заставка выкл.) → «**Pattern SS**» (экранной заставки) → «**Pattern MESSAGE**» (Шаблон приветствия).

● Ввод данных приветствия.

Можно ввести в память приветствия длиной до 30 знаков. Оно будет выводиться в качестве одного из видов экранной заставки.

* Исходное состояние, установленное на предприятии-изготовителе, — «**WELCOME TO CLARION**».

2-1. Выберите позицию «**↕ MSG INPUT** **Push Ent**».

3-1. Нажмите клавишу [▶II].

3-2. Нажмите и в течение не менее 1 секунды удерживайте в нажатом положении клавишу [BND], чтобы стереть имеющееся сообщение.

3-3. Курсор перемещается путем сдвига переключателя [◀▶] вверх или вниз.

3-4. С помощью клавиши [BND] выберите тип знаков. При каждом нажатии клавиши [BND] типы знаков сменяются в следующем порядке: Заглавные буквы → Строчные буквы → Цифры / Символы → Буквы национальных алфавитов → Заглавные буквы ...

3-5. С помощью поворотного регулятора выберите нужный символ.

3-6. Чтобы ввести все знаки приветствия (до 30), повторяйте шаги с 3-3 по 3-5.

3-7. Чтобы записать приветствие в память и выйти из режима ввода, нажмите и в течение не менее 2 секунд удерживайте в нажатом положении клавишу [▶II].

* Чтобы прервать ввод приветствия, нажмите и в течение не менее 1 секунды удерживайте в нажатом положении клавишу [BND]. Затем нажмите и в течение не менее 2 секунд удерживайте в нажатом положении клавишу [▶II], чтобы сохранить в памяти приветствие, установленное на предприятии-изготовителе.

● Выбор способа вывода заголовков.

Настройка способа вывода данных CD-text или заголовков MP3 / WMA.

* Исходное состояние, установленное на предприятии-изготовителе, — «**ON**» (включен автоматический переход в режим бегущей строки).

2-1. Выберите позицию «**↕ AUTO SCROLL**».

Общие для всех режимов операции

3-1. С помощью поворотного регулятора выберите один из вариантов: «**ON**» или «**OFF**».

• **ON** :

Автоматический переход в режим бегущей строки.

• **OFF** :

Режим бегущей строки включается только один раз — при смене заголовка или нажатии клавиши [**T**] и удержании ее в нажатом положении в течение 1 секунды или более.

● **Регулировка скорости движения бегущей строки индикации заголовка**

Эта возможность позволяет замедлить скорость движения бегущей строки текста на дисплее, если она движется слишком быстро, что затрудняет чтение.

* Исходное состояние, установленное на предприятии-изготовителе, - «**SCRL SPEED 3**» (скорость 3).

2-1. Выберите позицию «**↕ SCRL SPEED**».

3-1. С помощью поворотного регулятора выберите один из вариантов.

* Этот параметр регулируется в пределах от **SPEED 1** до **SPEED 6**. Регулируйте значение этого параметра, контролируя изменения по дисплею.

● **Регулировка яркости дисплея.**

Можно включить («**ON**») или выключить («**OFF**») управление яркостью дисплея.

* Исходное состояние, установленное на предприятии-изготовителе, — «**ON**» (вкл.).

2-1. Выберите позицию «**↕ DIMMER**».

3-1. С помощью поворотного регулятора выберите один из вариантов: «**ON**» или «**OFF**».

● **Регулировка контрастности дисплея**

Можно настроить контрастность дисплея с учетом угла его расположения.

* Исходное состояние, установленное на предприятии-изготовителе, - «08» (диапазон настройки - от 01 до 16).

2-1. Выберите позицию «**↕ CONTRAST**».

3-1. С помощью поворотного регулятора выберите значение.

Настройка других параметров

1. Нажмите клавишу [**ADJ**], чтобы перейти в режим настройки.

2. Сдвинув переключатель [**◀◀/▶▶**] вверх или вниз, выберите нужную позицию. Они переключаются в следующем порядке:

«**BLINK LED**» (Индикатор защиты от похищения) ↔ «**AMP CANCEL**» (ВКЛЮЧЕНИЕ / ВЫКЛЮЧЕНИЕ ВСТРОЕННОГО УСИЛИТЕЛЯ) ↔ («**LINK ACT**») (Режим связи) ↔ «**LANGUAGE**» (Язык) ↔ «**AUX / TEL**» (Переключение внешний вход - телефон) ↔ «**AUX SENS**» (Регулировка чувствительности внешнего входа) ↔ «**TEL-SPEAKER**» (Вывод телефонного разговора на акустическую систему) ↔ «**TEL-SWITCH**» (Включение / выключение прерывания телефонным вызовом) ↔ «**SYSTEM CHECK** **Push Ent**» (Проверка системы - нажмите клавишу ввода).

* Позиции, приведенные в скобках, выводятся только при подсоединении соответствующей аппаратуры.

3. С помощью поворотного регулятора выберите нужное значение параметра.

* По завершении настройки нажмите клавишу [**ADJ**] для возврата к предыдущему режиму.

● **Индикатор защиты от похищения.**

Красный индикатор защиты от похищения предназначен для предотвращения кражи. Если из устройства снимается СПУ, индикатор мерцает.

* Исходное состояние, установленное на предприятии-изготовителе, — «**OFF**» («выкл.»).

2-1. Выберите параметр «**↕ BLINK LED**».

3-1. С помощью поворотного регулятора выберите «**ON**» («вкл.») или «**OFF**» («выкл.»).

● **Включение/выключение встроенного усилителя**

* Исходное состояние, установленное на предприятии-изготовителе, — «**OFF**» (внешний усилитель отсутствует).

2-1. Выберите параметр «**↕ AMP CANCEL**».

3-1. С помощью поворотного регулятора выберите «**ON**» («вкл.») или «**OFF**» («выкл.»).

• **ON** :

Подключен внешний усилитель.

Общие для всех режимов операции

• OFF :

Подключен встроенный усилитель.

● Переключение внешнего источника/телефон

К данному аппарату можно подключить как внешний источник звука или музыки, так и телефон, и слушать звук с помощью громкоговорителей.

При подключении телефона или внешнего устройства можно выбрать один из этих источников.

* Исходное состояние, установленное на предприятии-изготовителе, - «**AUX**» (внешний источник сигнала).

2-1. Выберите параметр «**↕ AUX/TEL**».

3-1. С помощью поворотного регулятора выберите «**AUX**» (внешний источник сигнала) или «**TEL**» (телефон).

• AUX :

Входной кабель AUX/TEL подключается ко внешнему источнику звукового сигнала.

• TEL :

Входной кабель AUX/TEL подключается к звуковому выходу сотового телефона.

* При включении режима 2-ZONE режим автоматически переключается на AUX.

● Настройка чувствительности внешнего входа AUX IN

Если звук от внешнего источника сигнала плохо слышен даже на максимальной громкости, отрегулируйте чувствительность при помощи следующей процедуры.

* Исходное состояние, установленное на предприятии-изготовителе, - «**MID**» (средний уровень чувствительности).

2-1. Выберите параметр «**↕ AUX SENS**».

3-1. С помощью поворотного регулятора выберите один из вариантов: «**LOW**» (низкий уровень чувствительности), «**MID**» (средний уровень чувствительности) или «**HIGH**» (высокий уровень чувствительности).

● Настройка выхода на громкоговорители для сотового телефона (Телефон BLT-433, приобретаете отдельно).

* Исходное состояние, установленное на предприятии-изготовителе, — «**RIGHT**».

* Чтобы телефонные переговоры поступали на выход, должно быть разрешено прерывание телефонным вызовом (для этого параметра следует выбрать значение «**ON**»).

2-1. Выберите параметр «**↕ TEL-SPEAKER**».

3-1. С помощью поворотного регулятора выберите один из вариантов: «**RIGHT**» (правый канал) или «**LEFT**» (левый канал).

• RIGHT :

Телефонный разговор будет слышен из правого громкоговорителя, подсоединенного к данному аппарату.

• LEFT :

Телефонный разговор будет слышен из левого громкоговорителя, подсоединенного к данному аппарату.

● Включение/выключение прерывания входящим телефонным вызовом

Если Вы подключили к данному аппарату сотовый телефон (BLT-433, приобретаете отдельно), то можно прослушивать разговор с помощью акустической системы, подсоединенной к данному аппарату.

* Исходное состояние, установленное на предприятии-изготовителе, — «**OFF**» («выкл.»).

2-1. Выберите параметр «**↕ TEL-SWITCH**».

3-1. Вращая поворотный регулятор, выберите один из вариантов, которые сменяются в следующем порядке: «**OFF**» → («выкл.») → «**ON**» («вкл.») - «**MUTE**» («звук выкл.») → «**OFF**» ...

• OFF:

Аппарат продолжает функционировать как обычно, в том числе и при телефонном разговоре.

Примечание:

• Если Вы пользуетесь набором «свободные руки» (free-hands), пожалуйста, установите режим «**ON**», чтобы прослушивать телефонные разговоры с помощью данного аппарата.

• ON :

Вы сможете прослушивать разговор с помощью акустической системы, подсоединенной к данному аппарату.

* Во время разговора можно подстраивать громкость звучания громкоговорителей с помощью поворотного регулятора.

Общие для всех режимов операции

• MUTE :

Во время телефонного разговора звук, исходящий от данного аппарата, приглушается.

● Автоматическое выключение громкости при прерывании звонком сотового телефона.

Для данного аппарата требуется прокладка специальных кабелей, чтобы звуковой сигнал автоматически заглушался при поступлении вызова на сотовый телефон в автомобиле.

* Данная возможность реализуема не для всех сотовых телефонов. За сведениями о порядке установки и совместимости обратитесь по месту приобретения данного аппарата.

● Выполнение проверки системы.

Эта возможность позволяет Вам при необходимости выполнить проверку системы, находясь в режиме настройки.

2-1. Выберите параметр «**SYSTEM CHECK** **Push Ent**».

3-1. Нажмите и удерживайте в нажатом положении клавишу **[▶II]** в течение 1 секунды или более.

На дисплее появится сообщение «**SYSTEM CHECK**» (проверка системы). По завершении проверки аппарат возвращается в прежний режим управления.

Режим внешнего входа AUX

В данной системе имеется разъем внешнего входов, и Вы можете прослушивать звук и музыку от внешних источников, подключенных к данному аппарату.

Ввод заголовков

Можно записывать в память и просматривать на дисплее заголовки длиной до 10 знаков (для CD, CD чейнджера и ТВ каналов). В приведенной ниже таблице показано, сколько заголовков можно ввести в каждом из режимов.

Режим	Кол-во заголовков
Режим CD	50 заголовков
Режим TV	20 заголовков

Режим CD чейнджера	Кол-во заголовков
Подключен DCZ628	100 заголовков
Подключен DCZ655Tz	100 заголовков

1. Выберите нужный режим (воспроизведение CD, управление CD

чейнджером, управление телевизором) с помощью клавиши **[SRC]**.

2. Выберите CD в чейнджере или переключитесь на телевизионный канал, для которых Вы хотите записать заголовки, и запустите воспроизведение.
3. С помощью клавиши **[D]** переключите дисплей в режим просмотра заголовков.
4. Нажмите клавишу **[T]** и удерживайте ее в нажатом положении в течение 1 секунды или более. Дисплей переключится в режим ввода заголовков.
5. Курсор перемещается путем сдвига переключателя **[◀◀/▶▶]** вверх или вниз.
6. С помощью клавиши **[BND]** выберите тип знаков. При каждом нажатии клавиши **[BND]** типы знаков сменяются в следующем порядке: Заглавные буквы → Строчные буквы → Цифры / Символы → Буквы национальных алфавитов → Заглавные буквы ...
7. С помощью поворотного регулятора выберите нужный символ.
8. Чтобы ввести все знаки приветствия (до 30), повторяйте шаги с 5-го по 7-й.
9. Чтобы записать приветствие в память и выйти из режима ввода, нажмите и в течение не менее 2 секунд удерживайте в нажатом положении клавишу **[▶II]**.

Стирание заголовков

1. Выберите CD в чейнджере или включите ТВ канал, для которых Вы хотите стереть заголовки, и запустите воспроизведение.
2. С помощью клавиши **[D]** переключите дисплей в режим просмотра заголовков.
5. Нажмите клавишу **[T]** и удерживайте ее в нажатом положении в течение 1 секунды или более. Дисплей переключится в режим ввода заголовков.
4. Нажмите клавишу **[BND]** и удерживайте ее в нажатом положении в течение 1 секунды или более. Все знаки заголовка сотрутся.
5. Чтобы стереть заголовок из памяти и выйти из режима ввода заголовков, нажмите и в течение не менее 2 секунд удерживайте в нажатом положении клавишу **[▶II]**.

7. УПРАВЛЕНИЕ ДОПОЛНИТЕЛЬНЫМИ УСТРОЙСТВАМИ

Управление CD чейнджером

Примечание:

- Перечисленные ниже операции выполняются точно так же, как и при управлении воспроизведением CD:
- * **Пауза.**
- * **Выбор трека.**
- * **Ускоренное продвижение в прямом и обратном направлении.**
- * **Воспроизведение со сканированием.**
- * **Повторное воспроизведение.**
- * **Воспроизведение в случайном порядке.**

Подробнее см. раздел «Режим воспроизведения CD / MP3 / WMA» на стр. 22 - 27).

Режимы управления CD чейнджером

Если Вы подсоединили с помощью кабеля CeNET CD чейнджер (он не входит в комплект поставки), то им можно управлять с помощью данного аппарата. Аппарат может управлять одновременно двумя чейнджерами. Чтобы перейти к воспроизведению, выберите подключенный к аппарату CD чейнджер с помощью клавиши [SRC]. Если подсоединено два CD чейнджера, то при каждом нажатии на клавишу [SRC] для воспроизведения выбирается один из них.

- * Если в CD чейнджер не вставлен магазин, на дисплее появляется сообщение «**NO MAGAZINE**» (нет магазина). Вставьте в CD чейнджер магазин. При загрузке (проверке) магазина на дисплее выводится индикация «**DISC CHECK**» (Проверка диска).
- * Если в магазин не вставлены CD, на дисплее появляется сообщение «**NO DISC**» (нет диска). Извлеките магазин и вставьте диски во все гнезда, а затем вставьте магазин вновь.

Примечание:

- Некоторые CD, записанные в режимах CD-R/CD-RW, не будут воспроизводиться.

▲ ВНИМАНИЕ!

Не на всех CD чейнджерах можно воспроизвести диски CD-ROM. Это зависит от модели.

Просмотр заголовков CD

С помощью данного аппарата можно просматривать данные заголовков компакт-дисков CD-text, а также заголовки, введенные в память аппарата пользователем.

1. Чтобы перейти к дисплею заголовков, нажмите клавишу [D].
2. При каждом нажатии клавиши [D] и удержании в нажатом положении более чем на 1 секунду вид заголовка переключается в следующем порядке:



Примечания:

- Если воспроизводимый CD не является диском CD-text или заголовки не введены пользователем, то на дисплей выдается сообщение «**NO TITLE**» (заголовков нет).
- Если в данных диска CD-Text отсутствует информация о названии диска или трека, на дисплее выводится сообщение «**NO TITLE**» или «**NO TITLE**» соответственно.

Включение / выключение вывода заголовков в режиме бегущей строки

Для этого следует выбрать значение «**ON**» (вкл.) или «**OFF**» (выкл.) для параметра управления режимом бегущей строки **AUTO SCROLL**.

(Исходное состояние, установленное на предприятии-изготовителе, — «**ON**» (Включен автоматический переход в режим бегущей строки. См. подраздел «Выбор способа вывода заголовков» в разделе «Общие для всех режимов операции»).

- При выборе варианта «**ON**»: Автоматический переход в режим бегущей строки.

Управление CD чейнджером

- При выборе варианта «OFF»: Режим бегущей строки включается только один раз — при смене заголовка или нажатии клавиши [T] и удержании ее в нажатом положении в течение 1 секунды или более.

Выбор диска

Чтобы выбрать нужный диск, нажмите клавишу [DN] или [UP].

- * Если в магазин не вставлены диски, клавиши [DN] и [UP] не будут действовать.

Различные возможности воспроизведения

● Воспроизведение со сканированием дисков.

При сканировании поочередно автоматически проигрывается по 10 секунд первого трека каталога для всех дисков в выбранном в данный момент CD чейнджере.

- * Воспроизведение со сканированием дисков удобно при поиске нужного CD.

1. Нажмите клавишу [SCN] и удерживайте ее в нажатом положении в течение 1 секунды или более. На дисплее появится индикация «D.SCN».

● Повтор воспроизведения диска.

В этом режиме повторяются все треки на выбранном в данный момент CD, начиная с первого трека.

Данный режим автоматически повторяется до его отмены.

1. Нажмите клавишу [RPT] и удерживайте ее в нажатом положении в течение 1 секунды или более. На дисплее появится индикация «RPT».

● Воспроизведение дисков в случайном порядке.

В этом режиме все отдельные треки на всех дисках выбираются и воспроизводятся без определенной последовательности.

Данный режим автоматически повторяется до его отмены.

1. Нажмите клавишу [RDM] и удерживайте ее в нажатом положении в течение 1 секунды или более. На дисплее появится индикация «RDM».

● Чтобы остановить воспроизведение в различных режимах:

1. Еще раз нажмите клавишу включения данного режима.

Управление телевизором

Примечание:

- Перечисленные ниже операции выполняются точно так же, как и в режиме приема радиопередач:

- * **Выбор канала.**
- * **Запись каналов в память.**
- * **Вызов каналов из памяти.**
- * **Автоматическая запись.**
- * **Сканирование по данным предварительной настройки.**

Подробнее см. в разделе «Прием радиопередач» (стр. 15 - 21).

Режимы ТВ тюнера

Если подсоединить приобретенный отдельно ТВ тюнер с помощью кабеля CeNET, то данный аппарат сможет управлять всеми его режимами. Для просмотра телепередач необходимы ТВ тюнер и монитор.

Просмотр телепередач

1. Для перехода в режим приема телепередач нажимайте клавишу [SRC].
2. Для переключения диапазона приема (TV1 или TV2) нажимайте на клавишу [BND]. При каждом нажатии клавиши диапазон переключается с TV1 на TV2 или наоборот.
3. Настройка на нужные каналы осуществляется путем сдвига переключателя [◀▶] вверх или вниз.

Просмотр видеозаписей

ТВ тюнер оснащен входным разъемом VTR, к которому можно подсоединить 1 внешнее устройство. Подсоедините к входному разъему ТВ тюнера видеоплеер (VCP) или видеомангитофон (VCR) с питанием 12 В.

1. Нажмите клавишу [ADJ] и удерживайте ее в нажатом положении в течение 1 секунды или более, чтобы выбрать режим просмотра видеозаписей VTR.
2. Чтобы вернуться к режиму приема телепередач, нажмите клавишу [ADJ] и удерживайте ее в нажатом положении в течение 1 секунды или более.

Выбор зоны приема телепередач (TV AREA)

При выборе зоны приема телепередач изменяются региональные настройки ТВ тюнера.

1. Нажмите клавишу **[ADJ]**, чтобы перейти в режим настройки.
2. Сдвигая переключатель **[◀◀/▶▶]** вверх или вниз, выберите вариант «**↕ TV AREA Push Ent**».
3. Нажмите клавишу **[▶II]**.
4. С помощью поворотного регулятора выберите нужную зону приема.
5. Нажмите клавишу **[▶II]**.
6. Нажмите клавишу **[ADJ]**, чтобы вернуться в предыдущий режим.

Настройка разделения телеканалов (TV DIVER)

При выборе настройки разделения телеканалов изменяются настройки приема для подключенной к ТВ тюнеру ТВ антенны.

1. Нажмите клавишу **[ADJ]**, чтобы перейти в режим настройки.
2. Сдвигая переключатель **[◀◀/▶▶]** вверх или вниз, выберите вариант «**↕ TV DIVER**».
3. С помощью поворотного регулятора выберите один из вариантов: «**ON**» или «**OFF**».

• **ON:**

Режим разделения включен.

• **OFF:**

Режим разделения выключен.

4. Нажмите клавишу **[ADJ]**, чтобы вернуться в предыдущий режим.

Режим управления DAB

Если подключить с помощью кабеля CeNET цифровой тюнер DAH913 или DAH923 (приобретается отдельно), всеми его режимами можно управлять с данного аппарата.

Прослушивание цифрового радиовещания

1. С помощью клавиши **[SRC]** переключитесь в режим цифрового тюнера DAB.
2. Если аппарат принимает вещание станции DAB, дисплей переключается в следующем порядке:
Частотный канал → Метка сервиса

Переключение вида дисплея

1. Нажимайте клавишу **[D]**, чтобы выбрать нужный вид дисплея.
2. При каждом нажатии клавиши **[D]** вид дисплея переключается в следующем порядке:
Метка сервиса → Название типа программы → Метка сервиса...

Примечания:

- Вид дисплея для режима приема обычных радиопередач и приема цифрового радиовещания совпадают.
- Количество программ и время радиовещания зависит от выбранной радиостанции.
- Если мощность сигнала DAB снижается, звучание становится тише.

Поисковая настройка

1. С помощью клавиши **[SRC]** переключитесь в режим цифрового тюнера DAB.
2. Сдвиньте переключатель **[◀◀/▶▶]** вверх или вниз и удерживайте его в этом положении в течение 1 секунды или более.
Если аппарат принимает вещание станции DAB, подсвечивается индикатор «**DAB**».

* Если найти радиовещание DAB невозможно, аппарат прекращает поисковую настройку. Дисплей возвращается к исходному виду.

Ручная настройка

1. С помощью клавиши **[SRC]** переключитесь в режим цифрового тюнера DAB.
2. Нажмите на клавишу **[BND]** и удерживайте ее в нажатом положении в течение 1 секунды или более. На дисплее должна появиться индикация «**MANU**» (ручной режим).
3. Сдвигая переключатель **[◀▶]** вверх или вниз, выберите станцию.
 - * Если в течение более чем 7 секунд не производится никаких операций, ручная настройка прекращается, и дисплей возвращается в режим поисковой настройки.

Переключение программ

1. С помощью клавиши **[SRC]** переключитесь в режим цифрового тюнера DAB и настройтесь на станцию.
2. Переключайте программы станции DAB, сдвигая переключатель **[◀▶]** вверх или вниз.

Примечание:

- В зависимости от станции названия программ могут быть одинаковыми.

Сканирование программ

В данном режиме сканируются все принимаемые от данной станции DAB программы с прослушиванием 10-секундных фрагментов каждой. Это удобно при поиске нужной программы.

1. С помощью клавиши **[SRC]** переключитесь в режим цифрового тюнера DAB и настройтесь на станцию.
2. Выполнение следующей операции зависит от того, какая модель тюнера подсоединена к аппарату. Нажмите на клавишу **[▶II]**. На дисплее появится индикация «**SERVICE SCAN**», и аппарат последовательно выдает по 10 секунд вещания для каждой программы. При сканировании на дисплее отображаются названия программ.
3. Чтобы остановить сканирование при настройке на нужную программу, нажмите на клавишу **[▶II]**.

Ручная память

Для записи программ DAB в аппарате предусмотрен режим ручной памяти. Для клавиш непосредственного доступа можно назначить до 18 программ (по 6 программ на каждую ячейку памяти — **[M1]**, **[M2]**, **[M3]**).

1. С помощью клавиши **[SRC]** переключитесь в режим цифрового тюнера DAB и настройтесь на станцию.
2. Нажмите на клавишу **[BND]** и удерживайте ее в нажатом положении в течение 1 секунды или более, чтобы выбрать одну из вышеопределенных ячеек памяти.
3. Переключитесь на нужную программу, сдвигая переключатель **[◀▶]** вверх или вниз.
4. Нажмите и не менее 2 секунд удерживайте в нажатом положении одну из клавиш непосредственного доступа (с 1-й по 6-ю), чтобы записать данные станции в память.

Примечание:

- Прерывающая программа (PTY или INFO) не может записываться в ручную память.

Вызов программы по данным предварительной настройки

1. С помощью клавиши **[SRC]** переключитесь в режим цифрового тюнера DAB.
2. Нажмите на клавишу **[BND]**. При каждом нажатии клавиши **[BND]** ячейки памяти переключаются в следующем порядке: **[M1] → [M2] → [M3] → [M1]...**
3. Чтобы вызвать программу по данным предварительной настройки, нажмите одну из клавиш непосредственного доступа.

Примечание:

- При нажатии удержании в нажатом положении клавиши непосредственного доступа в течение 2 секунд или более включается режим записи данных принимаемой в данный момент программы в память.

Режим INFO (Объявления)

В режиме ожидания INFO в случае приема выбранной информационной программы приемник автоматически переключится на нее.

● Включение режима ожидания объявлений INFO.

Если нажать и в течение 1 секунды или больше удерживать клавишу [TA], на дисплее появится индикация «INFO», а приемник перейдет в режим ожидания объявлений INFO. Если начинается прием информации выбранного типа, объявление появляется на дисплее. Если нажать и в течение 1 секунды или более удерживать в нажатом положении клавишу [TA] во время приема объявления, прием прекращается, и приемник возвращается в режим ожидания INFO.

● Выключение режима ожидания объявлений INFO.

Для выключения режима ожидания INFO следует нажать и в течение 1 секунды или более удерживать в нажатом положении клавишу [TA].

● Выбор типа информации.

Режим предназначен для включения и выключения прерывания по приему информации заданного типа. Вы можете включить прерывания для шести типов информации.

Цифровое радиовещание / Управление цифровым тюнером DAB

8 Выбор типа информации.

Режим предназначен для включения и выключения прерывания по приему информации заданного типа. Вы можете включить прерывания для шести типов информации. Можно выбрать любой из следующих типов:

	Тип информации
Travel	Дорожная обстановка
Warning	Предупреждения / Сервис
News	Новости
Weather	Погода
Event	Обзор событий
Special	Особые события

1. Выполнение следующей операции зависит от того, какая модель тюнера подсоединена к аппарату.

Нажмите клавишу [ADJ] и удерживайте ее в нажатом положении в течение 1 секунды или более, чтобы перейти в режим выбора параметров настройки RDS.

2. Сдвигая переключатель [◀◀/▶▶] вверх или вниз, выберите позицию «**INFO-S Push Ent**», а затем нажмите клавишу [▶II], чтобы перейти в режим выбора типа информации «**INFO-S Push Ent**».
3. Сдвигая переключатель [◀◀/▶▶] вверх или вниз, выберите тип информации.
Можно выбрать любой из шести типов:
Travel → Warning → News → Weather → Event → Special → Travel...
4. Вращая поворотный регулятор, выберите один из вариантов: «**ON**» (вкл.) или «**OFF**» (выкл.).
5. Нажмите клавишу [▶II], чтобы занести настройку в память.
6. Нажмите клавишу [ADJ], чтобы вернуться в предыдущий режим.

Описание порядка управления в перечисленных ниже режимах можно найти в разделе «**RDS (Система радиоданных)**» на стр. 17.

● Режим альтернативной частоты AF.

* Если качество приема принимаемой в данный момент станции снижается, на дисплее появится индикация «**SEARCHING**» (поиск), а приемник ищет ту же программу на другой частоте.

● Дорожные объявления (TA).

● Тип программы (PTY).

● Экстренные сообщения.

● Выбор языка вывода данных PTY и INFO.

● Регулировка уровня громкости TA, экстренного сообщения (ALARM) и PTY.

8. В СЛУЧАЕ ЗАТРУДНЕНИЙ

	Неисправность	Причина	Способ устранения	
Общие	Аппарат не включается (нет звука).	Перегорел предохранитель	Замените предохранитель новым того же номинала.	
		Неправильное подключение.	Обратитесь за консультацией по месту продажи.	
	При совместной работе аппарата с усилителем или антенной звук отсутствует.	Замыкание на корпус вывода антенны, либо для антенного усилителя необходим больший ток.	<ol style="list-style-type: none"> 1. Выключите аппарат. 2. Отсоедините от вывода антенны все провода и проверьте их тестером на замыкание. 3. Снова включите аппарат. 4. Подсоединяйте провода по одному. Если усилитель выключится до того, как все провода будут подсоединены, установите дополнительное реле (требуется дополнительный ток). 	
	При нажатии клавиш ничего не происходит.	Сбой микропроцессора в результате помех и т.п.	Выключите питание, нажмите клавишу открытия и снимите СПУ. Нажмите кнопку перезапуска тонким предметом в течение 2 секунд и более.	
	Неправильные показания дисплея.	Загрязнены контакты СПУ или основного блока.	Вытрите грязь мягкой тканью, смоченной в спирте.	
CD/MP3/WMA	Нет звука	Сработала система защиты громкоговорителей.	<ol style="list-style-type: none"> 1. Снизьте громкость. Работоспособность восстановится при выключении и повторном включении громкоговорителей (громкость снижается автоматически при срабатывании схемы защиты). 2. Если звук так и не восстановился, обратитесь в сервисный центр. 	
		Звук отсутствует	Файлы MP3/WMA на диске отсутствуют.	Вставьте диск с файлами MP3/WMA.
			Файлы не соответствуют формату MP3/WMA.	Используйте правильное кодирование файлов MP3/WMA.
		Неправильная файловая система.	Используйте систему ISO9660 level 1, 2 или JOLIET или Romeo.	
	Звук прерывистый или зашумленный.	Диск загрязнился.	Протрите диск мягкой тканью.	
		Диск сильно поцарапан или деформирован.	Замените диск.	
	Звук обрывается или имеются пропуски. Слышен шум или шум, смешанный со звуком.	Файлы не соответствуют формату MP3/WMA.	Используйте правильное кодирование файлов MP3/WMA.	
	Некачественный звук после включения.	При парковке в сыром месте на внутреннюю оптику могли попасть капельки воды.	Перед включением дайте аппарату просохнуть в течение 1 часа.	
	Неправильное имя файла.	Неправильная файловая система.	Используйте систему ISO9660 level 1, 2 или JOLIET или Romeo.	

9. СООБЩЕНИЯ ОБ ОШИБКАХ

	Сообщение об ошибке	Причина	Способ устранения
CD/MP3/WMA	ERROR 2	CD застрял в лотке и не выходит.	Дефект механизма привода CD. Обратитесь по месту приобретения.
	ERROR 3	CD не может воспроизводиться из-за царапин и т.п.	Вставьте диск без царапин и без деформации.
	ERROR 6	CD вставлен обратной стороной и не может быть воспроизведен.	Выньте диск и вставьте его правильно.

CD чейнджер	ERROR 2	CD застрял в лотке и не выходит.	Дефект механизма CD чейнджера. Обратитесь по месту приобретения.
	ERROR 3	CD не может воспроизводиться из-за царапин и т.п.	Вставьте диск без царапин и без деформации.
	ERROR 6	CD в чейнджере вставлен обратной стороной и не может быть воспроизведен.	Выньте диск и вставьте его правильно.

DVD чейнджер	ERROR 2	DVD застрял в лотке и не выходит.	Дефект механизма DVD чейнджера. Обратитесь по месту приобретения.
	ERROR 3	DVD не может воспроизводиться из-за царапин и т.п.	Вставьте диск без царапин и без деформации.
	ERROR 6	DVD в чейнджере вставлен обратной стороной и не может быть воспроизведен.	Выньте диск и вставьте его правильно.
	ERROR P	Ошибка родительского контроля.	Настройте уровень родительского контроля.
	ERROR R	Ошибка кода региона.	Вставьте диск с правильным номером региона.

10. ТЕХНИЧЕСКИЕ ХАРАКТЕРИСТИКИ

FM тюнер

Диапазон принимаемых частот :
от 87,5 до 108 МГц.

Реальная чувствительность :
11 дБ / фВт.

Чувствительность при подавлении шумов на 50 дБ :
17 дБ / фВт.

Избирательность по каналу, следующему за соседним :
75 дБ.

Разделение стереофонических каналов (1 кГц) :
35 дБ.

Диапазон воспроизводимых частот (± 3 дБ) :
от 30 Гц до 15 кГц.

AM тюнер

Диапазон принимаемых частот:
MW (средние волны) :
от 531 до 1602 кГц.

LW (длинные волны) :
от 153 до 279 кГц.

Реальная чувствительность :
25 мкВ.

CD проигрыватель

Система воспроизведения :
система звуковых компакт-дисков.

Воспроизводимые диски :
компакт-диски.

Диапазон частот :
от 10 Гц до 20 кГц (± 1 дБ).

Отношение сигнал/шум :
85 дБ (1 кГц) IHF-A.

Динамический диапазон :
80 дБ (1 кГц).

Коэффициент гармоник :
0,01%.

MP3

Декодируемый формат :
MPEG 1, 2 и 2.5 — Layer 3.

Частота дискретизации (кГц) :
MPEG 1 : 32; 44,1; 48.

MPEG 2 : 16; 22,05; 24.

MPEG 2,5 : 8; 11,025; 12.

Скорость передачи данных (кБайт/с) :
8, 16, 24, 32, 40, 48, 56, 64, 80, 96,
112, 128, 144, 160, 193, 224, 256,
320, VBR (переменная скорость
передачи данных).

Формат дисков CD-ROM :
ISO9660 level 1, 2, Romeo и Joliet.

Ограничение на вложенные каталоги :
8 уровней.

Ограничение на количество каталогов :
255.

Ограничение на количество файлов :
512.

Заголовок каталога :
не более 64 Байт.

Заголовок файла :
не более 64 Байт.

Параметры звучания

Максимальная выходная мощность :
208 Вт (4 канала x 52 Вт).

Выходная мощность :
4 x 25 Вт (DIN 45324, +V=14,4 В).

Регулировка низких частот (100 Гц) :
 ± 14 дБ.

Регулировка высоких частот (10 кГц) :
 ± 14 дБ.

Уровень выходного сигнала линейного выхода (A/C 1 кГц, 10 Ом) :
1,8 В.

Общие характеристики

Напряжение электропитания :
постоянный ток 14 В (допустимо
от 10,8 до 15,6 В), заземление на
«минус».

Ток потребления :
не более 15 А.

Сопротивление акустической системы :
4 Ом (допустимо от 4 до 8 Ом).

Вес :
1,1 кг

Габаритные размеры :
178 мм (ширина) x 50 мм (высота) x
152 мм (глубина).

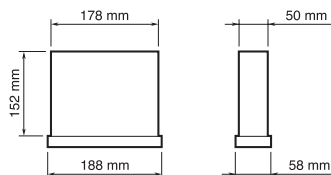

Примечание:

- Технические характеристики соответствуют требованиям стандартов JEITA.
- Технические характеристики и конструкция могут изменяться без предупреждения с целью дальнейшего совершенствования.
- При подключении внешнего усилителя пожалуйста, проложите его заземление на кузов автомобиля правильным образом.
- При несоблюдении последнего требования возможен выход из строя основного блока.

Фирма-изготовитель: «Clarion Co., Ltd.», Япония
22-3, Shibuya 2-chome, Shibuya-ku, Tokyo 150, Japan
Заводы: ->Clarion Co., Ltd.», Япония;
- «Dongguan Clarion Orient Electronics Co., Ltd.», Китай;
- «Clarion (Malaysia) Sdn., Bhd.», Малайзия;
- «Clarion Manufacturing Corporation of the Philippines», Филиппины;
- «Clarion (Taiwan) Manufacturing Co., Ltd», Тайвань;
- «Dispositivos de Precision Electronics, S.A. de C.V.», Мексика
- «Clarion Co.», Венгрия

clarion®

Перевод и оформление

<http://insm.webzone.ru>

<http://www.insm.ru>

Печать

<http://www.t-1.ru>