

# ROWENTA

## SELECTIUM

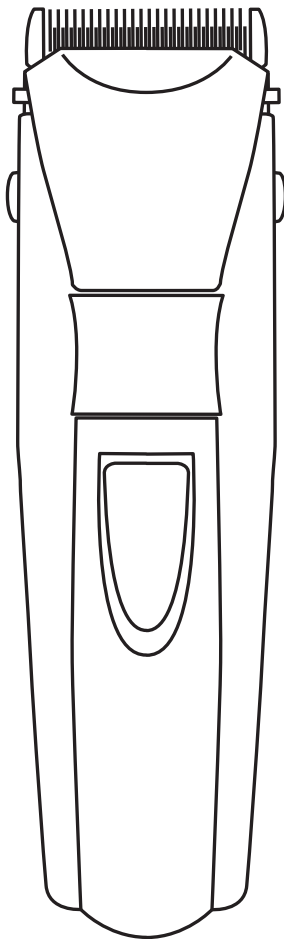

Instructions for use

Návod k použití

Használati utasítás

Instrukcja używania

Instrucijuni de folosire

Navodilo za uporabo

Упътване за употреба

Návod na použitie

Uputstva za upotrebu

Uputstvo za uporabu

Инструкция по использованию

Οδηγίες χρήσεως

Kullanma talimatı

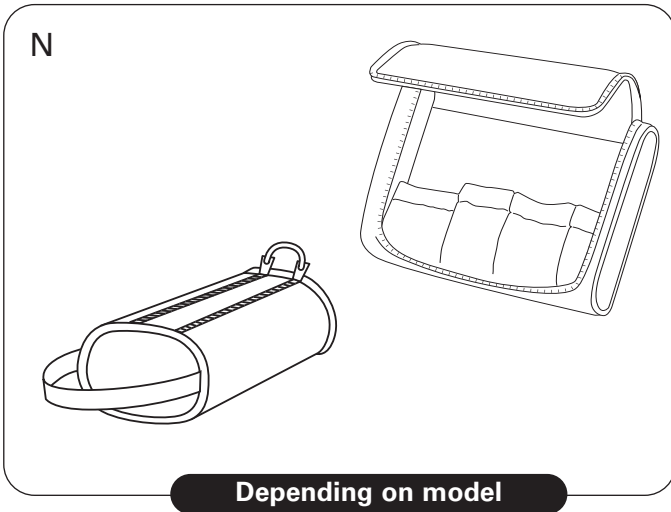
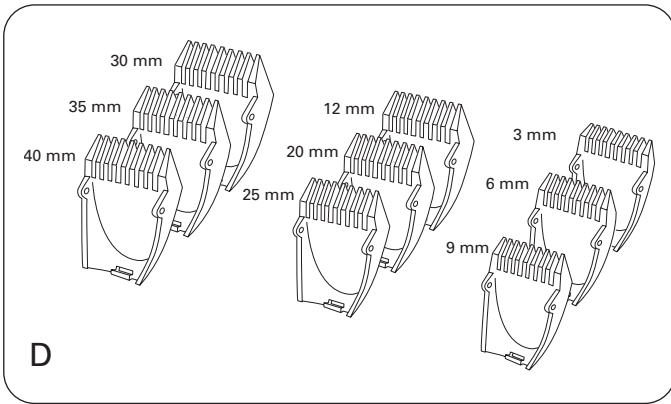
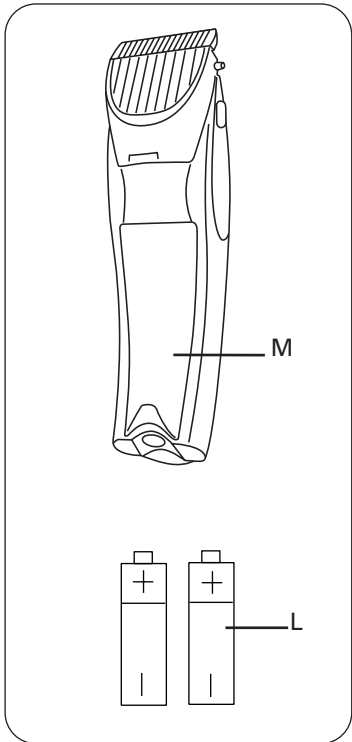
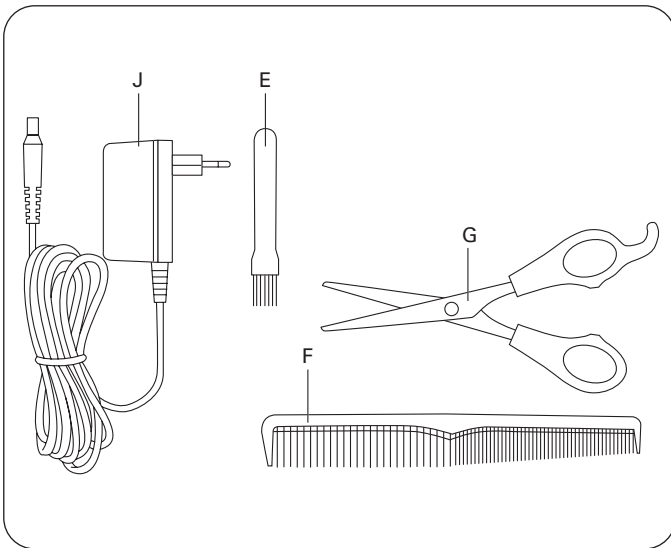
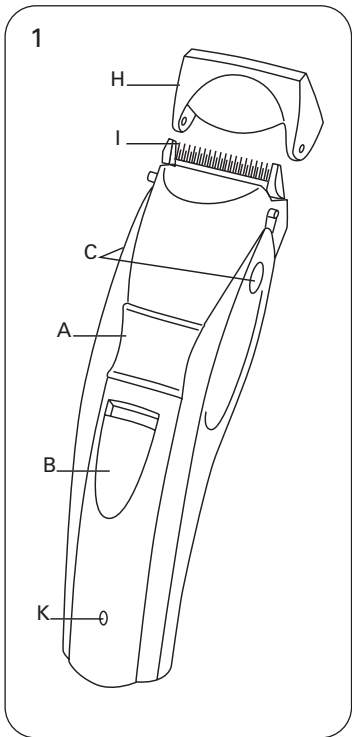

Depending on model

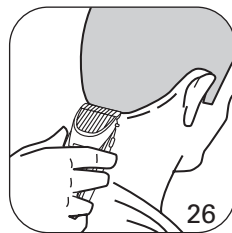
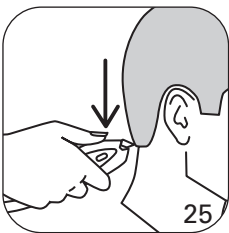
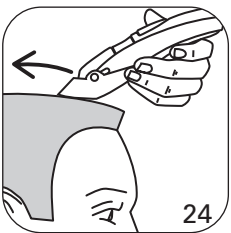
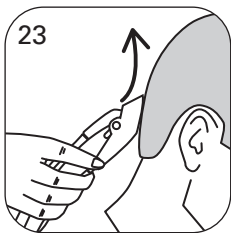
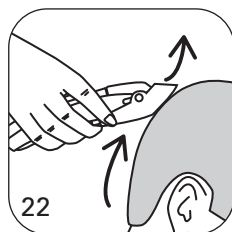
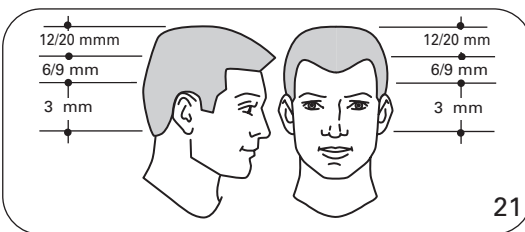
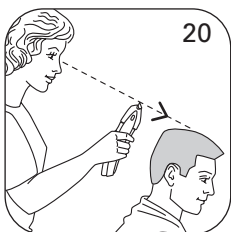
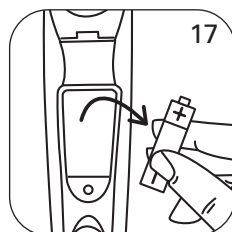
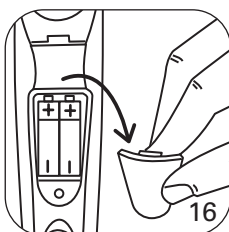
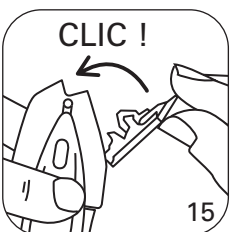
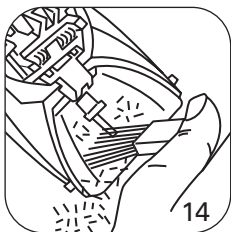
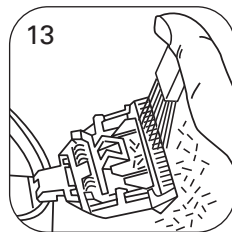
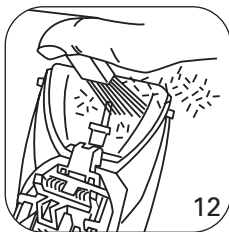
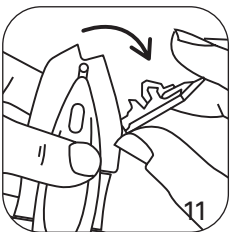
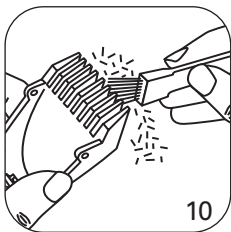
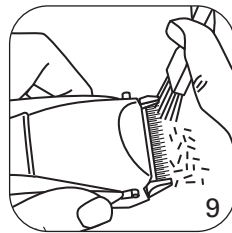
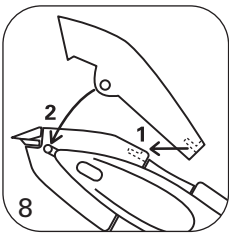
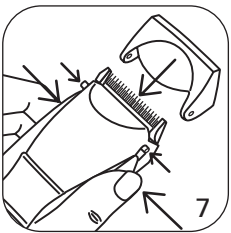
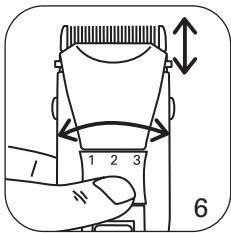
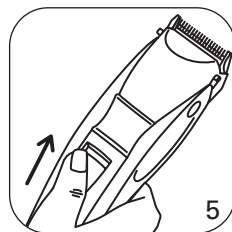
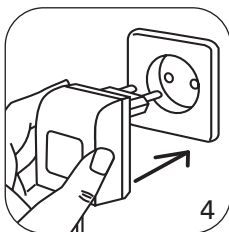
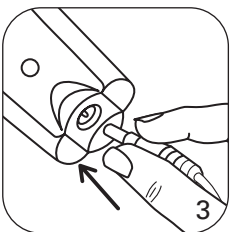
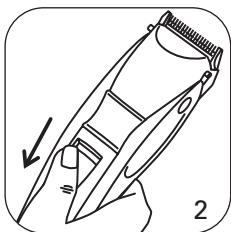

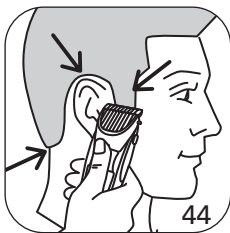
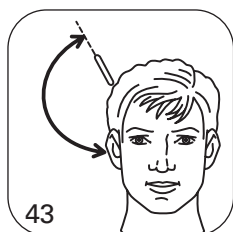
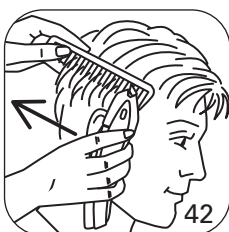
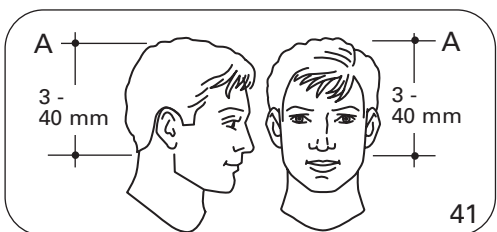
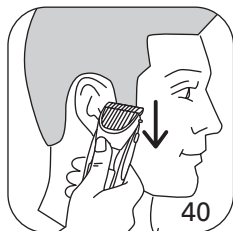
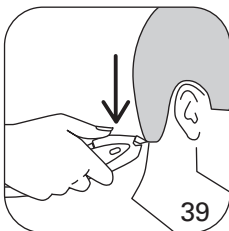
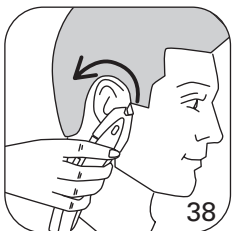
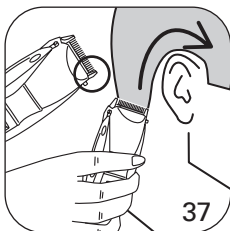
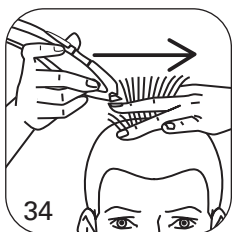
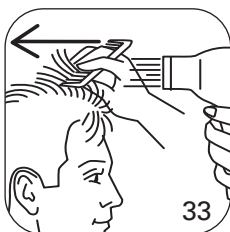
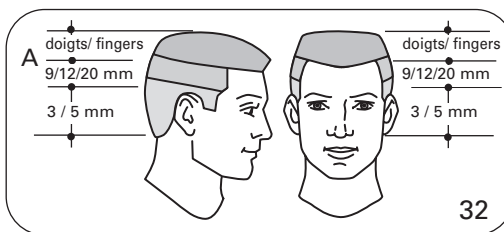
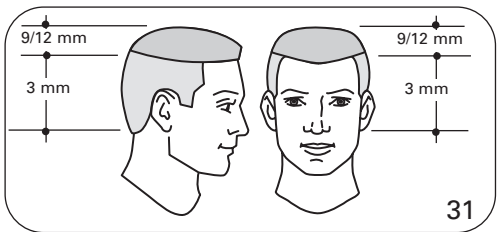
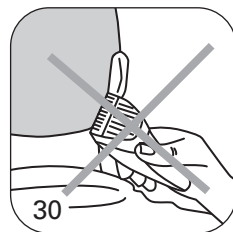
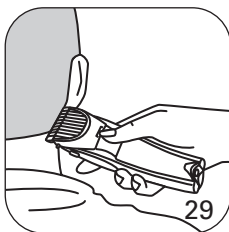
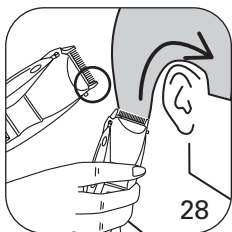
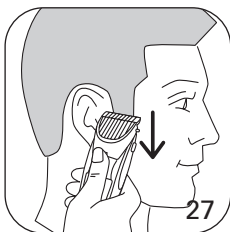

Вы выбрали эту машинку для стрижки волос для легкого выполнения коротких стрижек или ухода за Вашей шевелюрой.

Настоящая модель, отличающаяся тщательностью исполнения и имеющая точную настройку высоты стрижки волос, соответствует профессиональному уровню.

Перед использованием машинки ознакомьтесь с прилагаемыми инструкциями во избежании опасности из-за неправильного ее использования.

## 1 - ОПИСАНИЕ МАШИНКИ ДЛЯ СТРИЖКИ ВОЛОС И ЕЕ ПРИНАДЛЕЖНОСТЕЙ

- A.** Ролик точной настройки высоты стрижки волос.
- B.** Кнопка включения / отключения.
- C.** Боковые кнопки блокировки / разблокировки расчесок и защитного футляра лезвий.
- D.** Расчески (3-6-9-12-20-25-30-35-40).
- E.** Щеточка для очистки.
- F.** Парикмахерская расческа.
- G.** Ножницы.
- H.** Защитный футляр лезвий.
- I.** Стригущая головка.
- J.** Трансформаторы 2,4 В для модели, работающей от сети и 3 В для перезаряжаемой модели.  
+ Брошюра с советами.
- N.** Сумка для хранения комплекта.

### Только перезаряжаемая модель:

- K.** Сигнальная лампочка зарядки аккумуляторных батареек.
- L.** Аккумуляторные батарейки.
- M.** Углубления для доступа к аккумуляторным батарейкам.

## 2 - ПУСК В ДЕЙСТВИЕ

Используемое напряжение:

- Модель, включающаяся в сеть : с трансформатором от 230 В - 50 Гц на входе до 2,4 В постоянного тока на выходе.
- Перезаряжаемая модель : с трансформатором напряжения от 230 В - 50 Гц до 3 В постоянного тока на выходе.
- Ваша машинка для стрижки волос предусмотрена только для работы при 230 В и 50 Гц.
- Проверьте, что это напряжение соответствует напряжению Вашей сети.

Если Вы выбрали перезаряжаемую машинку для стрижки волос, то ее можно использовать либо подключая к сети (с проводом), либо в автономном режиме (без провода).

**A - Использование с подключением к сети :**

- Выключите машинку : кнопка Включено/Выключено в положении 0 (Рис. 2).
- Подключите соединитель к машинке (Рис. 3) и трансформатор к сети (Рис. 4).
- Введите в действие машинку для стрижки волос (Рис. 5).

Во время работы машинки не происходит перезарядки аккумуляторных батареек.

**B - Использование в автономном режиме :**

- Машинка работает с 2 аккумуляторными батарейками.
- Мощностью : 1,2 В / 600 мА. (На батарейку)
- Тип : кадмиево-никелевый.

### ВАЖНЫЕ РЕКОМЕНДАЦИИ:

Для продления срока службы аккумуляторных батареек.

- До первого пуска в действие машинки зарядите ее через трансформатор в течение 14 часов. Для 3-х последующих использований машинки ее необходимо разряжать до конца. Рекомендуемое время зарядки - 8 часов. Если Ваша машинка для стрижки волос заряжена, световой сигнал зарядки аккумуляторной батарейки становится красным.
- После отключения от трансформатора автономия аппарата составляет, приблизительно, 50 минут.

**Внимание! для избежания повреждения аккумуляторных батареек:**

- Ни в коем случае не превышать 20 часов зарядки.
- Не подзаряжать аккумуляторные батарейки слишком заблаговременно до их разрядки : заряжать их, только тогда, когда мощность машинки заметно снизилась или в случае, когда машинка для стрижки не использовалась более 6 месяцев.

**3 - РЕКОМЕНДАЦИИ ДЛЯ БЕЗОПАСНОГО ИСПОЛЬЗОВАНИЯ****МАШИНКА ДЛЯ СТРИЖКИ С ПОДКЛЮЧЕНИЕМ К СЕТИ ИЛИ ПЕРЕЗАРЯЖАЕМАЯ**

- Отсоединяйте машинку перед операциями ухода за ней (смена аксессуаров, смазка, открывание стригущей головки и т. п.) или по окончании ее использования.
- Каждая ошибка подсоединения может привести к непоправимой поломке, не покрытой гарантией
- Не пользоваться машинкой и не заряжать ее вблизи текущей воды в ваннах, умывальниках, душах или других емкостей с водой.
- Эта машинка для стрижки волос предусмотрена только для домашнего использования.
- Не использовать ее непрерывно более 10 минут.
- Для перезаряжаемых моделей использовать только аккумуляторные батарейки никелево-кадмиевого типа или типа Ni-MH.

**• Важное замечание : ни машинка для стрижки волос, ни трансформатор ни в коем случае не должны погружаться в воду.**

- Не оставлять машинку на продолжительное время при температурах ниже 0°C и выше 35°C (например, за стеклом под солнцем).
  - Не оставлять машинку надолго под прямым воздействием солнечных лучей
  - Не использовать электрический удлинитель в ванной комнате
  - Отодвигать провод, машинку для стрижки волос и ее принадлежности от всех источников тепла
  - **Ни в коем случае не использовать машинку в случае неполадок в работе или после ее падения (невидимые повреждения могут оказаться опасными для Вас)**
  - Во время стрижки машинка не должна касаться ресниц, одежды или любого другого предмета с тем, чтобы избежать какого-либо риска ранения или блокировки.
  - Если машинкой пользуются несколько человек, рекомендуется тщательная чистка стригущей головки.
  - Необходимо пристальное внимание при использовании машинки для стрижки ребенка или просто у него на виду, а также в присутствии инвалидов.
  - Не оставлять машинку для стрижки волос в доступном для ребенка месте.
  - Будьте особенно внимательны при 1-ом использовании машинки. Не торопитесь. Ваши движения должны быть медленными и уверенными.
  - Не пользоваться машинкой для стрижки волос на животных.
  - Не стричь машинкой :
    - на пораненной коже
    - при дерматологических заболеваниях : экзема, варикозные узлы, кожные воспаления, пигментные пятна, угри, бородавки, родимые пятна и т. п.
  - Эта машинка разбирается с помощью специальных инструментов, любая операция техобслуживания во избежании опасности должна выполняться отделением гарантийного ремонта изготовителя или техником, соответствующей квалификации.
  - Рекомендации по стрижке даются в качестве совета и не возлагают на фирму РОВЕНТА (ROWENTA) ответственности при неудовлетворительном результате.
  - По всем дефектам работы см. параграф "в случае проблем" или обращайтесь в наш отдел обслуживания покупателей или к нашему дистрибутору.
- 
- Не использовать при поврежденном шнуре.
  - Не держать включенный в сеть прибор влажными руками.
  - Для отключения от сети, не тянуть за шнур, а вынуть вилку из розетки.
  - Для чистки прибора не применять абразивных или коррозионных средств.

## 4 - 5-ТИ-ПОЗИЦИОННЫЙ РОЛИК, ПОЗВОЛЯЮЩИЙ ТОЧНУЮ НАСТРОЙКУ

RF

Положения ролика	Высота стрижки в мм
1	0,8
2	1,1
3	1,4
4	1,7
5	2,0

- Ваша машинка для стрижки волос оборудована роликом для окончательной стрижки.
- Для удержания ролика в одной из позиций установите его на выбранное число (Рис. 6).

## 5 - УСТАНОВКА ЗАЩИТНОГО ФУТЛЯРА ЛЕЗВИЙ

- Нажать на боковые кнопки машинки и вставить защитный футляр лезвий (Рис. 7).
- Отпустите кнопки, крепежные пальцы-защелки при этом входят в боковые пазы защитного футляра лезвий.
- Для снятия защитного футляра выполнить те же операции в обратном порядке.

## 6 - УСТАНОВКА РАСЧЕСОК ПО МЕСТУ

- Нажмите на 2 боковые кнопки машинки для стрижки волос. Вдвиньте задний крючок расчески в паз, находящийся сзади машинки (Рис. 8), подведите 2 боковых отверстия расчески напротив пальцев.
- Отпустите кнопки, крепежные пальцы при этом входят в боковые пазы расчески
- Для снятия расчески выполнить те же операции в обратном порядке.

## 7 - УХОД

- Машинка для стрижки волос требует небольшого ухода. Ее можно очищать слегка смоченной тряпочкой. После каждого использования стригущую головку машинки рекомендуется очищать щеточкой (Рис. 9). Для этого установите ролик на позицию 5.

Для очистки расчески извлеките ее и с помощью щеточки снимите с нее волосы (Рис. 10).

Для тщательной очистки откиньте стригущую головку назад (Рис. 11). Стряхните волосы с помощью щеточки (Рис. 13-14) и затем вставьте стригущую головку на место.

**Внимание! Правильно заблокируйте стригущую головку при возврате ее на место (Рис. 15).**

### СМЕНА АККУМУЛЯТОРНЫХ БАТАРЕЕК :

Машинка для стрижки волос оборудована двумя никелево-кадмиевыми аккумуляторными батарейками.

Если Вам больше не удается зарядить машинку стрижки волос, Вы можете заменить их.

**Используйте только аккумуляторные батарейки никелево-кадмиевого типа или типа.**

**Не использовать не перезаряжаемые батарейки (они могут потечь).**

- Отсоедините машинку для стрижки волос.
  - Оставьте моторчик во вращении до его полной остановки.
  - Откройте углубление доступа к батарейкам сзади машинки (Рис. 17)
  - Замените отработавшие аккумуляторные батарейки новыми (Рис. 18).
- Соблюдайте полярность аккумуляторов, указанную в их углублении.
- Закройте углубление.
  - Для зарядки аккумуляторных батареек вернуться к параграфу "Пуск в работу".

**ОПАСНОСТЬ !** Ранения из-за утечки аккумуляторных батареек.

Применяемые аккумуляторные батарейки содержат вещества, которые в контакте с кожей или при вдыхании испарений могут поранить. Обязательно извлекайте потекшие аккумуляторные батарейки из резиновых перчатках, удаляя их в закрытой емкости.

(См. параграф "Защита окружающей среды").

## 8 - СМАЗКА

Самосмазывающиеся лезвия не требуют никакого техобслуживания.

## 9 - В СЛУЧАЕ ВОЗНИКНОВЕНИЯ ПРОБЛЕМ

- Машинка не включается (автономный режим перезаряжаемой модели): **зарядили ли Вы аккумуляторные батарейки?**
- Расческа не вставляется: **следуете ли Вы правильно инструкциям по сборке?** (см. параграф 6).
- Ваша машинка больше не обладает нужной автономией: **достаточно ли заряжены аккумуляторные батарейки?** Если "да", замените их.

## 10 - НЕСКОЛЬКО СОВЕТОВ ДЛЯ ПОЛУЧЕНИЯ УДАЧНОЙ СТРИЖКИ

- Используйте машинку для стрижки только чистых и сухих волос.
- Сушите волосы в направлении желаемой окончательной прически.
- Усадите человека, которому Вы стрижете волосы так, чтобы хорошо видеть его макушку.
- Накиньте полотенце вокруг его шеи, покрыв его плечи.
- До начала стрижки убедитесь, что волосы тщательно расчесаны.
- До начала стрижки хорошо осмотрите:
  - направление расположения волос с тем, чтобы обнаружить возможные вихры
  - все впадины и шишки на затылке (если Вы используете машинку непосредственно на шишках, то могут остаться выстриженные места).
- Следите за тем, чтобы машинка оставалась все время в наклонном положении к голове.
- **Сначала стригите волосы небольшими прядями, пока вы не привыкните к длине, оставляемой каждой расческой.**
- **Для получения равномерной стрижки ни в коем случае не продвигайте машинку слишком быстро в шевелюре, проталкивая ее.**
- **Никогда не останавливайте работающую машинку прямо на волосах.**
- **Начинайте с использования расчески с самым высоким номером (то есть для длинных волос) перед использованием другой расчески.**

### Указания:

- ✂✂✂ = легкая стрижка,
- ✂✂✂ = стрижка, требующая немного опыта,
- ✂✂✂ = трудная стрижка.

## 11 - КАК ПОЛУЧИТЬ КОРОТКУЮ СТРИЖКУ "ЕЖИКОМ"? ✂

### ОСНОВНОЙ МЕТОД

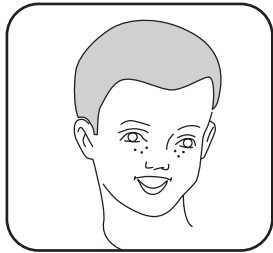

- С помощью этого метода форма стрижки принимает форму головы.
- **Для этой стрижки нужны расчески 3-6-9-12-20 20 мм (Рис. 21).**
- Не забудьте менять расчески по мере выполнения этапов стрижки.

### 1-й ЭТАП: СТРИЖКА

#### а) Затылок.

- Расчешите волосы.
- Начинайте стричь волосы на затылке снизу вверх, используя расческу 20 мм.
- Крепко держите машинку для стрижки на волосах, слегка приподняв головку кверху (рис. 22).
- Медленно поднимайте машинку кверху и в сторону от волос, снимая за

раз небольшое количество волос (рис. 23).

- Как только волосы на затылке равномерно подстрижены расческой 20 мм, смените расческу для получения желаемой длины и выполните заново три первые операции.

Останавливайтесь через определенные промежутки времени и расчесывайте волосы, чтобы посмотреть на полученный результат.

#### б) Бока и макушка.

- Для подстригания боков повторите те же операции.
- Меняйте расчески по мере смены участков стрижки (см. рис. 21).
- Для макушки используйте тот же метод, подстригая волосы от лба к макушке против направления роста волос (рис. 24). Затем подровняйте одинаково с боками.



**2-й ЭТАП: КОНТУРЫ И ОКОНЧАНИЕ****а) Затылок и бакенбарды.**

- Расчешите волосы.
- Снимите съемную расческу с машинки для стрижки волос.
- Установите рычаг регулировки высоты стрижки в положение для очень короткой стрижки.
- Стригите волосы по краям стрижки, держа машинку перевернутой и перпендикулярно голове, перемещаясь вниз. Стригите небольшими прикосновениями (рис. 25 и 26).
- Для бакенбардов сделайте те же операции (рис. 27).

**б) Вокруг ушей.**

- Хорошо расчешите волосы вокруг ушей; снимите съемную расческу.
- Держите машинку за ручку, но используйте только один ее угол, медленно огибая желаемый контур и соблюдая направление стрижки (рис. 28).

**Рекомендации:**

- Когда Вы используете машинку без съемной расчески, следите, чтобы Ваши движения были контролируемыми и легкими.
- Для окончания стрижки держите машинку перпендикулярно коже во избежание риска ранений (рис. 29 и 30).

**12 - КАК ПОЛУЧИТЬ УДАЧНУЮ "АМЕРИКАНСКУЮ" СТРИЖКУ? ✂✂**

Очень-очень короткая стрижка по бокам и на затылке и очень короткая на макушке.

- Для этой стрижки нужны расчески 3-6-9-12 мм (рис. 31).
- Не забудьте сменить расческу по мере выполнения этапов стрижки.

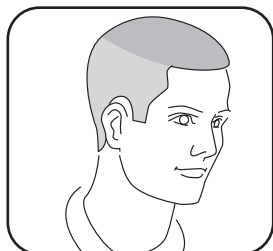
**1-й ЭТАП: СТРИЖКА**

- Для стрижки волос по бокам и на затылке см. параграф "Стрижка ежиком". В конце используйте расческу 3 мм для получения короткой стрижки.
- Для стрижки волос на макушке, в местах, указанных черточками смены участка (см. рис. 31), используйте расческу 9 мм или 20 мм, чтобы оставить волосы длиннее. Стригите волосы спереди назад.

**2-й ЭТАП: КОНТУРЫ И ОКОНЧАНИЕ**

См. параграф "Контур и окончание" в главе "Стрижка ежиком".

**13 - КАК ПОЛУЧИТЬ УДАЧНУЮ СТРИЖКУ КАРЕ? ✂✂✂**

- При этой стрижке получается плоская поверхность на макушке.
- Для этой стрижки нужны расчески от 3 до 20 мм + пальцы (рис. 32).
- Не забудьте поменять расческу по мере выполнения этапов стрижки.

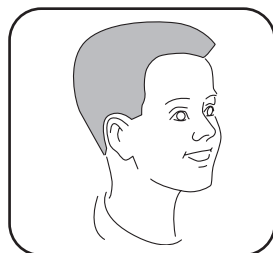
**1-й ЭТАП: СТРИЖКА**

- Для удачной стрижки каре **самое важное - предварительно высушить волосы** (рис. 33).
- Высушите волосы в обратном направлении (против направления роста волос), чтобы они "ощетинились".
- Начинайте стрижку с боков и затылка, используя расчески, указанные на рис. 32 (для процедуры стрижки см. главу "Стрижка ежиком").
- Для получения сверху гладкой поверхности используйте обычную расческу или, если ее нет, пальцы (рис. 34 и 35):
- Снимите съемную расческу с машинки,

- С помощью парикмахерской расчески (или пальцев) поднимите маленькую прядь волос (волосы должны быть в вертикальном положении по отношению к голове),
- Перемещайте расческу или пальцы по длине пряди, пока вы не получите желаемую длину,
- Высота подстриженной пряди будет примером для последующей,

- Продолжайте прядь за прядью, передвигаясь сзади к макушке, до лба,
- Регулярно расчесывайте волосы, чтобы снять отрезанные пряди и проверить результат стрижки,
- Чтобы получить идеальную переходную зону (отмеченную буквой А на рис. 32), расположенную между волосами на макушке и по бокам, слегка наклоните плоскую расческу и отрежьте торчащие волосы (рис. 36).

## 14 - КАК ПОДДЕРЖИВАТЬ СТРИЖКУ? <

Такая стрижка позволяет подправить старую стрижку, в частности, на затылке, бакенбарды и вокруг ушей.

### СТРИЖКА

Для этой стрижки не используйте съемную расческу.

#### а) Вокруг ушей (рис. 37 и 38).

- Расчешите волосы в желаемом стиле.
- Установите перевернутую машинку между бакенбардом и ухом и убедитесь, что лезвие находится под углом у начала волос (используйте только кончик машинки).

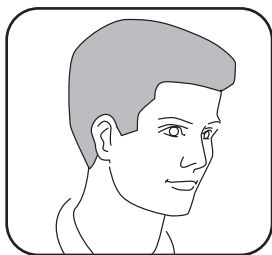

- Медленно перемещайте машинку сверху, вокруг и сзади ушей.

#### б) Затылок (рис. 39).

- Для затылка держите машинку перевернутой, слегка прижимая к волосам.
- Действуйте, как указано на рисунке ниже, перемещаясь вниз маленькими прикосновениями.

#### в) Бакенбарды (рис. 40).

- Держите машинку перевернутой и линию резки перпендикулярно голове, перемещаясь вниз маленькими прикосновениями.

## 15 - КАК УДАЧНО СДЕЛАТЬ СТРИЖКУ, "КОРОТКУЮ ПО БОКАМ И ДЛИННУЮ СВЕРХУ"?

Благодаря такой стрижке, произведенной только по бокам и на затылке, волосы спереди остаются длинными.

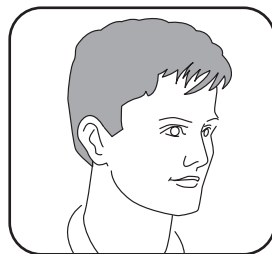

- Для этой стрижки нужны расчески от 3 до 40 мм в зависимости от желаемой длины (рис. 41).

### 1-й ЭТАП: СТРИЖКА

- Подстригите волосы на затылке и по бокам (в соответствии с процедурой, описанной в главе "Стрижка ежиком") машинкой, оснащенной расческой от 3 до 40 мм (в зависимости от желаемой длины), до точки А (см. рисунок).
- Начиная с точки А (расположенной на несколько сантиметров выше уха) (рис. 42), используйте плоскую расческу для получения идеальной четкой переходной зоны. Наклоните расческу по отношению к голове

(рис. 43) и отрезайте торчащие из нее волосы машинкой без съемной расчески (эта расческа служит направляющей) (рис. 42).

- Не стригите волосы сверху.

### 2-й ЭТАП: КОНТУРЫ И ОКОНЧАНИЕ

- См. параграф "Контур и окончание" в главе "Стрижка ежиком".
- С помощью парикмахерской расчески (или пальцев) поднимите маленькую прядь волос (волосы должны быть в вертикальном положении по отношению к голове),
- Перемещайте расческу или пальцы по длине пряди, пока вы не получите желаемую длину,
- Высота подстриженной пряди будет примером для последующей,
- Продолжайте прядь за прядью, передвигаясь сзади к макушке, до лба,
- Регулярно расчесывайте волосы, чтобы снять отрезанные пряди и проверить результат стрижки,
- Чтобы получить идеальную переходную зону (отмеченную буквой А на рис. 32), расположенную между волосами на макушке и по бокам, слегка наклоните плоскую расческу и отрежьте торчащие волосы (рис. 36).

### 2-й ЭТАП: КОНТУРЫ И ОКОНЧАНИЕ

См. параграф "Контур и окончание" в главе "Стрижка ежиком".



## 16 - КАК ПОДСТРИЧЬ БОРОДУ?

- Для "свежей" бороды используйте 5-ти-позиционный ролик окончательной стрижки (0,8 - 2 мм).
- Для любой другой бороды используйте различные предлагаемые в наборе расчески.

### 1-ый ЭТАП : СТРИЖКА

- Внимание : начните с расчески с самым большим номером (до перехода к другим расческам).
- Начинайте стрижку под подбородком. Продвигайте машинку вверх, симметрично то в одну, то в другую стороны (Рис. 45).

### 2-ой ЭТАП : КОНТУРЫ И ОКОНЧАТЕЛЬНАЯ СТРИЖКА

- Подрезать выступающие за контур бороды волосики удерживая машинку в перевернутом виде, строго перпендикулярно к бороде, и перемещайте машинку книзу. Стригите краткими осторожными движениями.

## 15 - HOGYAN KÉSZÜL EGY IGAZÍTÓ VAGY FELFRISÍTŐ HAJVÁGÁS? ✂

Ez a hajvágás felfrissít egy korábbi frizurát, főleg a nyakszirt, a barkók és a fül körül.



### A VÁGÁS.

Ehhez a vágáshoz a kivehető fésű nélkül dolgozzon.

#### a) A fül körül (37. és 38. ábra)

- Fésülje a haját a kívánt stílusban.
- Tegye a lefele fordított hajnyírót a barkó és a fül közé és bizonyosodjon meg, hogy az élszög a haj tövére van helyezve (csak a hajnyíró hegyét használja erre).
- Mozgassa lassan a hajnyírót a fülek fölött, körül és mögött.

#### b) A nyakszirt (39. ábra)

- A nyakszirt esetében, tartsa a hajnyírót lefele fordított helyzetben, kissé a hajszálok ellenében.

- A vázlaton bemutatott módon járjon el, lefele haladva, apró érintésekkel dolgozva.

#### c) A barkók (40. ábra)

- Tartsa a hajnyírót lefele fordított helyzetben és a vágási vonalat merőlegesen a fejre. Lefele haladjon. Apró érintésekkel dolgozzon.

## 16 - HOGYAN KÉSZÜL EGY "OLDALT RÖVID, FELÜL HOSSZÚ" FRIZURA?

Ennek a kizárólag oldalt és a nyakszirten történő hajvágásnak köszönhetően megmaradnak a fejtető hosszú hajszájai.

- **Használt fésűk: 3-tól 40 mm-ig, a kívánt hajhossztól függően (41. ábra).**



### 1. SZAKASZ: A VÁGÁS

- Egészen az A pontig (lásd a vázlatot) vágja le a haját a nyakszirtiről és az oldalsó részről (a "Kerek kefefrizura" paragrafusban leírt eljárás szerint), a 3-tól 40 mm-ig (a kívánt hajhossztól függően) terjedő fésűkkel felszerelt hajnyíróval.
- Az A ponttól kiindulva (mely néhány cm-el van a fül fölött) (42. ábra), használjon egy lapos fésűt a tökéletesen sima átmenet létrehozásához. Döntse meg a fésűt a koponyához viszonyítva (43. ábra), és a levehető fésűtől megszabadított hajnyíróval (ez a fésű lesz a vezető) vágja le a fésűt meghaladó hajtincseket (42. ábra).

- Felülről ne vágja le a haját.

### 2. SZAKASZ: KONTÚROK ÉS VÉGLEGESÍTÉS

- Lapozzon a "Kontúrok és véglegesítés" paragrafushoz, a "Kerek kefefrizura" fejezetnél.

## 17 - HOGYAN KELL LEVÁGNI A SZAKÁLLT?

- Egy friss szakállhoz használja az 5 pozíciós finom-beállítási recézett kereket (0,8-tól 2 mm-ig).
- Minden más szakálltípushoz, használja a javasolt különféle fésűket.

### 1. SZAKASZ: A VÁGÁS

- Figyelem: kezdje a legnagyobb számú fésű használatával (egy másik fésű használata előtt).
- A vágást kezdje az állal. A hajnyírót mozdassa felfele és oldalirányban, szimmetrikus módon (45. ábra)

### 2. SZAKASZ: KONTÚROK ÉS VÉGLEGESÍTÉS

- A hajnyírót lefele fordított és merőleges helyzetben tartva, lefele haladva távolítsa el a vágás szélén levő szőrszálakat. Apró érintésekkel dolgozzon.