

ХОЛОДИЛЬНИК-МОРОЗИЛЬНИК
ИНСТРУКЦИЯ ПО ЭКСПЛУАТАЦИИ

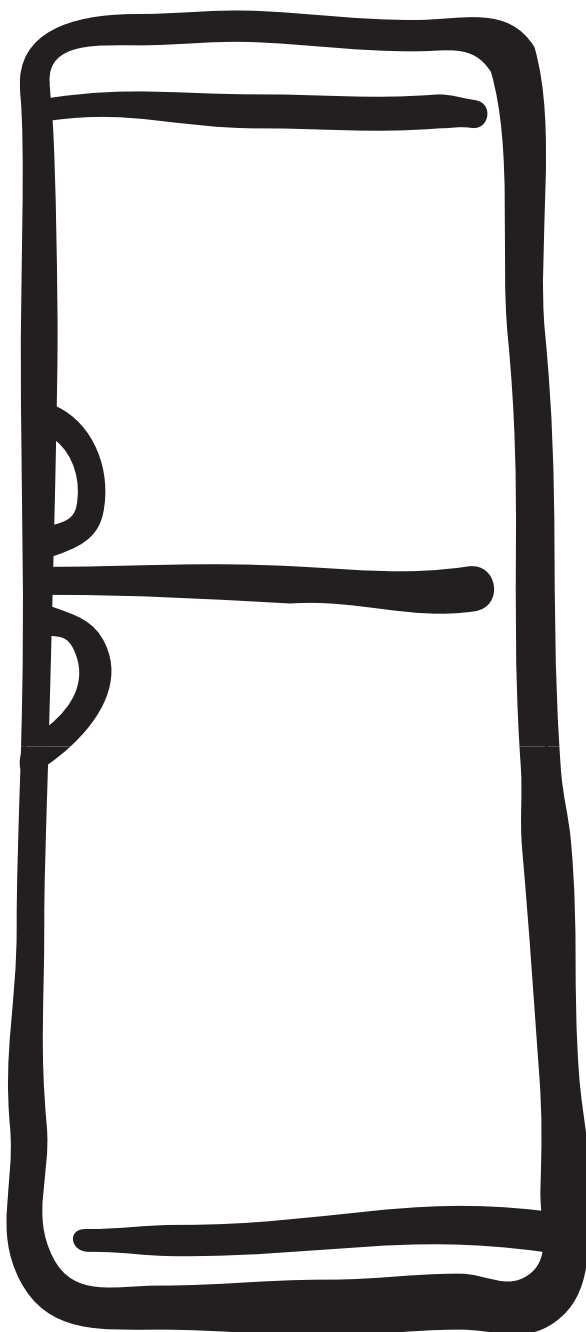

ERB4119 ERB4119X

УКАЗАНИЯ ПО БЕЗОПАСНОСТИ ЭКСПЛУАТАЦИИ

Ваш новый холодильник может обладать функциями, которых не было в Вашем предыдущем холодильнике. Поэтому с настоящей инструкцией следует тщательно ознакомиться. Инструкцию следует сохранить, для того чтобы ею можно было воспользоваться позже или передать её возможному новому владельцу холодильника.

ЭКСПЛУАТАЦИЯ

- Данный холодильник предназначен для хранения продуктов питания в обычных бытовых условиях в соответствии с настоящей инструкцией.
- Как в холодильнике, так и в морозильном отделении не следует хранить взрывоопасных газов или жидкостей, так как это может привести к травмам и повреждениям имущества.
- К расположенным внутри и в задней части холодильника деталям системы охлаждения нельзя прикасаться острыми предметами. В случае возникновения пробоя в системе охлаждения холодильник повредится и хранящиеся в нём продукты придут в негодность.
- В морозильном отделении не следует хранить газированных напитков или бутылок с жидкостью, так как бутылки могут треснуть.
- Холодильник тяжёлый, его края или выступающие части могут оказаться острыми. При перемещении холодильника следует соблюдать осторожность и пользоваться защитными перчатками.

ДЕТИ

- Позаботьтесь о том, чтобы дети не играли с регуляторами и внутренними деталями холодильника.

ЧТО ДЕЛАТЬ СО СТАРЫМ ХОЛОДИЛЬНИКОМ

Выньте вилку из розетки и обрежьте кабель питания как можно ближе к задней панели холодильника. Удостоверьтесь в том, что все замки и защёлки сняты с холодильника во избежание несчастных случаев с маленькими детьми. Лучше всего снять дверь полностью.

Постарайтесь не повредить систему охлаждения холодильника. Изоляция и система охлаждения могут содержать в себе вредные для озонной оболочки материалы. По этой же причине холодильник следует сдать на соответствующий пункт утилизации.

ВНИМАНИЕ: в Вашем новом холодильнике вредные для озонной оболочки материалы отсутствуют. В инструкции имеется более подробная информация.

Информация, касающаяся сдачи старого холодильника в пункт утилизации, может быть получена в соответствующих инстанциях, отвечающих за обработку отходов.

СОДЕРЖАНИЕ

УКАЗАНИЯ ПО БЕЗОПАСНОСТИ ЭКСПЛУАТАЦИИ

Что делать со старым холодильником

СОДЕРЖАНИЕ

ОПИСАНИЕ ХОЛОДИЛЬНИКА

Контрольная панель

ПЕРЕД НАЧАЛОМ ЭКСПЛУАТАЦИИ

ЭКСПЛУАТАЦИЯ ХОЛОДИЛЬНИКА

Включение питания и регулирование температуры

Отключение

Температура внутри холодильника

Измерение температуры

Внутреннее пространство холодильника

ЭКСПЛУАТАЦИЯ МОРОЗИЛЬНИКА

Включение питания и регулирование температуры

Температура внутри морозильника

Сроки хранения продуктов

Размораживание

Внутреннее пространство морозильника

ПРАКТИЧЕСКИЕ СОВЕТЫ

Советы по экономии энергии

Экология

Охрана окружающей среды

УХОД

Снятие вентиляционной решётки

Чистка

Замена лампочки внутреннего освещения

Размораживание морозильника

Размораживание холодильника

В СЛУЧАЕ ВОЗНИКНОВЕНИЯ НЕИСПРАВНОСТИ

Гарантия

Техобслуживание и запчасти

ТЕХНИЧЕСКИЕ ДАННЫЕ

МОНТАЖ

Распаковка

Транспортировочные опоры

Чистка перед началом эксплуатации

Установка

Подключение питания

Изменение стороны открывания двери

ОПИСАНИЕ ХОЛОДИЛЬНИКА-МОРОЗИЛЬНИКА

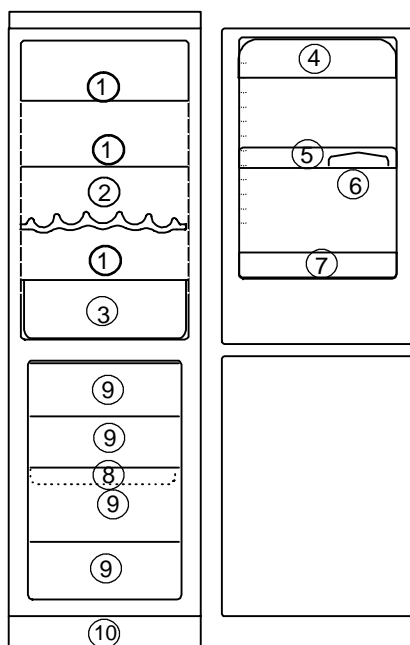

1. Стеклопанель
2. полка для охлаждения напитков
3. Ящик для овощей
4. Отделение для масла
5. Дверная полка
6. Подставка для яиц
7. Полка для бутылок
8. Поднос для замораживания
9. Ящик морозильника
10. Вентиляционная решетка

КОНТРОЛЬНАЯ ПАНЕЛЬ

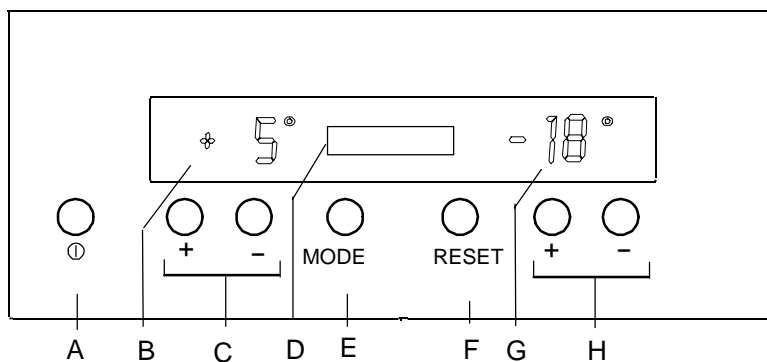

- A** Кнопка ВКЛ./ВЫКЛ.
- B** Индикация температуры для холодильной камеры
- C** Кнопки для установки температуры в холодильной камере
- D** Текстовый дисплей
- E** Кнопка MODE (Режим) для выбора рабочего режима
- F** Кнопка RESET (Сброс)
- G** Индикация температуры для морозильной камеры
- H** Кнопки для установки температуры в морозильной камере

Кнопка **MODE**

Кнопкой **MODE** (Режим) прибору можно задавать различные рабочие режимы.

Имеется следующий выбор рабочих режимов:

- **SHOPPING** (Закупка): программа поддержания температуры в холодильной камере на уровне 3 °С в течение 6 часов, охлаждение морозильной камеры непрерывно продолжается 1 час.
- **FROSTMATIC** (Автозамораживание): охлаждение морозильной камеры продолжается 52 часа в непрерывном режиме.
- **COOLMATIC** (Автоохлаждение): программа поддержания температуры в холодильной камере на уровне 3 °С в течение 6 часов.
- **FROSTMATIC** и **COOLMATIC** (Автозамораживание и Автоохлаждение): охлаждение морозильной камеры продолжается 52 часа, программа поддержания температуры в холодильной камере на уровне 3 °С в течение 6 часов.
- **HOLIDAY** (Отпуск): программа поддержания температуры в холодильной камере на уровне 14 °С.
- : обычный рабочий режим согласно установленной целевой заданная температура.

-  **1.** Нажмите 1 раз кнопку **MODE** (Режим). На дисплее начнет мигать индикация рабочего режима **SHOPPING** (Закупка).
- 2.** Примерно через 4 секунды эта индикация перестанет мигать, рабочий режим **SHOPPING** (Закупка) будет установлен.
- 3.** Если необходимо задать другой рабочий режим, то до истечения 4 секунд начните и продолжайте нажимать кнопку **MODE** (Режим) - до тех пор, пока на дисплее не появится нужный рабочий режим. Примерно через 4 секунды индикация на дисплее перестанет мигать, соответствующий рабочий режим будет установлен. При очередном нажатии кнопки **MODE** (Режим), на дисплее появится индикация следующего рабочего режима.

 Чтобы вернуться в обычный рабочий режим, нажимайте кнопку **MODE** (Режим) до тех пор, пока на дисплее не перестанут появляться слова (“ ”).

Текстовое табло

SHOPPING На текстовое табло выводится индикация различных рабочих режимов, устанавливаемых кнопкой **MODE** (Режим), а также индикация повышения температуры, исчезновения неполадок в сети или неполадки в работе прибора.

- Рабочие режимы: **SHOPPING** (Закупка), **FROSTMATIC** (Автозамораживание), **COOLMATIC** (Автоохлаждение), **FROSTMATIC and COOLMATIC** (Автозамораживание и Автоохлаждение), **HOLIDAY** (Отпуск), пустое поле при обычном режиме работы прибора.
- Предупреждение: **DOOR OPEN** (Дверца открыта) в случаях, когда дверца прибора слишком долго остаются открытыми, **TEMPERATURE** (Температура) при чрезмерном повышении температуры внутри прибора.
- После исчезновения напряжения в сети: индикация **POWER** (Энергия)
- Неполадка в работе прибора: индикация **SERVICE** (Сервис)

Кнопка RESET

Кнопкой RESET (Сброс) можно отключить звуковой сигнал, например в тех случаях, когда при слишком долгом закладывании или перекладывании охлаждаемых продуктов срабатывает предупреждение “Открытая дверца”.

В случае температурного предупреждения на температурном табло при нажатии кнопки RESET (Сброс) в течение 5 секунд отображается максимальная температура, которой достиг замораживаемый продукт.

Отключить холодильник

i Отключение холодильной и морозильной камер может производиться независимо.

- 1.** Чтобы полностью отключить прибор, нажмите и некоторое время не отпускайте кнопку ВКЛ./ВЫКЛ. В обеих зонах индикации температуры отобразится так называемый “Count down” – обратный отсчет от “3” до “1”. По достижении цифры “1” кратковременно отобразится индикация OF (Отключение), после чего холодильная и морозильная камеры отключатся. Индикация температуры погаснет.

i Процесс отключения можно прервать и до окончания “Count down”, отпустив нажатую кнопку Вкл./Выкл..

Отключение холодильной камеры при включенной морозильной камере:

- 1.** Одновременно нажмите и некоторое время не отпускайте кнопки “+” и “-” для холодильной камеры. В зоне индикации температуры отобразится “Count down” от “3” до “1”, а затем появится “OF” (Отключение). Холодильная камера отключится.

i Чтобы снова включить холодильную камеру, нажмите кнопку “+” или “-”.

Отключение холодильной камеры при выключенной морозильной камере:

- 1.** Одновременно нажмите и некоторое время не отпускайте кнопки “+” и “-” для холодильной камеры. В зоне индикации температуры отобразится “Count down” от “3” до “1”, а затем появится индикация “OF” (Отключение). Холодильная камера или весь прибор отключится.

i До завершения “Count down” процесс отключения еще можно прервать, отпустив нажатые кнопки “+” и “-”.

i При отключенной холодильной камере во время работы морозильной камеры можно активизировать только рабочий режим FROSTMATIC (Автозамораживание).

Отключение морозильной камеры при включенной холодильной камере:

- 1.** Одновременно нажмите и некоторое время не отпускайте кнопки “+” и “-”. В зоне индикации температуры для морозильной камеры отобразится “Count down” - обратный отсчет от “3” до “1”. Затем в зоне индикации температуры появится “OF” (Отключение). Морозильная камера отключится.

i Чтобы снова включить морозильную камеру, нажмите кнопку “+” или “-”.

Отключение морозильной камеры при выключенной холодильной камере:

-  1. Одновременно нажмите и некоторое время не отпускайте кнопки “+” и “-” для морозильной камеры. В зоне индикации температуры отобразится “Count down” от “3” до “1”, а затем появится “OF” (Отключение). Морозильная камера или весь прибор отключится.

 Электроснабжение полностью прекращается только после извлечения сетевого штепселя из розетки.

Указание:

Заданные установки не могут быть изменены в результате отключения от электросети или перерыва в электроснабжении. При подключении к электросети, прибор начинает работать при параметрах, которые были заданы до его отключения.

Если холодильник надо отключить на долгое время:

-  1. Отключите холодильник, для чего нажмите и не отпускайте кнопку Вкл./Выкл. (см. выше).
2. Выньте сетевой штепсель из электророзетки или же отключите или вывинтите предохранитель.
 3. Разморозьте и основательно вымойте морозильное помещение (см. раздел "Мытье и уход").
 4. Дверцы оставьте открытыми, чтобы избежать образования запаха.

Контрольная и информационная система

Контрольная и информационная система состоит из указателя температуры, оптического предупредительного индикатора и звукового предупредительного устройства.

Предупредительная система срабатывает:

- при исчезновении напряжения в сети;
- при открытой дверце
- при слишком высокой температуре в холодильном или морозильном помещении;
- при какой-либо неисправности в холодильнике.

Предупреждение об исчезновении напряжения в сети

После прекращения подачи электроэнергии на дисплее появляется индикация POWER (Питание) и отображается фактическая температура внутри холодильника. Прибор продолжает работать с ранее заданными параметрами. Индикация POWER на дисплее гаснет при нажатии любой кнопки.

Предупреждение "Открытая дверца"

В случаях, когда дверца холодильной или морозильной камеры остается открытой, раздается предупредительный звуковой сигнал, на дисплее начинает мигать индикация DOOR OPEN (Дверца открыта) и красная подсветка:

- для открытой дверцы морозильной камеры примерно через 1,5 минуты,
- для открытой дверцы холодильной камеры примерно через 5 минут.

-  1. Если для того, чтобы разместить или переложить охлаждаемые или замораживаемые продукты Вам необходимо больше времени, Вы можете прервать звуковой сигнал и мигающую красную подсветку нажатием кнопки RESET (Сброс). Если дверцы будут и дальше оставаться открытыми, то через 10 минут (при открытой дверце холодильной камеры) или через 3 минуты (при открытой дверце морозильной камеры) предупреждение повторится.
2. Кнопкой RESET (Сброс) предупредительный звуковой сигнал и мигающую красную подсветку можно отменить еще на 10 минут (при открытой дверце холодильной камеры) или на 3 минуты (при открытой дверце морозильной камеры). Если дверцы будут и дальше оставаться открытыми, предупреждение повторится снова.

3. Предупреждение об открытой двери отключится окончательно после третьего нажатия кнопки RESET.
Индикация DOOR OPEN (Дверца открыта) погаснет после того, как дверцы будут закрыты.

Температурное предупреждение

Для холодильной камеры:

Как только температура в холодильной камере поднимается выше 12 °С, раздается предупредительный звуковой сигнал, начинает мигать индикация TEMPERATURE (Температура) и красная подсветка.

При падении температуры в холодильной камере ниже 12 °С, предупредительный звуковой сигнал автоматически отключается. Индикация TEMPERATURE (Температура) и красная подсветка продолжают мигать.

-  1. Предупредительный звуковой сигнал и предупредительную индикацию можно отключить кнопкой RESET (Сброс).
На температурном табло для холодильной камеры в течение 5 секунд отображается максимальная температура, набранная морозильной камерой во время температурного предупреждения. Затем табло температуры перестает мигать и снова переключается в режим отображения текущей температуры холодильной камеры. Индикация TEMPERATURE (Температура) мигает на дисплее все время, пока действует температурная тревога.

Для морозильной камеры:

Предупредительный звуковой сигнал начинает работать, а индикация TEMPERATURE (Температура) и красная подсветка начинают мигать сразу после того, как температура в морозильной камере поднимается выше -11 °С.

Как только температура в морозильной камере снова упадет ниже -11 °С, предупредительный звуковой сигнал автоматически отключится. Индикация TEMPERATURE (Температура) и красная подсветка после этого продолжают мигать.

-  1. Предупредительный звуковой сигнал и подсветку можно отключить кнопкой RESET (Сброс).
В зоне индикации температуры для морозильной камеры в течение 5 секунд отображается максимальное значение, до которого поднялась температура в морозильной камере во время температурной тревоги. Затем индикация температуры перестает мигать и возобновляется отображение фактической температуры морозильной камеры в реальном режиме времени. Индикация TEMPERATURE (Температура) на дисплее продолжает мигать все время, пока действует температурная тревога.

-  Если во время повышения температуры в сети пропадает напряжение, то после восстановления электроснабжения прибор выдает звуковой и визуальный предупредительные сигналы.

При подозрении, что продукты питания подтаяли или оттаяли, Вам следует проверить качество продуктов питания и возможность их дальнейшего использования.

Повышение температуры обычно вызвано следующими причинами:

- частое или длительное открывание двери;
- закладка большого количества теплых продуктов;
- высокая окружающая температура;
- какая-либо неисправность агрегата.

Неполадки

В тех случаях, когда электронная система прибора обнаруживает неполадку, устранением которой должен заниматься сервисный центр, раздается предупредительный звуковой сигнал и на дисплее появляется индикация SERVICE (Сервис) с мигающей красной подсветкой.

на указателе температуры появляются следующие обозначения:

- квадрат или буква на табло температуры холодильной камеры, сообщающие о неполадке в холодильной камере;
- квадрат или буква на табло температуры морозильной камеры, сообщающие о неполадке в морозильной камере.

-  1. Предупредительный звуковой сигнал и мигающую красную подсветку можно отключить кнопкой RESET (Сброс). Индикация SERVICE продолжает светиться на дисплее все время, пока существует неполадка в работе прибора.

Рабочие режимы

Кнопкой MODE (Режим) можно выбирать различные режимы работы холодильника. Все рабочие режимы автоматически отключаются после соответствующего срока действия, однако их можно в любое время отключать и вручную. Для этого необходимо нажимать кнопку MODE (Режим) до тех пор, пока на дисплее не перестанет появляться индикация. После истечения времени действия тех или иных режимов режимов прибор продолжает работать с ранее заданными параметрами целевой температуры.

-  Никакой рабочий режим не может быть установлен кнопкой MODE (Режим) до тех пор, пока на индикационной панели не перестанут мигать цифры температуры, появившиеся там после установки целевой температуры.

SHOPPING

SHOPPING Функция SHOPPING (Закупка) предназначена для быстрого охлаждения большого количества продуктов в холодильной камере и небольшого количества продуктов в морозильной камере, например после крупной закупки пищевых продуктов.

При этом для холодильной камеры целевая заданная температура автоматически задается на уровне +3 С.

Охлаждение морозильной камеры в течение 1 часа выполняется в непрерывном режиме.

-  1. Нажимайте кнопку MODE (Режим) до тех пор, пока на дисплее не начнет мигать индикация SHOPPING (Закупка). Примерно через 4 секунды рабочий режим SHOPPING (Закупка) активизируется, на дисплее загорится индикация SHOPPING. На обоих температурных табло дисплея отобразится снижение температурного столба. Функция SHOPPING (Закупка) автоматически отключится через 6 часов. Индикация SHOPPING погаснет.

FROSTMATIC

FROSTMATIC Функция "FROSTMATIC" осуществляет быстрое замораживание свежих продуктов питания и одновременно предохраняет уже замороженные продукты питания от нежелательного повышения температуры в морозильном помещении. Охлаждение морозильной камеры в течение примерно 52 часов выполняется в непрерывном режиме.

-  **1.** Нажимайте кнопку MODE (Режим) до тех пор, пока на дисплее не начнет мигать индикация FROSTMATIC (Автозамораживание). Примерно через 4 секунды рабочий режим FROSTMATIC активизируется, на дисплее загорится индикация FROSTMATIC. На температурном табло дисплея, предназначенном для морозильной камеры, отобразится понижение температурного столба. Рабочий режим FROSTMATIC (Автозамораживание), в зависимости от загрузки камеры, автоматически отключается самое позднее через 52 часа. Индикация FROSTMATIC (Автозамораживание) на дисплее гаснет.

COOLMATIC

COOLMATIC Функция COOLMATIC (Автоматическое охлаждение) предназначена для быстрого охлаждения в холодильной камере большого количества напитков, салатов и тому подобных продуктов, подготовленных, например, для вечеринки или свадебного застолья.

-  **1.** Нажимайте кнопку MODE (Режим) до тех пор, пока на дисплее не появится индикация COOLMATIC (Автоохлаждение). Примерно через 4 секунды рабочий режим COOLMATIC активизируется, на дисплее загорится индикация COOLMATIC. На температурном табло дисплея, предназначенном для холодильной камеры, отобразится понижение температурного столба. Функция "COOLMATIC" осуществляет теперь интенсивное охлаждение. При этом автоматически устанавливается заданная температура +3 °С. По истечении шести часов работа функции "COOLMATIC" автоматически прекращается. Происходит переход к исходно установленной заданной температуре обычного режима, а указатель температуры снова показывает температуру в холодильной камере на текущий момент.

FROSTMATIC и COOLMATIC

При комбинированном использовании функций FROSTMATIC (Автозамораживание) и COOLMATIC (Автоохлаждение) в холодильной камере на 6 часов автоматически устанавливается целевая заданная температура на уровне +3 °С. Охлаждение морозильной камеры 52 часа выполняется в непрерывном режиме.

-  **1.** Нажимайте кнопку MODE (Режим) до тех пор, пока на дисплее не начнут одновременно мигать индикация FROSTMATIC (Автозамораживание) и индикация COOLMATIC (Автоохлаждение). Примерно через 4 секунды рабочий режим FROSTMATIC и COOLMATIC активизируется, на дисплее начнет светиться индикация FROSTMATIC и COOLMATIC. Функция FROSTMATIC и COOLMATIC (Автозамораживание и автоохлаждение) автоматически отключается в следующем порядке: режим COOLMATIC (Автоохлаждение) через 6 часов, режим FROSTMATIC (Автозамораживание) - самое позднее через 52 часа. Тогда же гаснет индикация этих режимов.

HOLIDAY

В рабочем режиме HOLIDAY (Отпуск) целевая заданная температура в холодильной камере составляет +14 °С. Это позволит Вам во время длительного отсутствия (например, если Вы уезжаете в отпуск) не оставлять дверцу пустого холодильника открытой, а просто закрыть холодильник, не рискуя тем, что по возвращении Вы обнаружите в нем запах или плесень. Преимущество: это исключает возможность того, что дверца случайно захлопнется или будет по ошибке закрыта кем-нибудь, кто во время Вашего отсутствия имеет доступ к Вашей квартире. Без установки на режим "Отпуск" следствием такой случайности было бы образование запаха или плесени.

-  **1.** Для включения отпускного режима нажимайте кнопку MODE (Режим) до тех пор, пока на дисплее не начнет мигать индикация HOLIDAY.

Примерно через 4 секунды рабочий режим HOLIDAY (Отпуск) активизируется, на дисплее загорится индикация HOLIDAY.

Внимание! Не храните в холодильнике никаких продуктов питания, когда он включен на режим "Отпуск". Во время режима "Отпуск" поддерживается температура прилб. +14 °С. Это слишком высокая температура для хранения продуктов питания.

Если в отсутствие пользователя температура помещения, в котором установлен холодильник, может опуститься ниже 15 °С и долго оставаться такой, то не следует эксплуатировать холодильную камеру в режиме HOLIDAY (Отпуск). На это время ее следует выключить и открыть дверцу холодильника.

-  Чтобы вернуть холодильную камеру в обычный рабочий режим, нажимайте кнопку MODE (Режим) до тех пор, пока на дисплее не перестанут появляться какие-либо слова.

ПЕРЕД НАЧАЛОМ ЭКСПЛУАТАЦИИ

Установите холодильник на место и выполните чистку описанным в разделе МОНТАЖ образом. Удостоверьтесь в том, что расположенный за холодильником шланг талой воды ведёт в испарительный поддон.

Перед тем как вставить вилку в розетку и включить холодильник в первый раз, ему следует дать отстояться в течение приблизительно 30 минут или же в течение 4 часов в случае транспортировки холодильника на боку, для того чтобы жидкость системы охлаждения успела сбалансироваться. В противном случае компрессор холодильника может повредиться.

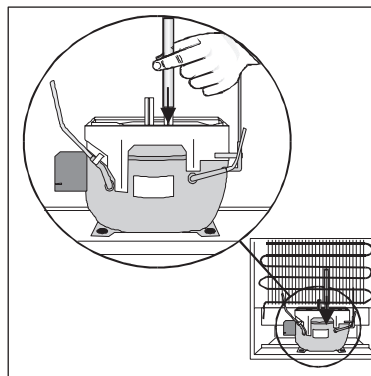

ЭКСПЛУАТАЦИЯ ХОЛОДИЛЬНИКА

ВКЛЮЧЕНИЕ ПИТАНИЯ И РЕГУЛИРОВАНИЕ ТЕМПЕРАТУРЫ

Включение питания:

Холодильник включается с помощью выключателя питания.

Регулирование температуры:

Нажимайте на кнопку до тех пор, пока на дисплее не замигает значение, соответствующее желаемой температуре (температура может быть отрегулирована от +1°C до +9°C).

Для повышения температуры нажимайте на +, на понижения на -.

После установки температуры на дисплее горит обозначение - до тех пор, пока температура не опустится до +9°C или ниже.

После выставления температуры холодильнику следует дать поработать в течение суток, для того чтобы температура успела сбалансироваться. При включении холодильника после перерыва в эксплуатации в этом нет необходимости, так как температура автоматически устанавливается на тот уровень, на котором она было до выключения.

ТЕМПЕРАТУРА ВНУТРИ ХОЛОДИЛЬНИКА

Подходящей температурой внутри холодильника является +5°C. Более низкая температура может привести к замерзанию продуктов с высоким содержанием жидкости в случае их помещения в самые холодные места внутри холодильника. Самые холодные и самые тёплые места в холодильнике изображены на рисунке. Мясные, рыбные и молочные продукты следует помещать в самые холодные места (-).

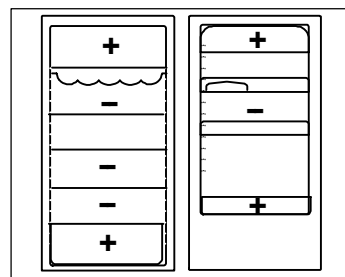

ИЗМЕРЕНИЕ ТЕМПЕРАТУРЫ

В случае измерения температуры внутри холодильника обычным термометром его следует поставить в стакан воды в центре холодильника. В этом случае показываемая им температура наиболее соответствует температуре хранимых в холодильнике продуктов. Термометр не следует подвешивать или класть на полку.

Полезные советы:

- Продукты должны быть разложены в холодильнике отдельно друг от друга таким образом, чтобы воздух мог свободно циркулировать между ними.
- Продукты не должны касаться панели охлаждения в задней стенке холодильника, так как они могут при этом замёрзнуть.
- Ни в коем случае не помещайте в холодильник тёплых продуктов. Продукты должны сначала остыть до комнатной температуры.
- Все продукты должны быть надлежащим образом упакованы во избежание передачи вкусов и запахов.

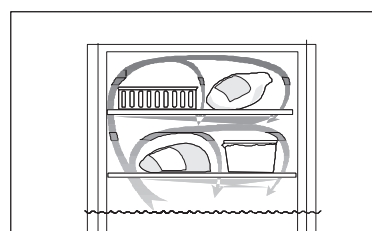
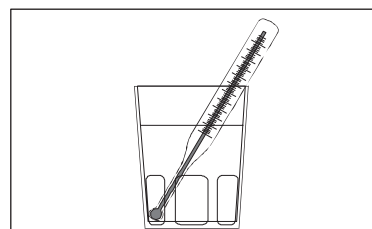

ВНУТРЕННЕЕ ПРОСТРАНСТВО ХОЛОДИЛЬНИКА

Ящик для хранения овощей разделён на несколько отделений для хранения различных видов овощей. Полки и дверные отделения легко снимаются, их можно менять местами. Некоторые полки следует сначала приподнять с задней части, для того чтобы их можно было вытянуть на себя.

Полку над нижним дверным отделением и отделением для хранения овощей не следует переставлять, так как она обеспечивает правильную циркуляцию воздуха внутри холодильника. Полки с поднятым краем следует устанавливать поднятым краем к задней стенке холодильника, для того чтобы хранимые продукты не касались панели охлаждения.

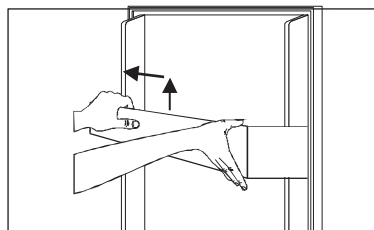
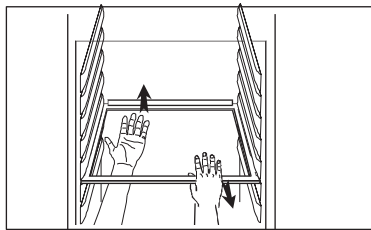

Ящик для хранения овощей оснащен двумя передвижными перегородками, которые можно устанавливать в одно из пяти положений для разделения разных овощей и фруктов.

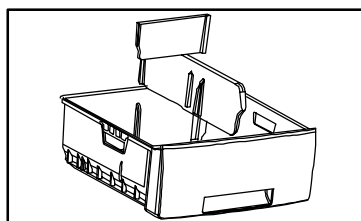

Коробка для овощей снабжена разборными вентиляционными окантовками для увеличения циркулирующего воздуха и снижения риска конденсации.

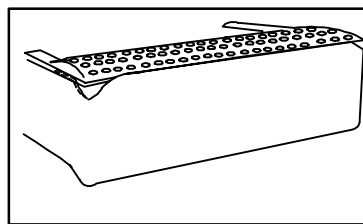

Полка для охлаждения напитков

Для обеспечения максимальной мощности охлаждения полки следует принять во внимание следующее:

- Полка должна быть установлена на уровне желоба для стока талой воды.
- Перед помещением на полку охлаждаемых напитков, полку следует предварительно охладить.
- Крупные бутылки следует помещать в крупные отделения в средней части полки.
- Мелкие бутылки и банки следует помещать в мелкие отделения по краям полки.

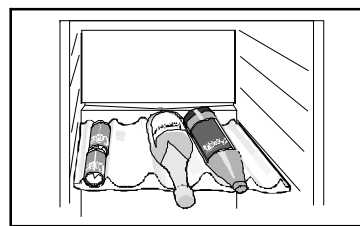

Не помещайте на полку более 6,5 кг напитков. Для быстрого охлаждения полки ни в коем случае не кладите ее в морозильник.

ЭКСПЛУАТАЦИЯ МОРОЗИЛЬНИКА

ВКЛЮЧЕНИЕ ПИТАНИЯ И РЕГУЛИРОВАНИЕ ТЕМПЕРАТУРЫ

Включение питания:

Морозильник включается с помощью выключателя питания. Если температура внутри морозильника находится при этом на уровне комнатной, раздаётся звуковой сигнал, который следует отключить посредством нажатия на кнопку его сброса.

Регулирование температуры:

Нажимайте на кнопку до тех пор, пока на дисплее не замигает значение, соответствующее желаемой температуре (температура может быть отрегулирована от -15°C до -24°C).

Для повышения температуры нажимайте на +, на понижения на -.

После установки температуры дисплей показывает значение температуры в данный момент.

После выставления температуры морозильнику следует дать поработать в течение суток, для того чтобы температура успела сбалансироваться. При включении морозильника после перерыва в эксплуатации в этом нет необходимости, так как температура автоматически устанавливается на тот уровень, на котором она было до выключения.

см. раздел **FROSTMATIC**

Полезные советы по замораживанию:

- Замораживаемые продукты следует класть на верхнюю полку или на находящуюся непосредственно под ней полку.
- Продукты следует класть прямо на полку для замораживания.
- Продукты следует располагать таким образом, чтобы воздух мог свободно циркулировать между ними.
- Замораживаемые продукты не должны касаться уже замороженных, так как замороженный продукт может в этом случае частично разморозиться.
- После того как свежие продукты окажутся полностью заморожены, их следует положить как можно более плотно друг к другу, для того чтобы они не размораживались в течение как можно более продолжительного времени, например, в случае обрыва в подаче питания.
- Не замораживайте слишком большого количества продуктов одновременно. Мощность замораживания морозильника указана в таблице с техническими данными.

Удостоверьтесь в том, что морозильник работает и что температура держится на установленном уровне в течение суток после первого включения. Только после этого морозильник можно использовать для замораживания свежих продуктов.

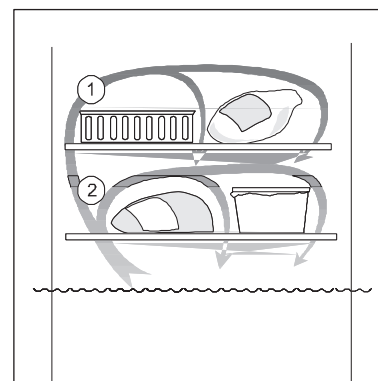

СРОКИ ХРАНЕНИЯ ПРОДУКТОВ

Соблюдайте сроки хранения купленных в магазине замороженных продуктов.

Замороженные дома продукты: жирные и солёные продукты могут храниться в морозильнике не более трёх месяцев. Варёные продукты и продукты с небольшим содержанием жира хранятся в морозильнике до полугода. Постные продукты и ягоды хранятся в морозильнике до года.

ТЕМПЕРАТУРА ВНУТРИ МОРОЗИЛЬНИКА

Для того чтобы продукты хранились как можно дольше, температура внутри морозильника должна быть -18°C или ниже. Обратите внимание на то, что по мере снижения температуры потребление питания возрастает.

Дисплей термометра показывает температуру в самой тёплой точке внутри морозильника. Для того чтобы измерить температуру обычным термометром, его следует поместить между замороженными продуктами, для того чтобы он показывал их действительную температуру. В случае измерения температуры каким-либо иным образом показание оказывается несколько более высоким.

ВНУТРЕННЕЕ ПРОСТРАНСТВО МОРОЗИЛЬНИКА

Ящики морозильника

Ящики для хранения продуктов помогают быстро найти нужный продукт. Для увеличения объёма внутреннего пространства морозильника ящики можно вынуть и положить продукты прямо на полки. На все полки за исключением верхней продукты можно класть таким образом, чтобы они выступали за край полки на 20 мм, для максимального использования внутреннего пространства морозильника.

Нижний ящик вынимать из морозильника не следует, так как его присутствие необходимо для надлежащей циркуляции воздуха.

Поднос для замораживания

Поднос для замораживания используется для замораживания, например, ягод и или овощей. Продукты замораживаются приблизительно за четыре часа, после чего их можно упаковать обычным образом. Так как ягоды заморожены по отдельности, они не примерзают друг к другу и их можно вынимать из упаковки в нужном количестве.

Посуда для приготовления ледяных кубиков

Посуду для приготовления ледяных кубиков следует заполнять водой не более чем на три четверти, так как вода при замерзании расширяется. Ледяные кубики вынимаются посредством осторожного сгибания посуды. При слишком долгом хранении ледяные кубики высыхают и их вкус ухудшается, поэтому старые кубики лучше удалить из посуды и приготовить новые.

РАЗМОРАЖИВАНИЕ

Продукты лучше всего размораживать в холодильнике в глубокой тарелке, для того чтобы тающая жидкость не протекла во внутреннее пространство холодильника. Для быстрого размораживания продуктов их можно поместить в комнатную температуру или в холодную воду. В случае размораживания продуктов в микроволновой печи следует соблюдать указания её изготовителей.

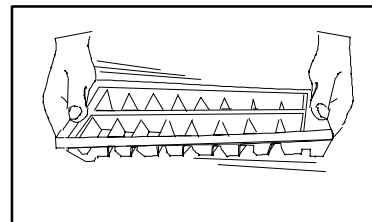
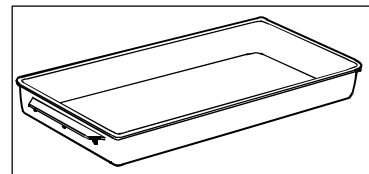
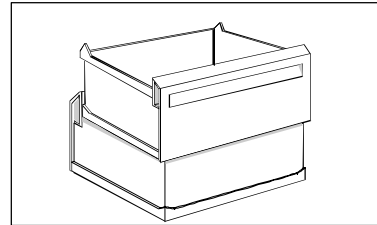

ПРАКТИЧЕСКИЕ СОВЕТЫ

СОВЕТЫ ПО ЭКОНОМИИ ЭНЕРГИИ

- Место расположения холодильника следует тщательно выбрать согласно указаниям, приведённым в разделе МОНТАЖ. Правильно установленный холодильник потребляет меньше энергии.
- Не открывайте дверей холодильника без необходимости и не держите их слишком долго в открытом положении.
- Удостоверьтесь в том, что двери холодильника плотно закрыты.
- Замороженные продукты следует размораживать в холодильнике, так как их холод снижает потребление энергии холодильника.
- Расположенные за холодильником компрессор и систему охлаждения следует чистить пылесосом приблизительно раз в год.

Экология

- Изоляция и хладагент холодильника не содержат вредных для озонной оболочки материалов.
- Все упаковочные материалы холодильника подлежат повторному использованию.
- Конструкция холодильника такова, что он легко демонтируется для утилизации.

- Перед тем как поместить продукты в морозильник, охладите их в холодильнике.
- Во избежание образования излишнего количества ледяного конденсата продукты следует тщательно упаковывать.
- При замораживании продуктов следует тщательно соблюдать указания, приведённые в разделе ЗАМОРАЖИВАНИЕ, для того чтобы морозильник расходовал минимальное количество энергии.
- В слишком низкой температуре внутри морозильника нет необходимости. Походящая температура находится в пределах от -18°C до -20°C .
- Когда слой ледяного конденсата достигнет 3 - 5 мм, морозильник следует разморозить.
- Удостоверьтесь в целостности и чистоте уплотнительной прокладки двери.

ОХРАНА ОКРУЖАЮЩЕЙ СРЕДЫ

- Как упаковочные материалы, так и старые холодильники и морозильники следует доставлять на пункт утилизации вторичного сырья. Дополнительную информацию можно получить у отвечающих за обработку отходов инстанций или у продавца холодильника.
- Продукты следует хранить в банках и упаковках, которые можно использовать неоднократно.
- Для чистки холодильника следует использовать мягкие моющие средства.
- Соблюдайте советы по экономии энергии.

УХОД

СНЯТИЕ ВЕНТИЛЯЦИОННОЙ РЕШЁТКИ

Вентиляционная решетка может быть снята, например, для выполнения чистки. Перед снятием решетки откройте дверь морозильной камеры, освободите решетку с верхних креплений. Для снятия решетки потяните ее на себя.

При повторной установке вентиляционной решетки: Убедитесь, что на решетку установлена прокладка, и контакт прерывателя установлен в прокладке. См. рисунок.

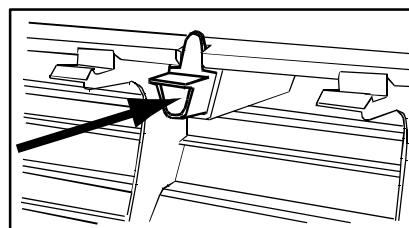
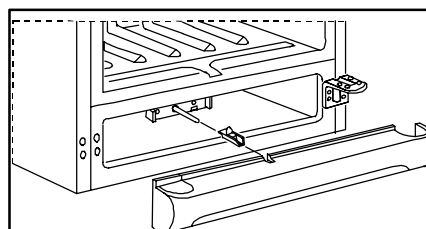
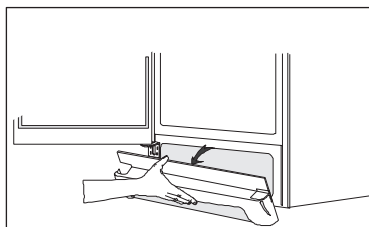

Чистка

Холодильник следует регулярно чистить.

 Не используйте для чистки холодильника агрессивные моющие средства, абразивные порошки, средства с сильным запахом, полироли или чистящие средства, содержащие отбеливатель или спирт.

Отключите холодильник от электросети.

Чистка внутренних частей

Вымойте вынимающиеся детали и внутренние полости холодильника теплым раствором питьевой соды (5 мл соды на пол-литра воды), промойте водой и вытрите насухо. Регулярно проверяйте чистоту уплотнительных прокладок дверей холодильника и при необходимости очищайте их от загрязнений.

Канал для стока талой воды внутри холодильника следует периодически чистить. В случае засорения канал следует прочистить куском гибкой прочной лески.

Выдвижной ящик для овощей.

Выдвинуть ящик.

Поднять его над замками и вставить опять в скользящие направляющие. Перевернуть ящик лицевой стороной вниз и выдвинуть.

Мыть щадящими моющими средствами и ополаскивать тёплой водой.

Производить сборку в обратном порядке.

Чистка наружных поверхностей

Протрите наружные поверхности теплой водой с моющим средством для мытья посуды. Снимите вентиляционную решетку (см. выше) и вычистите пространство под холодильником с помощью пылесоса. Один или два раза в год отодвигайте холодильник от стены и очищайте пространство за ним, а также компрессор и конденсатор (черную решетку), с помощью пылесоса или щетки, поскольку накопление пыли приводит к ухудшению работы прибора и повышению расхода электроэнергии.



Для того чтобы холодильник не царапал пол, при перемещении его следует поднимать за передний край.

Для очистки внешней поверхности двери из нержавеющей стали, на которой есть специальное покрытие для отсутствия следов пальцев, используйте воду или нейтральное чистящее средство. Не используйте какие-либо абразивные средства.

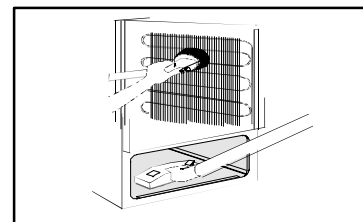
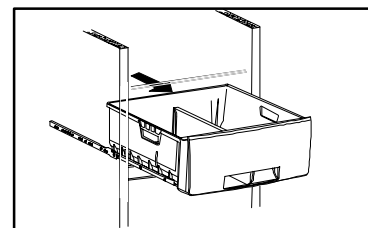
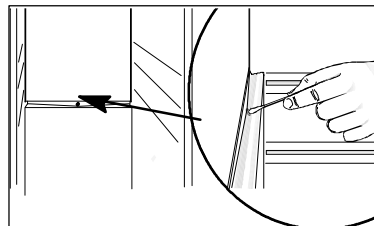
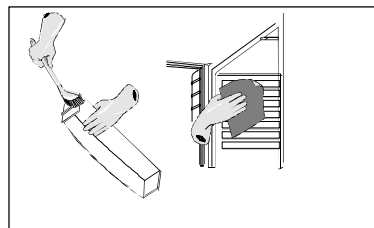

Пользуйтесь декоративными магнитами осторожно, поскольку они могут поцарапать поверхность.

РАЗМОРАЖИВАНИЕ МОРОЗИЛЬНИКА

На полках и в верхней части морозильника образуется некоторое количество ледяного конденсата. Когда толщина его слоя достигнет 3 - 5 мм, морозильник следует разморозить.

Выньте из морозильника ящики. Поставьте ящики друг на друга, развернув для этого каждый второй ящик на 90 градусов. Ящики можно накрыть газетной бумагой или одеялом. Замороженные продукты должны быть плотно прижаты друг к другу и помещены в прохладное место, например, в холодильник.

Для ускорения процесса размораживания в морозильник можно поставить сосуд с горячей (но не кипящей) водой.

Выдвиньте жёлоб для стока талой воды и подставьте под него нижний ящик морозильника, для того чтобы в него стекала вода. Для того чтобы освободить достаточное для этого пространство, снимите вентиляционную решётку.

По мере таяния льда его можно удалять с помощью пластмассовой или деревянной лопатки. Ни в коем случае не используйте острых или царапающих предметов.

После размораживания вытрите морозильник насухо и задвиньте жёлоб для стока талой воды на место. Включите морозильник и положите в него продукты.

РАЗМОРАЖИВАНИЕ ХОЛОДИЛЬНИКА

Размораживание холодильника происходит автоматически каждый раз, когда компрессор выключается. Для того чтобы предотвратить образование излишнего количества ледяного конденсата:

- помещайте в холодильник только остывшие продукты;
- не открывайте двери без необходимости и не держите её слишком долго в открытом положении;
- не кладите продуктов вплотную к задней стенке внутреннего пространства холодильника.

ЗАМЕНА ЛАМПОЧКИ ВНУТРЕННЕГО ОСВЕЩЕНИЯ

Лампочка внутреннего освещения холодильника включается автоматически при открывании двери. Перед выполнением замены лампочки вилку следует вынуть из розетки.

Не касайтесь стекла лампочки пальцами. Галогенные лампы весьма чувствительны к имеющемуся на пальцах жиру. Обрежьте упаковку лампочки таким образом, чтобы открытым оказался её цоколь. Установите лампочку на место, держа её при этом за упаковку. Используйте яркую галогенную лампочку низкого давления, цоколь P4, напряжение 12 В, с ультрафиолетовым блокированием, номинальная мощность 20 Вт.

КОГДА ХОЛОДИЛЬНИК НЕ ИСПОЛЬЗУЕТСЯ

Выключите холодильник и выньте вилку из розетки или же выверните предохранитель. Чистка холодильника выполняется так, как описано в соответствующем разделе. Во избежание образования неприятного запаха дверь холодильника следует оставить в приоткрытом положении.

В процессе размораживания использование фена для сушки волос или других нагревательных устройств не допускается. Перегрев может повредить внутренние пластмассовые детали морозильника, вследствие чего вода может попасть на его электрические детали. Это может привести к удару током.

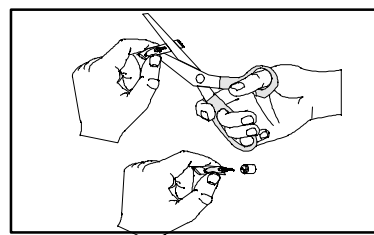
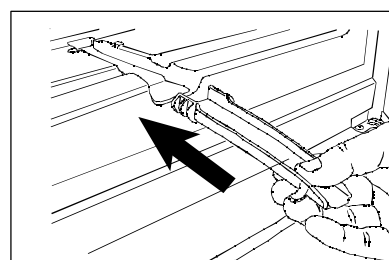
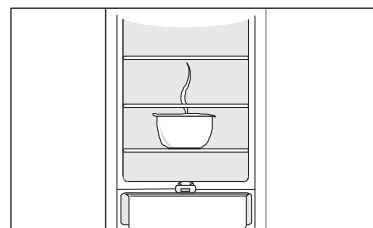
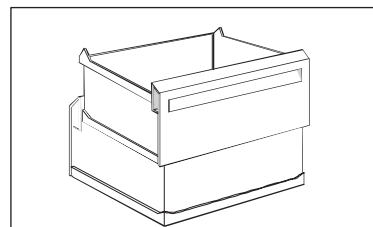

В СЛУЧАЕ ВОЗНИКНОВЕНИЯ НЕИСПРАВНОСТИ

Причина неисправности может оказаться настолько простой, что её можно устранить самостоятельно. Перед тем как обратиться в уполномоченную на техобслуживание и ремонт фирму, внимательно прочитайте нижеприведённые указания.

Проблема	Возможная причина и её устранение
На дисплее температуры видно обозначение «□», или же жёлтая и красная сигнальные лампочки мигают одновременно	Неисправность в измерении температуры. Обратитесь в уполномоченную на техобслуживание и ремонт фирму. (Система охлаждения обеспечивает надлежащую температуру продуктов, однако измерение температуры не функционирует.)
Раздаётся звуковой сигнал, красная лампочка мигает (в морозильнике слишком тепло)	Возможно, что морозильник только что включён и ещё не успел достаточно охладиться, см. соответствующий раздел. Дверь могла быть оставлена в открытом положении достаточно надолго для срабатывания аварийного сигнала.
В холодильнике слишком тепло	Установите более низкую температуру. Расположите продукты внутри холодильника надлежащим образом - см. соответствующий раздел. Расположите продукты таким образом, чтобы воздух мог свободно циркулировать между ними. Удостоверьтесь в том, что дверь плотно закрыта, а также в целостности и чистоте её уплотнительной прокладки.
В холодильнике слишком холодно	Установите более высокую температуру. Овощи и легко замерзающие продукты могли оказаться помещены на слишком холодную полку. См. раздел Температура внутри холодильника.
По охлаждающей панели внутри холодильника течёт вода	Это является нормальным явлением. В процессе автоматического размораживания образующийся на поверхности охлаждающей панели конденсат тает.
В холодильник течёт вода	Прочистите канал и отверстие для стока талой воды и удостоверьтесь в том, что помещённые в холодильник продукты не препятствуют стоку воды в канал.
Вода течёт на пол	Удостоверьтесь в том, что находящийся за холодильником шланг для стока талой воды ведёт в испарительный поддон. См. раздел Перед началом эксплуатации.
В морозильнике слишком тепло	Установите более низкую температуру. Удостоверьтесь в том, что дверь плотно закрыта, а также в целостности и чистоте её уплотнительной прокладки. Помещённые в морозильник продукты могли оказаться слишком тёплыми. Подождите несколько часов и снова проверьте температуру. Расположите продукты таким образом, чтобы воздух мог свободно циркулировать между ними.
В морозильнике слишком холодно	Установите более высокую температуру. Проверьте, не включён ли режим замораживания. Дисплей термометра показывает самую высокую температуру внутри морозильника. Расхождение между показанием термометра и измеренной иным образом температурой является нормальным.

Большое количество конденсата и льда	<p>Удостоверьтесь в том, что дверь плотно закрыта, а также в целостности и чистоте её уплотнительной прокладки.</p> <p>Установите более высокую температуру.</p>
Компрессор непрерывно работает	<p>Установите более высокую температуру.</p> <p>Удостоверьтесь в том, что дверь плотно закрыта, а также в целостности и чистоте её уплотнительной прокладки.</p>
Холодильник вообще не работает, охлаждение, освещение и сигнальные лампочки не включаются	<p>Вилка не вставлена в розетку.</p> <p>Предохранитель перегорел.</p> <p>На холодильник не поступает питание (проверьте розетку с помощью какого-либо иного электрического устройства).</p>
Холодильник слишком шумит	<p>Система охлаждения несколько шумит при работе в процессе циркуляции хладагента в системе охлаждения. При включении и выключении компрессора слышится пощёлкивание.</p> <p>Если шум кажется слишком сильным: осторожно отогните трубы компрессора за холодильником, так чтобы они не касались друг друга;</p> <p>возможно отвалившиеся прокладки между трубами и задней панелью холодильника следует установить на место.</p> <p>Соблюдайте указания, приведённые в разделе МОНТАЖ.</p>
Обрыв в подаче питания	<p>Не открывайте дверей холодильника без необходимости. В случае продолжительного обрыва в подаче питания продукты следует по возможности переложить в работающий холодильник.</p> <p>Если после обрыва в подаче питания продукты по-прежнему твёрдые, их можно снова заморозить. Если продукты разморозились, но выглядят и пахнут как свежие, их следует немедленно приготовить и либо употребить в пищу, либо заморозить в приготовленном виде.</p> <p>Если неисправность не удаётся устранить вышеуказанным образом, обратитесь в уполномоченную на техобслуживание и ремонт фирму.</p>
На дисплее отображается индикация "POWER" (Энергия)	<p>Прекратилась подача электропитания</p> <p>Пожалуйста, проверьте, вставлен ли сетевой штепсель в розетку, не сработал ли предохранитель (см. также раздел "Контрольно-информационная система"). Проверьте качество пищевых продуктов.</p>
Раздается предупредительный звуковой сигнал, мигает красная подсветка. На дисплее мигает индикация "TEMPERATURE" (Температура).	<p>Температурное предупреждение для морозильной или холодильной камеры.</p> <p>Обратитесь к разделу "Контрольная и информационная система".</p>
На температурном табло отображается квадрат или буква. На дисплее отображается индикация "SERVICE" (Сервис)	<p>Возникла неполадка.</p> <p>Обратитесь в сервисный центр. Больше не открывайте дверцу прибора.</p>

МОНТАЖ

РАСПАКОВКА

Удостоверьтесь в том, что холодильник не повредился в процессе транспортировки. О возможных повреждениях следует немедленно сообщить продавцу. Упаковочные материалы следует сдать в пункт утилизации вторичного сырья. Информацию об этом можно получить у соответствующих инстанций или у продавца холодильника.



Не давайте детям играть с упаковочными материалами. Полиэтиленовая плёнка может оказаться опасной для жизни.

ТРАНСПОРТИРОВОЧНЫЕ ОПОРЫ

Клейкую ленту и транспортировочные опоры следует удалить:

- с торцов дверей
- с внутренней стороны петель
- с полок

Для того чтобы удалить транспортировочные опоры стеклянной полки, сначала потяните транспортировочные опоры вперёд, а затем опоры вместе с полкой также вперёд до тех пор, пока полка не остановится. Возьмитесь за задний край полки потяните полку вместе с опорами вперёд так, чтобы полку можно было наклонить и снять опоры.

Под холодильниками некоторых моделей имеется звукоизоляционная подушка, которую удалять не следует.

ЧИСТКА ПЕРЕД НАЧАЛОМ ЭКСПЛУАТАЦИИ

Перед началом эксплуатации холодильник следует вымыть изнутри мягкой тряпкой, смоченной в тёплой воде с добавлением средства для ручного мытья посуды.

УСТАНОВКА

Для того чтобы холодильник функционировал надлежащим образом, удостоверьтесь в том, что:

- холодильник установлен в сухом прохладном месте без попадания на него прямого солнечного света;
- холодильник установлен вдали от источников тепла, таких как плита или посудомоечная машина;
- температура в помещении находится в пределах от +16°C до +32°C;
- холодильник установлен прямо и стоит на всех четырёх ножках. Холодильник не должен быть прислонён к стене. Высота ножек может быть при необходимости отрегулирована с помощью прилагаемого к холодильнику регулировочного ключа;
- воздух свободно циркулирует вокруг холодильника;
- вентиляционные каналы за и под холодильником ничем не закрыты. Над холодильником должно быть не менее 200 см² свободного пространства либо а) прямо над холодильником, либо б) за

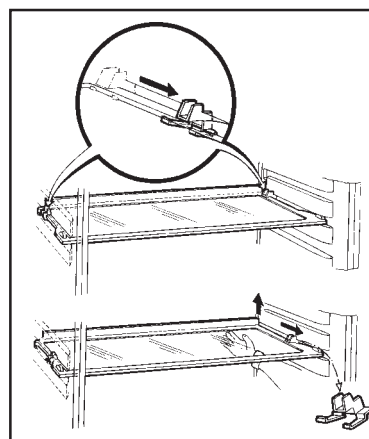
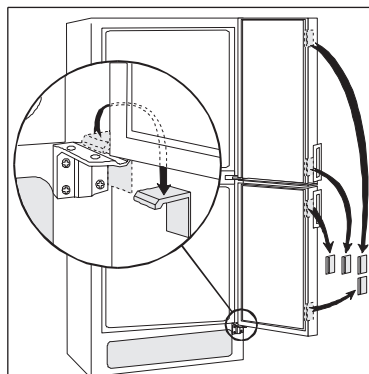

холодильником и над ним, в этом случае расстояние от задней панели холодильника до стены должно быть не менее 50 мм.

Если холодильник стоит в углу петлями к стене, между стеной и холодильником должно быть не менее 10 мм свободного пространства, для того чтобы дверь открывалась достаточно широко для выдвижения полок.

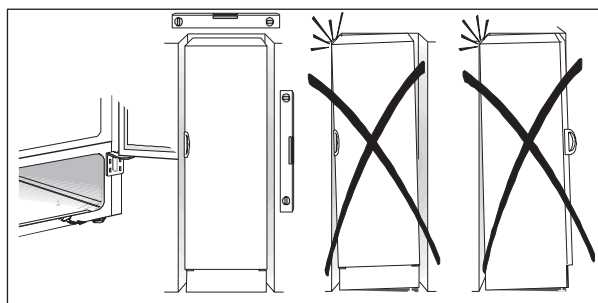

ПОДКЛЮЧЕНИЕ ПИТАНИЯ

Холодильник следует подключить к заземлённой розетке.

Напряжение: 230 В.

Предохранитель: 10 А.

Необходимые данные приведены на табличке с техническими данными холодильника, которая расположена внутри него с левой стороны.

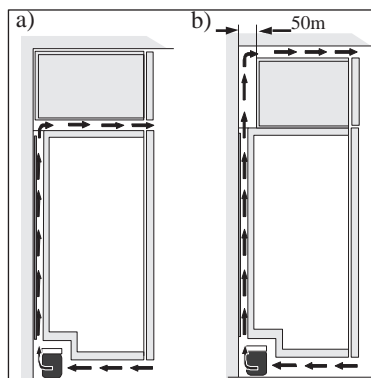

ТЕХОБСЛУЖИВАНИЕ И ЗАПАСНЫЕ ЧАСТИ

За техобслуживанием и запчастями обращайтесь в уполномоченную на техобслуживание фирму. Важнейшие запасные части к данной бытовой машине могут быть приобретены в течение 10 лет после того, как она снята с производства.

ГАРАНТИЯ

Гарантийные условия приведены в отдельной таблице.

Ввиду непрерывного развития нашей продукции оставляем за собой право на внесение изменений.

Согласно Закону «О защите прав потребителей», при нарушении установленных правил использования вред, причинённый вследствие таких нарушений, не возмещается и требования по недостаткам, возникшим в результате таких нарушений, не удовлетворяются.

Если Вы обращаетесь в сервисный центр по поводу одной из таких неисправностей или в результате несоблюдения правил эксплуатации, то, даже в период действия гарантии, Вам, возможно, придётся оплатить вызов специалиста.

ТЕХНИЧЕСКИЕ ДАННЫЕ

Модель	ERB4119/ERB4119X
Емкость нетто:	холодильник 265 л морозильник 87 л
Ширина	595 мм
Высота	2000 мм
Глубина	623 мм
Потребление энергии	358 кВтч в год
Класс энергопотребления	A
Номинальная мощность	150 Вт
Мощность замораживания	14 кг в сутки

ИЗМЕНЕНИЕ СТОРОНЫ ОТКРЫВАНИЯ ДВЕРИ

В тех случаях, когда того требуют условия по месту установки, можно менять сторону открывания дверцы холодильника.

Внимание! Менять сторону открывания дверцы имеет право только квалифицированный специалист. При необходимости обращайтесь в наш сервисный центр.



Предупреждение! Во время изменения стороны открывания дверцы холодильник должен быть отключен от сети. Перед началом этой процедуры выньте из сети сетевой штепсель.