

OLYMPUS®

ЦИФРОВАЯ ФОТОКАМЕРА

FE-170/X-760

Полное руководство

Руководство по быстрому запуску
Перед началом работы с
фотокамерой.

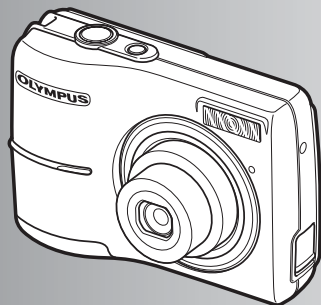

Кнопки управления

Меню управления

Печать снимков

Использование программы
OLYMPUS Master

Более подробное
знакомство с фотокамерой

Разное

- Благодарим вас за покупку цифровой фотокамеры Olympus. Если вы хотите наслаждаться эффективной работой фотокамеры, пожалуйста, внимательно прочитайте эти инструкции перед началом использования новой фотокамеры. Сохраните это руководство, чтобы использовать его для справки в дальнейшем.
- Прежде чем делать важные фотографии, рекомендуется сделать пробные снимки, чтобы привыкнуть к новой фотокамере.
- В целях постоянного совершенствования своих изделий компания Olympus оставляет за собой право на обновление или изменение сведений, содержащихся в этом руководстве.
- Иллюстрации экранов и фотокамеры в этом руководстве сделаны во время разработки и могут выглядеть иначе чем действительное изделие.

Руководство по быстрому запуску стр.3

Кнопки управления	стр.10	Проверьте функции кнопок фотокамеры, следуя иллюстрациям и попытайтесь применить их на практике.
Меню управления	стр.16	Узнайте все о меню – от основных операций до функций каждого меню и их различных настройках.
Печать снимков	стр.28	Узнайте, как напечатать сделанные снимки.
Использование программы OLYMPUS Master	стр.37	Узнайте, как загружать снимки на компьютер и сохранять их.
Более подробное знакомство с фотокамерой	стр.50	Ознакомьтесь подробнее с вашей фотокамерой и узнайте, что следует делать, если у вас возникли вопросы по ее управлению.
Разное	стр.59	Прочитайте об удобных функциях и мерах предосторожности, позволяющих использовать вашу фотокамеру более эффективно.

Проверьте наличие этих компонентов (содержимое упаковки)



Цифровая
фотокамера



Ремешок



Батарейки AA
(2)

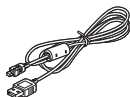

Кабель USB

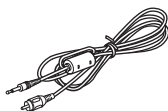

Видеокабель



Компакт-диск с
программой
OLYMPUS Master

Другие компоненты

- Основное руководство
 - Руководство по эксплуатации (этот буклет)
 - Гарантийный талон
- Содержимое может отличаться в зависимости от места приобретения.

Прикрепите ремешок

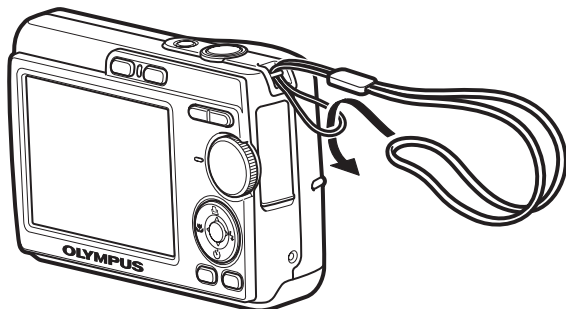

- Хорошо затяните ремешок для того, чтобы он не ослаб.

Установка батареек

а. Установите батарейки в фотокамеру

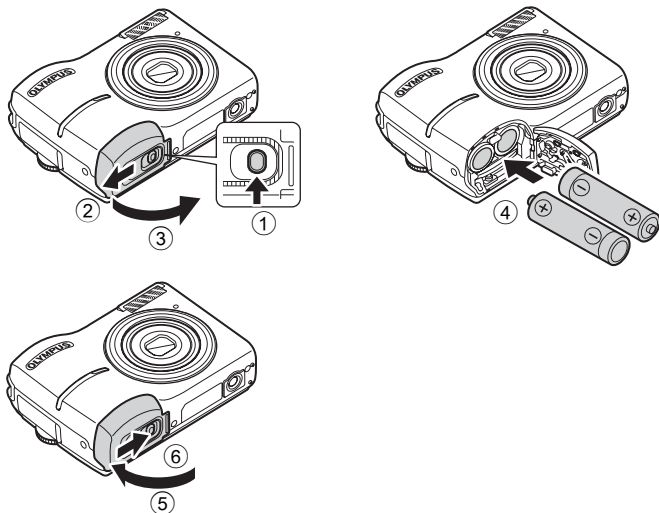

- За более подробной информацией об установке дополнительной карты памяти xD-Picture Card (в дальнейшем именуемой картой), пожалуйста, обратитесь к разделу “Установка и извлечение карты” (стр.61).

Включение питания

В данном разделе поясняется, как включить фотокамеру в режиме съемки.

а. Переведите переключатель режимов в положение **AUTO**

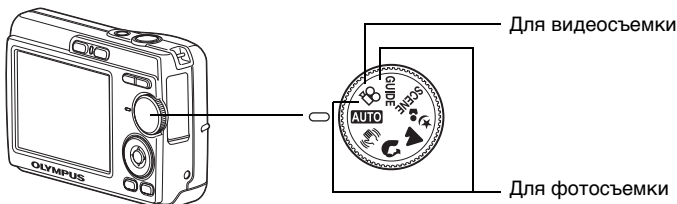

Режимы фотосъемки

AUTO	Фотокамера определяет оптимальные настройки и делает снимок.
	Эта функция уменьшает смазывание изображения, вызываемое движением объекта или дрожанием фотокамеры во время съемки.
	Подходит для съемки портретов людей.
	Подходит для съемки ландшафтов.
	Подходит для съемки портретов людей при вечернем освещении.
SCENE	Съемка методом выбора сцены в зависимости от ситуации.
GUIDE	Вы можете выполнить установки, следуя указаниям по съемке, появляющимся на экране.

б. Нажмите кнопку **POWER**

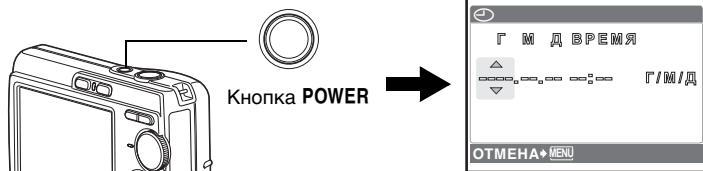

Этот экран появляется, если дата и время не были установлены.

- Чтобы выключить фотокамеру, нажмите кнопку **POWER** еще раз.

Установите дату и время

Описание процедуры установки даты и времени

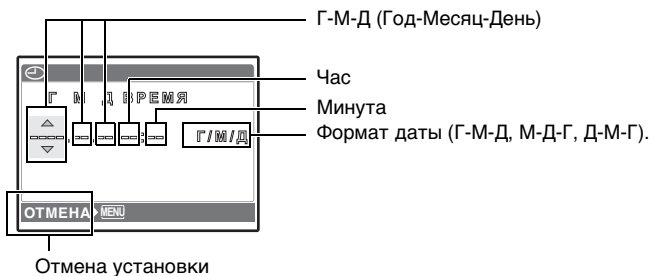

а. Нажимайте кнопку Δ \square и кнопку ∇ \odot для выбора [Г].

- Первые две цифры года не изменяются.

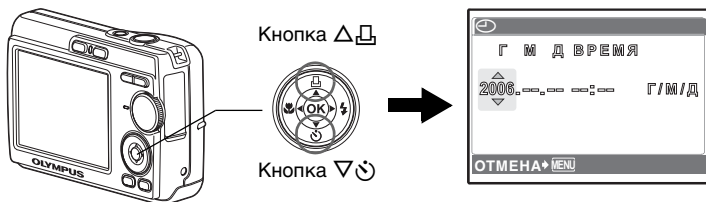

б. Нажмите кнопку \triangleright ζ .

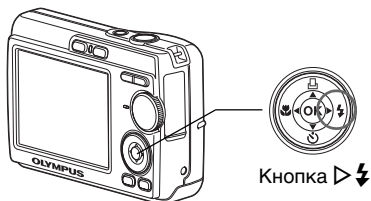

с. Нажимайте кнопку Δ \square и кнопку ∇ \odot для выбора [М].



- d. Нажмите кнопку .
- e. Нажимайте кнопку и кнопку для выбора [Д].



- f. Нажмите кнопку .
- g. Нажимайте кнопку и кнопку для выбора “часа” и “минуты”.

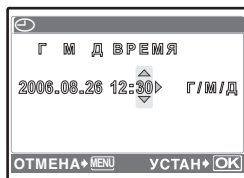

- h. Нажмите кнопку .
- i. Нажимайте кнопку и кнопку для выбора года, месяца и дня.

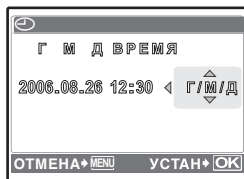

- j. После установки всех параметров нажмите кнопку .

- Время отображается в 24-часовом формате.
- Для точной установки нажмите кнопку по сигналам точного времени (00 секунд).

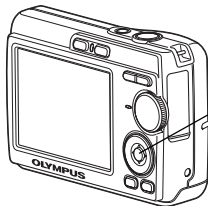

Кнопка



Съемка

а. Удерживание фотокамеры

Удерживание в горизонтальном положении

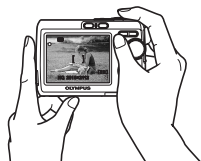
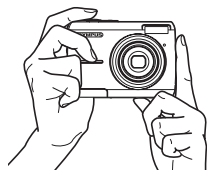

Удерживание в вертикальном положении

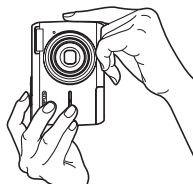

Руководство по быстрому запуску

б. Фокусировка

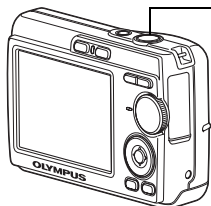

Кнопка спуска затвора

Нажмите до половины



Поместите этот значок на объекте съемки.

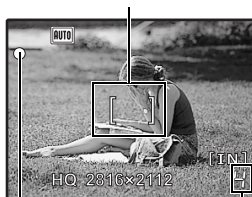

Отображается количество фотоснимков, которые можно сохранить.

Зеленый индикатор указывает на то, что фокус и экспозиция зафиксированы.

с. Съемка

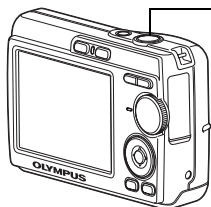

Кнопка спуска затвора

Нажмите полностью

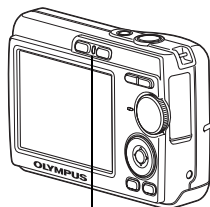

Мигает индикатор доступа к карте.

Просмотр снимков

- а. Нажмите кнопку .

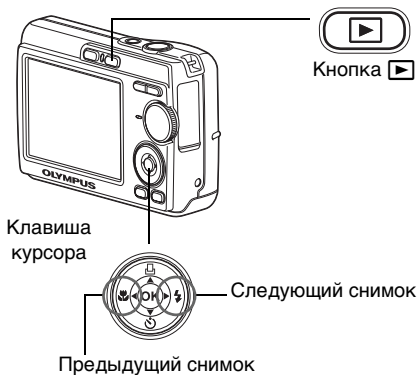

Удаление снимков

- а. Отобразите снимок, который необходимо удалить, как описано выше в пункте а.
- б. Нажмите кнопку .

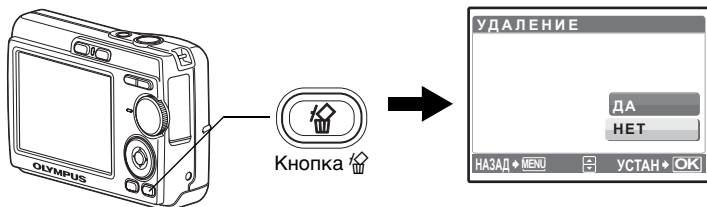

- с. Нажмите кнопку  для выбора пункта [ДА] и нажмите кнопку .

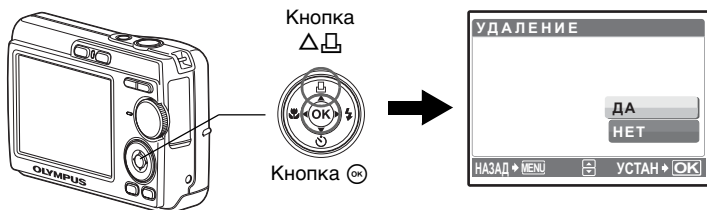

Кнопки управления

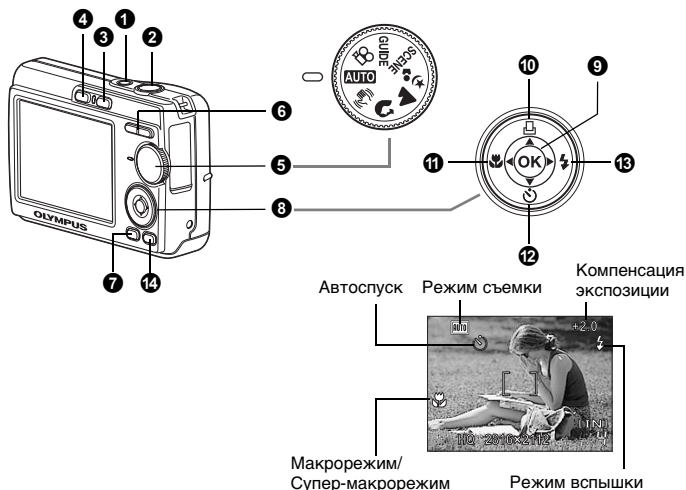

1 POWER Кнопка

Включение и выключение фотокамеры

- Включение питания:
- Фотокамера включается в режиме съемки.
 - Монитор включается
 - Объектив выдвигается

2 Кнопка спуска затвора

Съемка

Съемка фотоснимков

Переведите переключатель режимов в любой режим, кроме  и мягко нажмите кнопку спуска затвора (наполовину). Зеленый индикатор загорится, когда фокус и экспозиция будут зафиксированы (фиксация фокуса). Теперь нажмите кнопку спуска затвора до конца (полностью), чтобы сделать снимок.

Зеленый индикатор



Фиксация фокуса и последующая компоновка снимка (Фиксация фокуса)

Скомпонуйте снимок с фиксированным фокусом, а затем полностью нажмите кнопку спуска затвора, чтобы сделать снимок.

- Если зеленый индикатор мигает, фокус не отрегулирован надлежащим образом. Попробуйте зафиксировать фокус еще раз.

Видеозапись

Переведите переключатель режимов в положение  и мягко нажмите кнопку спуска затвора, чтобы зафиксировать фокус, а затем нажмите кнопку спуска затвора полностью, чтобы начать видеозапись. Для остановки видеозаписи нажмите кнопку спуска затвора еще раз.

3 **кнопка (просмотр)** Включение режима просмотра/включение питания

Переключение в режим просмотра и отображение последнего снятого снимка.

- Нажимайте клавишу курсора для просмотра других снимков.
- Используйте клавишу зума для переключения между просмотром с увеличением и индексным видом.





Если фотокамера не включена, нажмите кнопку  для включения фотокамеры в режиме просмотра.

 “/ ” Включение питания с помощью кнопки / ” (стр.25)

 “ВОСПР. ВИДЕО Воспроизведение видеозаписей” (стр.22)

4 **кнопка (съемка)** Включение режима съемки/включение питания

Переключение в режим съемки.

Если фотокамера не включена, нажмите кнопку  для включения фотокамеры в режиме съемки.  “/ ” Включение питания с помощью кнопки / ” (стр.25)

5 **Переключатель режимов** Переключение режимов съемки

Установите переключатель и сделайте снимки.

Съемка с автоматическими установками

Фотокамера определяет оптимальные настройки и делает снимок.

Съемка с использованием режима цифровой стабилизации изображения

Эта функция уменьшает смазывание изображения, вызываемое движением объекта или дрожанием фотокамеры во время съемки.











Съемка в зависимости от ситуации

Вы можете делать снимки с установками, предназначенными для портретов, ландшафтов, ночной съемки и портрета.

SCENE Съемка методом выбора сцены в зависимости от ситуации

Можно делать снимки методом выбора из 10 типов сцен в зависимости от ситуации.

Нажмите кнопку  для выбора сцены.

 СПОРТ	/	 В ПОМЕЩЕНИИ	/	 СВЕЧА	
/	 АВТОПОРТРЕТ	/	 ЗАКАТ	/	 ФЕЙЕРБЕРК
/	 ЧЕРЕЗ СТЕКЛО	/	 КУЛИНАРИЯ	/	 ДОКУМЕНТЫ
/	 АУКЦИОН				



- На экране выбора сцены отображаются примеры изображений, а также режим съемки, наиболее подходящий для ситуации.
- Для переключения сцен после выбора сцены переведите переключатель режимов в другое положение, а затем снова установите его в положение **SCENE**. Отобразится окно выбора сцены.
- При переключении на другую сцену большинство настроек возвращается к настройкам по умолчанию для соответствующей сцены.

GUIDE Следуйте руководству по съемке при установке параметров

Вы можете установить параметры, следуя руководству по съемке, отображаемому на сцене.

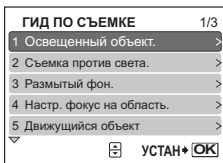

- Нажмите кнопку **MENU** для отображения руководства по съемке еще раз.
- Для изменения установки без использования руководства по съемке установите другой режим съемки.
- Содержимое, заданное с помощью руководства по съемке, изменяется на настройки по умолчанию при нажатии кнопки **MENU** или при изменении режима с помощью переключателя режимов.

Видеозапись

Запись движущихся изображений. Звук не записывается.

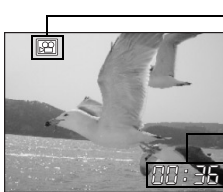

Во время видеозаписи горит красным светом.

Отображается время, оставшееся для записи. Когда оставшееся время записи достигнет значения "0", запись прекратится.

6 Клавиша зума Увеличение и уменьшение во время съемки или просмотра снимков

Режим съемки: Увеличение объекта съемки (Оптический зум x Цифровой зум: 12x)

Уменьшение (удаление) изображения: Нажмите клавишу зума со стороны **W**.
 Увеличение (приближение) изображения: Нажмите клавишу зума со стороны **T**.

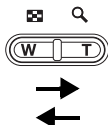

Шкала увеличения
 Белая часть:
 Зона оптического зума
 Красная часть:
 Зона цифрового зума

Режим просмотра: Переключение отображения снимка

Однокадровый просмотр

- Используйте клавишу курсора для просмотра изображений.

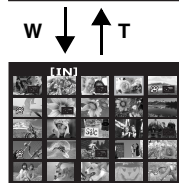
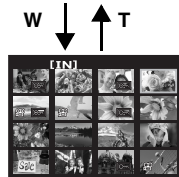
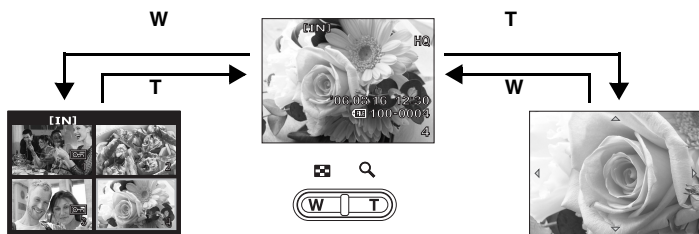

Индексный вид

- С помощью клавиши курсора выберите снимок для просмотра и нажмите кнопку \odot для просмотра выбранного снимка в режиме однокадрового просмотра.

Просмотр с увеличением

- Нажмите клавишу зума со стороны **T** для плавного увеличения изображения до 10-кратного от оригинального размера. Нажмите клавишу зума со стороны **W** для уменьшения размера.
- Нажимайте клавишу курсора для смещения увеличенного изображения в указанных направлениях.
- Для возврата в режим однокадрового просмотра нажмите кнопку \odot .

7 MENU кнопка**Отображение меню**

Отображение главного меню.

8 Клавиша курсора (Δ ∇ ◀ ▶)

Используйте клавишу курсора для выбора сцен, просмотра изображений и выбора пунктов меню.

9 Кнопка 



Эта кнопка используется для подтверждения сделанного выбора.



10 Кнопка **Печать**

Отобразите в режиме просмотра снимок для печати, подсоедините фотокамеру к принтеру и нажмите кнопку .



 “Прямая печать (PictBridge)” (стр.28)

11  кнопка**Съемка объектов с близкого расстояния**

Нажмите кнопку  в режиме съемки для выбора макрорежима. Нажмите кнопку  для выбора установки.

Выкл.	Макрорежим выключен	Выключение макрорежима.
	Макрорежим	В этом режиме можно фотографировать объект с минимального расстояния 10 см (если зум установлен на удаление) и с расстояния 60 см (если зум установлен на приближение).
	Супер-макрорежим	В этом режиме можно фотографировать объект с минимального расстояния 5 см. Положение зума устанавливается автоматически и не может быть изменено.



12  кнопка**Съемка с автоспуском**



Нажимайте кнопку  в режиме съемки для включения и выключения автоспуска. Нажмите кнопку  для выбора установки.

	Автоспуск включен	После настройки нажмите кнопку спуска затвора полностью.
OFF	Автоспуск выключен	Отмена автоспуска.

- Индикатор автоспуска светится около 10 секунд, мигает около 2 секунд, а затем срабатывает затвор.
- Для отмены автоспуска нажмите кнопку .
- Съемка с автоспуском автоматически отменяется после одного снимка.

13  **кнопка****Съемка со вспышкой**

Нажмите кнопку  в режиме съемки для выбора режима вспышки. Нажмите кнопку  для выбора установки.

AUTO	Автоматическая вспышка	Вспышка срабатывает автоматически при слабом освещении или съемке против света.
	Подавление эффекта красных глаз	Производится серия предварительных вспышек для подавления эффекта красных глаз.
	Принудительная вспышка	Вспышка срабатывает независимо от условий освещенности.
	Отключение вспышки	Вспышка не включается даже при низкой освещенности.

14  **кнопка****Удаление снимков**

В режиме просмотра выберите снимок, который следует удалить, и нажмите кнопку .

- Удаленные снимки не могут быть восстановлены. Перед удалением проверяйте каждый снимок, чтобы случайно не удалить нужный.
 “ЗАЩИТА Защита снимков” (стр.23)

Меню управления

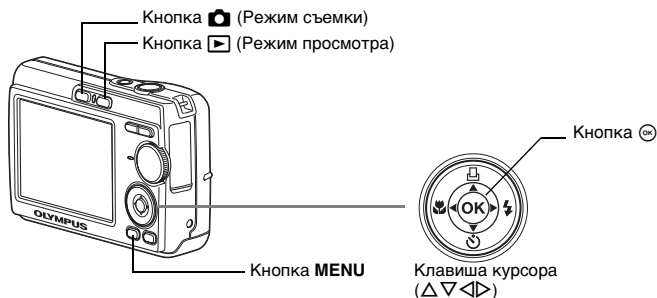

О меню

Нажмите кнопку **MENU** для отображения главного меню на мониторе.

- Содержимое, отображаемое в главном меню, зависит от режима.

Главное меню
(в режиме фотосъемки)

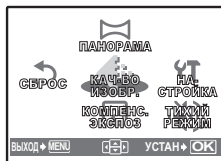

Пункты меню НАСТРОЙКА

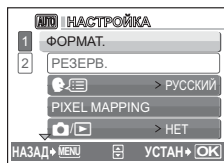

- Выберите пункт [НАСТРОЙКА] и нажмите кнопку [OK] для отображения дополнительного меню установок.
- Если переключатель режимов установлен в положение **GUIDE**, нажмите кнопку **MENU** для отображения экрана руководства по съемке.

Руководство по управлению

Во время операций с меню в нижней части монитора будут отображаться используемая кнопка и ее функции. Следуйте руководству по управлению.

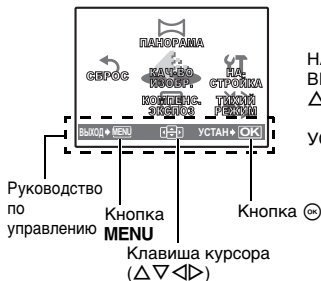

- НАЗАД → **MENU**: Возврат к предыдущему меню.
ВЫХОД → **MENU**: Выход из меню.
Δ ▽ ◀ ▶: Нажимайте клавишу курсора (Δ ▽ ◀ ▶) для выбора установки.
УСТАН → **OK**: Установка выбранного пункта.

Использование меню

Здесь в качестве примера показана установка пункта [ВИДЕОВЫХОД] с помощью меню.

- 1 Переведите переключатель режимов в любое положение, кроме **GUIDE**.
- 2 Нажмите кнопку **MENU** для отображения главного меню. Нажмите кнопку ▶ для выбора пункта [НАСТРОЙКА] и затем нажмите кнопку **OK**.
 - Пункт [ВИДЕОВЫХОД] находится в меню [НАСТРОЙКА].



3 Нажимайте клавишу Δ / ∇ для выбора пункта [ВИДЕОВЫХОД] и затем нажмите кнопку \odot .

- Недоступные настройки не могут быть выбраны.
- Нажмите кнопку \triangleleft на этом экране для перемещения курсора на метку страницы. Нажимайте клавишу Δ / ∇ для изменения страницы. Нажмите кнопку \triangleright или кнопку \odot для возврата к выбираемым пунктам.

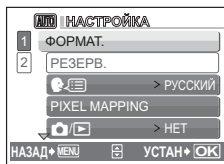

Метка страницы —
Эти значки отображаются, если на следующей станции также имеются пункты меню.

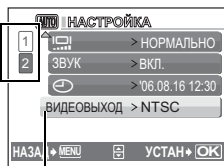

Выбранный пункт отображается другим цветом.

4 Нажимайте клавишу Δ / ∇ для выбора пункта [NTSC] или [PAL] и затем нажмите кнопку \odot .

- Будет установлен выбранный пункт меню и отображено предыдущее меню. Нажимайте кнопку **MENU** для выхода из меню.
- Для отмены изменений и продолжения операций с меню нажмите кнопку **MENU** перед нажатием кнопки \odot .



Меню режима съемки

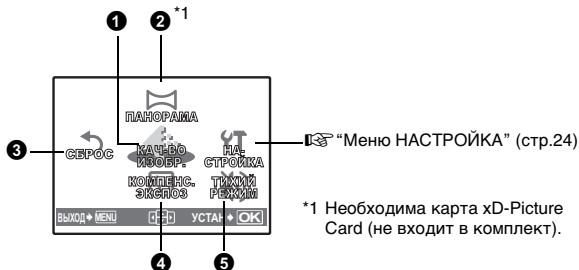

*1 Необходима карта xD-Picture Card (не входит в комплект).

- Некоторые пункты меню являются недоступными в зависимости от положения переключателя режимов. \mathbb{I} “Функции, доступные для различных режимов и сюжетов съемки” (стр.58)
- Заводские установки по умолчанию отображаются серым цветом ().

Качество фотоснимков и их применения

Качество изображения/ размер изображения		Сжатие	Применение
SHQ	2816 × 2112	Слабое сжатие	<ul style="list-style-type: none"> Подходит для печати больших фотографий на бумаге формата А3 или другого большого формата. Подходит для обработки снимков на компьютере (например, регулировки контрастности и коррекции эффекта красных глаз).
HQ	2816 × 2112	Стандартное сжатие	
SQ1	2048 × 1536	Стандартное сжатие	<ul style="list-style-type: none"> Подходит для печати на бумаге формата А4 или бумаге формата почтовой открытки. Подходит для компьютерного редактирования (например, поворота или добавления текста к изображению). Подходит для печати в формате почтовой открытки.
SQ2	640 × 480	Стандартное сжатие	

Качество видеоизображения

Качество изображения/размер изображения	
HQ	320 × 240
SQ	160 × 120

2 ПАНОРАМА

Панорамная фотосъемка

Панорамная съемка позволяет сделать панорамный снимок при использовании программы OLYMPUS Master с прилагаемого компакт-диска. Для панорамной съемки необходима карта Olympus xD-Picture Card.

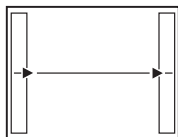

Присоединение снимков
слева направо

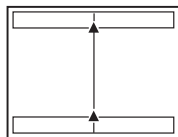

Присоединение снимков
снизу вверх

▷: Следующий снимок присоединяется к правому краю.

◁: Следующий снимок присоединяется к левому краю.

△: Следующий снимок присоединяется сверху.

▽: Следующий снимок присоединяется снизу.

С помощью клавиши курсора укажите край, к которому будут присоединяться снимки, после чего делайте снимки так, чтобы их края перекрывались. Часть предыдущего изображения по краю снимка в месте соединения со следующим снимком не остается в кадре. Вам нужно запомнить, как выглядит перекрывающаяся часть кадра, и снять следующий кадр с учетом этой части.



Панораму можно составить максимум из 10 снимков. Нажмите кнопку **OK** для выхода из режима панорамной съемки.

3 СБРОС Возврат измененных функций съемки к установкам по умолчанию

НЕТ /ДА

Возврат функций съемки к их заводским установкам по умолчанию.

Возврат установок к установкам по умолчанию

Функция	Заводская установка по умолчанию	Стр. для справки
Вспышка	АВТО	стр.15
Макрорежим	ОТКЛ.	стр.14
Компенсация экспозиции	0.0	стр.20
Качество изображения	HQ	стр.19
Автоспуск	ОТКЛ.	стр.14
Тихий режим	ОТКЛ.	стр.20
Сцена	СПОРТ	стр.11

4 КОМП. ЭКСПОЗ. Изменение яркости снимка

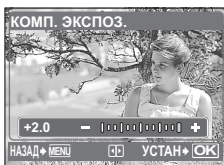

Установите ее с помощью клавиши **◀▶** и затем нажмите кнопку **OK**.

▶: Для увеличения яркости.

◀: Для уменьшения яркости.

5 ТИХИЙ РЕЖИМ Отключение звуков управления

ОТКЛ. /ВКЛ.

Звуки управления, предупреждающие сигналы и звук затвора отключаются во время съемки или просмотра снимков.



Если выбран фотоснимок.



Если выбрана видеозапись

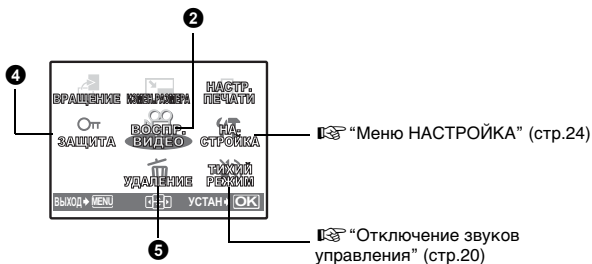

- Заводские установки по умолчанию отображаются серым цветом ().

1 СЛАЙДШОУ

Автоматический просмотр снимков

Нажмите кнопку для включения слайд-шоу.

- Для каждой видеозаписи отображается только первый кадр.
- Для остановки слайд-шоу нажмите кнопку .

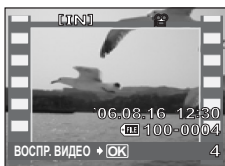

Выберите [ВОСПР. ВИДЕО] в главном меню и нажмите кнопку **OK** для воспроизведения видеозаписи. Другой вариант - выбрать снимок со значком видеозаписи (**📹**) и нажать кнопку **OK** для воспроизведения видеозаписи.

Операции во время воспроизведения видеозаписи



Время воспроизведения/
Общее время записи

- ▶: Ускоренная перемотка видеозаписи вперед во время нажатия.
- ◀: Ускоренная перемотка видеозаписи назад во время нажатия.

- Нажмите кнопку **OK**, чтобы сделать паузу во время воспроизведения. Нажмите кнопку **OK** еще раз для возобновления воспроизведения.

Операции во время паузы



△: Отображение первого кадра.
▽: Отображение последнего кадра.

- ▶: Воспроизведение видеозаписи во время нажатия.
- ◀: Воспроизведение в обратном направлении во время нажатия.

- Чтобы отменить воспроизведение видеозаписи во время просмотра или паузы нажмите кнопку **MENU**.

3 ВРАЩЕНИЕ

Поворот снимков

+90° / 0° / -90°

Снимки, сделанные при вертикальном положении фотокамеры, отображаются горизонтально. Эта функция позволяет поворачивать такие снимки для их вертикального отображения. Новая ориентация снимка сохраняется даже после выключения питания.



выберите снимок с помощью клавиши $\triangleleft \triangleright$, а затем для вращения изображения выберите [+90°]/[0°]/[-90°] с помощью кнопки $\triangle \nabla$. Можно вращать снимки один за другим.

4 ЗАЩИТА

Защита снимков

ОТКЛ. /ВКЛ.

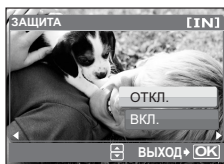

Защищенные изображения не могут быть удалены операцией однокадрового удаления или удаления всех снимков, но они могут быть удалены во время форматирования.

- Выберите снимок с помощью клавиши $\triangleleft \triangleright$ и защитите его, выбрав пункт [ВКЛ] с помощью клавиши $\triangle \nabla$. Можно защитить несколько снимков один за другим.

5 УДАЛЕНИЕ

Удаление выбранных снимков/удаление всех снимков

Защищенные снимки не могут быть удалены. Отмените защиту перед удалением защищенных снимков. Удаленные снимки не могут быть восстановлены. Перед удалением проверяйте каждый снимок, чтобы случайно не удалить нужный.

- При удалении снимков из внутренней памяти не вставляйте карту в фотокамеру.
- Для удаления снимка с карты необходимо предварительно вставить карту в фотокамеру.

ВЫБ. ФОТО Удаление выделенных кадров



- С помощью клавиши курсора выберите снимок и затем нажмите кнопку \odot для установки метки \checkmark .
- Для отмены выбора нажмите кнопку \odot еще раз.
- После того, как выбор сделан, нажмите кнопку \checkmark .
- Выберите пункт [ДА] и нажмите кнопку \odot .

УДАЛ.ВСЕ..... Удаление всех снимков во внутренней памяти и на карте

- Выберите пункт [ДА] и нажмите кнопку .

6 ИЗМЕН.РАЗМЕРА

Изменение размера снимков

640 × 480 / 320 × 240

Изменение размера снимка и сохранение его в новом файле.

7 НАСТР. ПЕЧАТИ

Установка настроек печати (DPOF)

Эта функция позволяет сохранять на карте данные печати (количество экземпляров, информацию о дате и времени) вместе со снимками.

 “Цифровой формат управления печатью (DPOF)” (стр.33)

Меню НАСТРОЙКА

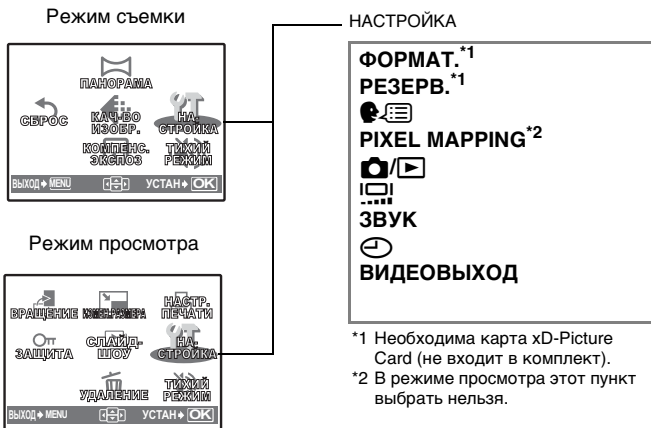

ФОРМАТ..... Форматирование внутренней памяти/карты

При форматировании из внутренней памяти или с карты удаляются все данные, в том числе снимки, защищенные от удаления. Перед форматированием карты не забудьте сохранить нужные данные или перенести их на компьютер.

- При форматировании внутренней памяти убедитесь, что в фотокамеру не вставлена карта.
- При форматировании карты убедитесь, что карта вставлена в фотокамеру.
- Перед использованием карты, которая не является фирменной картой Olympus, или отформатирована на компьютере, ее необходимо отформатировать в этой фотокамере.

РЕЗЕРВ. Копирование снимков из внутренней памяти на карту

Вставьте дополнительную карту в фотокамеру. Копирование данных не приводит к удалению снимков из внутренней памяти.

- Резервирование требует некоторого времени. Перед началом операции убедитесь, что элемент питания имеет достаточный заряд. Или воспользуйтесь сетевым даптером переменного тока.

..... Выбор языка дисплея

Вы можете выбрать язык для экранных сообщений. Перечень доступных языков зависит от места приобретения фотокамеры.

Прилагаемая к вашей фотокамере программа OLYMPUS Master позволяет добавлять другие языки.

PIXEL MAPPING Настройка функции обработки изображения

Распределение пикселей используется фотокамерой для проверки и настройки светочувствительной матрицы ПЗС и функций обработки изображений. Нет необходимости часто использовать эту функцию.

Рекомендуемая периодичность – раз в год. Подождите не менее одной минуты после съемки или просмотра снимков, чтобы функция распределения пикселей сработала должным образом. Если вы выключили фотокамеру в ходе процесса распределения пикселей, начните сначала.

Выберите пункт [PIXEL MAPPING] и после отображения пункта [СТАРТ], нажмите кнопку .

..... Включение питания с помощью кнопки

Вы можете включить питание, нажав либо кнопку  либо кнопку .

ДА/ НЕТ

..... Изменение яркости монитора

ЯРКО/ НОРМАЛЬНО

ЗВУК Регулировка громкости звуковых сигналов при нажатии кнопок

ОТКЛ. (без звука) / ВКЛ.

..... Установка даты и времени

Дата и время сохраняются вместе с каждым снимком и используются в имени файла. Если вы не установите дату и время, экран  будет появляться каждый раз при включении фотокамеры.

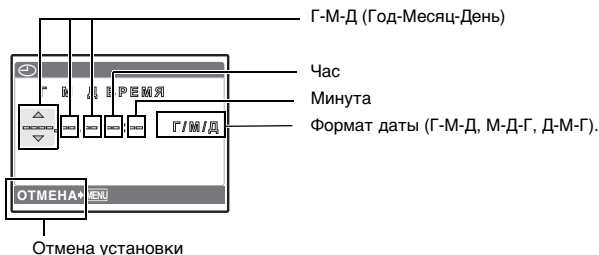

- Первые две цифры года не изменяются.
- Время отображается в 24-часовом формате.
- Для точной установки времени, когда курсор будет либо на “минутах” либо на “формате даты”, нажмите кнопку  по сигналам точного времени (0 секунд).

ВИДЕОВЫХОД Просмотр снимков на ТВ

NTSC /PAL

Заводские настройки по умолчанию различаются в зависимости от места продажи фотокамеры.

Для просмотра изображений с фотокамеры на экране телевизора установите видеовыход в соответствии с типом видеосигнала вашего телевизора¹.

- Типы видеосигналов по странам/регионам. Проверьте правильность установки типа видеосигнала перед подключением фотокамеры к телевизору.

NTSC: Япония, Северная Америка, Тайвань, Корея

PAL: Европейские страны, Китай

Просмотр снимков на экране телевизора

Перед подсоединением выключите фотокамеру и телевизор.

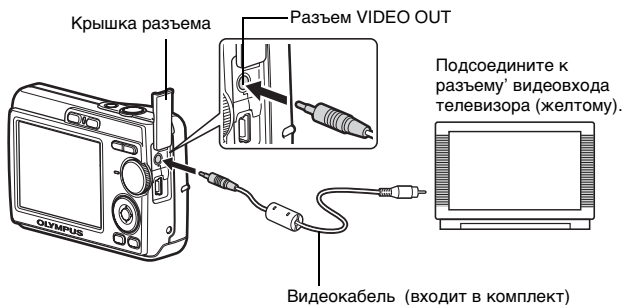

Настройки фотокамеры

Включите фотокамеру и затем нажмите кнопку  для включения режима просмотра.

- На экране телевизора отобразится последний сделанный снимок. С помощью клавиши курсора выбирайте снимки для просмотра.

Настройки телевизора

Включите телевизор и установите его на прием видеосигнала.

- Информация об установке телевизора на прием видеосигнала приведена в инструкции по эксплуатации телевизора'.

Прямая печать (PictBridge)

При подключении фотокамеры к PictBridge-совместимому принтеру можно печатать снимки прямо с фотокамеры. Выберите снимки, которые следует печатать, а также количество экземпляров на мониторе' фотокамеры. Чтобы узнать, является ли ваш принтер PictBridge-совместимым, обратитесь к руководству по эксплуатации принтера'.

Что такое PictBridge?

Стандарт, предназначенный для соединения цифровых фотокамер и принтеров различных производителей, с целью прямой печати фотоснимков.

- Доступные режимы печати, размеры бумаги и т.д. зависят от используемого принтера. См. руководство по эксплуатации принтера.
- Информация о типах фотобумаги, картриджах с чернилами и т.д. приведена в руководстве по эксплуатации принтера'.

Печать снимков

Функцию [УДОБ ПЕЧАТ] можно использовать для печати снимка, отображаемого на мониторе. Используются стандартные установки вашего принтера'. Дата и имя файла не печатаются.

СТАНДАРТ

Все принтеры, поддерживающие PictBridge, имеют стандартные настройки печати. Если на экранах настройки выбран режим [СТАНДАРТ] (стр.31), снимки будут печататься в соответствии с этими настройками. Найдите стандартные настройки вашего принтера в его руководстве по эксплуатации или проконсультируйтесь у изготовителя принтера'.

- 1 В режиме просмотра отобразите на мониторе снимок, который следует напечатать.**

2 Включите принтер и вставьте кабель USB, поставляемый с фотокамерой, в разъем USB фотокамеры и в порт USB принтера.

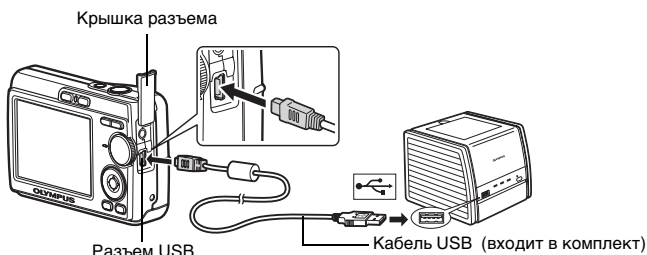

- Отображается экран [УДОБ ПЕЧАТ СТАРТ].
- Подробную информацию о включении питания принтера и местоположении порта USB см. в руководстве по эксплуатации принтера.

3 Нажмите кнопку Δ \square .

- Начнется процесс печати.

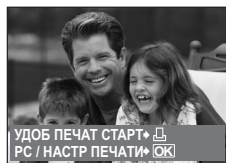

- По окончании печати отображается экран выбора снимка. Чтобы напечатать другой снимок, нажимайте клавишу \triangleleft \triangleright для выбора снимка, а затем нажмите кнопку Δ \square .
- Закончив печать, отсоедините кабель USB от фотокамеры, когда отображается экран выбора снимка.



4 Отсоедините кабель USB от фотокамеры.

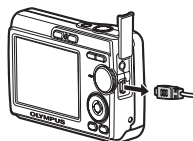

5 Отсоедините кабель USB от принтера.

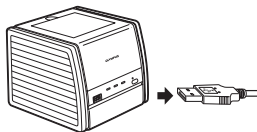



Функцию [УДОБ ПЕЧАТ] можно использовать, даже если фотокамера выключена или находится в режиме съемки. Когда фотокамера выключена или находится в режиме съемки, подсоедините кабель USB. Отображается экран выбора для соединения USB. Выберите [УДОБ ПЕЧАТ].

☞ “УДОБ ПЕЧАТ.” (стр.29), “НАСТР ПЕЧАТИ” пункт 2. (стр.30)

Другие режимы и настройки печати (НАСТР ПЕЧАТИ)

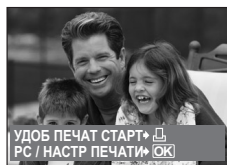
- 1 Отобразите экран, показанный справа в соответствии с процедурой 1 и 2 в стр.28 и нажмите кнопку .



- 2 Выберите [НАСТР. ПЕЧАТИ] и нажмите кнопку .

Разъем USB



Руководство по управлению

- 3 Выполните настройки печати в соответствии с руководством по управлению.

Выбор режима печати

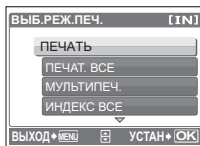

ПЕЧАТЬ	Печатается выбранный снимок.
ПЕЧАТ. ВСЕ	Печатаются все снимки, хранящиеся во внутренней памяти или на карте.
МУЛЬТИПЕЧ.	Печатается один снимок в нескольких форматах на одном листе бумаги.
ИНДЕКС ВСЕ	Печатается индекс всех снимков, хранящихся во внутренней памяти или на карте.
ПОРЯДОК ПЕЧАТИ	Печатаются снимки в соответствии с данными настроек печати на карте. Если настройки печати не выполнены, этот параметр будет недоступен.  "Цифровой формат управления печатью (DPOF)" (стр.33)

Параметры фотобумаги



РАЗМЕР	Выберите размер бумаги из числа доступных для принтера.
БЕЗ ГРАНИЦ	Выбор печати с полями или без полей. В режиме [МУЛЬТИПЕЧ.] невозможно выбрать печать с полями.
ОТКЛ (<input checked="" type="checkbox"/>)	Снимок печатается в белой рамке.
ВКЛ (<input type="checkbox"/>)	Снимок печатается без полей (заполняет весь лист).
ПИКСЕЛ/ЛИСТ	Доступно только в режиме [МУЛЬТИПЕЧ.]. Количество печатаемых фотографий зависит от используемого принтера.



Примечание

- Если окно [ПЕЧ.БУМАГА] не отображается, для параметров [РАЗМЕР], [БЕЗ ГРАНИЦ] и [ПИКСЕЛ/ЛИСТ] установлено значение [СТАНДАРТ].

Выбор снимка для печати

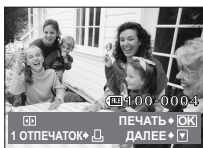

ПЕЧАТЬ	Печатается одна копия выбранного снимка. При выборе [1 ОТПЕЧАТОК] или [ДАЛЕЕ] печатается соответственно одна или несколько копий. Перейдите к пункту 4.
1 ОТПЕЧАТОК	Создает параметры печати для отображаемого снимка.
ДАЛЕЕ	Установка количества экземпляров и выбор данных, печатаемых для отображаемого снимка.

Примечание

- Нажимайте клавишу для выбора снимка, который следует напечатать. При помощи клавиши зума можно также выбирать снимки в индексном виде.

Установка количества экземпляров и выбор печатаемых данных

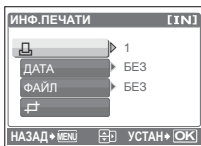

Количество экземпляров	Выбор количества экземпляров. Можно выбрать максимум 10 экземпляров.
ДАТА (🕒)	Если выбрать [С], на снимках будет отпечатана дата.
ФАЙЛ (📁)	Если выбрать [С], на снимках будет отпечатано имя файла.

4 Выберите пункт [ОК] и нажмите кнопку

.

- Начнется процесс печати.
- По завершении печати отображается экран [ВЫБ.РЕЖ.ПЕЧ.]

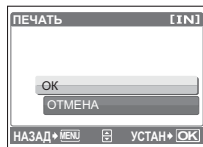

Отмена вывода на печать



Экран, отображающийся во время передачи данных

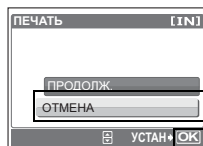

Выберите пункт [ОТМЕНА] и нажмите кнопку .

5 На экране [ВЫБ.РЕЖ.ПЕЧ.] нажмите кнопку MENU.

- Отображается сообщение.

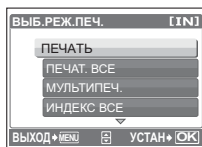

6 Отсоедините кабель USB от фотокамеры.

- Фотокамера выключается.

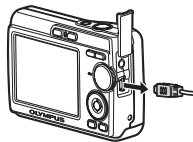

7 Отсоедините кабель USB от принтера.

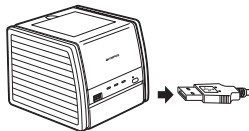

Цифровой формат управления печатью (DPOF)

Как выполнить настройку печати

Настройка печати позволяет сохранять на карте данные печати (количество экземпляров, информацию о дате и времени) вместе со снимками.

Настройка печати позволяет легко печатать снимки на вашем домашнем DPOF-совместимом принтере или в фотолаборатории, поддерживающей формат DPOF. DPOF – это цифровой формат управления печатью, который используется для записи заданий автоматической печати с цифровых фотокамер.

Настройка печати возможна только для снимков, хранящихся на карте. Перед выполнением настройки печати вставьте в фотокамеру карту с записанными снимками.

Снимки с настройками печати выводятся на печать в соответствии со следующей процедурой.

Печать снимков в DPOF-совместимой фотолаборатории.

Снимки печатаются в соответствии с записанной информацией.

Печать снимков на DPOF-совместимом принтере.

Вывод на печать может осуществляться прямо с карты, содержащей данные настройки печати, без использования компьютера. Более подробная информация содержится в руководстве по эксплуатации принтера¹. Также может потребоваться адаптер карт для ПК.

! Примечание

- Данная фотокамера не позволяет изменять настройки DPOF, сделанные на другом устройстве. Для внесения изменений используйте оригинальное устройство. Если на карте сохранены настройки DPOF, сделанные на другом устройстве, новые настройки, введенные с помощью фотокамеры, могут записаться на место прежних.
- Вы можете сделать настройки управления печатью DPOF максимум для 999 снимков на одной карте.
- Некоторые принтеры или фотолаборатории могут не поддерживать все функции.

Услуги фотопечати без использования DPOF

- Снимки, хранящиеся во внутренней памяти, не могут быть напечатаны в фотолаборатории. Эти снимки следует копировать на карту, прежде чем отдавать их в фотолабораторию. См. «РЕЗЕРВ. Копирование снимков из внутренней памяти на карту» (стр.25)

Настройка печати для выбранных кадров

Выполните инструкции в руководстве по эксплуатации, чтобы задать настройки печати для выбранного снимка.

1 Нажмите кнопку **MENU** в режиме просмотра для отображения главного меню.

2 Выберите **[НАСТР. ПЕЧАТИ]** ►, затем **[P]** и нажмите **OK**.

Руководство по управлению

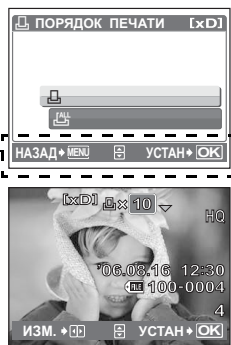

3 Нажимайте клавиши **◀▶**, чтобы выбрать кадры для настроек печати, а затем нажмите кнопку **Δ∇**, чтобы указать количество экземпляров.

- Настройка печати для снимков со значком  невозможна.
- Повторите этот пункт для настройки печати остальных снимков.

4 По завершении настройки печати нажмите кнопку **OK**.

5 Выберите настройки даты и времени печати и нажмите кнопку **OK**.

- НЕТ** Снимки будут печататься без даты и времени.
- ДАТА** На выбранных снимках будет напечатана дата съемки.
- ВРЕМЯ** На выбранных снимках будет напечатано время съемки.

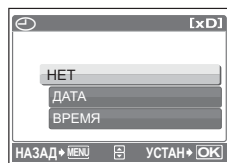



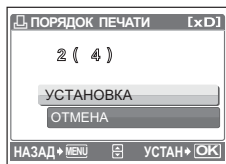

- 6** Выберите пункт [УСТАНОВКА] и нажмите кнопку .





Настройка печати всех кадров

Настройка для печати всех снимков, хранящихся на карте. Количество экземпляров устанавливается в количестве одного отпечатка на снимок.





- 1** Нажмите кнопку MENU в режиме просмотра для отображения главного меню.
- 2** Выберите [НАСТР. ПЕЧАТИ] , затем [>] и нажмите .
- 3** Выберите настройки даты и времени и нажмите кнопку .
НЕТ Снимки будут печататься без даты и времени.
ДАТА На всех выбранных снимках будет напечатана дата съемки.
ВРЕМЯ На всех выбранных снимках будет напечатано время съемки.
- 4** Выберите пункт [УСТАНОВКА] и нажмите кнопку .

Сброс данных настройки печати

Можно сбрасывать данные настройки печати для всех или только для выбранных снимков.







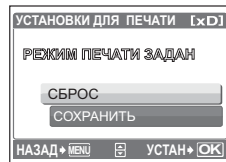

- 1** Выберите главное меню  и затем [НАСТР. ПЕЧАТИ] и нажмите кнопку .

Сброс данных настройки печати для всех снимков

- 2** Выберите пункт [>] или [>] и нажмите кнопку .
- 3** Выберите пункт [СБРОС] и нажмите кнопку .



Сброс данных настройки печати для выбранных снимков

- 2** Выберите пункт [⏏] и нажмите кнопку .
- 3** Выберите пункт [СОХРАНИТЬ] и нажмите кнопку .
- 4** Нажимайте клавишу  , чтобы выбрать снимок, настройки печати для которого хотите отменить, и нажмите кнопку  для уменьшения количества экземпляров до 0.
 - Повторите этот пункт для отмены печати остальных снимков.
- 5** По завершении отмены настроек печати нажмите кнопку .
- 6** Выберите настройки даты и времени и нажмите кнопку .
- Эта установка распространяется на оставшиеся снимки с настройками печати.
- 7** Выберите пункт [УСТАНОВКА] и нажмите кнопку .

Использование программы OLYMPUS Master

Последовательность действий

С помощью кабеля USB, входящего в комплект поставки фотокамеры, можно соединять фотокамеру с компьютером и загружать (пересылать) в компьютер файлы изображений, используя программу OLYMPUS Master, которая также входит в комплект поставки.

Перед началом установки подготовьте следующее.



Компакт-диск с программой OLYMPUS Master



Кабель USB



Компьютер, оснащенный портом USB

Установка программы OLYMPUS Master стр.38

Подсоедините фотокамеру к компьютеру с помощью кабеля USB стр.41

Запустите программу OLYMPUS Master стр.42

Загрузите файлы снимков в компьютер стр.43

Отсоедините фотокамеру от компьютера стр.44

Использование программы OLYMPUS Master

Что представляет собой программа OLYMPUS Master?

Программа OLYMPUS Master является приложением для редактирования на компьютере фотографий, сделанных цифровой фотокамерой. После установки этой программы на компьютере можно выполнять следующие операции:

- **Загружать изображения с карты памяти или других носителей**
- **Просматривать изображения и видеозаписи**
 - Можно просматривать снимки в режиме слайд-шоу и воспроизводить видеозаписи.
- **Управлять снимками**
 - Для управления снимками можно использовать календарный дисплей. Осуществлять поиск необходимого снимка по дате или ключевому слову.
- **Редактировать изображения**
 - Можно поворачивать, обрезать изображения, а также изменять их размер.
- **Редактировать изображения с помощью фильтра и функций коррекции**



- **Печатать изображения**
 - Можно печатать снимки и создавать индексы, календари и открытки.
- **Создавать панорамные изображения**
 - Можно составлять панорамные изображения из снимков, сделанных в панорамном режиме.

Подробнее о других функциях и операциях см. в руководстве "Справка" и в справочном руководстве по программе OLYMPUS Master.

Установка программы OLYMPUS Master

Перед установкой программы OLYMPUS Master убедитесь, что ваш компьютер отвечает следующим системным требованиям.

Информация о более новых операционных системах находится на веб-сайте Olympus по адресу, указанному на последней странице обложки.

Системные требования

Windows

ОС	Windows 98SE/Me/2000 Professional/XP
Процессор	Pentium III 500 МГц или выше
ОЗУ	128 МБ или больше (рекомендуется не менее 256 МБ)
Емкость жесткого диска	300 МБ или больше
Разъем	Порт USB
Монитор	1024×768 пикселей, 65 536 цветов или больше



Примечание

- **Windows 98 не поддерживается.**
- Перенос данных на компьютер гарантирован только в том случае, если ОС установлена на заводе-изготовителе.
- Для установки программы в системе Windows 2000 Professional/XP необходимо зарегистрироваться с правами администратора.
- На компьютере должны быть установлены программа Internet Explorer и программа QuickTime 6 или более поздняя версия.
- Windows XP означает Windows XP Professional/Home Edition.
- Windows 2000 означает Windows 2000 Professional.
- При использовании Windows 98SE драйвер USB устанавливается автоматически.

Macintosh

ОС	Mac OS X 10.2 или более поздняя
Процессор	Power PC G3 500 МГц или выше
ОЗУ	128 МБ или больше (рекомендуется не менее 256 МБ)
Емкость жесткого диска	300 МБ или больше
Разъем	Порт USB
Монитор	1024×768 пикселей, 32 000 цветов или больше

! Примечание

- Версии операционной системы Mac более ранней, чем OS X 10.2 не поддерживаются.
- Работоспособность гарантируется, если только компьютер Macintosh оснащен встроенным портом USB.
- Должны быть установлены программы QuickTime 6 или более поздняя и Safari 1.0 или более поздняя.
- Перед выполнением следующих операций убедитесь, что носитель удален (для этого перетащите его мышью на значок корзины). Несоблюдение этого правила может сделать работу компьютера нестабильной и потребовать его перезагрузки.
 - Отсоединение кабеля, соединяющего фотокамеру и компьютер
 - Выключение фотокамеры
 - Открывание на фотокамере крышки отсека аккумулятора/карты

Windows**1 Вставьте компакт-диск в устройство чтения компакт-дисков.**

- Отобразится экран установки программы OLYMPUS Master.
- Если экран не отобразится, дважды щелкните на значке “Мой компьютер”, а затем на значке компакт-диска.

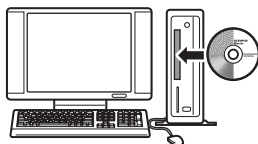
**2 Щелкните на значке “OLYMPUS Master”.**

- Отобразится экран установки программы QuickTime.
- Для использования программы OLYMPUS Master необходима программа QuickTime. Если программа QuickTime версии 6 или более поздней уже установлена на компьютере, окно QuickTime не отобразится. В этом случае перейдите к пункту 4.

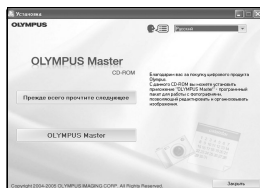
**3 Щелкните на кнопке “Далее” и следуйте инструкциям на экране.**

- Отобразится лицензионное соглашение QuickTime. Прочитайте соглашение, а затем щелкните на кнопке “Принимаю” для запуска установки.
- Отобразится экран установки программы OLYMPUS Master.

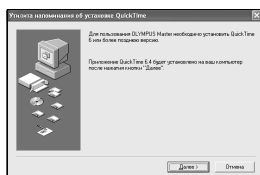

4 Следуйте инструкциям на экране.

- Отобразится лицензионное соглашение OLYMPUS Master. Прочитайте соглашение, а затем щелкните на кнопке “Да” для запуска установки.
- В отобразившемся диалоговом окне “Информация о пользователе” введите свое имя (фамилию) в поле “Имя” и серийный номер программы OLYMPUS Master в поле “Серийный номер OLYMPUS Master”, затем выберите свой регион и щелкните на кнопке “Далее”. **Серийный номер указан на наклейке, расположенной на упаковке компакт-диска.**
- При отображении лицензионного соглашения DirectX прочитайте соглашение и щелкните на кнопке “Да”.
- Отобразится окно с запросом на установку программы Adobe Reader. Программа Adobe Reader необходима для чтения руководства пользователя программы OLYMPUS Master. Если программа Adobe Reader уже установлена на компьютере, это окно не отобразится. Щелкните на кнопке “ОК” для установки Adobe Reader.

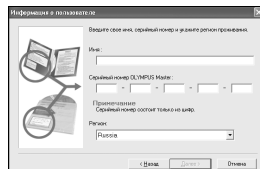
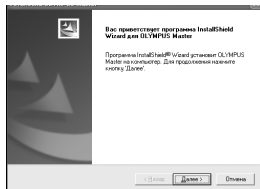

5 Следуйте инструкциям на экране.

- Отобразится окно подтверждения завершения установки. Щелкните на кнопке “Завершить”.

6 При появлении экрана с запросом на немедленную перезагрузку компьютера выберите немедленную перезагрузку, а затем щелкните на кнопке “ОК”.

- Компьютер перезагрузится.
- Извлеките компакт-диск из устройства чтения компакт-дисков и сохраните его.

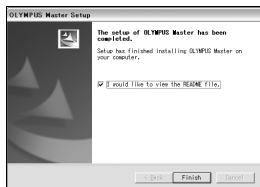

Macintosh

1 Вставьте компакт-диск в устройство чтения компакт-дисков.

- Отобразится окно компакт-диска.
- Если окно компакт-диска не отобразится, дважды щелкните на значке компакт-диска на рабочем столе.



2 Дважды щелкните на значке “Installer”.

- Запустится программа установки OLYMPUS Master.
- Следуйте инструкциям на экране.
- Когда отобразится лицензионное соглашение OLYMPUS Master, прочитайте соглашение, щелкните на кнопке “Продолжить”, а затем “Принимаю” для запуска установки.
- Отобразится окно подтверждения завершения установки.



3 Щелкните на кнопке “Завершить”.

- Отобразится первое окно.

4 Щелкните на кнопке “Перезагрузка”.

- Компьютер перезагрузится.
- Извлеките компакт-диск из устройства чтения компакт-дисков и сохраните его.

Подсоединение фотокамеры к компьютеру

1 Убедитесь, что фотокамера выключена.

- Монитор выключен.
- Объектив не выдвинут.



Монитор

2 Подсоедините разъем USB фотокамеры к порту USB компьютера с помощью поставляемого кабеля USB.

- О расположении порта USB см. в руководстве по эксплуатации компьютера.
- Фотокамера включится автоматически.
- Включится монитор и на нем отобразится экран для выбора соединения USB.



Крышка разъема

Разъем USB

3 Выберите пункт [PC] и нажмите кнопку

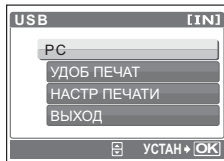

4 Фотокамера будет распознана компьютером.

• Windows

При первом подключении фотокамеры к компьютеру он пытается распознать фотокамеру. Щелкните на кнопке “ОК”, чтобы закрыть отображаемое сообщение. Фотокамера будет распознана как “Съемный диск”.

• Macintosh

Программа iPhoto является стандартным приложением для управления цифровыми изображениями. При первом подключении цифровой фотокамеры автоматически запустится программа iPhoto. Закройте ее и запустите программу OLYMPUS Master.

! Примечание

- Пока фотокамера подключена к компьютеру, ее функции недоступны.
- Подсоединение фотокамеры к компьютеру через концентратор USB может привести к нестабильной работе. В этом случае не используйте концентратор, а подсоедините фотокамеру непосредственно к компьютеру.

Запуск программы OLYMPUS Master

Windows

1 Дважды щелкните на значке “OLYMPUS Master” на рабочем столе.

- Отобразится главное меню.
- При первом после установки запуске программы OLYMPUS Master перед главным меню отобразится диалоговое окно “Регистрация”. Заполните регистрационную форму, следуя приглашениям.

Macintosh

1 Дважды щелкните на значке “OLYMPUS Master” в папке “OLYMPUS Master”.

- Отобразится главное меню.
- При первом после установки запуске программы OLYMPUS Master перед главным меню отобразится диалоговое окно “User Information” (Информация о пользователе). Введите свое имя в поле “Name” и серийный номер программы OLYMPUS Master в поле “OLYMPUS Master Serial Number”, а затем выберите свой регион. **Серийный номер указан на наклейке, расположенной на упаковке компакт-диска.**

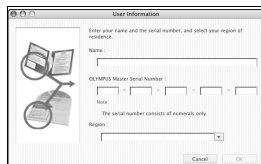

- После диалогового окна “User Information” (Информация о пользователе) отобразится диалоговое окно “Registration” (Регистрация). Заполните регистрационную форму, следуя приглашениям.

Главное меню OLYMPUS Master

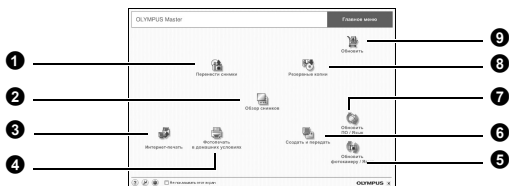



- 1 Кнопка “Перенести снимки”**
Служит для загрузки изображений с карты памяти или других носителей.
- 2 Кнопка “Обзор снимков”**
Отображается окно “Просмотр”.
- 3 Кнопка “Интернет-печать”**
Отображается окно онлайн-печати изображений.
- 4 Кнопка “Фотопечать в домашних условиях”**
Выводит на экран меню печати.
- 5 Кнопка “Обновить камеру”**
Можно установить последнюю версию микропрограммы фотокамеры.
- 6 Кнопка “Создать и передать”**
Выводит на экран меню редактирования.
- 7 Кнопка “Обновить программу”**
Можно установить последнюю версию программы OLYMPUS Master.
- 8 Кнопка “Резервные копии”**
Создает резервные копии изображений.
- 9 Кнопка “Обновить”**
Отображается окно для дополнительного обновления до OLYMPUS Master Plus.

Для выхода из программы OLYMPUS Master

- 1 Щелкните на кнопке “Выход”**  в главном меню.
 - Программа OLYMPUS Master завершит работу.

Просмотр на компьютере снимков с фотокамеры

Загрузка и сохранение снимков

- 1 Щелкните на кнопке “Перенести снимки”**  в главном меню программы OLYMPUS Master.
 - Отобразится меню выбора источника.
- 2 Щелкните на кнопке “Из фотокамеры”** .
 - Отобразится меню выбора изображений.
Отобразятся все изображения, хранящиеся в фотокамере.

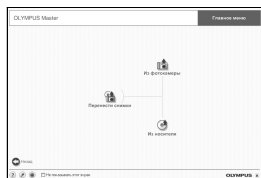

3 Выберите файлы изображений и щелкните на кнопке “Перенести снимки”.

- Отобразится окно с сообщением о том, что загрузка завершена.

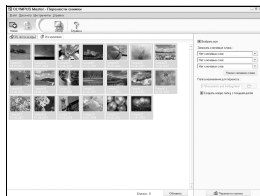

4 Щелкните на кнопке “Просмотреть снимки сейчас.”

- Все загруженные изображения отобразятся в окне просмотра.
- Для возврата в главное меню щелкните на кнопке “Меню” в окне “Обзор”.

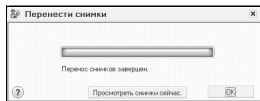

Отсоединение фотокамеры

1 Убедитесь, что индикатор обращения к карте перестал мигать.

Индикатор обращения к карте

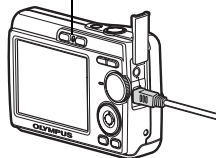

2 Перед отсоединением кабеля USB совершите следующие приготовления.

Windows 98SE

- ① Для отображения меню дважды щелкните на значке “Мой компьютер” и щелкните правой кнопкой мыши на значке “Съемный диск”.
- ② Щелкните в меню на пункте “Извлечь”.

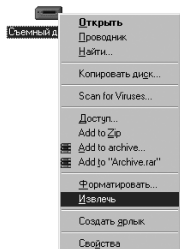

Windows Me/2000/XP

- ① Щелкните на значке “Отключение или извлечение аппаратного устройства”  на панели задач.
- ② Щелкните на отображающемся сообщении.
- ③ После отображения сообщения о том, что оборудование может быть безопасно удалено, щелкните на кнопке “ОК”.



Macintosh

- 1 При перетаскивании по рабочему столу значка "Untitled" или "NO_NAME" значок "корзина" сменяется значком "извлечение". Перетащите его на значок "извлечение".



3 Отсоедините кабель USB от фотокамеры.

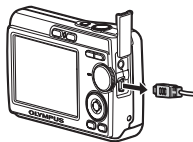

! Примечание

- Windows Me/2000/XP: При щелчке на кнопке "Отключение или извлечение аппаратного устройства", может отобразиться предупреждающее сообщение. Убедитесь, что в данный момент не осуществляется загрузка данных изображений с фотокамеры в ПК и все приложения закрыты. Еще раз щелкните на значке "Отключение или извлечение аппаратного устройства" и отсоедините кабель.

Просмотр фотоснимков и видеозаписей

1 Щелкните на кнопке "Обзор снимков" в главном меню программы OLYMPUS Master.

- Отобразится окно "Просмотр".

2 Дважды щелкните на значке фотоснимка, который хотите посмотреть.

Значок

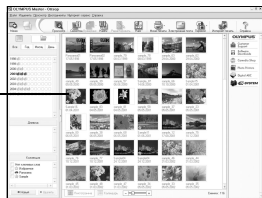

- Программа OLYMPUS Master переключится в режим просмотра и снимок увеличится.
- Для возврата в главное меню щелкните на кнопке "Меню" в окне "Обзор".

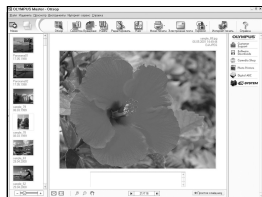

Для просмотра видеозаписей

1 В окне “Обзор” дважды щелкните на значке видеозаписи, которую хотите посмотреть.

- Программа Olympus Master переключится в режим просмотра и снимок увеличится.

2 Для воспроизведения видеозаписи щелкните на кнопке воспроизведения в нижней части экрана.

Названия и функции элементов управления приведены ниже.



Элемент	Описание
1 Ползунок воспроизведения	Передвигайте ползунок для выбора кадра.
2 Счетчик времени	Показывает время, истекшее с начала воспроизведения.
3 Кнопка воспроизведения (паузы)	Воспроизводит видеозапись. Во время воспроизведения служит кнопкой паузы.
4 Кнопка перехода назад	Отображение предыдущего кадра.
5 Кнопка перехода вперед	Отображение следующего кадра.
6 Кнопка стоп	Останавливает воспроизведение и возвращает на первый кадр.
7 Кнопка повтора	Запускает повторное воспроизведение видеозаписи.
8 Кнопка громкости	Отображает ползунок регулировки громкости.

Печать снимков

Снимки можно печатать из меню фото, индекс, открытка и календарь. Приведенные ниже пояснения относятся к меню фото.

1 Щелкните на кнопке “Фотопечать в домашних условиях” в главном меню программы OLYMPUS Master.

- Выводит на экран меню печати.

2 Щелкните на кнопке “Фото” .

- Отобразится окно “Фотопечать”.

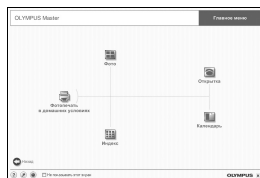

3 Щелкните на кнопке “Установки” в меню “Фотопечать”.

- Отобразится окно настройки печати. Сделайте необходимые настройки печати.

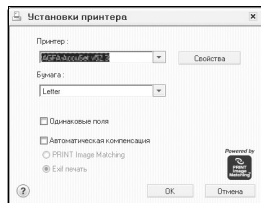

4 Выберите макет и размер.

- Для печати вместе со снимками даты и времени поставьте отметку возле поля “Печать даты”, и выберите вариант “Дата” или “Дата и время”.

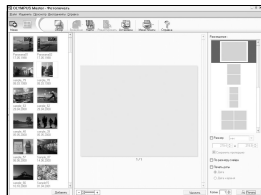

5 Выберите значок изображения, которое хотите напечатать, и щелкните на кнопке “Добавить”.

- Выбранные изображения отобразятся на макете в режиме предварительного просмотра.

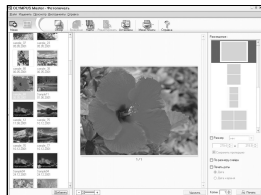

6 Выберите количество экземпляров.

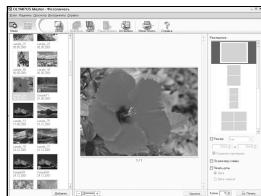

7 Щелкните на кнопке “Печать”.

- Начнется процесс печати.
- Для возврата в главное меню щелкните на кнопке “Меню” в окне “Фотопечать”.

Загрузка снимков в компьютер без использования OLYMPUS Master

Эта фотокамера совместима со стандартом USB mass storage. Можно подключить фотокамеру к компьютеру кабелем USB, входящим в комплект фотокамеры, чтобы загружать и сохранять файлы изображений без помощи программы OLYMPUS Master. Соединение фотокамеры с компьютером при помощи кабеля USB возможно для следующих операционных систем.

Windows: Windows 98SE/Me/2000 Professional/XP

Macintosh: Mac OS 9.0 to 9.2/X

Примечание

- Если на компьютере установлена Windows 98SE, необходимо дополнительно установить драйвер USB. Перед подключением фотокамеры к компьютеру с помощью кабеля USB дважды щелкните на файлах, которые находятся в следующих папках на прилагаемом компакт-диске OLYMPUS Master. (Имя дисководов): \USB\INSTALL.EXE
- Передача данных не гарантируется в следующих операционных системах, даже если компьютер оборудован портом USB.
 - Windows 95/98/NT 4.0
 - Windows 98SE, обновленная с Windows 95/98
 - Mac OS 8.6 или более ранняя версия
 - Компьютеры с портами USB, добавленными с помощью карты расширения и т.п.
 - Компьютеры с ОС, установленной не на заводе-изготовителе, а также компьютеры “домашней” сборки

Для увеличения числа языков

Пожалуйста, убедитесь, что батарея полностью заряжена !

1 Убедитесь, что ПК подключен к интернету. Щелкните на кнопке “Обновить камеру” в главном меню программы OLYMPUS Master.

- После выбора функции “Обновить камеру” программа OLYMPUS Master отобразит окно с рекомендациями по безопасности.



2 Подсоедините кабель USB к порту USB на компьютере.

3 Подсоедините другой конец кабеля USB к разъему USB фотокамеры’.

- Фотокамера включится автоматически.
- Включится монитор и на нем отобразится экран для выбора соединения USB.

4 Выберите пункт [PC] и нажмите кнопку (OK).

5 Щелкните на кнопке “OK”.

- Программа OLYMPUS Master определит текущую версию микропрограммы фотокамеры.
- Щелкните на кнопке “Установить последнюю версию” и программа осуществит поиск новых версий микропрограммы фотокамеры и дополнительных языков на домашней странице компании Olympus. После этого можно выбрать дополнительный язык.



6 После щелчка на кнопке “Обновить” начнется загрузка нового языка в фотокамеру. Пожалуйста, не отсоединяйте кабели или батарею во время работы фотокамеры.

7 После завершения процедуры загрузки на дисплее фотокамеры будет выведено сообщение “OK”. Теперь можно отсоединить кабели и “выключить питание”. После включения фотокамеры вы сможете выбрать новый язык в меню [НАСТРОЙКА].

Более подробное знакомство с фотокамерой

Советы и информация по съемке

Советы перед началом съемки

Фотокамера не включается, даже если элементы питания установлены

Неправильно установлены элементы питания

- Извлеките элементы питания и установите их правильно.

В элементах питания не осталось достаточного заряда

- Установите новые батарейки. Зарядите аккумуляторы.

Элементы питания временно потеряли работоспособность вследствие охлаждения.

- Работоспособность элементов питания снижается при низких температурах и их заряда может оказаться недостаточно для включения фотокамеры. Извлеките элементы питания и нагрейте их, положив ненадолго в карман.

При нажатии кнопки спуска затвора съемка не выполняется

Фотокамера находится в спящем режиме

- В целях экономии электропитания фотокамера автоматически переходит в спящий режим и монитор выключается в случае, если с фотокамерой не выполняются никакие операции, когда она включена (т.е. когда объектив выдвинут и монитор включен). В этом режиме съемка не будет выполняться, даже если кнопка спуска затвора будет полностью нажата. Прежде чем приступить к съемке, выведите фотокамеру из спящего режима с помощью клавиши зума или других кнопок. Если фотокамера оставлена на 15 минут, она автоматически выключается (объектив вдвигается, и монитор выключается). Если питание отключится в режиме просмотра, фотокамера не перейдет в спящий режим, а просто автоматически выключится приблизительно через три минуты. Нажмите кнопку **POWER** для включения фотокамеры.

Переключатель режимов находится в положении **GUIDE**

- Во время отображения руководства по съемке съемка невозможна. Выполните установки в соответствии с руководством и затем сделайте снимок или переведите переключатель режимов в любое другое положение, кроме положения **GUIDE** и сделайте снимок.



Вспышка заряжается

- Подождите, пока перестанет мигать значок  (зарядка вспышки) перед тем, как снова нажать кнопку спуска затвора.

Дата и время не установлены

Фотокамера используется в одних и тех же условиях со времени приобретения

- Дата и время не были установлены в фотокамере во время ее приобретения. Установите дату и время перед использованием фотокамеры.

 “Установите дату и время” (стр.6),  “Установка даты и времени” (стр.26)

Элементы питания извлечены из фотокамеры

- Установки даты и времени будут возвращены к заводским значениям по умолчанию, если фотокамера будет оставлена без элементов питания приблизительно на 3 дня. Перед тем, как делать важные снимки, убедитесь в правильности установок даты и времени.

Фокусировка на объекте

В зависимости от объекта фокусировку можно выполнить несколькими способами.

Если объект находится не в центре кадра

- Расположите объект в центре кадра, зафиксируйте фокус на объекте, а затем повторно скомпонуйте снимок.

👉 “Кнопка спуска затвора Съемка” (стр.10)

Объект быстро движется

- Сфокусируйте фотокамеру на точке, находящейся приблизительно на таком же расстоянии от точки съемки, что и снимаемый объект (нажав кнопку спуска затвора наполовину), а затем повторно скомпонуйте снимок и подождите, пока объект окажется в кадре.
- Выберите режим  в меню SCENE для выполнения съемки.

👉 “SCENE Съемка методом выбора сцены в зависимости от ситуации” (стр.11)

Трудные для фокусировки объекты

- В некоторых условиях использование автофокуса может оказаться затруднительным. На мониторе загорается зеленый индикатор, позволяя проверить, зафиксирован ли фокус.

Зеленый индикатор мигает. Объект не поддается фокусировке.



Объект с низкой контрастностью



Объект с очень яркой зоной по центру кадра

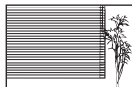

Объект без вертикальных линий

Зеленый индикатор горит, но объект не поддается фокусировке.



Объекты на разных расстояниях

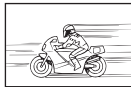

Объект быстро движется



Объект находится не в центре кадра

В этом случае сфокусируйтесь на объекте с высокой контрастностью, расположенном на таком же расстоянии, что и снимаемый объект (фиксация фокуса), повторно скомпонуйте кадр и сделайте снимок. Если объект не имеет вертикальных линий, держите фотокамеру вертикально и сфокусируйтесь с помощью фиксации фокуса, нажав кнопку спуска затвора наполовину. Затем, удерживая кнопку спуска затвора нажатой наполовину, поверните фотокамеру в горизонтальное положение и сделайте снимок.

Выполнение съемки без смазывания

Удерживая фотокамеру в правильном положении, медленно нажмите кнопку спуска затвора.

Можно снизить размытость изображения, сделав снимок в режиме .

Причины, вызывающие размытость снимка:



- Съемка производится с использованием зума с сильным увеличением.
- Объект затемнен, а выдержка медленная.
- Невозможно использовать вспышку, или если выбран режим съемки с длительной выдержкой. RU

Съемка без вспышки

Вспышка включается автоматически в том случае, если света недостаточно и фотокамера дрожит. Для фотосъемки без использования вспышки даже при слабом освещении сначала установите вспышку в режим [⊕], а затем сделайте следующие установки.

Установите фотокамеру в режим [⊕]

- Поскольку чувствительность матрицы ПЗС увеличивается автоматически, можно держать фотокамеру руками и снимать в более темных местах, не включая вспышку.

 “ Съемка с использованием режима цифровой стабилизации изображения” (стр.11)

Снимок слишком зернистый



К высокой зернистости снимка могут приводить несколько факторов.

Использование цифрового зума при съемке крупных планов

- При использовании цифрового зума часть изображения оказывается обрезанной и увеличенной. Чем больше увеличение, тем более зернистым выйдет снимок.

Съемка с переключателем режимов, установленным в положение , или режимом SCENE установленным в положение

- При съемке в перечисленных режимах, если объект темный, автоматически срабатывает функция подавления шумов. Таким образом можно снять чистый снимок. Однако, если функция подавления шумов не работает, изображение будет выглядеть зернистым.

 “ Съемка в зависимости от ситуации” (стр.11)
“SCENE Съемка методом выбора сцены в зависимости от ситуации” (стр.11)



Съемка белого пляжа или заснеженного ландшафта

- Часто цвета ярких объектов (например, снега) получаются более темными, чем на самом деле. Отрегулируйте [КОМП. ЭКСПОЗ.] в сторону [+], чтобы приблизить изображение этих объектов к реальности. И напротив, при съемке темных объектов имеет смысл выполнить подстройку в сторону [-]. В некоторых случаях вспышка не дает достаточно света для установленной экспозиции.

 “КОМП. ЭКСПОЗ. Изменение яркости снимка” (стр.20)

Съемка объекта против света

- Установите вспышку в режим [⚡], чтобы включить принудительную вспышку. Это позволит снять объект против света и при этом не допустить затемнения лица объекта. Режим [⚡] является эффективным во время съемки против света, а также во время съемки при флуоресцентном и другом искусственном освещении.

 “ кнопка Съемка со вспышкой” (стр.15)

Увеличение количества снимков, которое можно сделать

Записывать снимки, сделанные фотокамерой, можно двумя способами.

Запись снимков во внутреннюю память

- Снимки записываются во внутреннюю память, и если число фотоснимков, которое можно сохранить, достигает значения 0, необходимо подсоединить фотокамеру к компьютеру и загрузить в него снимки, а затем удалить их из внутренней памяти.

Использование карты xD-Picture Card (не входит в комплект)

- Снимки записываются на карту, если она вставлена в фотокамеру. Если карта заполнена, необходимо загрузить снимки в компьютер, а затем либо удалить их с карты, либо использовать новую карту.
- Снимки не записываются во внутреннюю память, когда карта вставлена в фотокамеру. Снимки, хранящиеся во внутренней памяти, можно копировать на карту с помощью функции [РЕЗЕРВ.].

 “РЕЗЕРВ. Копирование снимков из внутренней памяти на карту” (стр.25)
“Карта” (стр.60)

Число сохраняемых фотоснимков и время видеозаписи

Фотоснимки

КАЧ-ВО ИЗОБР.	Размер изображения	Количество сохраняемых фотоснимков	
		Внутренняя память	Карта (128 МБ)
SHQ	2816 × 2112	2	25
HQ	2816 × 2112	6	76
SQ1	2048 × 1536	8	108
SQ2	640 × 480	60	726

Видеозапись

КАЧ-ВО ИЗОБР.	Размер изображения	Оставшееся время записи	
		Внутренняя память	Карта (128 МБ)
HQ	320 × 240 (15 кадров/секунду)	32 сек.	6 мин. 37 сек
SQ	160 × 120 (15 кадров/секунду)	2 мин. 8 сек.	26 мин. 28 сек

Использование новой карты

- При использовании карты, произведенной не компанией Olympus, или карты, применяющейся в другом оборудовании (например, в компьютере), будет отображаться сообщение [ОШИБ.КАРТЫ]. Чтобы использовать такую карту в фотокамере, отформатируйте карту с помощью функции [ФОРМАТ.].

 “ФОРМАТ Форматирование внутренней памяти/карты” (стр.24)

Индикаторы

Фотокамера оборудована несколькими индикаторами, показывающими состояние фотокамеры.

Индикатор	Состояние
Индикатор автоспуска	Индикатор горит приблизительно 10 секунд, мигает приблизительно 2 секунды, а затем делается снимок.
Индикатор обращения к карте	<p>Горит (красным): Режим съемки и питание включено. Горит (зеленым): Режим просмотра и питание включено. ОТКЛ: Питание отключено. Мигает (красным): Снимок записывается, фотокамера считывает видеозапись, или загружаются изображения (при подсоединении к компьютеру).</p> <ul style="list-style-type: none"> • При мигании индикатора обращения к карте нельзя выполнять следующие действия. В противном случае данные изображений могут быть не сохранены и внутренняя память или карта могут оказаться непригодными для дальнейшего использования. <ul style="list-style-type: none"> • Открывание крышки отсека элементов питания/карты • Извлечение элементов питания. • Подсоединение и отсоединение сетевого адаптера переменного тока.
Зеленый индикатор на мониторе	<p>Горит: Фокус и экспозиция зафиксированы. Мигает: фокус не зафиксирован</p> <ul style="list-style-type: none"> • Отпустите кнопку спуска затвора, переведите визирную метку АФ на объект съемки и еще раз нажмите кнопку спуска затвора наполовину.

Продление срока службы элементов питания

- Выполнение любой из следующих операций, когда съемка не выполняется, может привести к разрядке элементов питания.
 - Многократные нажатия кнопки спуска затвора наполовину
 - Многократное использование зума
- Для экономии заряда элементов питания выключайте фотокамеру, когда она не используется.

Функции, которые не могут быть выбраны в меню

- Некоторые пункты не могут быть выбраны в меню с помощью клавиши курсора.
 - Пункты, которые не могут быть выбраны в меню в текущем режиме съемки
 - Пункты, которые не могут быть установлены из-за установки другого пункта:
 [s], [f] и т.п.
- Некоторые функции не могут быть использованы, если в фотокамеру не вставлена карта.

[ПАНОРАМА]/[ФОРМАТ.]/[РЕЗЕРВ.]/[НАСТР. ПЕЧАТИ]

Выбор оптимального качества изображения

Под режимом записи понимается сочетание нужного размера изображения и степени сжатия. Используйте следующие примеры для определения оптимального режима записи при съемке.

Для печати больших фотографий на бумаге формата А3/Для редактирования и обработки снимков на компьютере

- [SHQ] или [HQ]

Для печати на бумаге формата А4 или формата почтовой открытки/Для печати фотографий размера почтовой открытки

- [SQ1]

Для отправки в качестве вложения в сообщение электронной почты или передачи на веб-сайт

- [SQ2]

 “КАЧ-ВО ИЗОБР. Изменение качества изображения” (стр.19)

Возврат настроек функций к значениям по умолчанию

- Для возврата настроек функций к значениям по умолчанию в ходе съемки выберите для функции [СБРОС] значение [ДА].

 “СБРОС Возврат измененных функций съемки к установкам по умолчанию” (стр.20)

- Все настройки, кроме [КАЧ-ВО ИЗОБР.] и выбранной сюжетной программы при выключении камеры вернуться к значениям по умолчанию. [КАЧ-ВО ИЗОБР.] и выбранная сюжетная программа не возвращаются к значениям по умолчанию даже при выключении камеры.

Советы по просмотру

Просмотр снимков во внутренней памяти

Карта вставлена в фотокамеру

- Если в фотокамеру вставлена карта, снимок, хранящийся во внутренней памяти не может быть воспроизведен. Извлеките карту перед использованием фотокамеры.

Быстрое отображение нужного снимка

- Нажмите **W** на клавише зума для просмотра снимков в виде значков (индексный вид).

 “Клавиша зума Увеличение и уменьшение во время съемки или просмотра снимков” (стр.13)

Просмотр снимков на компьютере

Просмотр всего снимка на экране компьютера

Размер снимка, отображаемого на экране компьютера, изменяется в зависимости от настроек компьютера. Если разрешение монитора установлено на 1024 × 768 и для просмотра снимка размером 2048 × 1536 без уменьшения (100%) используется программа Internet Explorer, весь снимок можно будет просмотреть только с помощью прокрутки. Просмотреть снимок целиком на экране компьютера можно несколькими способами.



Просмотр снимка с помощью программы просмотра фотографий

- Установите программу OLYMPUS Master с компакт-диска, входящего в комплект поставки.

Измените разрешение монитора

- Значки на рабочем столе могут быть переупорядочены. Подробнее об изменении настроек компьютера смотрите в руководстве по эксплуатации компьютера.

При получении сообщения об ошибке в фотокамере...

Индикация на мониторе	Возможная причина	Необходимые меры
 ОШИБ.КАРТЫ	Карта неисправна.	Эта карта непригодна для использования. Вставьте новую карту.
 ЗАЩИТА ОТ ЗАП.	Карта защищена от записи.	На записанный снимок с помощью компьютера была установлена защита от записи (атрибут "только чтение"). Загрузите снимок в компьютер и отмените атрибут "только чтение".
 ПАМЯТЬ ПОЛН.	Во внутренней памяти не осталось свободного места для сохранения новых данных.	Вставьте карту или удалите ненужные данные. Прежде чем удалять данные, выполните резервное копирование важных снимков с помощью карты или загрузите их на компьютер.
 КАРТА ПОЛ.	На карте не осталось свободного места для сохранения новых данных.	Замените карту или удалите ненужные данные. Перед удалением загрузите важные снимки в компьютер.
 НЕТ ИЗОБР.	Нет снимков во внутренней памяти или на карте.	Нет снимков во внутренней памяти или на карте. Запишите снимки и затем просмотрите их.
 ОШИБКА СНИМКА	Выбранный снимок невозможно просмотреть на этой фотокамере.	Просмотрите снимок на компьютере с помощью программы обработки фотографий. Если это не удастся, файл изображения поврежден.
 КРЫШКА К.ОТКР.	Крышка отсека элементов питания/ карты открыта.	Закройте крышку отсека элементов питания/карты.
 БАТ. РАЗРЯЖЕНА	Разряжены элементы питания.	Вставьте новые батарейки. Зарядите аккумуляторы.

Индикация на мониторе	Возможная причина	Необходимые меры
	<p>Эта карта несовместима с фотокамерой. Возможно, карта не отформатирована.</p>	<p>Отформатируйте или замените карту.</p> <ul style="list-style-type: none"> Выберите пункт [ОТКЛ.] и нажмите кнопку  а затем вставьте новую карту. Выберите пункт [ФОРМАТ.] ► [ДА] и нажмите кнопку . Карта будет отформатирована. Вся информация на карте будет удалена при форматировании.
	<p>Ошибка во внутренней памяти.</p>	<p>Выберите пункт [ФОРМАТ.] ► [ДА] и нажмите кнопку . Внутренняя память будет отформатирована. Все данные во внутренней памяти будут удалены.</p>
 <p>НЕТ ПОДСОЕД.</p>	<p>Фотокамера не подсоединена к принтеру надлежащим образом.</p>	<p>Правильно подсоедините фотокамеру к принтеру.</p>
 <p>НЕТ БУМАГИ</p>	<p>В принтере нет бумаги.</p>	<p>Загрузите бумагу в принтер.</p>
 <p>НЕТ КРАСКИ</p>	<p>В принтере закончились чернила.</p>	<p>Замените в принтере картридж с чернилами.</p>
 <p>ЗАМЯТИЕ</p>	<p>Произошло замятие бумаги.</p>	<p>Извлеките застрявшую бумагу.</p>
<p>УСТАНОВКИ ИЗМ.</p>	<p>При изменении настроек фотокамеры из принтера' был извлечен лоток с бумагой, или на принтере выполнялись какие-либо операции.</p>	<p>При изменении настроек фотокамеры нельзя выполнять операции на принтере.</p>
 <p>ОШИБ. ПЕЧАТИ</p>	<p>Неполадки, связанные с принтером и/или фотокамерой.</p>	<p>Выключите фотокамеру и принтер. Проверьте принтер, устраните причины неполадок, а затем вновь включите питание.</p>
 <p>НЕВОЗМ. ПЕЧАТЬ</p>	<p>При помощи данной фотокамеры невозможно печатать снимки, записанные на других фотокамерах.</p>	<p>Воспользуйтесь компьютером для печати этих фотографий.</p>

Функции, доступные для различных режимов и сюжетов съемки

Некоторые функции не могут быть установлены в определенных режимах съемки. Более подробно см. в таблице ниже.

Функции, доступные в режимах съемки

Функция \ Режим съемки							SCENE				
	AUTO										
		✓			—		✓				—
		✓			—		✓				—
						✓					
			✓			—	✓	—	✓		—
ЗУМ				✓					—		✓
КОМП. ЭКСПОЗ.						✓					
КАЧ-ВО ИЗОБР.					✓						—*
ПАНОРАМА			✓			—		✓			—
ФОРМАТ						✓					
РЕЗЕРВ.						✓					
						✓					
PIXEL MAPPING						✓					
						✓					
						✓					
ЗВУК						✓					
						✓					
ВИДЕОВЫХОД						✓					

* Качество изображения фиксировано на [640 × 480].

Уход за фотокамерой

Очистка фотокамеры

Внешние поверхности:

- Протирайте осторожно мягкой салфеткой. Если фотокамера сильно загрязнена, смочите салфетку в слабом мыльном растворе, а затем тщательно выжмите. Протрите фотокамеру влажной салфеткой, а затем протрите насухо сухой салфеткой. После использования фотокамеры на пляже протрите ее салфеткой, смоченной в чистой воде и тщательно отжатой.

Монитор:

- Протирайте осторожно мягкой салфеткой.

Объектив:

- Чтобы удалить пыль, продуйте объектив с помощью специальной спринцовки с кисточкой (продается в фотомагазине), а затем осторожно протрите, используя очиститель для линз.



Примечание

- Нельзя использовать сильные растворители (например, бензин или спирт), а также химически обработанные салфетки.
- Если объектив остается грязным, на линзе может появиться налет.

Хранение

- Перед продолжительным хранением фотокамеры извлеките элементы питания и карту, отсоедините сетевой адаптер переменного тока. Храните фотокамеру в прохладном, сухом и хорошо вентилируемом месте.
- Периодически вставляйте в фотокамеру элементы питания и проверяйте ее функционирование.



Примечание

- Не оставляйте фотокамеру в местах, где находятся химические вещества. Они могут вызвать коррозию.

Элементы питания

- Кроме элементов питания, прилагаемых к фотокамере, можно использовать следующие типы элементов питания. Выберите тот элемент питания, который наилучшим образом подходит для конкретной ситуации.

Щелочные батарейки AA/Охуриде батарейки AA

Количество сделанных вами кадров может значительно варьироваться в зависимости от производителя батареек и условий съемки.

Никель-металлогидридные аккумуляторы AA (подзаряжаемые)

Никель-металлогидридные аккумуляторы Olympus очень экономичны и могут подзаряжаться. Более подробную информацию можно найти в руководстве к зарядному устройству.

- Нельзя использовать литиевые батареи (CR-V3) и марганцевые (угольно-цинковые) батарейки AA.
- Потребляемая фотокамерой энергия зависит от того, какие именно функции используются.
- Энергия потребляется постоянно в следующих случаях, что существенно уменьшает срок службы элементов питания.
 - Часто используется зум.
 - В режиме съемки часто нажимается наполовину кнопка спуска затвора, что включает автоматическую фокусировку.
 - Монитор оставлен включенным на продолжительное время.
 - Камера подключена к компьютеру или принтеру.

- Срок службы элементов питания сильно отличается в зависимости от типа элементов питания, изготовителя, условий съемки и т.д. В связи с этим, могут возникать случаи самопроизвольного отключения фотокамеры без отображения предупреждения об уровне заряда элементов питания или отображения данного предупреждения раньше, чем обычно.

Использование дополнительных принадлежностей

Карта

Снимки можно записывать на карту, приобретаемую дополнительно. Внутренняя память и карты – это носители для записи снимков, выполняющие в фотокамере те же функции, как фотопленка в пленочных фотоаппаратах.

Снимки, записанные во внутренней памяти или на карте, можно легко стирать при помощи самой фотокамеры или обрабатывать на компьютере.

В отличие от портативных носителей, внутренняя память не может быть извлечена или заменена.

Для увеличения количества записываемых снимков можно воспользоваться картой большей емкости.

① Место указателя

В этом месте можно сделать запись о содержании карты.

② Зона контактов

Элементы, по которым на карту передаются данные из фотокамеры.

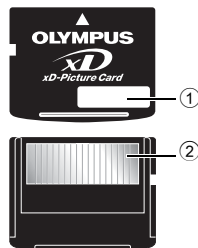

Совместимые карты

xD-Picture Card (16 МБ – 1 ГБ)

Использование внутренней памяти или карты

С помощью монитора можно определить, используется для операций съемки и просмотра внутренняя память или карта.

Режим съемки



Режим просмотра



Индикатор памяти
[IN]: Внутренняя память
[xD]: Карта

Установка и извлечение карты

- 1 Выключите фотокамеру.
- 2 Откройте крышку отсека элементов питания/карты.

Крышка отсека элементов питания/карты

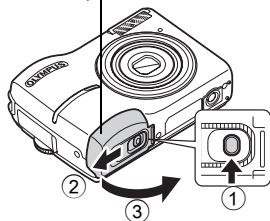

Установка карты

- 3 Сориентируйте карту, как показано на рисунке и вставьте ее в слот.

- Вставьте карту прямо.
- Вставляйте карту до защелкивания на месте.

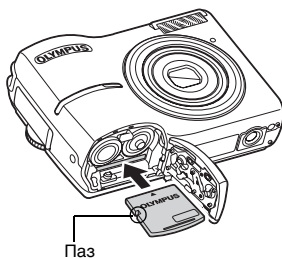

Извлечение карты

- 4 Нажмите до упора, а затем плавно отпустите карту.

- Карта немного приподнимется и остановится.

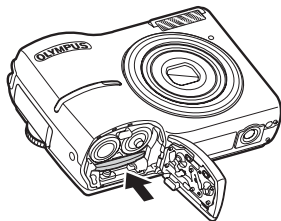

- Возьмитесь за карту и извлеките ее.

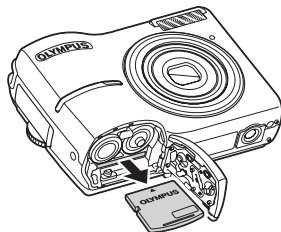

5 Закройте крышку отсека элементов питания/карты.

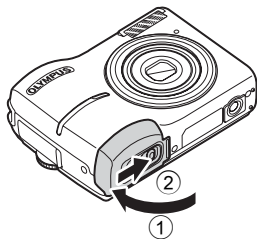

! Примечание

- Во время считывания фотокамерой снимков мигает индикатор обращения к карте. Считывание снимков занимает некоторое время. Не открывайте крышку отсека элементов питания/карты, пока мигает индикатор обращения к карте. Это может привести к повреждению данных во внутренней памяти или на карте и сделать внутреннюю память или карту непригодной для использования.

Индикатор обращения к карте



Сетевой адаптер переменного тока

Сетевой адаптер переменного тока полезен при выполнении долговременных задач (например, при загрузке снимков в компьютер или при показе слайд-шоу в течение длительного времени).

Используйте с этой фотокамерой сетевой адаптер переменного тока (не входит в комплект). Не используйте с этой фотокамерой другие сетевые адаптеры переменного тока.

! Примечание

- Не вынимайте и не устанавливайте элементы питания, не подсоединяйте и не отсоединяйте сетевой адаптер переменного тока в то время, когда фотокамера подсоединена к другому оборудованию. Это может отрицательно сказаться на внутренних настройках и функционировании фотокамеры.
- Сетевой адаптер переменного тока может использоваться в диапазоне от 100 В до 240 В переменного тока (50/60 Гц). При использовании сетевого адаптера переменного тока за границей может потребоваться переходник между вилкой и сетевой розеткой переменного тока. Обращайтесь за информацией в местный магазин электротоваров или в туристическую фирму.
- Не используйте в путешествиях преобразователи напряжения. Они могут повредить сетевой адаптер переменного тока.
- Не забудьте прочитать руководство по эксплуатации сетевого адаптера переменного тока.

МЕРЫ ПРЕДОСТОРОЖНОСТИ

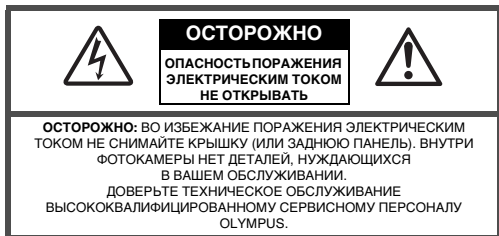

Восклицательный знак, заключенный в треугольник, обозначает в сопроводительной документации важные инструкции по эксплуатации и уходу.



ОПАСНО

Невыполнение рекомендаций, обозначенных этим символом, при использовании данного изделия может привести к серьезным травмам или смертельному исходу.



ОСТОРОЖНО

Невыполнение рекомендаций, обозначенных этим символом, при использовании данного изделия может привести к травмам или смертельному исходу.



ОСТОРОЖНО

Невыполнение рекомендаций, обозначенных этим символом, при использовании данного изделия может привести к травмам низкой степени тяжести, повреждению оборудования или потере ценных данных.

ОПАСНО!

ВО ИЗБЕЖАНИЕ ВОЗГОРАНИЯ ИЛИ ПОРАЖЕНИЯ ЭЛЕКТРИЧЕСКИМ ТОКОМ, НИ В КОЕМ СЛУЧАЕ НЕ РАЗБИРАЙТЕ ИЗДЕЛИЕ, НЕ ПОДВЕРГАЙТЕ ИЗДЕЛИЕ ВОЗДЕЙСТВИЮ ВОДЫ И НЕ ЭКСПЛУАТИРУЙТЕ ЕГО ПРИ ВЫСОКОЙ ВЛАЖНОСТИ ОКРУЖАЮЩЕЙ СРЕДЫ.

Общие меры предосторожности

- Прочитайте все инструкции** — Перед использованием изделия прочитайте все инструкции по эксплуатации. Сохраните все технические руководства и документацию для дальнейшего использования.
- Очистка** — Перед очисткой обязательно отсоединяйте изделие от электросети. Для очистки можно использовать только влажную ткань. Нельзя использовать для очистки жидкие или аэрозольные очищающие средства, а также любые органические растворители.
- Аксессуары** — В целях личной безопасности и во избежание повреждения изделия используйте только те аксессуары, которые рекомендованы фирмой Olympus.
- Вода и влага** — Меры предосторожности для влагозащитных изделий описаны в разделах о защите от влаги.
- Размещение** — Надежно устанавливайте изделие на штатив, стойку или брекет, чтобы избежать повреждения изделия.
- Источники питания** — Подключайте данное изделие только к тем источникам питания, которые указаны на изделии.
- Молнии** — Если во время использования сетевого адаптера переменного тока начинается гроза, немедленно выньте вилку адаптера из розетки.
- Посторонние предметы** — Во избежание травм запрещено вставлять в изделие металлические предметы.
- Тепло** — Нельзя использовать или хранить данное изделие рядом с такими источниками тепла как отопительные батареи, тепловые занавески, печи и любое оборудование или устройства, выделяющее тепло, в т.ч. усилители стереосистем.

Меры предосторожности при использовании



ОСТОРОЖНО

- Нельзя пользоваться фотокамерой рядом с горючими или взрывоопасными газами.
- Не используйте вспышку при съемке людей (младенцев, маленьких детей и т.д.) с близкого расстояния.
 - При съемке со вспышкой расположите фотокамеру не ближе 1 м от человеческих лиц.
 - Срабатывание вспышки рядом с глазами человека может привести к временной потере зрения.
- Не давите фотокамеру детям и младенцам.
 - Всегда используйте и храните фотокамеру вне пределов досягаемости для маленьких детей и младенцев во избежание следующих ситуаций, в которых они могут получить серьезные травмы:
 - Ребенок может заглотить в ремешке фотокамеры, что приведет к удушью.
 - Ребенок может случайно проглотить аккумулятор, карты памяти или другие мелкие детали.
 - Ребенок может ослепить вспышкой себя или других детей.
 - Ребенок может получить травму от движущихся деталей фотокамеры.
- Не смотрите на солнце или яркие лампы, используя фотокамеру.
- Нельзя хранить фотокамеру в пыльных или влажных помещениях.
- Не накрывайте рукой вспышку во время ее срабатывания.



ПРЕДУПРЕЖДЕНИЕ

- Немедленно прекратите использование фотокамеры при появлении необычного запаха, шума или дыма.
 - Не трогайте аккумулятор голыми руками - Вы можете обжечься.
- Не держите фотокамеру влажными руками.
- Не оставляйте фотокамеру в местах, где она может подвергнуться воздействию очень высоких температур.
 - Это может привести к ухудшению характеристик ее элементов, а, в некоторых случаях, фотокамера может загореться. Не накрывайте (например, одеялом) зарядное устройство или сетевой адаптер переменного тока во время использования. Это может привести к перегреву и пожару.
- Во избежание низкотемпературных ожогов, обращайтесь с фотокамерой осторожно.
 - Поскольку фотокамера содержит металлические детали, ее перегрев может привести к низкотемпературным ожогам. Примите во внимание следующее:
 - При продолжительном использовании фотокамера нагревается. Держа фотокамеру в этом состоянии, можно получить низкотемпературный ожог.
 - При крайне низких температурах окружающей среды корпус фотокамеры может охладиться до температуры ниже окружающей. При низких температурах, по возможности, держите фотокамеру в перчатках.
- Следите за ремешком.
 - Следите за ремешком, на котором висит фотокамера. Он может легко зацепиться за различные выступающие предметы и стать причиной серьезной травмы.

Меры предосторожности при использовании аккумулятора

Во избежание протечки, перегрева, возгорания или взрыва аккумулятора, поражения электрическим током или причинения ожогов при его использовании, следуйте нижеуказанным важным инструкциям.



ОПАСНО

- Используйте только никель-металлогидридные аккумуляторы фирмы Olympus и соответствующее зарядное устройство.
- Нельзя нагревать аккумуляторы или бросать их в огонь.
- При использовании или хранении аккумуляторов следите, чтобы они не касались металлических предметов типа ювелирных украшений, булавки, застежек и т.п.
- Нельзя хранить аккумуляторы в местах, где они могут подвергаться воздействию прямых солнечных лучей, высоких температур в автомобилях, рядом с источниками тепла и т.п.
- Во избежание протечки аккумуляторов или повреждения их выводов скрупулезно следуйте инструкциям по эксплуатации аккумуляторов. Не пытайтесь разбирать аккумуляторы или дорабатывать их с помощью пайки и т.п.
- Если жидкость из аккумулятора попала в глаза, немедленно промойте глаза чистой, холодной проточной водой и срочно обратитесь к врачу.
- Храните аккумуляторы вне пределов досягаемости маленьких детей. Если ребенок случайно проглотил аккумулятор, срочно обратитесь к врачу.



ОСТОРОЖНО

- Постоянно держите аккумуляторы сухими.
- Во избежание протечки, перегрева, возгорания или взрыва, используйте только аккумуляторы, рекомендованные для данного изделия.
- Никогда не используйте совместно разные аккумуляторы (старые и новые аккумуляторы, заряженные и не заряженные аккумуляторы, аккумуляторы разных производителей, разной емкости и т.п.).
- Не заряжайте щелочные и литиевые батарейки, если она не перезаряжаемые.

- Вставляйте аккумулятор осторожно, как описано в инструкции по эксплуатации.
- Не используйте аккумуляторы, если их корпус не покрыт изоляционной оболочкой или при наличии ее повреждений, т. к. это может вызвать протекание жидкости, возгорание или травму.

ПРЕДУПРЕЖДЕНИЕ

- Не вынимайте аккумуляторы сразу после эксплуатации фотокамеры. Во время продолжительного использования аккумуляторы могут нагреться.
- Перед длительным хранением фотокамеры обязательно извлеките из нее аккумуляторы.

- Не разрешается использовать следующие батарейки типа AA.



Батарейки с корпусом, частично или полностью не покрытым изоляционной оболочкой.



Батарейки с выступающим контактом \ominus , который не покрыт изоляционной оболочкой.



Батарейки с плоскими контактами, которые не полностью покрыты изоляционной оболочкой. (Такие батарейки нельзя использовать, даже если контакты \ominus частично покрыты оболочкой).

- Если никель-металлогидридные аккумуляторы не зарядились в установленное время, прекратите их зарядку и не используйте их.
- Не используйте аккумулятор, если он треснул или сломан.
- Если во время эксплуатации фотокамеры аккумуляторы начнут протекать, обесцветятся, деформируются, или же если возникнет какое-либо другое отклонение в их работе, выключите фотокамеру.
- Если жидкость, вытекая из аккумулятора, попала на одежду или кожу, немедленно снимите загрязненную одежду и промойте пораженный участок чистой, холодной проточной водой. Если от жидкости на коже остался ожог, срочно обратитесь к врачу.
- Не подвергайте аккумуляторы воздействию ударов или продолжительной вибрации.
- Никель-металлогидридные аккумуляторы Olympus (прилагаются в некоторых областях) предназначены только для цифровых фотокамер Olympus. Нельзя использовать аккумуляторы с любыми другими устройствами.
- Перед первым использованием никель-металлогидридных аккумуляторов (прилагаются в некоторых областях) или если они не использовались долгое время обязательно зарядите их.
- Всегда заряжайте комплект аккумуляторов (прилагаются в некоторых областях) (2 или 4) вместе.
- Не используйте щелочные батарейки, если только без этого не обойтись. В некоторых случаях щелочные батарейки могут иметь более короткий срок службы, чем никель-металлогидридные. Функционирование щелочных батареек ограничено, особенно при низких температурах. Рекомендуется использовать никель-металлогидридные аккумуляторы.
- Марганцевые литиевые CR-V3 аккумуляторы и батарейки AA (железнодорожные) не могут использоваться с этой фотокамерой.
- При использовании фотокамеры с аккумуляторами, при низких температурах, держите фотокамеру и запасные аккумуляторы в самом теплом месте. Аккумуляторы, подсевшие при низкой температуре, могут восстановить работоспособность при комнатной температуре.
- Рекомендуемые диапазоны температур для никель-металлогидридных аккумуляторов:
Функционирование ... от 0°C до 40°C
Зарядка от 0°C до 40°C
Хранение от -20°C до 30°C
- Использование, зарядка или хранение аккумуляторов вне этих диапазонов температур может сократить срок службы аккумуляторов или повлиять на функционирование аккумуляторов. Перед длительным хранением фотокамеры обязательно извлеките из нее аккумуляторы.
- Перед использованием никель-металлогидридных или никель-кадмиевых аккумуляторов всегда читайте прилагаемые инструкции.
- Количество снимков, которые Вы сможете сделать, зависит от условий съемки и состояния аккумуляторов.
- Перед длительными поездками, особенно за границу, купите достаточно запасных аккумуляторов. Во время путешествия возможны затруднения с приобретением рекомендованных аккумуляторов.

Предупреждение касательно среды эксплуатации

- Для защиты высокотехнологичных элементов данного изделия никогда не оставляйте фотокамеру в нижеперечисленных местах ни во время использования, ни во время хранения:
- Места, где температура и/или влажность имеют высокие значения или чрезмерно колеблются. Под прямыми солнечными лучами, на пляже, в запечатых автомобилях или рядом с источниками тепла (печи, отопительные батареи и т.п.) или увлажнителями.
- Там, где много песка или пыли.
- Рядом с горючими или взрывчатыми веществами.
- В местах с повышенной влажностью типа ванной комнаты или под дождем. При использовании влагозащитных изделий прочитайте прилагаемую к ним инструкцию.

- В местах, подверженных сильным вибрациям.
- Не роняйте фотокамеру и не подвергайте ее воздействию сильных ударов или вибраций.
- Когда фотокамера закреплена на штативе, регулируйте ее положение при помощи головки штатива. Не вращайте саму фотокамеру.
- Не касайтесь электрических контактов на фотокамере.
- Не оставляйте фотокамеру направленной прямо на солнце. Это может привести к повреждению ламелей/шторок затвора, нарушению цветопередачи, появлению ореола на светочувствительной матрице ПЗС, а также к пожару.
- Не прикладывайте к объективу значительных толкающих или тянущих усилий.
- Вынимайте аккумулятор перед продолжительным хранением фотокамеры. Выбирайте для хранения прохладные и сухие места во избежание конденсации и образования налета внутри фотокамеры. Проверьте фотокамеру после хранения. Включив питание и нажав на кнопку спуска затвора, убедитесь, что она функционирует нормально.
- Всегда соблюдайте ограничения, накладываемые на среду эксплуатации фотокамеры, описанные в ее руководстве.

ЖК-монитор

- Не прикладывайте к монитору значительные усилия, иначе изображение может стать нечетким, возможны неполадки в режиме просмотра или монитор будет поврежден.
- В верхней/нижней части монитора может появляться белая полоска, но это не является признаком неполадок.
- При расположении объекта съемки по диагонали фотокамеры его края могут выглядеть на мониторе зигзагообразными. Это не является признаком неполадок. Данный эффект будет менее заметен в режиме просмотра.
- В условиях низких температур ЖК-монитору может потребоваться больше времени на включение, или его цветопередача временно изменится. Удачным решением при использовании фотокамеры в условиях крайне низких температур будет периодическое помещение фотокамеры в теплое место. ЖК-монитор, работающий хуже при низких температурах, восстановится при нормальных температурах.
- ЖК-дисплей, используемый в мониторе, изготовлен по высокоточной технологии. Однако на ЖК-дисплее возможно наличие неисчезающих черных или светлых точек. В зависимости от их характеристик или угла зрения на монитор, такие точки могут выделяться по цвету или яркости. Это не является признаком неполадок.

Правовые и прочие уведомления

- Фирма Olympus не дает никаких заверений или гарантий в отношении убытков или ожидаемой выгоды от надлежащего использования данного изделия, а также требований третьих лиц, вызванных ненадлежащим использованием данного изделия.
- Фирма Olympus не дает никаких заверений или гарантий в отношении убытков или ожидаемой выгоды, которые могут возникнуть из-за стирания данных снимков при надлежащем использовании данного изделия.

Отказ от гарантии

- Фирма Olympus не дает никаких заверений или гарантий, как явных, так и подразумеваемых, в отношении любого содержания данных печатных материалов, программного обеспечения или в связи с ними, и ни в коем случае не несет никакой ответственности в отношении любой подразумеваемой гарантии пригодности к применению для конкретных целей или за любые косвенные, побочные или сопутствующие убытки (включая, но не ограничиваясь убытками в связи с упущенной выгодой, приостановкой ведения бизнеса или потерей коммерческой информации), которые могут иметь место из-за использования или невозможности использования данных печатных материалов, программного обеспечения или изделия. Некоторые страны не принимают исключения или ограничения ответственности за косвенные или побочные убытки, поэтому вышеуказанные ограничения могут не распространяться на Вас.
- Все права на данное руководство принадлежат фирме Olympus.

Предупреждение

Несанкционированное фотографирование или использование материалов, защищенных авторским правом, может привести к нарушению действующего законодательства об авторском праве. Фирма Olympus не принимает никакой ответственности за несанкционированное фотографирование, использование и другие действия, нарушающие права владельцев авторского права.

Уведомление об авторском праве

Все права защищены. Никакая часть настоящих печатных материалов или программного обеспечения ни в каких целях не может быть воспроизведена в какой бы то ни было форме и какими бы то ни было средствами, будь то электронные или механические, включая фотокопирование и запись на магнитный носитель или сохранение в запоминающих устройствах или поисковых системах, если не то нет письменного разрешения фирмы Olympus. Мы не принимаем никакой ответственности за использование информации, содержащейся в настоящих печатных материалах или программном обеспечении, или за убытки, явившиеся следствием использования этой информации. Фирма Olympus

сохраняет право на внесение изменений в форму и содержание настоящей публикации или в программное обеспечение без каких-либо обязательств и предварительных уведомлений.

Предупреждение FCC

• Радио/телевизионные помехи

Доработки и модернизация данного устройства без специального разрешения изготовителя могут привести к лишению пользователя прав на его применение. Данное устройство проверено и признано соответствующим ограничениям, принятым для цифровых устройств Класса В согласно Разделу 15 Правил FCC. Эти ограничения служат для обеспечения приемлемой защиты от вредных воздействий при использовании в жилых помещениях. Поскольку данное устройство генерирует, использует и может излучать энергию на радиочастотах, оно может создавать вредные помехи радиосвязи в случае несоблюдения инструкции по установке или применению. Вместе с тем, невозможно гарантировать отсутствие помех при некоторых видах установки. Если устройство создает вредные помехи приему радио/телевизионных передач, которые проявляются при выключении и включении устройства, пользователю следует попытаться устранить эти помехи, выполнив одну или несколько из нижеуказанных рекомендаций:

- Отрегулируйте антенну или измените ее положение.
- Измените расстояние между фотокамерой и приемником.
- Подсоедините устройство не к той розетке или цепи, к которой подключен приемник.
- Проконсультируйтесь со своим дилером или опытным специалистом по радио/телевизионной технике. Для подключения к портам USB персональных компьютеров (ПК) можно использовать только кабели USB из комплекта OLYMPUS.

Любые несанкционированные доработки и модернизация данного устройства могут привести к лишению пользователя прав на его применение.

Для пользователей Северной и Южной Америки

Пользователям в США

Декларация соответствия

Модель : FE-170/X-760
Торговая марка : OLYMPUS
Ответственная сторона : OLYMPUS IMAGING AMERICA INC.
Адрес : 3500 Corporate Parkway, P.O. Box 610, Center Valley,
PA 18034-0610, U.S.A.
Телефон : 484-896-5000

Проверено на соответствие стандартам FCC
ДЛЯ ДОМАШНЕГО И ОФИСНОГО ИСПОЛЬЗОВАНИЯ

Это изделие соответствует ч. 15 Правил FCC. В работе фотокамеры учитываются два следующих условия:

- (1) Это устройство не может вызывать вредных помех.
- (2) Это устройство должно допускать любые внешние помехи, включая помехи, способные вызвать нарушения в его работе.

Пользователям в Канаде

Данный цифровой аппарат класса "B" соответствует всем требованиям Канадских нормативов по оборудованию, излучающему вредные помехи.

Пользователям в Европе

Пользователям в Европе



Знак "CE" указывает, что этот продукт соответствует европейским требованиям по безопасности, охране здоровья, экологической безопасности и безопасности пользователя. Фотокамеры со знаком "CE" предназначены для продажи в Европе.



Этот символ [перечеркнутая мусорная урна WEEE на колесах, приложение IV] обозначает раздельный сбор электрических и электронных отходов в России. Пожалуйста, не выбрасывайте изделия в бытовой мусоропровод. Используйте системы возврата и сбора (если таковые имеются) для утилизации отходов вышеуказанных типов.

Используйте только специальный аккумулятор и зарядное устройство

Мы настоятельно рекомендуем использовать только оригинальный аккумулятор и зарядное устройство Olympus с данной фотокамерой.

Использование неоригинального аккумулятора и/или зарядного устройства может привести к пожару или получению травм по причине утечки, нагрева, возгорания или повреждения аккумулятора. Olympus не несет никакой ответственности за несчастные случаи или повреждения, которые могут возникнуть в результате использования аккумулятора и/или зарядного устройства, которые не являются оригинальными аксессуарами Olympus.

Условия гарантии

- В случае, если окажется, что данный товар имеет дефект, несмотря на то, что он использовался надлежащим образом (в соответствии с письменными инструкциями по уходу и эксплуатации, поставляемыми с ним) в течение двух лет со дня покупки у авторизованного дистрибьютора компании Olympus в пределах сферы деятельности компании Olympus Imaging Europa GmbH, как оговорено на веб-сайте: <http://www.olympus.com> данный товар будет бесплатно отремонтирован или заменен (по выбору компании Olympus). Для реализации данной гарантии покупатель должен до истечения двухлетнего периода гарантии предоставить товар и данный Гарантийный талон дилеру, у которого товар был куплен, или в любой другой сервисный центр компании Olympus в пределах сферы деятельности компании Olympus Imaging Europa GmbH, как оговорено на веб-сайте: <http://www.olympus.com>. В течение одного года Всемирной гарантии покупатель может вернуть товар в любой сервисный центр компании Olympus. Пожалуйста, имейте в виду, что не во всех странах существуют такие сервисные центры компании Olympus.
- Транспортировку изделия в сервисный центр или к дилеру Olympus владелец осуществляет самостоятельно, неся все связанные с этим расходы и риски.
- В перечисленных ниже случаях данная гарантия не действует, и владелец оплачивает ремонт за свой счет, даже если ремонт проведен до истечения указанного выше гарантийного срока.
 - Неисправность из-за неправильного использования (например, действия, не упомянутого в указаниях по эксплуатации и других разделах руководства и т. п.).
 - Неисправность в результате ремонта, модификации, чистки и других действий, произведенных с изделием кем-либо, кроме Olympus и авторизованных сервисных центров Olympus.
 - Неисправность или повреждение вследствие транспортировки, падения, удара и т. д. после приобретения изделия.
 - Неисправность или повреждение вследствие пожара, загрязнения, наводнения, урагана и других стихийных бедствий, загрязнения окружающей среды и перепадов напряжения в электросети.
 - Неисправность в результате небрежного или неправильного хранения (например, в условиях высокой температуры или влажности, вблизи репеллентов насекомых, таких как нафталин, опасных препаратов и т. п.), неправильного ухода и т. д.
 - Неисправность в результате истощения заряда элемента питания.
 - Неисправность из-за попадания вовнутрь корпуса изделия песка, грязи и т. п.
 - Отсутствие данного гарантийного сертификата при предъявлении изделия для ремонта.
 - Внесение изменений в гарантийный сертификат относительно года, месяца или даты покупки, имени владельца, названия дилера или серийного номера.
 - Отсутствие документа, подтверждающего факт покупки, при предъявлении данного гарантийного сертификата.
- Данная гарантия распространяется только на само изделие; гарантия не распространяется на аксессуары, например, чехол, ремешок, защитную крышку объектива и элементы питания.
- Обязательства Olympus по данной гарантии ограничиваются исключительно ремонтом и заменой изделия. Исключается какая-либо ответственность за прямые или косвенные убытки и повреждения, понесенные владельцем из-за неисправности изделия, в частности, за убытки и повреждение каких-либо объектов, фотоаппаратов и другого оборудования и аксессуаров, используемых с изделием, а также убытки и повреждения из-за задержки ремонтных работ и утери какой-либо информации. Данный пункт не ограничивает положений действующего законодательства.

Примечания по использованию гарантии

- Данная гарантия действительна только в случае корректного заполнения гарантийного сертификата Olympus или авторизованным дилером, или в случае наличия других документов, содержащих достаточные данные. В гарантийном сертификате должно быть указано Ваше имя, название дилера, серийный номер, год, месяц и дата покупки. В противном случае к нему должен прилагаться оригинал счета-фактуры или товарного чека (с указанием названия дилера, даты покупки и типа изделия). Olympus имеет право отказать в бесплатном сервисном обслуживании, если гарантийный сертификат неверно заполнен, к нему не прилагается один из вышеуказанных документов или если представленная информация является неполной или недостоверной.
- Поскольку гарантийный сертификат не выдается повторно, храните его в надежном месте. Пожалуйста, ознакомьтесь со списком на веб-сайте: <http://www.olympus.com> для получения информации о международной сети авторизованных сервисных центров компании Olympus.

Торговые марки

- IBM является зарегистрированной торговой маркой International Business Machines Corporation.
- Microsoft и Windows являются зарегистрированными торговыми марками Microsoft Corporation.
- Macintosh является торговой маркой Apple Computer Inc.
- xD-Picture Card™ является торговой маркой.
- Остальные названия компаний и продуктов являются торговыми марками и/или зарегистрированными торговыми марками соответствующих владельцев.
- В настоящей инструкции приняты стандарты файловых систем фотокамер "Design Rule for Camera File System/ DCF", установленные Japan Electronics and Information Technology Industries Association (JEITA).

● Фотокамера

Тип изделия	: Цифровая фотокамера (для съемки и просмотра)
Система записи	
Фотоснимки	: Цифровая запись, формат JPEG (DCF-совместимый)
Поддерживаемые стандарты	: Exif 2.2, DPOF, PRINT Image Matching III, PictBridge
Видеозапись	: QuickTime Motion JPEG-совместимый
Память	: Внутренняя память Карта xD-Picture Card (от 16 МБ до 1 ГБ)
Количество эффективных пикселей	: 6 000 000 пикселей
Устройствосчитывания изображения	: ПЗС-матрица, диагональ 1/2,5 дюйма (фильтр основных цветов) 6 200 000 пикселей (всего)
Объектив	: Объектив Olympus 6,3 – 18,9 мм, F3,1 – 5,9 (эквивалентно 38 – 114 мм для пленки 35 мм)
Фотометрическая система	: Отцентрированный замер
Выдержка	: от 2 до 1/2000 сек.
Диапазон съемки	: от 0,5 м до ∞ (W), от 0,9 м до ∞ (Т) (нормальный режим) от 0,1 м до ∞ (W), от 0,6 м до ∞ (Т) (макрорежим) от 0,05 м до ∞ (супер-макрорежим)
Монитор:	: Диагональ 2,5 дюйма цветной жидкокристаллический TFT-дисплей, 153 600 пикселей
Выходной разъем	: Гнездо для сетевого адаптера (DC-IN), разъем USB, Разъем VIDEO OUT
Автоматическая календарная система	: с 2000 по 2099 гг.
Внешние условия	
Температура	: от 0 до 40°C (работа)/от -20 до 60°C (хранение)
Влажность воздуха	: от 30 до 90% (работа)/от 10 до 90% (хранение)
Питание	: 2 элемента питания типа AA (Охуриде батарейки/щелочные батарейки/никель-металлогидридные аккумуляторы) или указанный сетевой адаптер переменного тока
Размеры	: 90 мм (Ш) × 62,5 мм (В) × 22,5 мм (Г) (без учета выступающих элементов)
Вес	: 124 г (без элементов питания и карты)

Пожалуйста, помните, что улучшения дизайна и технических характеристик могут привести к изменениям без предупреждения.

Схематичное изображение фотокамеры

Фотокамера

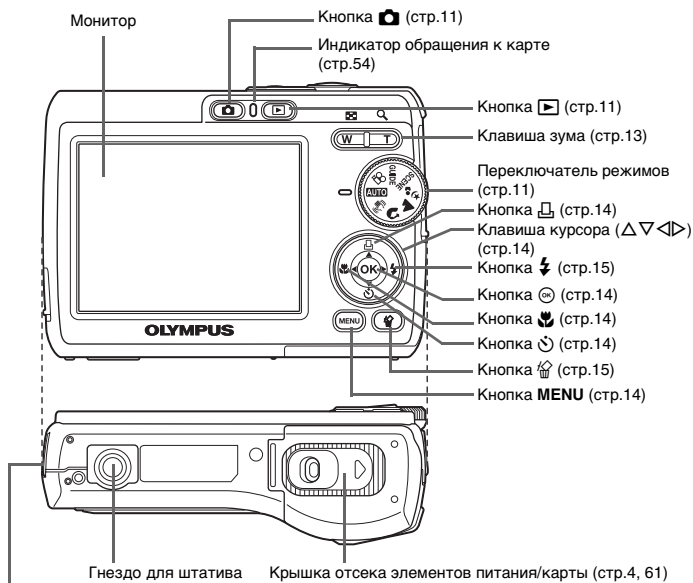
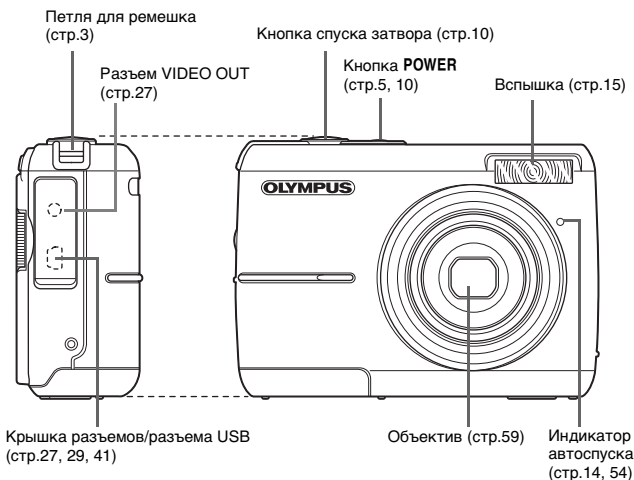

Символы и значки на мониторе

● Режим съемки

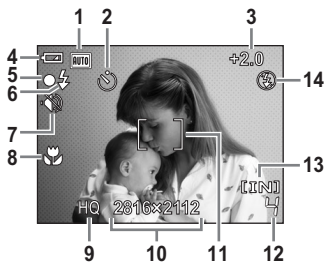

Фотоснимок

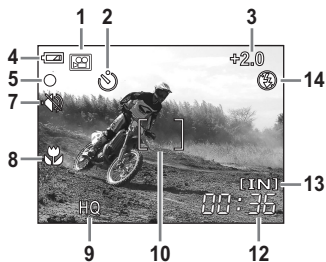

Видеозапись

	Элемент	Индикация	Стр. для справки
1	Режим съемки	AUTO, (AF), (M), (S), (P), (L) и т.п.	стр.5, 18
2	Автоспуск	☺	стр.14
3	Компенсация экспозиции	-2.0 – +2.0	стр.20
4	Индикатор заряда элементов питания	🔋 (полный заряд), 🔋 (слабый заряд)	стр.56
5	Зеленый индикатор	○ (Фиксация АФ)	стр.8, 54
6	Режим ожидания вспышки Предупреждение о смещении фотокамеры/ зарядке вспышки	⚡ (Горит) ⚡ (Мигает)	стр.50
7	Тихий режим	🔇	стр.20
8	Макрорежим Супер-макрорежим	🌸 s/	стр.14
9	Качество изображения	SHQ, HQ, SQ1, SQ2	стр.19
10	Размер изображения	2816 × 2112, 2048 × 1536, 640 × 480	стр.19
11	Визирная метка АФ	[]	стр.8
12	Количество сохраняемых фотоснимков Оставшееся время записи	4 00:36	стр.53
13	Текущая память	[IN] (внутренняя память), [xD] (карта)	стр.60
14	Режим вспышки	👁️, ⚡, 🔇	стр.15

● Режим просмотра

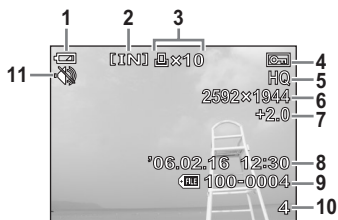









Фотоснимок



Видеозапись

	Элемент	Индикация	Стр. для справки
1	Индикатор заряда элементов питания	(полный заряд), (слабый заряд)	стр.56
2	Текущая память	[IN] (внутренняя память), [xD] (карта)	стр.60
3	Настройка печати/ количество экземпляров Видеозапись	x10 	стр.22, 34
4	Защита		стр.23
5	Качество изображения	SHQ, HQ, SQ1, SQ2	стр.19
6	Размер изображения	2816 × 2112, 2048 × 1536, 640 × 480 и т.п.	стр.19
7	Компенсация экспозиции	-2.0 – +2.0	стр.20
8	Дата и время	'06.08.16 12:30	стр.6
9	Номер файла	100-0004	—
10	Номер кадра Истекшее время/общее время записи (видеозапись)	4 00:00/00:36	стр.22
11	Тихий режим		стр.20

ИНДЕКС

D		Автофокус	51
DPOF	33	АУКЦИОН 	11
G		В	
GUIDE	12	В ПОМЕЩЕНИИ 	11
H		ВИДЕОВЫХОД	26
HQ	19	Видеовыход	27
M		Видеозапись 	12
M	11	Видеокабель	27
N		Внутренняя память	24, 60
NTSC	26	ВОСПР.ВИДЕО	22
O		ВРАЩЕНИЕ	23
OLYMPUS Master	37	Время воспроизведения	22
P		Время записи	22
PAL	26	Вспышка	15
PC	41	ВЫБ. ФОТО	23
PictBridge	28	Г	
PIXEL MAPPING	25	ГИД ПО СЪЕМКЕ	12
S		Главное меню	16
SCENE (сцена)	11	Д	
SHQ	19	ДОКУМЕНТЫ 	11
SQ	19	Драйвер USB	38, 48
SQ1	19	З	
SQ2	19	ЗАКАТ 	11
X		Зарядка вспышки	50
xD-Picture Card	19, 60	ЗАЩИТА	23
A		ЗВУК	25
АВТО AUTO	11	Зеленый индикатор	10, 54
Автоматическая вспышка	15	И	
АВТОПОРТРЕТ 	11	ИЗМЕН.РАЗМЕРА	24
Автоспуск 	14	ИНДЕКС ВСЕ	31
		Индексный вид 	13
		Индикатор автоспуска	14, 54
		Индикатор заряда элементов питания	71

Индикатор обращения к карте
..... 44, 54

К

Кабель USB 29, 37, 41

Карта 24, 60

КАЧ-ВО ИЗОБР. 19

Клавиша зума 13

Клавиша курсора (Δ ∇ ◀ ▶) 14

Кнопка **MENU** 14, 16

Кнопка  (OK) 14

Кнопка **POWER** 10

Кнопка  (автоспуск) 14

Кнопка  (макрорежим) 14

Кнопка  (печать) 14, 29

Кнопка  (просмотр) 11

Кнопка  (режим вспышки) ... 15

Кнопка спуска затвора..... 10

Кнопка  (съемка) 11

Кнопка  (удаление) 15

Количество сохраняемых
фотоснимков 53

КОМП. ЭКСПОЗ..... 20

Крышка разъема..... 27, 29, 41

КУЛИНАРИЯ  11

Л

ЛАНДШАФТ  11

М

Макрорежим  14

Меню 16

МУЛЬТИПЕЧ..... 31

Н

Нажмите до половины 8

Нажмите полностью 8

НАСТРОЙКА 24

Настройка печати 30

Настройка печати всех кадров  35

Настройка печати для выбранных
кадров  34

Настройки печати  24

Никель-металлогидридные
аккумуляторы 59

НОЧЬ+ПОРТРЕТ  11

О

Однокадровый просмотр 13

Оставшееся время записи ... 12, 53

Отключение вспышки  15

П

ПАНОРАМА 19

Переключатель режимов 11

Переключение языков  25

ПЕЧАТ. ВСЕ 31

ПЗС 25

Подавление эффекта красных
глаз  15

ПОРТРЕТ  11

ПОРЯДОК ПЕЧАТИ 31

Принудительная вспышка  15

Просмотр на ТВ 26

Просмотр с увеличением  13

Прямая печать 28

Р

Размер изображения 19

Разъем USB 29, 41

Регулировка монитора  25

Режим вспышки  15

Режим просмотра  11, 21

Режим съемки  11, 18

Режим цифровой стабилизации
изображения  11

РЕЗЕРВ. 25

Руководство по съемке 12

С

СБРОС 20

СВЕЧА  11

Сетевой адаптер переменного тока
. 62

Сжатие 19

СЛАЙДШОУ 21

Сообщение об ошибке 56

СПОРТ  11

Спящий режим 50

Стандарт 28

Супер-макросрежим  14

Т

Тихий режим 20

У

УДАЛЕНИЕ 23

Удаление всех снимков 24

УДОБ ПЕЧАТ 28

Установка даты и времени  26

Ф

ФЕЙЕРВЕРК  11

Фиксация фокуса 10

Фокус 10

ФОРМАТ   24

Форматирование 24

Фотосъемка 10

Ц

Цифровой формат управления
печатью 33

Ч

ЧЕРЕЗ СТЕКЛО  11

Э

Экспозиция 10

Элементы питания 59

OLYMPUS®

<http://www.olympus.com/>

OLYMPUS IMAGING CORP.

Shinjuku Monolith, 3-1 Nishi-Shinjuku 2-chome, Shinjuku-ku, Tokyo, Япония

OLYMPUS IMAGING AMERICA INC.

3500 Corporate Parkway, P.O. Box 610, Center Valley, PA 18034-0610, США Тел. 484-896-5000

Техническая поддержка (США)

24/7 автоматическая онлайн-справочная служба: <http://www.olympusamerica.com/support>
Справочный телефон для клиентов: Тел. 1-888-553-4448 (бесплатный)

Наш справочный телефон для клиентов работает с 8 до 22 часов
(с понедельника по пятницу) по восточному поясному времени
E-Mail: distec@olympus.com

Обновления для программного обеспечения Olympus находятся по адресу:
<http://www.olympusamerica.com/digital>

OLYMPUS IMAGING EUROPA GMBH

Здания компании: Wendenstrasse 14-18, 20097 Hamburg, Германия
Тел.: +49 40-23 77 3-0 / Факс: +49 40-23 07 61

Доставка товаров: Bredowstrasse 20, 22113 Hamburg, Германия

Письма: Postfach 10 49 08, 20034 Hamburg, Германия

Европейская служба технической поддержки для клиентов:

Посетите нашу домашнюю страницу <http://www.olympus-europa.com>

или позвоните нам ПО БЕСПЛАТНОМУ НОМЕРУ*: **00800 - 67 10 83 00**

для Австрии, Бельгии, Дании, Финляндии, Франции, Германии, Италии, Люксембурга,
Нидерландов, Норвегии, Португалии, Испании, Швеции, Швейцарии, Великобритании

* Пожалуйста, учитывайте, что некоторые операторы (мобильной) связи не дают
доступа или требуют дополнительного префикса к номерам +800.

Для всех Европейских стран, которых нет в списке, если не удается соединиться
с вышеуказанным номером, просим использовать следующие

ПЛАТНЫЕ НОМЕРА **+49 180 5 - 67 10 83** или **+49 40 - 237 73 899**

Наша служба технической поддержки для клиентов работает с 9 до 18 часов по
среднеевропейскому времени (с понедельника по пятницу)