

Перед началом работы

Использование функций съемки

Использование функций просмотра

Использование меню

Использование Вашего компьютера

Печать изображений

Устранение неисправностей

Прочее

Алфавитный указатель

## Цифровая зеркальная фотокамера Руководство пользователя/ Устранение неисправностей



# α 100

DSLR-A100



Изготовитель: Сони Корпорейшн  
Адрес: 6-7-35 Киташинагава,  
Шинагава-ку, Токио 141-0001, Япония  
Страна-производитель: Малайзия

Дополнительная информация по данному изделию и ответы на часто задаваемые вопросы могут быть найдены на нашем Web-сайте поддержки покупателей.

<http://www.sony.net/>



Напечатано на бумаге, изготовленной на 100% из бумажных отходов, с использованием печатной краски на основе растительного масла без примесей ЛОС (летучих органических соединений).

Printed in Malaysia



2681187620

 “Для ознакомления в первую очередь” (отдельное руководство)  
Объясняются операции установки и основные операции выполнения съемки/воспроизведения Вашим фотоаппаратом.

### Инструкция по эксплуатации

Перед использованием аппарата внимательно прочтите, пожалуйста, данное руководство и “Для ознакомления в первую очередь” (отдельное руководство) и сохраните их для дальнейших справок.



## ПРЕДУПРЕЖДЕНИЕ

**Для уменьшения опасности возгорания или поражения электрическим током не подвергайте аппарат воздействию дождя или влаги.**



## ПРЕДУПРЕЖДЕНИЕ

Заменяйте батарею только на батарею указанного типа. Несоблюдение этого требования может привести к возгоранию или получению телесных повреждений.

## Для покупателей в Европе

Данное изделие было протестировано и признано удовлетворяющим ограничениям, налагаемым директивой об электромагнитной совместимости по использованию соединительных кабелей длиной менее 3 метров.

### Внимание

Электромагнитные поля определенных частот могут влиять на изображение и звук данного аппарата.

### Примечание

Если статическое электричество или электромагнетизм приведет к приостановке на полпути (остановке) передачи данных, перезапустите прикладную программу или подсоедините кабель связи (USB и т.п.) еще раз.

### Дата изготовления изделия.

Вы можете узнать дату изготовления изделия, взглянув на обозначение “P/D:”, которое находится на этикетке со штрих кодом картонной коробки.

Знаки, указанные на этикетке со штрих кодом картонной коробки.

P/D:XX XXXX  
1 2

1. Месяц изготовления
  2. Год изготовления
- A-0, B-1, C-2, D-3, E-4, F-5, G-6, H-7, I-8, J-9.

**Утилизация электрического и электронного оборудования (директива применяется в странах Евросоюза и других европейских странах, где действуют системы раздельного сбора отходов)**



Данный знак на устройстве или его упаковке обозначает, что данное устройство нельзя утилизировать вместе с прочими бытовыми отходами. Его следует сдать в соответствующий приемный пункт переработки электрического и электронного оборудования. Неправильная утилизация данного изделия может привести к потенциально негативному влиянию на окружающую среду и здоровье людей, поэтому для предотвращения подобных последствий необходимо выполнять специальные требования по утилизации этого изделия. Переработка данных материалов поможет сохранить природные ресурсы. Для получения более подробной информации о переработке этого изделия обратитесь в местные органы городского управления, службу сбора бытовых отходов или в магазин, где было приобретено изделие.

# Примечания по использованию Вашего фотоаппарата

**Типы карты памяти “Memory Stick”, которые могут использоваться (не прилагается)**

Существует два типа карты памяти “Memory Stick”.

**Карта памяти “Memory Stick”:  
Вы не можете использовать  
карту памяти “Memory Stick” в  
Вашем фотоаппарате.**



**Карта памяти “Memory Stick Duo”:  
Вставление карты  
памяти “Memory Stick Duo” в  
адаптер Memory Stick Duo для  
слота CF-карты (прилагается).**

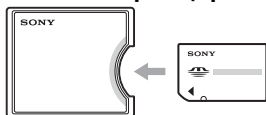

- При использовании карты памяти “Memory Stick Duo” с переключателем защиты от записи установите переключатель в положение записи.
- Подробные сведения о сведения о карте памяти “Memory Stick” см. на стр. 150.

**Примечания о батарейном блоке**

- Зарядите батарейный блок NP-FM55H (прилагается) перед использованием фотоаппарата в первый раз. (→ пункт 1 в инструкции “Для ознакомления в первую очередь”)
- Батарейный блок может быть заряжен, даже если он не был полностью разряжен. Кроме того, Вы можете использовать емкость частично заряженного батарейного блока, даже если он был заряжен только частично.
- Если Вы не собираетесь использовать батарейный блок в течение длительного времени, израсходуйте имеющийся заряд и извлеките батарейный блок из фотоаппарата, после чего храните его в сухом, прохладном месте. Это нужно для поддержания функций батарейного блока (стр. 153).
- Для получения подробных сведений о батарейном блоке см. на стр. 153.

**Компенсация за содержание  
записи не предусмотрена**

Содержание записи не может быть компенсировано, если запись или воспроизведение невозможны из-за неисправности Вашего фотоаппарата или носителя записи и т.п.

**Рекомендация по выполнению  
резервного копирования  
данных**

Для предотвращения потенциальной опасности потери данных всегда следует выполнять копирование (резервное копирование) данных на другой носитель.

## Примечания о записи/ воспроизведении

- Данный фотоаппарат не является ни пыленепроницаемым, ни брызгозащитным, ни водонепроницаемым. Перед использованием фотоаппарата прочитайте раздел “Меры предосторожности” (стр. 158).
- Перед записью одноразовых событий выполните пробную запись, чтобы убедиться в правильной работе фотоаппарата.
- Будьте осторожны, чтобы не подвергать фотоаппарат воздействию влаги. Вода, попадающая внутрь фотоаппарата, может привести к неисправностям, которые в некоторых случаях могут быть неустраняемыми.
- Не смотрите на солнце или источник сильного света через снятый объектив или видоискатель. Это может привести к непоправимому поражению Ваших глаз. Или же может привести к неисправности Вашего фотоаппарата.
- Не используйте фотоаппарат вблизи генераторов сильных радиоволн или источников излучения. Фотоаппарат может не выполнить запись или воспроизведение надлежащим образом.
- Использование фотоаппарата в местах с повышенным содержанием песка или пыли может привести к неисправности.
- Если произойдет конденсация влаги, удалите ее перед использованием фотоаппарата (стр. 159).
- Не трясите фотоаппарат и не стучите по нему. Помимо неисправности и невозможности выполнять запись изображений, это может привести к непригодности носителя информации или стать причиной сбоя, повреждения или потери данных.
- Перед использованием очистите поверхность вспышки. Выделение тепла от вспышки может привести к тому, что грязь на поверхности вспышки вызовет обезвечивание поверхности вспышки или же прилипнет к поверхности вспышки, в результате чего освещенность станет недостаточной.

- Храните фотоаппарат, прилагаемые принадлежности и т.п. в месте, не доступном для детей. Батарейный блок, крышка разъема крепления и т.п. могут быть проглочены. В случае возникновения подобной проблемы, немедленно обратитесь за консультацией к врачу.

## Примечания о мониторе ЖКД и объективе

- Экран ЖКД изготовлен с использованием особо высокоточной технологии, что позволяет при эксплуатации эффективно использовать свыше 99,99% пикселей. Однако может быть несколько очень мелких черных и/или ярких точек (белого, красного, синего или зеленого цвета), постоянно появляющихся на мониторе ЖКД. Появление этих точек вполне нормально для процесса изготовления и никаким образом не влияет на изображение.

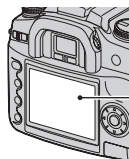

Черные, белые,  
красные, синие и  
зеленые точки

- Не подвергайте фотоаппарат воздействию прямого солнечного света. Если солнечный свет будет сфокусирован на близлежащий объект, это может вызвать возгорание. Если Вы вынуждены разместить фотоаппарат под воздействием прямого солнечного света, прикрепите крышку объектива.
- При низкой температуре на мониторе ЖКД может оставаться остаточное изображение. Это не является неисправностью. При включении фотоаппарата в холодном месте монитор ЖКД может временно потемнеть. После того, как фотоаппарат прогреется, монитор будет функционировать нормально.
- Не нажимайте на монитор ЖКД. Монитор может быть обезвечен, и это может привести к неисправности.

## **О фокусном расстоянии**

Угол фотосъемки данного фотоаппарата уже, чем у фотоаппарата с пленкой 35-мм формата. Вы можете найти приблизительный эквивалент фокусного расстояния фотоаппарата с пленкой 35-мм формата для фотосъемки с таким же углом, увеличивая фокусное расстояние Вашего объектива наполовину.

Например, при подсоединении 50-мм объектива Вы получите приблизительный эквивалент 75-мм объектива пленочного фотоаппарата с пленкой 35-мм формата.

## **О совместимости данных изображения**

- Данный фотоаппарат удовлетворяет универсальному стандарту DCF (Design rule for Camera File system), созданному JEITA (Japan Electronics and Information Technology Industries Association).
- Воспроизведение изображений, записанных Вашим фотоаппаратом, на другой аппаратуре и воспроизведение изображений, записанных или отредактированных на другой аппаратуре, Вашим фотоаппаратом не гарантируется.

## **Предупреждение об авторских правах**

На телевизионные программы, фильмы, видеоленты и другие материалы может распространяться авторское право. Неправомерная перезапись таких материалов может противоречить положениям закона об авторском праве.

## **Изображения, используемые в данном руководстве**

Фотографии, использованные в данном руководстве в качестве примеров изображений, являются репродуцированными изображениями, а не настоящими изображениями, снятыми с помощью данного фотоаппарата.





# Оглавление



Примечания по использованию Вашего фотоаппарата.....	3
Основные методы для получения лучших изображений.....	10
Фокусировка – Выполнение успешной фокусировки на объект.....	10
Экспозиция – Регулировка интенсивности освещения .....	13
Цвет – Об эффектах освещения.....	14
Качество – О “качестве изображения” и “размере изображения” .....	14

## Перед началом работы

Обозначение частей.....	16
Индикаторы на мониторе.....	20
Переключение информационной индикации в режиме записи .....	24
Количество фотоснимков.....	25
Количество фотоснимков, которые могут быть записаны при использовании батарейного блока .....	27
Последовательность действий при эксплуатации .....	28

## Использование функций съемки







Использование диска переключения режимов.....	30
Выбор сцены .....	31
Съемка с использованием программной автоматической регулировки .....	32
Фотосъемка в режиме с приоритетом диафрагмы .....	34
Фотосъемка в режиме с приоритетом скорости затвора.....	35
Съемка в режиме ручной экспозиции .....	37
Использование функционального диска.....	42
Как использовать функциональный диск .....	43
Установка Чув.ISO/согласование зон.....	44
Регулировка баланса белого.....	46
Оптим.Д-диапазона .....	50
Выбор цветового режима .....	51
Режим фокусировки.....	53
Вспышка .....	57
Режим экспозамера .....	62
Использование кнопки  /  (протяжка).....	64
Как использовать кнопку  /  (протяжка).....	64
Непрерывная съемка .....	65
Использование таймера самозапуска .....	66
Съемка трех изображений со смещенной экспозицией – Пакетная экспозиция .....	66
Съемка в режиме брекетинга баланса белого.....	68

 Регулировка экспозиции .....	69
 Блокировка экспозиции (блокировка АЭ).....	71
 Медленная синхронизация (съемка темного фона без вспышки) ...	73
Просмотр глубины резкости .....	74
Ручная фокусировка.....	75

## Использование функций просмотра

Переключение экрана воспроизведения .....	76
Отображение гистограммы .....	78
Поворот изображения .....	80
Увеличение изображений .....	81
Просмотр изображений на экране телевизора.....	82

## Использование меню

Использование пунктов меню .....	84
Список меню.....	86
 Меню режима съемки 1 .....	87
Размер изобр.	
Качество	
Быстр.просмотр	
Подавл. шумов	
Акт.глазом АФ	
 Меню режима съемки 2.....	91
Красные глаза	
Управл.вспышк.	
Сбр.уст.вспыш.	
Поряд. брекет.	
 Сброс	
 Меню режима воспроизведения 1 .....	93
Удалить	
Форматиров.	
 Блокировать	
ФорматМиниатюр	
 Меню режима воспроизведения 2 .....	96
Слайд-шоу	
 Настр. DPOF	

⚙	Меню Пользовательские установки 1.....	99
	Устан.приорит.	
	Кноп.ФиксФокус	
	Кнопка AEL	
	УстанКолесУпр	
	Уст.корр.эксп.	
	Подсветка АФ	
⚙	Меню Пользовательские установки 2.....	103
	Блокир.затвора	
	Блокир.затвора	
	Индик. зоны АФ	
	Откл. монитора	
	ЖК: съемка	
	ЖК: воспроизв.	
🔧	Меню установка 1.....	105
	Яркость ЖКД	
	Режим передачи	
	Видеовыход	
	Зв. сигналы	
	🗣 Язык	
	Уст.Даты/Врем.	
🔧	Меню установка 2.....	107
	Память # файла	
	Назв. каталога	
	Выбрать папку	
🔧	Меню установка 3.....	109
	Подсветка ЖКД	
	Эконом.питания	
	Пам.разд.меню	
	Подтвер.удал.	
	Чистка ПЗС	
	Сброс настроек	



## Использование Вашего компьютера

Получение удовольствия от Вашего компьютера с системой Windows.....	112
Копирование изображений на Ваш компьютер .....	115
Просмотр файлов изображений, сохраненных на компьютере, с помощью Вашего фотоаппарата .....	121
Установка программного обеспечения (прилагается).....	122
Использование программного обеспечения (прилагается) .....	123
Использование Вашего компьютера Macintosh .....	128

## Печать изображений

Как распечатать фотоснимки .....	131
Прямая печать изображений при помощи PictBridge-совместимого принтера.....	132

## Устранение неисправностей

Устранение неисправностей .....	136
Предупреждающие сообщения.....	148

## Прочее

О карте памяти "Memory Stick" .....	150
О карте CF/Microdrive .....	152
О батарейном блоке .....	153
О зарядном устройстве .....	154
Дополнительные аксессуары.....	155
Меры предосторожности.....	158
Технические характеристики .....	160
Сброс настроек .....	162

## Алфавитный указатель

166

# Основные методы для получения лучших изображений

Фокуси-  
ровка

Экспо-  
зиция

Цвет

Качество

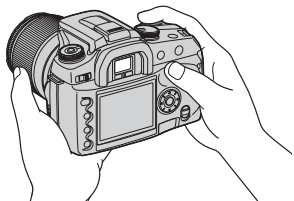

В данном разделе описаны основы, позволяющие Вам получать удовольствие от Вашего фотоаппарата. В нем рассказано, как Вы можете использовать различные функции фотоаппарата такие, как диск переключения режимов (стр. 30), функциональный диск (стр. 42), меню (стр. 84) и т. п.

## Фокуси- ровка

### Выполнение успешной фокусировки на объект

Если Вы посмотрите в видоискатель или нажмете кнопку затвора наполовину вниз, фотоаппарат отрегулирует фокус автоматически (автоматическая фокусировка). Возьмите за правило нажимать кнопку затвора только наполовину для подтверждения того, что объект визуально находится в фокусе.

Нажмите кнопку затвора вниз до упора.



Нажмите кнопку затвора наполовину вниз.

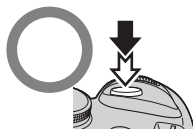

Блокировка АЭ/АФ



Затем нажмите кнопку затвора полностью вниз.

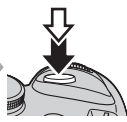

Если изображение выглядит размытым даже после фокусировки, это может быть вызвано вибрацией фотоаппарата. → См. раздел “Советы по предотвращению размытости” (как изложено ниже).

## Советы по предотвращению размытости

Держите фотоаппарат устойчиво, стараясь держать руки возле себя, и поддерживайте объектив ладонью левой руки. Отступите одной ногой для придания устойчивости верхней части Вашего тела, опираясь о стенку или расположив локти на столе, Вы также обеспечите поддержку. Также рекомендуется использование штатива или функции Super SteadyShot.



Использование вспышки в темном месте позволит Вам сделать яркий фотоснимок даже слабо освещенного объекта, а также поможет предотвратить вибрацию фотоаппарата.

Если Вы хотите сделать большую часть окружающего освещения или если объект находится за диапазоном действия вспышки, Вы можете увеличить скорость затвора для уменьшения влияния вибрации фотоаппарата без срабатывания вспышки, увеличив число ISO. (Однако при этом имеется тенденция к получению зернистого или имеющего помехи изображения.)

## Когда объект находится за пределами рамки фокусировки (Блокировка фокуса)



Обычно в режиме автоматической фокусировки объект следует расположить в пределах рамки фокусировки [ ] и сделать снимок. Если объект находится не в центре и за пределами рамки фокусировки, в фокусе окажется фон, находящийся в пределах рамки фокусировки, а объект будет вне фокуса. Для предотвращения этого используйте функцию блокировки фокуса, выполнив действия, приведенные ниже.

- Функция блокировки фокуса также эффективна при съемке объектов, для которых автоматическая фокусировка менее эффективна (стр. 12).

- ① Расположите объект в пределах рамки фокусировки и нажмите кнопку затвора наполовину вниз.

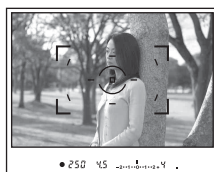

- В видоискателе высветится индикатор ●. Локальные зоны фокусировки кратковременно подсвечиваются для указания точки фокусировки.

② Держите кнопку затвора наполовину нажатой и поместите объект в исходное положение для перекомпоновки снимка.

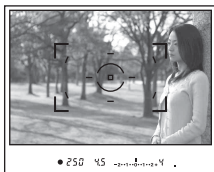

③ Нажмите кнопку затвора до упора вниз для съемки фотоснимка.

- Функция блокировки фокуса также блокирует экспозицию (при выборе многосегментной фотометрии (стр. 62)).
- При отпускании кнопки затвора после съемки блокировка фокуса будет снята. Если после съемки Вы удержите кнопку затвора наполовину нажатой, Вы можете продолжить съемку с такой же фокальной точкой.
- Если в видоискателе не высвечивается индикатор ● (объект совершает движение), Вы не сможете использовать функцию блокировки фокуса, нажимая кнопку затвора наполовину вниз. (См. стр. 55 и 75.)

### Объекты, для которых может потребоваться специальная фокусировка:

С помощью автоматической фокусировки трудно сфокусироваться на объектах, указанных ниже. В подобных случаях используйте функцию съемки с блокировкой фокуса или ручную фокусировку. (стр. 75).

- Объекты низкой контрастности такие, как голубое небо или белая стена.
- Два объекта, перекрывающих рамку фокусировки на различных расстояниях.
- Объекты, скомпонованные с повторяющимися формами такие, как фасады зданий.
- Слишком яркие или блестящие объекты такие, как солнце, кузов автомобиля или поверхность воды.

### Для измерения точного расстояния до объекта

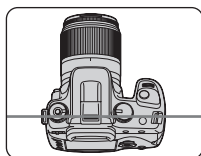

Горизонтальная линия на рисунке показывает расположение плоскости ПЗС-матрицы\*. При измерении точного расстояния между фотоаппаратом и объектом обращайтесь к положению горизонтальной линии.

\* ПЗС-матрица представляет собой деталь фотоаппарата, выполняющая функцию пленки.

## ЭКСПОЗИЦИЯ

### Регулировка интенсивности освещения

Вы можете создавать разнообразные фотоснимки, регулируя скорость затвора и диафрагму. Экспозиция представляет собой количество света, принимаемого фотоаппаратом, когда Вы отпускаете затвор.

**Скорость затвора** = Продолжительность времени, в течение которого фотоаппарат принимает свет

#### Экспозиция:

**Диафрагма** = Размер отверстия, дающего возможность проходить свету

**Датчик изображения** = Деталь, записывающая фотоснимок



**Переэкспонирование**  
= слишком много света  
Белесоватое изображение



**Правильное экспонирование**



**Недоэкспонирование**  
= слишком мало света  
Более темное изображение

Экспозиция автоматически устанавливается в нужное значение в режиме автоматической регулировки. Однако Вы можете отрегулировать ее вручную, используя приведенные ниже функции.

#### Ручная экспозиция:

Позволяет Вам отрегулировать скорость затвора и величину диафрагмы вручную. → стр. 37

#### Режим фотометрии:





Позволяет Вам изменить часть объекта, которая используется для определения экспозиции. → стр. 62

#### Коррекция экспозиции:

Позволяет Вам регулировать экспозицию, определенную фотоаппаратом.  
→ стр. 69

На видимый цвет объекта влияют условия освещения.

### Пример: На цвет изображения оказывают влияние источники света

Погода/ освещение	Дневной свет 	Облачный 	Флуоресцент- ный 	Лампа накаливания 
Характеристики света	Белый (стандартный)	Голубоватый	С оттенком синевы	Красноватый

Цветовые тона регулируются автоматически в режиме автоматического баланса белого.

Однако Вы можете отрегулировать цветовые тона вручную с помощью режима баланса белого (стр. 46).

### Качество О “качестве изображения” и “размере изображения”

Цифровое изображение формируется как совокупность небольших точек, называемых пикселями.

Если оно состоит из большого числа пикселей, изображение становится большим, занимает больше памяти и отображается в мелких деталях. “Размер изображения” определяется числом пикселей. Хотя Вы не можете увидеть различий на экране фотоаппарата, мелкие детали и время обработки данных различаются при печати изображения или отображении его на экране компьютера.

Описание пикселей и размера изображения

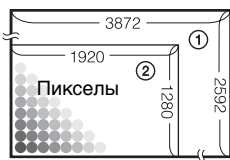

- ① Размер изображения: L:10M  
3872 пикселей × 2592 пикселей = 10036224 пикселей
- ② Размер изображения: S:2.5M  
1920 пикселей × 1280 пикселей = 2457600 пикселей

## Выбор размера фотоснимка для использования

Пиксел











**Много пикселов**  
(Высокое качество изображения и большой размер файла)

➔ Пример: Печать до формата А3/А3+\*\*

**Мало пикселов**  
(Низкое качество изображения, но малый размер файла)

➔ Пример: Для создания web-страниц

Настройки по умолчанию отмечены с помощью ✓.

	Размер изображения*		Руководство по применению	Кол. изображений	Печать
✓	L:10M	Больше   Меньше	Для хранения важных изображений или печати изображений размера А3/А3+** или размера А4 повышенного качества.	Меньше   	Высококачественная   
	M:5.6M		Для печати в формате А4 или изображений с высокой плотностью в формате А5		
	S:2.5M		Для записи большого количества изображений Для создания web-страниц	Больше	Черновая

\* Изображения, записанные фотоаппаратом, имеют такой же формат 3:2, как и используемая бумага для печати фотографий или открытки и т.п.

\*\* Это размер больше, чем размер А3. Вы можете печатать изображения с полями вокруг изображения размера А3.

## Выбор качества изображения (коэффициент сжатия) в сочетании (стр. 87)

Вы можете выбрать коэффициент сжатия при сохранении цифровых изображений. Если Вы выберете высокий коэффициент сжатия, изображение не будет иметь высокой четкости деталей, но будет иметь меньший размер файла.



## Обозначение частей

\* Не прикасайтесь непосредственно к этим частям.

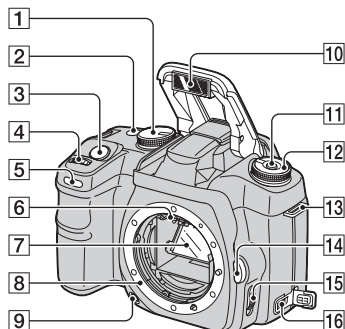
См. стр. в круглых скобках относительно подробностей операции.



- 14 Кнопка фиксатора объектива  
(→ пункт 2 в инструкции “Для ознакомления в первую очередь”)
- 15 Переключатель режима фокусировки (75)
- 16 Разъем DC-IN (155)

- 1 Диск переключения режимов (30)
- 2 Кнопка  /  (Протяжка) (64)
- 3 Кнопка затвора (→ пункт 5 в инструкции “Для ознакомления в первую очередь”)
- 4 Диск управления (32, 101)
- 5 Лампочка таймера самозапуска (66)
- 6 Контакты соединения с объективом\*
- 7 Зеркало\*
- 8 Байонет
- 9 Кнопка просмотра глубины резкости (74)
- 10 Встроенная вспышка\* (→ пункт 5 в инструкции “Для ознакомления в первую очередь”)
- 11 Кнопка Fn (Функциональная) (43)
- 12 Функциональный диск (42)
- 13 Крючок для плечевого ремня (18)



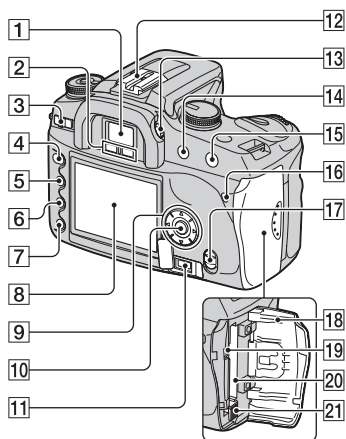

- 1 Видоискатель (→ пункт 5 в инструкции “Для ознакомления в первую очередь”)
- 2 Сенсоры видоискателя (104)
- 3 Переключатель POWER (→ пункт 3 в инструкции “Для ознакомления в первую очередь”)
- 4 Кнопка MENU (84)
- 5 Кнопка (дисплей) (24, 76)
- 6 Кнопка (Удаление) (→ пункт 6 в инструкции “Для ознакомления в первую очередь”)
- 7 Кнопка (воспроизведение) (→ пункт 6 в инструкции “Для ознакомления в первую очередь”)
- 8 Монитор ЖКД (21, 24)
- 9 Контроллер (, , , ) (→ пункт 3 в руководстве “Для ознакомления в первую очередь”)
- Для просмотра:  
 ▲: Кнопка (гистограмма) (78)  
 ▼: Кнопка (поворот) (80)
- 10 Центральная кнопка (→ пункт 3 в инструкции “Для ознакомления в первую очередь”)/кнопка точечной АФ (53)
- 11 Гнездо REMOTE (дистанционное управление) (155)
- 12 Разъем для крепления дополнительных аксессуаров (156)
- 13 Диск коррекции диоптрийности (→ пункт 5 в инструкции “Для ознакомления в первую очередь”)
- 14 Для съемки: Кнопка +/- (экспозиция) (37, 69)  
 Для просмотра: Кнопка (уменьшение) (76, 81)
- 15 Для съемки: Кнопка AEL (блокировка АЭ) (39, 71)  
 Для просмотра: (увеличение) (81)
- 16 Лампочка доступа (→ пункт 4 в инструкции “Для ознакомления в первую очередь”)
- 17 Переключатель () (Super SteadyShot) (→ пункт 5 в инструкции “Для ознакомления в первую очередь”)
- 18 Крышка карты CF (→ пункт 4 в инструкции “Для ознакомления в первую очередь”)
- 19 Разъем VIDEO/USB (82, 116)
- 20 Слот вставки карты CF (→ пункт 4 в инструкции “Для ознакомления в первую очередь”)
- 21 Рычаг выталкивания карты CF (→ пункт 4 в инструкции “Для ознакомления в первую очередь”)

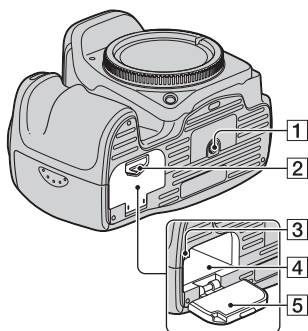

**1** Гнездо штатива

- Используйте штатив с длиной резьбы менее, чем 5,5 мм. Вы не сможете надежно прикрепить фотоаппарат к штативу с винтами длиной более 5,5 мм, и это может повредить фотоаппарат.

**2** Рычаг открывания крышки батареи (→ пункт 1 в инструкции “Для ознакомления в первую очередь”)

**3** Рычаг фиксатора (→ пункт 1 в инструкции “Для ознакомления в первую очередь”)

**4** Слот для вставления батареи (→ пункт 1 в инструкции “Для ознакомления в первую очередь”)

**5** Крышка батареи (→ пункт 1 в руководстве “Для ознакомления в первую очередь”)

## Прикрепление плечевого ремня

У данного фотоаппарата имеются два крючка для крепления плечевого ремня. Прикрепите конец ремня с клипсой пульта дистанционного управления со стороны фотоаппарата, предназначенной для его держания. Прикрепите другой конец ремня с другой стороны фотоаппарата.

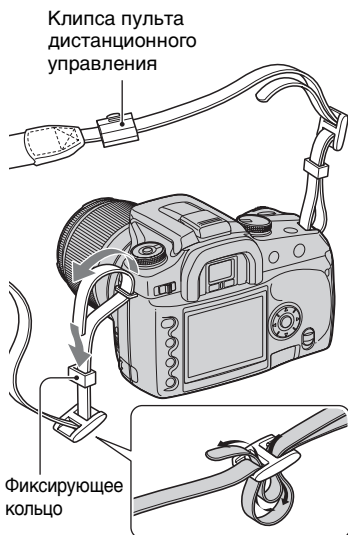

Продевая ремень через фиксирующее кольцо, держите конец ремня пальцами, как показано на рисунке ниже, и передвиньте фиксирующее кольцо вслед за концом ремня на место для фиксации ремня.

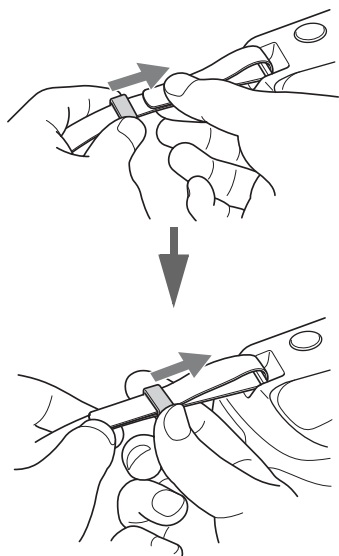

Если фиксирующее кольцо спадет с ремня, верните его обратно на ремень с зазубренной стороны.

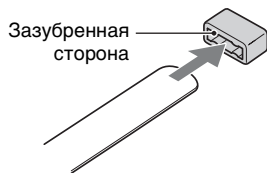

# Индикаторы на мониторе

См. стр. в круглых скобках относительно подробностей об операции.

## Видоискатель

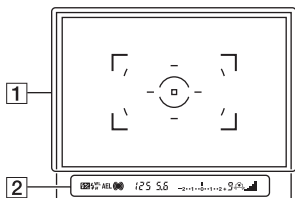

1

Дисплей	Индикация
[ ]	Широкая зона фокусировки (53)
[ ]	Локальная зона фокусировки (53)
□	Точечная зона АФ (53)
○	Зона точечного экспозамера (53)

2

Дисплей	Индикация
⚡	Коррекция экспозиции вспышки (61)
⚡	Мигает: Вспышка заряжается Горит: Вспышка заряжена (→ пункт 5 в инструкции “Для ознакомления в первую очередь”)
WL	Беспроводная вспышка (57)
<b>H</b>	Высокоскоростная синхронизация (156)
AEL	Блокировка АЭ (71)

Дисплей	Индикация
● (⊙) (⊙)	Фокусировка (→ пункт 5 в инструкции “Для ознакомления в первую очередь”)
125	Скорость затвора (35)
5.6	Диафрагма (34)
-2••1••0••1••2+	Шкала Ev (38, 68, 72)
9	Счетчик оставшихся кадров (65)
⚠	Предупреждение о вибрации фотоаппарата (→ пункт 5 в инструкции “Для ознакомления в первую очередь”)
▬	Шкала Super SteadyShot (→ пункт 5 в инструкции “Для ознакомления в первую очередь”)

## Монитор ЖКД (индикация информации в режиме съемки)

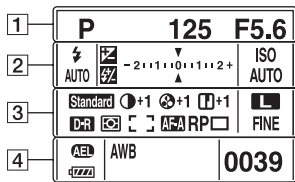

- На рисунке выше приведена вся индикация в горизонтальном положении (стр. 24).

1

Дисплей	Индикация
	Диск переключения режимов (30)
125	Скорость затвора (35)
F5.6	Диафрагма (34)

2

Дисплей	Индикация
	Режим вспышки (57)
	Коррекция экспозиции (69)/измеряемый ручной режим (38)
	Коррекция экспозиции вспышки (61)
	Шкала Ev (38, 68, 72)
ISO AUTO ZONE	Чувствительность ISO (44)/согласование зон (45)

3

Дисплей	Индикация
	Цветовой режим (51)
	Контрастность (52)
	Насыщенность (52)
	Резкость (52)
	Оптимизатор Д-диапазона (50)
	Экспозамер (62)
	Область АФ (53)
	Режим АФ (55)
RP	Приоритет спуска (99)
	Режим протяжки (64)
	Размер изображения (87)
FINE STD RAW RAW+	Качество изображения (87)

4

Дисплей	Индикация
	Блокировка АЭ (71)
	Оставшийся заряд батареи (→ пункт 1 в инструкции “Для ознакомления в первую очередь”)
AWB  +1  5500K M1	Баланс белого (автоматический, предварительно установленный, цветовая температура, СС-фильтр, пользовательский) (46)
0039	Оставшееся число доступных для записи изображений (25)

## Руководство по эксплуатации

В нижней части монитора ЖКД могут отображаться следующие операции.

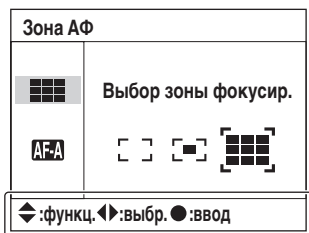

Дисплей	Индикация
◀▶	Контроллер ◀▶
◆	Контроллер ▲▼
◀▶	Контроллер ▲▼◀▶
●	Центр контроллера
	Диск управления
MENU ↻	Возврат с помощью кнопки MENU
▶ ↻	Возврат с помощью кнопки ▶ (81)
🔍	Переключение между кадром папки и кадром фотоснимка в программе просмотра файлов (76)

## Монитор ЖКД (воспроизведение в режиме одиночного фотоснимка)

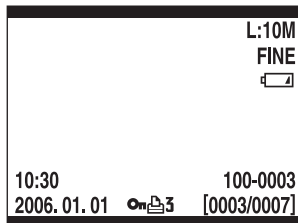

Дисплей	Индикация
L:10M M:5.6M S:2.5M	Размер изображения (87)
FINE STD RAW RAW+	Качество изображения (87)
	Оставшийся заряд батареи (→ пункт 1 в инструкции "Для ознакомления в первую очередь")
10:30 2006.01.01	Дата записи
On	Защита (94)
	Настройка DPOF (96)
100-0003	Номер папки - файла (120)
[0003/0007]	Номер кадра/общее количество фотоснимков

## Монитор ЖКД (индикация режима гистограммы)

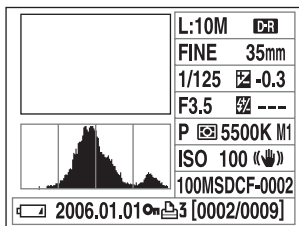

Дисплей	Индикация
	Воспроизводимый фотоснимок (78)
	Гистограмма (78)
	Оптимизатор Д-диапазона (50)
L:10M M:5.6M S:2.5M	Размер изображения (87)
FINE STD RAW RAW+	Качество изображения (87)
35mm	Фокусное расстояние (5)
1/125	Скорость затвора (35)
-0.3	Шкала Ev (69)
F3.5	Диафрагма (34)
	Коррекция экспозиции вспышки (61)
	Диск переключения режимов (30)
	Режим фотометрии (62)
AWB  +1 5500K M1	Баланс белого (автоматический, предварительно установленный, цветовая температура, СС-фильтр, пользовательский) (46)

Дисплей	Индикация
ISO100	Чувствительность ISO (ISO) (44)
	Super SteadyShot (→ пункт 5 в инструкции “Для ознакомления в первую очередь”)
100MSDCF-0002	Номер папки - файла (120)
	Оставшийся заряд батареи (→ пункт 1 в инструкции “Для ознакомления в первую очередь”)
2006.01.01	Дата записи
	Защита (94)
3	Настройка DPOF (96)
[0002/0009]	Номер файла/общее количество фотоснимков

# Переключение информационной индикации в режиме записи

Во время записи на мониторе ЖКД на задней стороне фотоаппарата отображается разнообразная информация о записи.

Нажмите кнопку  (дисплей) для переключения между подробной индикацией и увеличенной индикацией, отображающей меньше информации большими символами.

Вы можете выбрать отключение дисплея для уменьшения расхода заряда батареи.

При повороте фотоаппарата в вертикальное положение дисплей автоматически поворачивается для регулировки в соответствии с положением фотоаппарата.

## Горизонтальное положение

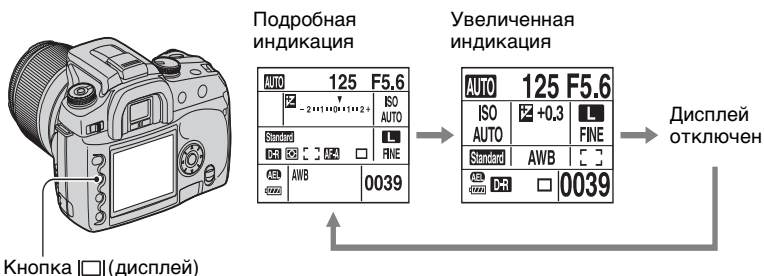

## Вертикальное положение

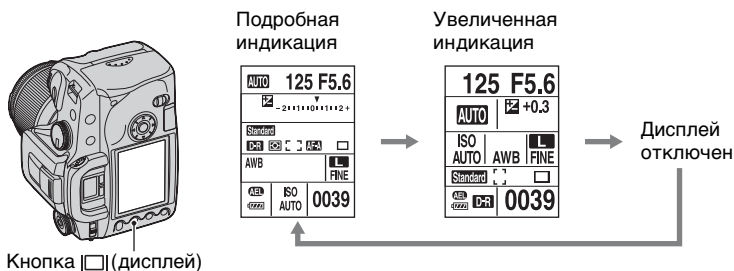

- Инструкции в данном руководстве по эксплуатации основаны на подробной индикации в горизонтальном положении. (Рисунок вверху слева.)
- Вы можете выбрать отмену поворота дисплея в вертикальное положение (стр. 104).
- Для получения сведений об экранной индикации, отображаемой в режиме воспроизведения, см. стр. 76.



# Количество фотоснимков

В таблице указано приблизительное количество фотоснимков, которые могут быть записаны на носитель информации, отформатированный с помощью данного фотоаппарата. Величины могут отличаться в зависимости от условий съемки.

## Количество фотоснимков

### “Memory Stick Duo”

#### Размер изображения: L:10M

(Единицы: изображения)

Емкость Размер	64Mб	128Mб	256Mб	512Mб	1Гб	2Гб
Стандартное	22	46	85	174	358	735
Высокое	14	29	54	112	229	471
RAW и JPEG	2	5	10	23	48	100
RAW	3	7	14	30	62	128

#### Размер изображения: M:5.6M

(Единицы: изображения)

Емкость Размер	64Mб	128Mб	256Mб	512Mб	1Гб	2Гб
Стандартное	39	80	145	296	606	1245
Высокое	25	52	95	194	397	815

#### Размер изображения: S:2.5M

(Единицы: изображения)

Емкость Размер	64Mб	128Mб	256Mб	512Mб	1Гб	2Гб
Стандартное	78	158	287	586	1196	2454
Высокое	53	108	197	402	822	1687

**CF-карта****Размер изображения: L:10M**

(Единицы: изображения)

Емкость Размер	256M6	512M6	1Г6	2Г6	4Г6
Стандартное	93	188	377	755	1508
Высокое	59	120	242	485	968
RAW и JPEG	12	25	51	103	207
RAW	15	32	65	132	265

**Размер изображения: M:5.6M**

(Единицы: изображения)

Емкость Размер	256M6	512M6	1Г6	2Г6	4Г6
Стандартное	159	319	640	1279	2553
Высокое	104	208	419	838	1673

**Размер изображения: S:2.5M**

(Единицы: изображения)

Емкость Размер	256M6	512M6	1Г6	2Г6	4Г6
Стандартное	315	630	1262	2523	5034
Высокое	216	433	867	1734	3460

# Количество фотоснимков, которые могут быть записаны при использовании батарейного блока

В таблице указано приблизительное количество фотоснимков, которые могут быть записаны при использовании фотоаппарата с полностью заряженным батарейным блоком (прилагается) и при температуре окружающей среды 25°C. Количество фотоснимков, которые могут быть записаны, следует принимать во внимание при замене носителя информации при необходимости.

Обратите внимание, что действительное количество может быть меньше, чем указанное, в зависимости от условий использования.

Носитель информации	Кол. изображений
“Memory Stick Duo”	Приблиз. 750
CF-карта	Приблиз. 750

- Съемка в следующих ситуациях:
  - Опция [Качество] установлена в положение [Высокое].
  - Опция [Режим АФ] установлена в положение [Автоматическая АФ].
  - Съемка через каждые 30 секунд.
  - Вспышка срабатывает каждый второй раз.
  - Питание включается и выключается через каждые десять раз.
- Метод измерения основан на стандарте CIPA.  
(CIPA: Camera & Imaging Products Association)
- Количество фотоснимков не изменяется, независимо от размера изображения.
- Емкость батареи уменьшается с увеличением числа использований, а также с течением времени (стр. 153).
- Количество фотоснимков, которые могут быть записаны, уменьшается в следующих условиях:
  - Низкая температура окружающей среды.
  - Частое использование вспышки.
- Фотоаппарат включался и выключался много раз.
- Опция [Режим АФ] установлена в положение [Непрерывная АФ].
- Низкий уровень заряда батареи.
- При использовании карты Microdrive количество доступных для записи фотоснимков может отличаться.

# Последовательность действий при эксплуатации

На приведенной ниже схеме представлена последовательность действий для следующих операций - подготовка, фотосъемка и воспроизведение. Выполните при необходимости указанную ниже проверку и процесс установки.

## Подготовка



- Подготовьте батарейный блок (→ пункт 1 в инструкции “Для ознакомления в первую очередь”)
- Присоединение объектива (→ пункт 2 в инструкции “Для ознакомления в первую очередь”)
- Установите часы (→ пункт 3 в инструкции “Для ознакомления в первую очередь”, стр. 106)
- Вставление носителя информации (→ пункт 4 в руководстве “Для ознакомления в первую очередь”)



## Проверка перед фотосъемкой



- Проверьте режим записи (стр. 30)
- Коррекция диоптрийности (→ пункт 5 в инструкции “Для ознакомления в первую очередь”)
- Переключение информационной индикации в режиме записи (стр. 24)
- Выбор размера изображения. (стр. 87)
- Использование вспышки (→ пункт 5 в инструкции “Для ознакомления в первую очередь”)

## Установка для фотосъемки



- Использование функционального диска (стр. 42)  
(Чувствительность ISO/согласование зон, баланс белого, оптимизатор Д-диапазона, цветовой режим, режим экспозамера, режим фокусировки, вспышка)
- Использование кнопки  /  (протяжка) (стр. 64)  
(Покадровая протяжка, непрерывная протяжка, автоспуск, брекетинг, брекетинг баланса белого)
- Регулировка экспозиции (стр. 69)
- Блокировка экспозиции (стр. 71)
- Ручная фокусировка (стр. 75)

## Съемка

- 
- Удерживание фотоаппарата (→ пункт 5 в инструкции “Для ознакомления в первую очередь”, стр. 11)
  - Посмотрите в видоискатель (→ пункт 5 в инструкции “Для ознакомления в первую очередь”)
  - При использовании вариообъектива поверните кольцо увеличения (→ пункт 5 в инструкции “Для ознакомления в первую очередь”)
  - Проверьте фокус (→ пункт 5 в инструкции “Для ознакомления в первую очередь”)
  - Проверьте приблизительную резкость изображения объекта (стр. 74)
  - Проверьте, заряжена ли вспышка перед ее использованием (→ пункт 5 в инструкции “Для ознакомления в первую очередь”)
  - Нажмите кнопку затвора для съемки фотоснимка (→ пункт 5 в инструкции “Для ознакомления в первую очередь”)

## Проверка фотосъемки изображения

- Просмотр фотоснимков (→ пункт 6 в инструкции “Для ознакомления в первую очередь”)
- Удаление фотоснимков (→ пункт 6 в инструкции “Для ознакомления в первую очередь”)
- Переключение экрана воспроизведения (стр. 76)
- Отображение гистограммы (стр. 78)
- Поворот изображения (стр. 80)
- Увеличение изображений (стр. 81)
- Просмотр изображений на экране телевизора (стр. 82)

## Использование диска переключения режимов

Установите диск переключения режимов на нужную функцию.

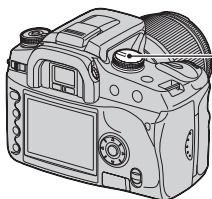

Диск переключения режимов



### Режимы записи

**AUTO:** **Режим автоматической регулировки**

Позволяет выполнять простую съемку с автоматически регулируемым настройками, полностью полагаясь на фотоаппарат.  
→ пункт 5 в инструкции “Для ознакомления в первую очередь”

 : **Режим выбора сцены**

Позволяет Вам выполнять съемку с предварительно установленными настройками в соответствии с условиями эпизода (стр. 31).

**P:** **Режим программной автоматической регулировки**

Позволяет Вам выполнять съемку с автоматической регулировкой экспозиции (как скорости затвора, так и величины диафрагмы). Можно отрегулировать остальные настройки, и параметры Вашей настройки будут сохранены (стр. 32).

**A:** **Режим приоритета диафрагмы**

Позволяет Вам выполнять съемку после регулировки величины диафрагмы вручную (стр. 34).

**S:** **Режим приоритета скорости затвора**

Позволяет Вам выполнять съемку после регулировки скорости затвора вручную (стр. 35).

**M:** **Режим ручной экспозиции**

Позволяет Вам выполнять съемку после регулировки экспозиции вручную (как скорости затвора, так и величины диафрагмы) (стр. 37).

В этой инструкции по эксплуатации доступна установка диска переключения режимов изображается следующим образом.

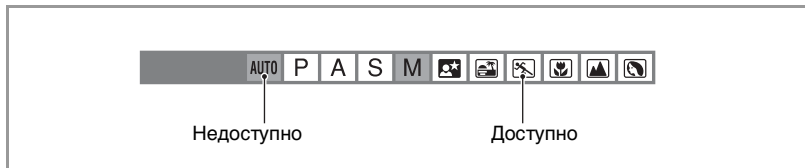

## Выбор сцены



Вы можете выполнять съемку со следующими предварительно установленными настройками в соответствии с условиями эпизода.

- Вы можете изменить любую из настроек, за исключением [Цветовой режим] (стр. 51).

### Портрет



Выполняется съемка с удалением фоновых цветowych пятен и повышенной контрастностью объекта.

- Для создания большей размытости фона более эффективным является использование положения объектива теле-фото.
- Если объект подсвечен сзади, рекомендуется использовать вспышку. Также, когда Вы не используете вспышку, рекомендуется использовать светозащитную бленду объектива для предотвращения проникновения нежелательного света в объектив.

### Ландшафт



Выполняется съемка пейзажей с яркими и насыщенными цветами.

- Рекомендуется опустить вспышку, чтобы она не сработала.
- При темном объекте скорость затвора становится медленнее. Если в видоискателе появится индикатор , следите за тем, чтобы не было вибраций фотоаппарата, или используйте штатив. Функция Super SteadyShot также является эффективной.

### Макро



Выполняется съемка с близкого расстояния таких объектов, как цветы, насекомые.

Вы можете достичь четкой и резкой фокусировки.

- При фотосъемке со встроенной вспышкой в диапазоне 1 м, в нижней части изображения могут появиться тени. Не используйте вместе со встроенной вспышкой.
- Минимальное расстояние для записи не изменится, даже если Вы выберете режим макро. Для съемки большего изображения рекомендуется использовать макросъемочный объектив.

## Спортивные соревнования



Выполняется съемка движущихся объектов на открытом воздухе или в ярко освещенных местах.

- Режим АФ установлен в положение  (Непрерывная АФ) (стр. 55). Фотоаппарат продолжает выполнять фокусировку, пока кнопка затвора удерживается наполовину нажатой.
- Режим протяжки установлен на непрерывный (стр. 65). При нажатой кнопке затвора фотоаппарат выполняет непрерывную съемку фотоснимков.
- Не используйте вспышку, если объект находится за пределами диапазона действия вспышки (Опустите встроенную вспышку). Диапазон действия вспышки → пункт 5 в инструкции “Для ознакомления в первую очередь”

## Заход солнца



Прекрасно выполняется съемка захода солнца в красных тонах.

## Ночной пейзаж/портрет

- Скорость затвора ниже, поэтому рекомендуется использовать штатив. Функция Super SteadyShot также является эффективной. (→ пункт 5 в инструкции “Для ознакомления в первую очередь”)

### Ночной портрет



Выполняется съемка портретов в темных местах. Поднимите вспышку для ее использования.

- Скорость затвора составляет до 2 секунд.
- Для предотвращения размытости изображения следите за тем, чтобы объект съемки не двигался.

### Ночной пейзаж



Производится съемка ночных сцен на расстоянии без потери темной атмосферы окружения.

Не используйте вспышку (Опустите вспышку).

- При съемке абсолютно темной ночной сцены фотоснимок может не получиться должным образом.

Съемка с использованием программной автоматической регулировки



В режиме программной автоматической регулировки фотоаппарат автоматически регулирует скорость затвора и диафрагму в соответствии с яркостью объекта, как в режиме автоматической регулировки (диск переключения режимов: AUTO).



## Переключение программы

Вы можете временно изменять комбинацию величины диафрагмы и скорости затвора, отрегулированной фотоаппаратом.

Существует два способа функции программного переключения.

**Сдвиг P<sub>S</sub>:** Вы можете выбрать нужную скорость затвора. Величина диафрагмы будет отрегулирована автоматически. Данная установка является установкой по умолчанию.

**Сдвиг P<sub>A</sub>:** Вы можете выбрать нужную величину диафрагмы. Скорость затвора будет отрегулирована автоматически.

- Вы можете переключать сдвиг P<sub>S</sub> и сдвиг P<sub>A</sub> с помощью опции [УстанКолесУпр] в меню Пользовательские установки (стр. 101).

Диск переключения режимов

Кнопка затвора

Диск управления

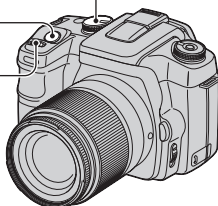

- 1 Установите диск переключения режимов в положение P.
- 2 Посмотрите в видоискатель или нажмите кнопку затвора наполовину вниз, пока скорость затвора и величина диафрагмы не отобразятся на мониторе ЖКД.
- 3 После того, как отобразятся скорость затвора и величина диафрагмы, выберите величину диафрагмы или скорость затвора с помощью диска управления.

Сдвиг P<sub>S</sub> (установка по умолчанию)

Сдвиг P<sub>A</sub>

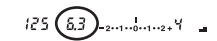
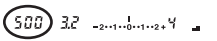
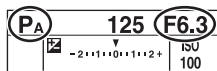

- Когда отобразятся скорость затвора и величина диафрагмы, Вам больше не нужно держать кнопку затвора нажатой.
- Когда спустя несколько секунд скорость затвора и величина диафрагмы исчезнут, регулируемые величины также исчезнут.
- При поднятой вспышке Вы не можете выбрать программное переключение (даже при повороте диска управления программное переключение не включится). Если программное переключение включено, при поднятии вспышки оно будет отменено.

## Фотосъемка в режиме с приоритетом диафрагмы

AUTO

P

A

S

M



Вы можете отрегулировать количество света, проходящего через объектив. Если Вы откроете диафрагму (меньшее число F), количество света, пропускаемого через объектив, увеличится, и диапазон в пределах фокусировки станет уже. Только главный объект будет тогда находиться в пределах фокусировки. При закрытой диафрагме (большее число F) количество света уменьшается, и диапазон в пределах фокусировки становится шире. Все изображение становится резче.

Скорость затвора регулируется автоматически для получения правильной экспозиции в соответствии с яркостью объекта.



Откройте диафрагму



Закройте диафрагму

Диск переключения режимов

Диск управления

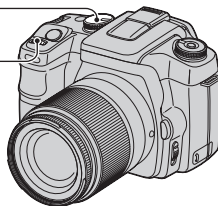

- 1 Установите диск переключения режимов в положение A.
- 2 Выберите величину диафрагмы с помощью диска управления.

<b>A</b>					<b>F5.6</b>
	-2+1+0+1+1+2+				ISO 100
Standard					
					FINE
	AWB				0039

- Диапазон диафрагмы зависит от объектива.
- Величина диафрагмы регулируется с интервалами в  $1/3$  Ev.
- Перед съемкой Вы можете выполнить быструю проверку размытости изображения с помощью функции просмотра глубины резкости (стр. 74).

- Если после выполнения настроек надлежащая экспозиция не получена, при нажатии кнопки затвора наполовину вниз скорость затвора на мониторе ЖКД и в видоискателе будет мигать. В этом случае Вы можете выполнить съемку, однако рекомендуется отрегулировать еще раз.
- Если вспышка поднята, она срабатывает автоматически. Она срабатывает вне зависимости от яркости окружающего освещения. (стр. 57).
- Если при использовании вспышки Вы закрываете диафрагму (большее число F), вспышка не достигнет удаленного объекта. Рекомендуется открыть диафрагму (меньшее число F).
- Если Вы закрываете диафрагму (большее число F), количество света, пропускаемого через объектив, уменьшится, и скорость затвора станет медленнее. Рекомендуется использовать штатив.

#### 🔧 Технические приемы съемки

Глубиной поля является диапазон фокусировки. Открытие диафрагмы делает глубину поля меньше (диапазон фокусировки становится уже), а закрытие диафрагмы делает глубину поля шире (диапазон фокусировки становится шире).

**Откройте диафрагму**  
Повышается резкость объекта при размытом фоне.



**Закройте диафрагму**  
Фокусируются и ближние, и дальние объекты в широком диапазоне.

Отрегулируйте диафрагму в соответствии с Вашим намерением, либо для того, чтобы сделать резче определенную область изображения, либо для того, чтобы выполнить фокусировку на все изображение.

#### Фотосъемка в режиме с приоритетом скорости затвора

AUTO

P

A

S

M



Вы можете отрегулировать скорость затвора вручную. Если Вы выполняете съемку движущегося объекта при высокой скорости затвора, на изображении он будет выглядеть застывшим. При низкой скорости затвора объект будет иметь вид, как будто он течет.

Величина диафрагмы автоматически регулируется для получения правильной экспозиции в соответствии с яркостью объекта.

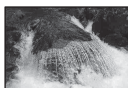

Высокая скорость затвора



Низкая скорость затвора

Диск переключения режимов

Диск управления

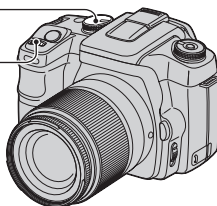

- 1 Установите диск переключения режимов в положение S.
- 2 Выберите скорость затвора с помощью диска управления.

S	500		
	-2+1+0+1+2+	ISO	100
Standard			L
AF-ON	AF-ON		FINE
AWB			0039

- Вы можете отрегулировать скорость затвора в диапазоне между 30 и 1/4000 секунды. Вы можете отрегулировать ее от 30 до 1/125 секунды (при активированной функции Super SteadyShot) или от 30 до 1/160 секунды (при отключенной функции Super SteadyShot) при использовании вспышки.
- Скорость затвора регулируется с интервалами в 1/3 Ev.
- Если после выполнения настроек надлежащая экспозиция не получена, при нажатии кнопки затвора наполовину вниз величина диафрагмы на мониторе ЖКД и в видеоскателье будет мигать. В этом случае Вы можете выполнить съемку, однако рекомендуется отрегулировать еще раз.
- Если вспышка поднята, она срабатывает вне зависимости от яркости окружающего освещения (стр. 57).
- Если при использовании вспышки Вы закрываете диафрагму (большее число F) посредством уменьшения скорости затвора, вспышка не достигнет удаленного объекта. Если Вы хотите использовать меньшую скорость затвора, рекомендуется съемка с медленной синхронизацией (стр. 73).
- Если величина скорости затвора составляет одну секунду и более, после съемки будет выполнено подавление шумов (стр. 90).
- Индикатор  (предупреждение о вибрации фотоаппарата) в режиме приоритета скорости затвора не появляется.

#### Технические приемы съемки



При съемке движущегося человека, автомобиля или брызг морской воды и т.п. с использованием высокой скорости затвора Вы можете запечатлеть момент, находящийся за пределами того, что может видеть человеческий глаз.



При съемке объекта такого, как течение реки, при низкой скорости затвора Вы можете создать изображение, фиксирующее движение течения объекта. В этом случае рекомендуется использовать штатив для предотвращения сотрясения фотоаппарата.

## Ручная экспозиция

Вы можете отрегулировать вручную скорость затвора и величины диафрагмы. Этот режим удобен, когда Вы сохраняете установку скорости затвора и величины диафрагмы или когда Вы используете экспонометр.



- 1 Установите диск переключения режимов в положение M.
- 2 Выберите скорость затвора с помощью диска управления.

M	500	F5.6
M	-2 +1 +1 0 +1 +1 +2 +	ISO 100
Standard		 FINE
AWB	0039	

- Индикация “BULB” (длительная съемка) отображается вслед за “30” (стр. 40).

- 3 Нажмите и держите нажатой кнопку +/- (экспозиция), и поверните диск управления для выбора диафрагмы.

M	500	F4.5
M	-2 +1 +1 0 +1 +1 +2 +	ISO 100
Standard		 FINE
AWB	0039	

- В режиме ручной экспозиции, даже если опция [ISO] (стр. 44) установлена в положение [AUTO], она зафиксирована на ISO 100.
- Вы можете задать функцию диска управления с помощью опции [УстанКолесУпр] в меню Пользовательские установки (стр. 101).
- Индикатор (предупреждение о вибрации фотоаппарата) в режиме ручной экспозиции не появляется.
- Если вспышка поднята, она срабатывает каждый раз (стр. 57).

## 🔦 Шкала Ev

Шкала Ev на мониторе ЖКД и в видоискателе показывает разницу между стандартной экспозицией (0,0Ev), определяемой экспонометром фотоаппарата, и установленной экспозицией, определяемой скоростью затвора и диафрагмой, заданными фотографом. (Измеряемый ручной режим)

Стандартная экспозиция	Экспозиция с превышением 1,0Ev	Экспозиция с превышением 2,0Ev и более
<p>Установленная экспозиция, заданная фотографом, аналогична экспозиции, определяемой экспонометром.</p>	<p>Установленная экспозиция, заданная фотографом, превышает (+) стандартную экспозицию, определяемую экспонометром, на 1,0Ev.</p>	<p>Стрелка ◀▶ появится в конце шкалы, если установленная экспозиция более чем на 2,0Ev больше (+) или меньше (-) стандартной экспозиции. Если разница становится больше, стрелка начинает мигать.</p>

MM : обозначает ручной измеряемый режим.

## 🔦 Как использовать кнопку AEL в ручном режиме

Пока Вы нажимаете и держите кнопку AEL (блокировка AЭ), экспозиция, определяемая экспонометром, фиксируется в качестве стандартной экспозиции (0,0Ev). Изменение композиции на мониторе ЖКД и в видоискателе в то время, когда нажата кнопка AEL, приводит к непрерывному изменению экспозиции в пределах окружности точечного экспозамера в соответствии с движениями, а на дисплее указывается разница между стандартной экспозицией, определяемой экспонометром, и экспозицией в пределах окружности точечного экспозамера.

Следующие рисунки приведены для случая, когда установленная экспозиция, заданная фотографом, превышает зафиксированную стандартную экспозицию, определяемую экспонометром, на 1,0Ev. При изменении композиции в видоискателе экспозиция в пределах окружности точечного экспозамера на 0,7Ev превышает установленную экспозицию, таким образом, превышая стандартную экспозицию, определяемую экспонометром, на 1,7Ev.

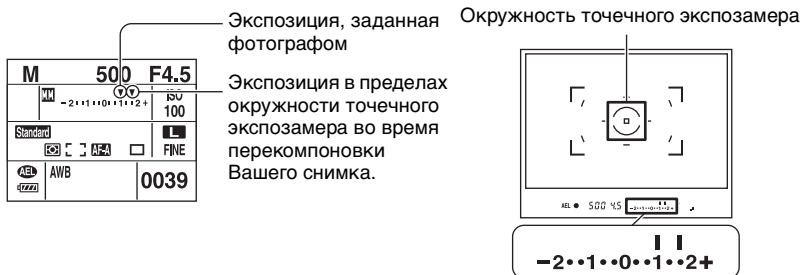

## Ручное переключение

Вы можете изменить комбинацию скорости затвора и величины диафрагмы без изменения экспозиции в ручном режиме.

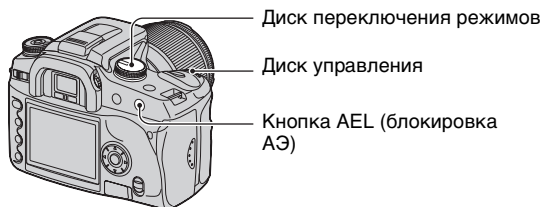

- ① Установите диск переключения режимов в положение M.
- ② Выберите скорость затвора и величину диафрагмы (стр. 37).
- ③ Нажмите и держите нажатой кнопку AEL (блокировка АЭ) и поверните диск управления для выбора нужной комбинации скорости затвора и величины диафрагмы.

## Съемка BULB (с длительным экспонированием)

Затвор остается открытым, пока нажата кнопка затвора. Вы можете выполнять съемку следов световых объектов, таких как фейерверков. При использовании функции съемки с длительным экспонированием закрепите фотоаппарат на штативе.



- 1 Установите диск переключения режимов в положение M.
- 2 Поверните диск управления влево, пока не появится индикация [BULB].

M	<b>BULB</b>	F5.6
M	-2+1+0+1+1+2+	ISO 100
Standard	AF-A	FINE
AWB		0039

- 3 Нажмите и держите нажатой кнопку +/- (экспозиция), и поверните диск управления для выбора диафрагмы.
  - 4 Прикрепите крышку видоискателя (стр. 41).
  - 5 Нажмите и держите нажатой кнопку затвора на протяжении всего времени съемки.
- Вы можете выполнять съемку в режиме длительного экспонирования примерно до четырех часов, используя полностью заряженный батарейный блок.
  - После съемки в течение такого же времени, сколько был открыт затвор, будет работать система подавления шумов. Когда появляется сообщение “Обработка...”, Вы не можете делать следующие снимки. Сведения об отмене этой функции см. на стр. 90.
  - Функция Super SteadyShot автоматически отключается.
  - Чем выше чувствительность ISO или больше время экспонирования, тем более заметный шум появляется на мониторе.
  - Для уменьшения вибрации фотоаппарата рекомендуется подключение пульта дистанционного управления (стр. 155) (не прилагается).



### Прикрепление крышки видоискателя

При срабатывании затвора без использования видоискателя, как, например, при длительном экспонировании или съемке с автоспуском, наденьте крышку видоискателя для предотвращения попадания света через видоискатель и влияния на экспозицию.

- ① Осторожно снимите наглазник окуляра, нажав его с обеих сторон.

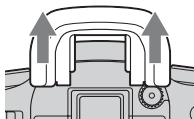

- ② Наденьте крышку на видоискатель. В обычном положении крышка крепится к плечевому ремню.

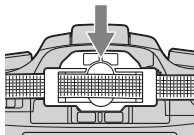

- При надевании крышки видоискателя датчик видоискателя, расположенный под видоискателем, может сработать в зависимости от ситуации, а также может выполняться фокусировка или продолжать мигать монитор ЖКД. Эту проблему можно предотвратить, установив опцию [Акт.глазом АФ] в положение [Выкл] (стр. 90).

# Использование функционального диска

Установите функциональный диск на нужную функцию. Вы можете установить рамку фокусировки, режим АФ, режим экспомера, коррекцию экспозиции вспышки, цветовой режим и т.п.

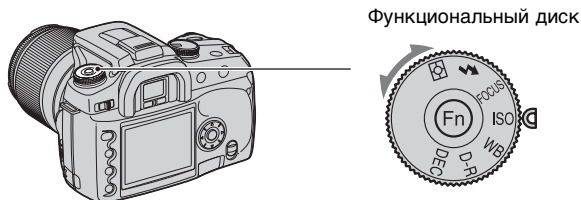

**ISO:** Установка Чув.ISO/согласование зон (стр. 44)

**WB:** Регулировка баланса белого (стр. 46)

**D-R:** Оптим.Д-диапазона (стр. 50)

**DEC:** Выбор цветовой режима (стр. 51)

**FOCUS:** Режим фокусировки (стр. 53)

**⚡:** Вспышка (стр. 57)

**☀️:** Режим экспомера (стр. 62)

## Как использовать функциональный диск

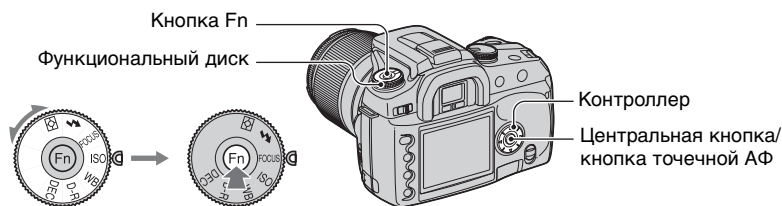

- 1** Установите функциональный диск в нужное положение.
- 2** Нажмите кнопку Fn, чтобы появился функциональный экран.
- 3** Выберите нужную настройку или величину с помощью кнопок  $\blacktriangle/\blacktriangledown/\blacktriangleleft/\blacktriangleright$  на контроллере.
  - Вместо кнопок  $\blacktriangleleft/\blacktriangleright$  контроллера Вы можете использовать диск управления.
  - Подробности о способе установки приведены в соответствующем пояснении.
- 4** Нажмите центральную кнопку контроллера для завершения операции.  
Выбранная Вами настройка будет установлена.

Вы можете отрегулировать чувствительность ISO и изменить установку согласования зон.

## ISO

ISO - это единица измерения чувствительности к свету. Чем больше число, тем выше чувствительность.

- 1 Отобразите экран Чув. ISO/согласование зон с помощью функционального диска и кнопки Fn (стр. 43).



- 2 Выберите нужную величину с помощью кнопок ▲/▼/◀/▶ на контроллере, а затем нажмите контроллер в центре.

- Опции [Hi200] и [Lo80] используются для согласования зон (стр. 45).

(✓): Настройка по умолчанию

✓	AUTO	Чувствительность ISO регулируется автоматически.
	100	Выберите большое число при съемке в темных местах или при съемке объекта, движущегося с высокой скоростью, или выберите маленькое число для получения высокого качества изображения.
	200	
	400	
	800	
	1600	

- Если параметр [ISO] установлен в положение [AUTO], чувствительность ISO автоматически регулируется от ISO 100 до ISO 800, однако, если диск переключения режимов установлен в положение M, она фиксируется на ISO 100.
- Диапазон действия встроенной вспышки (диапазон, в пределах которого обеспечивается правильная экспозиция) зависит от величины диафрагмы и чувствительности ISO. Используйте следующую таблицу для определения расстояния съемки.

Диа-фрагма	Установка ISO				
	100	200	400 / AUTO	800	1600
F2,8	1 – 4,3 м	1 – 6 м	1,4 – 8,6 м	2 – 12 м	2,8 – 17 м
F4,0	1 – 3 м	1 – 4,3 м	1 – 6 м	1,4 – 8,6 м	2 – 12 м
F5,6	1 – 2,1 м	1 – 3 м	1 – 4,3 м	1 – 6 м	1,4 – 8,6 м

### согласование зон

Вы можете предотвратить переэкспонирование или недоэкспонирование изображения при съемке высококонтрастных или низкоконтрастных объектов.

- Отобразите экран Чув. ISO/согласование зон с помощью функционального диска и кнопки Fn (стр. 43).



- Выберите опцию [Lo80] или [Hi200] с помощью кнопок ▲/▼/◀/▶ на контроллере, а затем нажмите контроллер в центре.
  - [AUTO], [100], [200], [400], [800] и [1600] являются опциями, используемыми для чувствительности ISO (стр. 44).

Lo80	Эта опция предотвращает недоэкспонирование изображения. Рекомендуется использовать при съемке низкоконтрастных (преимущественно темных) сцен, когда изображение может оказаться белесоватым.
Hi200	Эта опция предотвращает переэкспонирование изображения. Рекомендуется использовать при съемке высококонтрастных (преимущественно светлых) сцен, когда изображение может иметь повышенный уровень шумов.

- Чувствительность ISO устанавливается эквивалентной ISO 80 в опции [Lo80] и ISO 200 в опции [Hi200].
- При использовании функции согласования зон настройка контрастности в цветовом режиме отключается.
- Используйте следующую таблицу для определения диапазона действия вспышки.

Диафрагма	согласование зон	
	Lo80	Hi200
F2,8	1 – 3,8 м	1 – 6 м
F4,0	1 – 2,7 м	1 – 4,3 м
F5,6	1 – 1,9 м	1 – 3 м

## Регулировка баланса белого



Обычно фотоаппарат автоматически регулирует цветовые тона. Тем не менее, Вы также можете отрегулировать их в соответствии с условиями освещения.

- 1 Отобразите экран Режим баланса белого с помощью функционального диска и кнопки Fn (стр. 43).

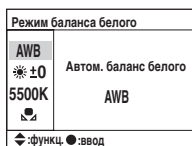

- 2 Выберите режим баланса белого с помощью кнопок ▲/▼ на контроллере.
- 3 Для выбора опции [AWB] нажмите контроллер в центре. Для выбора любой другой опции, отличной от [AWB], выполните соответствующую процедуру.

AWB (Автом. баланс белого)	Регулирует баланс белого автоматически.
☀️ (Предуст. баланс белого)	Регулируется баланс белого для конкретного источника света (стр. 47).
K* (Цветовая температура)	Регулируется цветовая температура. СС-фильтр (цветовой коррекции) также регулируется (стр. 48).
☑️ (Пользов. баланс белого)	Сохраняется в памяти базовый белый цвет (стр. 49).

\* К: обозначает “Кельвин” (единица цветовой температуры)

## Предуст. баланс белого

Выберите опцию, соответствующую конкретному источнику света. Используйте эту функцию, если Вы не можете получить нужный цвет в режиме [AWB].

- 1 Отобразите экран Режим баланса белого с помощью функционального диска и кнопки Fn (стр. 43).
- 2 Отобразите экран Предуст. баланса белого с помощью кнопок ▲/▼ на контроллере, а затем нажмите кнопку ►.



- 3 Выберите нужный источник света с помощью кнопок ◀/▶ на контроллере или диске управления, а затем, если необходимо, выполните точную регулировку с помощью кнопок ▲/▼ на контроллере.
  - Вы можете регулировать баланс белого от +3 до -3 (в флуоресцентном режиме от +4 до -2).
  - Регулировка в направлении + повышает цветовую температуру и изображение приобретает красноватый оттенок. Регулировка в направлении - понижает цветовую температуру и изображение становится бледнее.
  - 1 шаг эквивалентен приблизительно 10 майред\*.

\* Майред: единица, указывающая качество преобразования цвета в фильтрах цветовой температуры.
- 4 Нажмите контроллер в центре.

(☑: Настройка по умолчанию)

☑	☀ (Дневной свет)	Выполняется регулировка для освещенных солнцем объектов на открытом воздухе.
	☷ (Тень)	Выполняется регулировка для условий тени в ясный день.
	☁ (Облачно)	Выполняет регулировку для облачного неба.
	💡 (Лампа накал.)	Выполняет регулировку для мест, в которых условия освещения быстро изменяются, как, например, в танцевальном зале или при ярком освещении, как, например, в фотостудии.
	☀ (Флуоресцент.)	Выполняет регулировку для флуоресцентного освещения.
	⚡ (Вспышка)	Выполняется регулировка для условий вспышки.

- Подробные сведения о балансе белого → стр. 14

- Если окружающее освещение состоит только из натриевых ламп или ртутных ламп, точная величина баланса белого не может быть получена из-за свойств источника света. Рекомендуется использовать вспышку для преодоления окружающего освещения.

## Цветовая температура

Вы можете настроить баланс белого с помощью цветовой температуры. Основываясь на использовании установленной цветовой температуры в качестве стандарта, коррекция цвета может выполняться от G (Green) до M (Magenta) наподобие использования СС-фильтра (Color Compensation) для фотографии.

- При установке цветовой температуры, измеренной колориметром, рекомендуется выполнить пробную съемку, прежде чем сделать реальный фотоснимок.
- 1 Отобразите экран Режим баланса белого с помощью функционального диска и кнопки Fn (стр. 43).
  - 2 Вызовите экран Цветовая температура с помощью кнопки ▼ на контроллере, а затем нажмите кнопку ►.

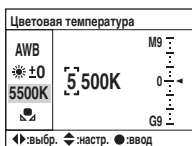

- 3 Установите цветовую температуру с помощью кнопок ▲/▼/◀/▶ на контроллере.
  - Выберите разряд (позиция тысяч или сотен) цветовой температуры с помощью кнопок ◀/▶, а затем установите величину выбранного разряда с помощью кнопок ▲/▼.
  - Цветовая температура может быть выбрана в диапазоне от 2500K до 9900K.
- 4 Выберите область установки СС-фильтра с помощью кнопки ►, а затем установите СС-фильтр с помощью кнопок ▲/▼ при необходимости.

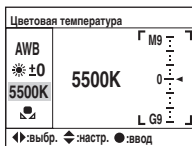

- При нажатии кнопки ▲ выполняется коррекция в направлении M (Magenta), а при нажатии кнопки ▼ в направлении G (Green). Для данной коррекции может выполняться регулировка в пределах девяти шагов для каждого значения коррекции.
  - Интервал на шкале эквивалентен приблизительно 5CC.
- 5 Нажмите контроллер в центре.
    - Если Вы измените цветовую температуру после регулировки СС-фильтра, фактическая величина СС-фильтра отразит новую цветовую температуру.



## Пользов. баланс белого

В сценах, когда окружающее освещение состоит из нескольких типов источников света, рекомендуется использовать пользовательский баланс белого для точного воспроизведения белого цвета.

- 1 Отобразите экран Режим баланса белого с помощью функционального диска и кнопки Fn (стр. 43).
- 2 Отобразите экран Пользов. баланс белого с помощью кнопок ▲/▼ на контроллере а затем нажмите ►.

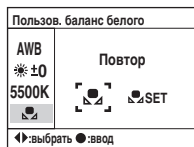

- 3 Выберите опцию [SET] с помощью кнопки ► на контроллере, а затем нажмите контроллер в центре.  
На мониторе ЖКД появится сообщение “Используйте точечную зону Нажм. затвор для калибровки”.
- 4 Держите фотоаппарат таким образом, чтобы белая область полностью покрыла окружность точечного экспозамера, и нажмите кнопку затвора. Затвор щелкнет, и на дисплее появятся откалиброванные величины (цветовая температура и цветовая коррекция).
  - Фокус подтверждать не нужно.
- 5 Нажмите контроллер в центре.  
Монитор вернется к отображению информационного экрана записи с сохраненной в памяти настройкой пользовательского баланса белого.

### Для вызова настройки пользовательского баланса белого

При выполнении действий пункта ②, приведенного выше, выберите [SET] с помощью кнопок ◀/►, а затем нажмите контроллер в центре.

- Зарегистрированная в этой операции настройка пользовательского баланса белого будет действовать, пока не будет зарегистрирована новая настройка. (Настройка сохраняется после выключения питания.)
- Если во время нажатия кнопки затвора используется вспышка, пользовательский баланс белого регистрируется с учетом света вспышки. В последующей съемке делайте снимки со вспышкой.
- Сообщение “Ошибка польз.бал.белого.” указывает на то, что величина вышла за пределы ожидаемого диапазона. (При использовании вспышки на объекте в непосредственной близости или при наличии объекта яркого цвета в кадре.) Величина регистрируется, и индикатор SET загорается желтым цветом на информационном дисплее записи на мониторе ЖКД. В этой ситуации Вы можете выполнить съемку, но рекомендуется установить баланс белого еще раз для получения его более корректной величины.

Фотоаппарат анализирует условия съемки и автоматически исправляет изображение для улучшения его качества.

- 1 Отобразите экран Оптим.Д-диапазона с помощью функционального диска и кнопки Fn (стр. 43).

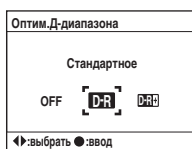

- 2 Выберите нужный режим с помощью кнопок ◀▶ на контроллере, а затем нажмите контроллер в центре.

(✓: Настройка по умолчанию)

	OFF (Выкл)	Яркость и контрастность не исправляются.
✓	D-R (Стандартное)	Регулируется яркость и контрастность всего экрана.
	D-R+ (Улучшенный)	Оптимизируются контрастность и цветное воспроизведение записанного изображения по зонам.

- В следующих случаях эффект отсутствует.
  - Центральная фотометрия
  - Местная фотометрия
  - Диск переключения режимов установлен в положение M.
  - Опция [Качество] установлена в положение [RAW] или [RAW и JPEG].
- При использовании блокировки АЭ фотоаппарат автоматически исправляет зафиксированное изображение.
- В режиме непрерывной протяжки исправление фиксируется на первом фотоснимке, аналогичное исправление используется для второго и последующих фотоснимков.

Цветовой режим имеет комбинации цветовых оттенков, баланса белого, контрастности, насыщенности и резкости, наилучшим образом подходящих для различных условий и целей съемки. Эта функция удобна, если Вы хотите использовать эффекты выбора сцены, когда диск переключения режимов установлен в положение P, A, S или M. В пределах цветового режима контрастность, насыщенность и резкость могут быть в дальнейшем калиброваны по Вашему предпочтению.

- 1 Отобразите экран Цветовой режим с помощью функционального диска и кнопки Fn (стр. 43).







- 2 Выберите нужный цветовой режим с помощью кнопок ◀/▶ на контроллере.
- 3 При регулировке контрастности, насыщенности или резкости перейдите к экрану, используемому для регулировки, с помощью кнопки ▼, выберите нужный пункт с помощью кнопок ▲/▼, а затем отрегулируйте величину с помощью кнопок ◀/▶.
- 4 Нажмите контроллер в центре.

(✓: Настройка по умолчанию)

✓	<b>Standard</b> (Стандартное)*	Воспроизводятся различные сцены с богатой градацией и прекрасным цветом.
	<b>VIVID</b> (Яркое)*	Воспроизводятся незабываемые пейзажи, такие, как голубое небо, заход солнца, весенняя зелень и осенние листья с яркими и насыщенными цветами.
	<b>Portr</b> (Портрет)*	Подчеркивается объект и мягко воспроизводятся оттенки кожи.
	<b>Land</b> (Пейзаж)*	Воспроизводятся пейзажи с яркими и четкими цветами.
	<b>Sun</b> (Закат)*	Прекрасно воспроизводятся красные тона захода солнца.
	<b>Night</b> (Ночной пейзаж)*	Освещенная область воспроизводится ярко, а темная область – четко.
	<b>B/W</b> (Черно-белый)	Для монохроматических изображений.
	<b>Adobe</b> (AdobeRGB)	Используется цветовое пространство Adobe RGB. Данные о цветовом профиле не сохраняются в файле изображения.

\* Использует цветовое пространство sRGB (см. ниже).

 (Контраст)	<p>Регулируется контрастность в пределах пяти интервалов, от -2 до +2. Чем выше величина, тем выше контрастность, что улучшает сбалансированность и четкость изображения. Чем ниже величина, тем ниже контрастность, при этом уменьшается количество зон пробелов и затемнений изображения.</p> <ul style="list-style-type: none"> <li>• При установке функции согласования зон только настройка контрастности временно переустанавливается на 0 и не может быть изменена.</li> </ul>
 (Насыщенность)	<p>Регулируется насыщенность цвета в пределах пяти интервалов, от -2 до +2. Чем выше величина, тем выше насыщенность, при этом повышается яркость и четкость изображения. При меньшей величине снижается интенсивность изображения.</p> <ul style="list-style-type: none"> <li>• Если установлен цветовой режим  (Черно-белый), насыщенность не регулируется.</li> </ul>
 (Резкость)	<p>Регулируется резкость изображения в пределах пяти интервалов, от -2 до +2. Чем выше величина, тем резче контуры, что повышает яркость и четкость изображения. Чем ниже величина, тем мягче контуры.</p>

- Выбор автоматического баланса белого (стр. 46) позволяет создавать более выразительные цветовые тона. Использование автоматического баланса белого особенно рекомендуется в режиме захода солнца.

 О цветовом пространстве sRGB и цветовом пространстве Adobe RGB.

#### Цветовое пространство sRGB

Это стандартное цветовое пространство для цифровых фотоаппаратов и подходящее почти для всех обычных условий. Как цветовое пространство, которое соответствует свойствам обычных мониторов, sRGB также подходит для обработки изображений, предназначенных для web-страниц.

#### Цветовое пространство Adobe RGB

Цветовое пространство Adobe RGB охватывает более широкий диапазон воспроизведения цвета, по сравнению с sRGB. Если главной целью является печать фотоснимка, особенно когда большая часть объекта имеет ярко зеленый или красный цвет, Adobe RGB более эффективно, чем другие цветовые режимы sRGB.

- Имя файла изображения начинается с “\_DSC” (стр. 120).

 О совмещении цветов в Adobe RGB

Для отображения и печати фотоснимка используйте программное обеспечение, поддерживающее функцию управления цветом такое, как “Picture Motion Browser” (прилагается).

Для отображения, редактирования, изменения или печати изображения, снятого в режиме Adobe RGB, используйте приложение “Picture Motion Browser”, поддерживающее функцию управления цветом и опцию цветового пространства DCF2.0. Программное обеспечение, не имеющее функций управления цветом, может не отобразить и не напечатать изображения Adobe RGB с точной передачей цветов. Для печати изображений с точной передачей цветов принтер должен быть совместимым с опцией цветового пространства DCF2.0.

Вы можете установить область АФ и режим АФ.

- При съемке в режиме автоматической фокусировке не забудьте установить переключатель режима фокусировки в положение АФ.

### Зона АФ

Вы можете изменить метод фокусировки. Измените метод, когда трудно выполнить надлежащую фокусировку.



- 1 Отобразите экран режима фокусировки с помощью функционального диска и кнопки Fn (стр. 43).
- 2 Отобразите экран Зона АФ с помощью кнопок ▲ на контроллере.



- 3 Выберите нужный режим с помощью кнопок ◀▶ на контроллере, а затем нажмите контроллер в центре.

(✓: Настройка по умолчанию)

✓	<p>[ ] (Широкая зона АФ)</p>	<p>Фотоаппарат определяет, какую из девяти локальных зон фокусировки использовать для фокусировки в пределах широкой зоны фокусировки.</p> <p style="text-align: right;">Широкая зона фокусировки</p> <ul style="list-style-type: none"> <li>• При нажатии кнопки затвора наполовину вниз зона, используемая для фокусировки, кратковременно подсветится.</li> <li>• Вы можете переключиться на зону точечной фокусировки, если нужная зона не используется для фокусировки. Нажмите кнопку точечной АФ в центре контроллера для фокусировки в центре экрана, и нажмите кнопку затвора до упора, не отпуская кнопку точечной АФ на контроллере, для выполнения съемки.</li> </ul>
---	------------------------------	-----------------------------------------------------------------------------------------------------------------------------------------------------------------------------------------------------------------------------------------------------------------------------------------------------------------------------------------------------------------------------------------------------------------------------------------------------------------------------------------------------------------------------------------------------------------------------------------------------------------------------------------------------------------------------------

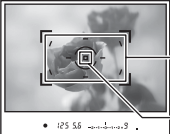
<p> (Точечная зона АФ)</p>	<p>Фотоаппарат использует исключительно зону точечной фокусировки.</p>  <p>Зона точечной фокусировки</p> <ul style="list-style-type: none"> <li>• Если Вы посмотрите в видоискатель, зона точечной фокусировки кратковременно подсветится.</li> </ul>
<p> (Выбор зоны фокусир.)</p>	<p>Выберите зону локальной фокусировки из девяти зон. Нажмите соответствующее направление на контроллере, и локальная зона фокусировки в указанном направлении будет использоваться для фокусировки. (Доступно восемь направлений.) Нажмите кнопку точечной АФ в центре для использования зоны точечной фокусировки для фокусировки.</p>  <p>Локальная зона фокусировки</p> <p>Зона точечной фокусировки</p> <ul style="list-style-type: none"> <li>• Если Вы посмотрите в видоискатель, выбранная зона фокусировки кратковременно подсветится.</li> <li>• После выполнения съемки рамка выделения все еще доступна. Старайтесь не нажимать контроллер без необходимости.</li> </ul>

- Пока контроллер или кнопка точечной АФ удерживаются нажатыми, фокус остается заблокированным. Если контроллер или кнопку точечной АФ держать нажатыми после съемки, Вы можете продолжать съемку с такой же фокусировкой.
- При использовании мультисегментного экспозамера экспозиция блокируется одновременно с блокировкой фокуса.
- В режиме широкой области АФ Вы можете нажать контроллер для фокусировки. Для съемки с этим фокусом нажмите кнопку затвора, не отпуская контроллер. Направление контроллера, которые Вы нажимаете, не влияет на зону, используемую для фокусировки.
- В режиме области точечной АФ Вы можете выполнить фокусировку, нажимая контроллер или кнопку точечной АФ. Зона точечной фокусировки всегда активируется при нажатии любой кнопки направления на контроллере. Для съемки с этим фокусом нажмите кнопку затвора, не отпуская контроллер или кнопку точечной АФ.
- Зона локальной фокусировки может не подсвечиваться при выполнении непрерывной съемки или при нажатии кнопки затвора до упора без паузы.

## Режим АФ

Выбирается режим функционирования автоматической фокусировки.

- 1 Отобразите экран режима фокусировки с помощью функционального диска и кнопки Fn (стр. 43).
- 2 Отобразите экран Режим АФ с помощью кнопок ▼ на контроллере.

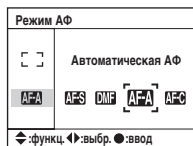

- 3 Выберите нужный режим с помощью кнопок ◀▶ на контроллере, а затем нажмите контроллер в центре.

(✓: Настройка по умолчанию)

(Покадровая АФ)	<p>В этом режиме АФ фокус блокируется при нажатии кнопки затвора наполовину вниз. Этот режим используется при съемке неподвижных объектов.</p>
(Прямая ручная АФ)	<p>В этом режиме АФ Вы можете вручную точно настроить фокус после использования функции автоматической фокусировки. Этот режим используется, если в фокус попали нежелательные объекты при записи в режиме макро и т.п.</p>
✓  (Автоматическая АФ)	<p>В этом режиме АФ фотоаппарат автоматически переключается между режимом покадровой и непрерывной АФ в зависимости от подвижности объекта. Если объект съемки совершает движение, фотоаппарат продолжает выполнять фокусировку, пока кнопка затвора удерживается наполовину нажатой. Если объект съемки неподвижный, фокус блокируется, пока кнопка затвора удерживается наполовину нажатой. Этот режим АФ общего назначения хорошо подходит для портретов, групповых снимков, мгновенных фотографий, пейзажей и т.п.</p>

<p><b>A-C</b> (Непрерывная АФ)</p>	<p>В этом режиме АФ фотоаппарат продолжает выполнять фокусировку, пока кнопка затвора удерживается наполовину нажатой. Этот режим используется, когда объект съемки совершает движение.</p> <ul style="list-style-type: none"> <li>• Если выбран режим широкой области АФ, зона фокусировки будет переключаться, отслеживая положение объекта. Зона, находящаяся в фокусе, подсветится красным цветом и начнет мигать.</li> <li>• Когда объект будет находиться в фокусе, звуковой сигнал издаваться не будет.</li> </ul>
------------------------------------	---------------------------------------------------------------------------------------------------------------------------------------------------------------------------------------------------------------------------------------------------------------------------------------------------------------------------------------------------------------------------------------------------------------------------------------------------------------------------------------------------------------------------

Для выполнения точной регулировки в режиме **DMF** (Прямая ручная АФ)

- ① Выберите опцию **DMF** (Прямая ручная АФ) в режиме АФ.
- ② Нажмите кнопку затвора наполовину для блокировки фокуса.
- ③ Поверните кольцо фокусировки для выполнения точной фокусировки, удерживая кнопку затвора наполовину нажатой.

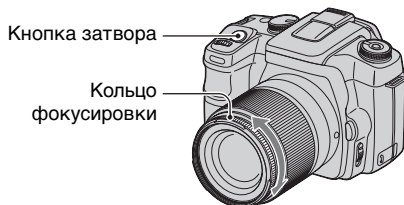

- ④ Нажмите кнопку затвора полностью вниз.
- Если Вы отпустите Ваш палец с кнопки затвора, операция блокировки фокуса снова начнется сначала, как только Вы нажмете кнопку затвора наполовину вниз.



Устанавливается режим вспышки и коррекция экспозиции вспышки.

### Режим вспышки

Если встроенная вспышка поднята вверх, она автоматически срабатывает в условиях недостаточного освещения (установка по умолчанию). Вы можете специально изменить режим вспышки.

- 1 Отобразите экран режима вспышки с помощью функционального диска и кнопки Fn (стр. 43).

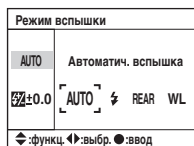



- 2 Отобразите экран Режим вспышки с помощью кнопок ▲ на контроллере.
  - 3 Выберите нужный режим с помощью кнопок ◀▶ на контроллере, а затем нажмите контроллер в центре.
- Индикатор вспышки отображается только при поднятой вверх вспышке.

(✓: Настройка по умолчанию)



✓	АУТО (Автоматич. вспышка)	Срабатывает в темноте или против света. • Этот режим не выбирается, если диск переключения режимов установлен в положение А, S, или М.
	⚡ (Заполняющая вспышка)	Срабатывает всякий раз при поднятой встроенной вспышке.

<p><b>REAR (Дополн.синхр.)</b></p>	<p>Обычно вспышка срабатывает сразу после спуска затвора, затем снимаются объекты, освещенные другими источниками света. Это приводит к тому, что при использовании медленной скорости затвора некоторые объекты такие, как световые следы, выглядят неестественно.</p> <p>В режиме дополнительной синхронизации сначала снимаются объекты, освещенные другими источниками света, а затем срабатывает вспышка. Вы можете снять струящийся световой след движущегося объекта более реалистичным способом, используя при съемке движущегося объекта медленную скорость затвора вместе со вспышкой.</p> 
<p><b>WL (Беспроводная)</b></p>	<p>Использование встроенной или внешней вспышки (не прилагается), установленной на фотоаппарате, может привести к тому, что некоторые фотографии будут выглядеть слишком плоскими. В таких случаях использование удаленной вспышки в правильно подобранном положении поможет создать более контрастные снимки, обладающие более объемным изображением.</p> <p>Обычно для такого типа съемки требуется, чтобы фотоаппарат и удаленная вспышка были соединены кабелем. Данный фотоаппарат может выполнить эту операцию без кабеля, поскольку вместо кабеля для передачи сигнала он использует свет вспышки. Это называется съемкой в режиме беспроводной вспышки. Оптимальная экспозиция при этом регулируется автоматически.</p> <ul style="list-style-type: none"> <li>• Для съемки в режиме беспроводной вспышки требуются вспышки HVL-F56AM или HVL-F36AM (не прилагается).</li> </ul>

## Для выполнения съемки в режиме беспроводной вспышки

- ① Присоедините внешнюю вспышку к фотоаппарату (стр. 156) и включите фотоаппарат и внешнюю вспышку.
  - ② Выберите опцию **WL** (Беспроводная).
  - ③ Снимите внешнюю вспышку с фотоаппарата и поднимите встроенную вспышку на фотоаппарате.  
В видоискателе и на мониторе ЖКД появится индикация “WL”.
  - ④ Определите положение фотоаппарата и внешней вспышки.
  - ⑤ Убедитесь в том, что встроенная и внешняя вспышки полностью заряжены.
    - Если встроенная вспышка полностью заряжена, в видоискателе появляется индикатор .
    - Внешняя вспышка полностью заряжена, если на ее задней стороне появляется индикатор , а на передней стороне вспышки мигает красная лампочка.
  - ⑥ Нажмите кнопку AEL (блокировка AЭ) на фотоаппарате для проверки срабатывания вспышки.
    - Если вспышка не срабатывает, измените положение фотоаппарата, внешней вспышки или объекта.
  - ⑦ Проверьте еще раз обе вспышки, чтобы убедиться, что они полностью заряжены. Нажмите кнопку затвора для съемки фотоснимка.
- Отключите режим беспроводной вспышки после выполнения съемки в этом режиме. (Вы можете отключить функцию на фотоаппарате и на внешней вспышке отдельно, или же присоединить внешнюю вспышку на фотоаппарат и выбрать другой режим вспышки, как показано на стр. 57). Если встроенная вспышка будет использоваться при все еще действующем режиме беспроводной вспышки, это может привести к неправильной экспозиции вспышки.
  - Вы можете выбрать настройку беспроводного режима отдельно на фотоаппарате и на внешней вспышке. Сведения об установке фотоаппарата приведены на стр. 57. Сведения об установке внешней вспышки приведены в прилагаемой к ней инструкции по эксплуатации.

### При изменении операции и функционирования кнопки AEL (блокировка AЭ)

При использовании беспроводной вспышки рекомендуется установить кнопку [Кнопка AEL] (стр. 99) в положение [Удержание AЭ] или [Удерж.  AЭ] в меню  Пользовательские установки.

Если Вы выбрали настройку, которая сохраняется после того, как Вы отпустили кнопку ([Переключ. AЭ]/[Перекл.  AЭ]), это означает, что фотоаппарат находится в режиме медленной синхронизации записи, и в это время в видоискателе и на мониторе ЖКД появляется индикация “AEL”. При каждой проверке вспышки режим медленной синхронизации записи будет поочередно включаться и выключаться.

### О положении фотоаппарата и вспышки

Данный фотоаппарат использует свет своей встроенной вспышки для передачи сигнала на срабатывание удаленной вспышке. Обратите внимание на следующие советы для обеспечения надлежащей передачи сигнала.

- Съемка в режиме беспроводной вспышки должна выполняться в условиях недостаточного освещения, как, например, внутри помещения и т.п.
- Поместите внешнюю вспышку в серую зону, показанную на рисунке ниже.

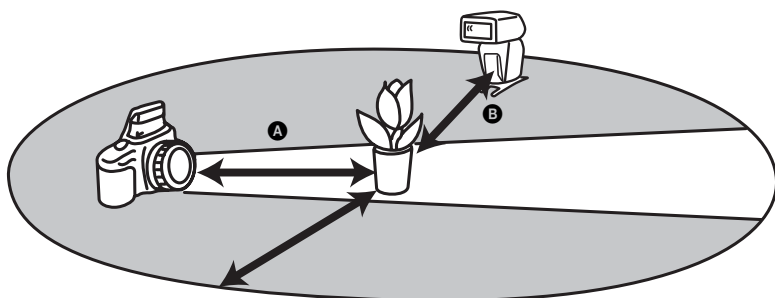

- A:** Расстояние между фотоаппаратом и объектом  
**B:** Расстояние между внешней вспышкой и объектом

Не располагайте внешнюю вспышку непосредственно позади объекта.

### Технические характеристики съемки с беспроводной вспышкой при светочувствительности ISO 100

	Расстояние от фотоаппарата до объекта <b>A</b>	Расстояние от вспышки до объекта <b>B</b> HVL-F56AM			Расстояние от вспышки до объекта <b>B</b> HVL-F36AM		
		До скорости синхронизации	1/250	1/1000	До скорости синхронизации	1/250	1/1000
Скорость затвора	Все скорости затвора	До скорости синхронизации	1-5 м	1-2,5 м	До скорости синхронизации	1-4 м	1-2 м
Диафрагма							
F2,8	1,4-5 м	1-5 м	1-5 м	1-2,5 м	1-5 м	1-4 м	1-2 м
F4,0	1-5 м	1-5 м	1-3,5 м	1-1,7 м	1-5 м	1-3 м	1-1,5 м
F5,6	1-5 м	1-5 м	1-2,5 м	1-1,2 м	1-5 м	1-2 м	-

- Скорость синхронизации вспышки фотоаппарата составляет 1/125 секунды при включенной функции Super SteadyShot и 1/160 секунды при выключенной функции Super SteadyShot.
- Удвойте максимальное расстояние при использовании чувствительности фотоаппарата ISO 400. Максимальное расстояние составляет 5 м.

#### 📶 О каналах беспроводной вспышки

Как только выбран режим беспроводной вспышки, информация о канале внешней вспышки передается на фотоаппарат. Измените канал внешней вспышки, если поблизости другой фотограф пользуется беспроводной вспышкой, и его/ее встроенная вспышка вызывает срабатывание Вашей вспышки.

Сведения об изменении канала внешней вспышки приведены в прилагаемой к ней инструкции по эксплуатации.

## Коррекция экспозиц. вспышки

При выполнении съемки со вспышкой Вы можете отрегулировать только яркость света вспышки, не изменяя коррекцию экспозиции. Вы можете изменить экспозицию объекта, находящегося в пределах диапазона срабатывания вспышки, оставив прежней экспозицию фона, находящегося за пределами диапазона срабатывания вспышки.

- 1 Отобразите экран коррекции экспозиции вспышки с помощью функционального диска и кнопки Fn (стр. 43).
- 2 Выберите опцию Коррекция экспозиц. вспышки с помощью кнопки ▼.



- 3 Выберите нужную величину с помощью кнопок ◀▶ на контроллере, а затем нажмите контроллер в центре.

(✓): Настройка по умолчанию)

	до +2,0 EV	В направлении +: Повышает уровень вспышки.
✓	0 EV	Количество света вспышки, которое фотоаппарат регулирует автоматически.
	до -2,0 EV	В направлении -: Понижает уровень вспышки.

- Вы можете установить степень коррекции экспозиции с интервалом в 1/3.
- При поднятой встроенной вспышке установленная величина коррекции экспозиции вспышки отображается под шкалой EV на мониторе ЖКД.
- Если Вы нажмете кнопку затвора наполовину вниз, в видоискателе появится индикатор .
- При выполнении коррекции экспозиции встроенной вспышки положительный эффект может оказаться неощутимым из-за ограниченной яркости света вспышки, если объект находится на максимальном расстоянии для вспышки или вблизи максимального расстояния. Если объект находится слишком близко, отрицательный эффект может быть незаметен.

### Коррекция экспозиции и коррекция экспозиции вспышки

Коррекция экспозиции изменяет скорость затвора, диафрагму и чувствительность ISO (при выборе режима [AUTO]) для выполнения коррекции. При использовании вспышки также изменяется яркость света вспышки.

С другой стороны, коррекция экспозиции вспышки изменяет только яркость света вспышки, тем самым управляя относительным влиянием света вспышки на все изображение.

Например, если Вы хотите уменьшить яркость света вспышки, Вы можете установить коррекцию экспозиции вспышки немного в отрицательную сторону и в это же время установить коррекцию экспозиции в положительную сторону для регулировки яркости всего изображения.

- Вы можете отключить функцию изменения яркости света при коррекции экспозиции (стр. 101).

## Режим экспомера





Вы можете выбрать режим экспомера (метод, при помощи которого фотоаппарат измеряет яркость объекта) из следующих трех методов.

- 1 Отобразите экран Режим экспомера с помощью функционального диска и кнопки Fn (стр. 43).



- 2 Выберите нужный режим с помощью кнопок ◀▶ на контроллере, а затем нажмите контроллер в центре.

(✔: Настройка по умолчанию)

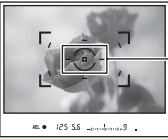
✔	 (Мульти сегментный)	Для измерения света весь экран делится на 40 сегментов (экспомер в 40 сегментах сотовой формы).
	 (Центровзвешенный)	В этом режиме измеряется средняя яркость по всему экрану, при этом делается акцент на центральной области экрана. Если Вы выполняете съемку прямо против солнечного света или объект находится не в центре изображения, Вам следует выполнить коррекцию экспозиции (стр. 69).
	 (Точечный)	<p>В этом режиме свет измеряется только в окружности точечного экспомера в центральной части кадра. Этот режим подходит для съемки очень контрастных или находящихся в особой области экрана объектов. Если область замера находится не в центре экрана, для выполнения съемки используйте блокировку АЭ (стр. 71).</p>  <p>Зона точечного экспомера Установлено на объект.</p>

💡 Мультисегментный экспонометр (экспонометр в 40 сегментах сотовой формы)

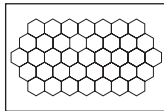

Данный фотоаппарат делит экран на 40 сегментов для измерения света; 39 элементов фотозамера сотовой формы и один элемент фотозамера, охватывающий окружающую область. Эти элементы работают синхронно с автоматической фокусировкой, позволяя фотоаппарату точно измерять положение и яркость объекта для определения экспозиции независимо от того, в какой области экрана он находится. Данный метод экспонометра позволяет фотоаппарату измерять свет способом, наиболее близким к человеческому глазу, что является идеальным для общей съемки, включая съемку прямо против солнечного света.



- Если при мультисегментном экспонометре (экспонометре в 40 сегментах сотовой формы) фокус блокируется нажатием и удерживанием наполовину нажатой кнопки затвора, одновременно будет блокироваться экспозиция (скорость затвора и диафрагма) (только при использовании автофокусировки и режиме АФ, установленном в положение **A-FS** (Покадровая АФ) или **AFA** (Автоматическая АФ)).



# Использование кнопки / (протяжка)

## Как использовать кнопку / (протяжка)

С помощью кнопки  /  (протяжка) Вы можете использовать функции непрерывной съемки, автоспуска, брекетинга, брекетинга баланса белого.





**1** Нажмите кнопку  /  (протяжка).

**2** Выберите нужный режим с помощью кнопок  /  на контроллере.

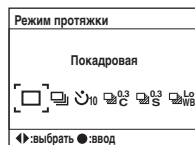
- Вместо кнопок  /  контроллера Вы можете использовать диск управления.



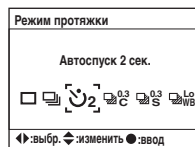

**3** Выберите нужный режим с помощью кнопок  /  на контроллере.

- Эта установка не требуется в режиме покадровой или непрерывной протяжки.







**4** Нажмите центральную кнопку контроллера для завершения операции.

- Если Вы нажмете кнопку  /  или нажмете кнопку затвора наполовину вниз, установка будет завершена.



(: Настройка по умолчанию)

<input checked="" type="checkbox"/>	<input type="checkbox"/>	Покадровая протяжка • Также используется как кнопка отмены для других режимов протяжки.
		Непрерывная протяжка (см. ниже)
		Автоспуск (стр. 66)
		Непрерывный брекетинг (стр. 67)
		Покадровой брекетинг (стр. 67)
		Брекетинг баланса белого (стр. 68)

## Непрерывная съемка

Если Вы нажмете и будете держать нажатой кнопку затвора, фотоаппарат начнет непрерывно записывать снимки с максимальной скоростью три снимка в секунду\*.

\* Условия замера: опция [Размер изобр.] установлена в положение [L:10M], опция [Качество] установлена в положение [Высокое], ручная фокусировка, а скорость затвора равна 1/250 секунды или быстрее.

- Количество кадров, которые могут быть сняты непрерывно, отображается в видоискателе, и при непрерывной съемке это количество уменьшается.

После того как фотоснимки записываются на носитель информации, восстанавливается исходное количество, которое зависит от буфера памяти фотоаппарата.

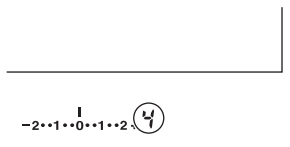

- При срабатывании встроенной вспышки фотоснимки снимки записываются после того, как зарядится вспышка.
- Если опция [Режим АФ] установлена в положение **AF-C** (Непрерывная АФ) или **AF-A** (Автоматическая АФ), фокус устанавливается отдельно для каждого изображения. При установке **AF-S** (Покадровая АФ), фокус фиксируется на первом фотоснимке.
- Последний фотоснимок отображается в режиме быстрого просмотра.
- Имеется верхний предел количества непрерывно снимаемых фотоснимков.

Максимальное количество непрерывных снимков

Высокое/ Стандартное	Без ограничения* (До заполнения носителя записи)
RAW и JPEG	3 фотоснимка
RAW	6 фотоснимков



- \* Если [Размер изобр.] установлен в положение [M:5.6M] или [S:2.5M], скорость съемки слегка уменьшится, начиная с четвертого снимка и далее.
- Эти числа зависят от скорости записи носителя данных, условий съемки и т.п. Поэтому используйте данные, приведенные в таблице, только для ориентира.



## Использование таймера самозапуска

После того, как Вы нажмете кнопку затвора, затвор будет спущен либо примерно через десять секунд, либо через две секунды. 10-секундный автоспуск удобен при выполнении фотоснимка самого фотографа, а 2-секундный автоспуск удобен для уменьшения вибрации фотоаппарата вследствие предварительного вытягивания зеркала.

Убедитесь в том, что фокус зафиксирован на объекте, а затем нажмите кнопку затвора.

(: Настройка по умолчанию)

	 <sub>10</sub> (Автоспуск 10 сек.)	После того, как Вы нажмете кнопку затвора, затвор будет спущен примерно через 10 секунд.
	 <sub>2</sub> (Автоспуск 2 сек.)	После того, как Вы нажмете кнопку затвора, затвор будет спущен примерно через 2 секунд.

- При использовании 10-секундного автоспуска лампочка автоспуска, расположенная на передней стороне, будет мигать и высветится непосредственно перед спуском затвора. Индикатор автоспуска, расположенный на мониторе ЖКД, будет подсвечен. Также будет слышен звук обратного отсчета.
- Для отмены активации 10-секундного таймера автоспуска нажмите кнопку  /  (Протяжка). Автоспуск отменяется при выключении питания. Вы также можете отменить его после завершения съемки. Вы не можете отменить 2-секундный автоспуск в середине процесса.
- В случае если имеется яркий свет, рефлектор или нечто подобное позади фотоаппарата, и Вы нажимаете кнопку затвора, не смотря в видоискатель, используйте крышку видоискателя, прикрепленную к плечевому ремню, для предотвращения проникновения нежелательного света через видоискатель и его влияния на экспозицию (стр. 41).

## Съемка трех изображений со смещенной экспозицией – Пакетная экспозиция

Для некоторых видов съемки требуется точная настройка экспозиции. В таких случаях фотограф выполняет непрерывную съемку некоторых фотоснимков со смещенной экспозицией относительно изображения с правильной экспозицией. Фотоаппарат выполняет три фотоснимка с автоматическим смещением экспозиции.





Правильное положение

Направление – Направление +



## Непрерывный брекетинг

(: Настройка по умолчанию)

	 (Брекетинг:0,3Ev сер.)	Выполняется непрерывная фотосъемка с интервалом смещения экспозиции плюс или минус 0,3. Нажмите и держите нажатой кнопку затвора, пока запись не остановится.
	 (Брекетинг:0,7Ev сер.)	Выполняется непрерывная фотосъемка с интервалом смещения экспозиции плюс или минус 0,7. Нажмите и держите нажатой кнопку затвора, пока запись не остановится.

## Покадровой брекетинг





(: Настройка по умолчанию)

	 (Брекетинг:0,3Ev од.)	Выполняется фотосъемка кадр за кадром с интервалом смещения экспозиции плюс или минус 0,3. Нажимайте кнопку затвора кадр за кадром.
	 (Брекетинг:0,7Ev од.)	Выполняется фотосъемка кадр за кадром с интервалом смещения экспозиции плюс или минус 0,7. Нажимайте кнопку затвора кадр за кадром.

- При использовании вспышки нажимайте кнопку затвора кадр за кадром независимо от установки.
- Фотоснимки будут сняты в последовательности 0 (правильно), – (меньше) и + (больше). Последовательность может быть изменена в настройке [Поряд. брекет.] в  меню Съемка (стр. 92).
- Базовая экспозиция устанавливается на первом кадре в режиме брекетинга. Базовая экспозиция перемещается при использовании коррекции экспозиции.
- Обычно фокальная точка изменяется при каждой съемке. Фокальная точка фиксируется только в режиме съемки с непрерывным брекетингом, когда режим АФ установлен в положение [Покадровая АФ] или [Автоматическая АФ] при неподвижном объекте съемки.
- Когда вспышка не используется, выполняется съемка в режиме брекетинга при общем освещении, и для обеспечения брекетинга изменяются скорость затвора и диафрагма. При использовании вспышки выполняется съемка в режиме брекетинга со вспышкой, и изменяется свет вспышки.
- При съемке в режиме брекетинга при общем освещении скорость затвора и диафрагма изменяются в режиме программной автоматической регулировки, скорость затвора изменяется в режиме приоритета диафрагмы, а диафрагма изменяется в режиме приоритета скорости затвора. Обычно скорость затвора изменяется в ручном режиме. Вы можете изменить диафрагму, нажимая и удерживая нажатой кнопку AEL (блокировка АЭ) при выполнении фотосъемки.  
Общее освещение: Любое освещение, отличное от света вспышки, освещающее сцену съемки в течение продолжительного периода времени, как, например, естественное освещение, свет лампы или флуоресцентное освещение.

## Шкала Ev при съемке в режиме брекетинга

При выборе съемки в режиме брекетинга шкала Ev изменяется

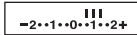
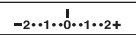

	Брекетинг при общем освещении интервал 0,3 Коррекция экспозиции 0	Брекетинг при общем освещении интервал 0,3 Коррекция экспозиции 1,0	Брекетинг со вспышкой интервал 0,7 Коррекция экспозиции вспышки -1,0
Монитор ЖКД			
	Показана в верхнем ряду.	Показана в верхнем ряду.	Показана в нижнем ряду.
Видоискатель			

- При съемке в режиме брекетинга при общем освещении шкала Ev также появляется в видоискателе, но она не появляется при съемке в режиме брекетинга со вспышкой.
- После начала съемки в режиме брекетинга индексы, указывающие уже записанные снимки, начнут исчезать один за другим.
- Если при выбранном режиме кадрового брекетинга нажать кнопку затвора наполовину вниз и отпустить, в видоискателе появится индикация “br 1” для брекетинга при общем освещении и индикация “Fbr 1” для брекетинга со вспышкой. После начала съемки в режиме брекетинга она указывает номер следующего кадра, например “br 2”; “br 3”.

## Съемка в режиме брекетинга баланса белого

Исходя из выбранного баланса белого и цветовой температуры/СС-фильтра, выполняется съемка трех фотоснимков с автоматическим смещением цветовой температуры. За одну съемку записывается три кадра изображения в последовательности “изображение с нормальным балансом белого; “сторона – (изображение с бледными цветами)” и “сторона + (изображение с красноватыми цветами)”.

(): Настройка по умолчанию)

<input checked="" type="checkbox"/>	 (Брекетинг:Бал.бел(L))	При фотосъемке изменяется баланс белого на 10 майред*.
<input type="checkbox"/>	 (Брекетинг:Бал.бел(H))	При фотосъемке изменяется баланс белого на 20 майред*.

\* Майред: единица, указывающая качество преобразования цвета в фильтрах цветовой температуры.

- Только снятый последним снимок отображается в режиме быстрого просмотра (стр. 89).

## ⊕/⊖ Регулировка экспозиции

Вы можете вручную изменить величину экспозиции, определенную фотоаппаратом. Используйте этот режим, когда Вы не получаете надлежащей экспозиции, например, когда объект и его фон имеют большой контраст (светлый и темный).



Нажмите кнопку +/- (экспозиция), и поверните диск управления для регулировки экспозиции.



В направлении +: Делает изображение более ярким.

0: Экспозиция автоматически определяется фотоаппаратом.

В направлении -: Делает изображение более темным.

В направлении -

Уровень компенсации отображается на шкале Ev на мониторе ЖКД и в видоискателе.

В направлении +

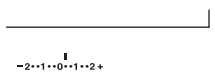
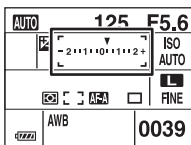

- Подробные сведения об экспозиции → стр. 13
- Коррекция экспозиции выполняется с интервалом 1/3 в диапазоне  $\pm 2.0EV$ .
- Вы можете проверить результат коррекции экспозиции с помощью отображения гистограммы (стр. 78).

### 💡 Технические приемы съемки

Во время съемки изображений фотоаппарат автоматически определяет экспозицию. При съемке полностью белесоватого изображения, такого, как подсвеченный сзади объект или снежная сцена, фотоаппарат определяет, что объект слишком яркий, и может установить более темную экспозицию для изображения. В таких случаях эффективна регулировка экспозиции в направлении + плюс.



Отрегулируйте в направлении +

При съемке полностью темноватого изображения, фотоаппарат определяет, что объект темный и может установить более яркую экспозицию для изображения. В таких случаях эффективна регулировка экспозиции в направлении – минус.



Отрегулируйте в направлении –

Вы можете попытаться отрегулировать экспозицию по Вашему вкусу.

# **Блокировка экспозиции** **(блокировка АЭ)**

Вы можете зафиксировать экспозицию перед определением композиции при выполнении фотосъемки. Это эффективно при разных объектах экспозамера и фокусировки, или когда Вы хотите выполнить непрерывную съемку, сохраняя одну и ту же величину экспозиции.

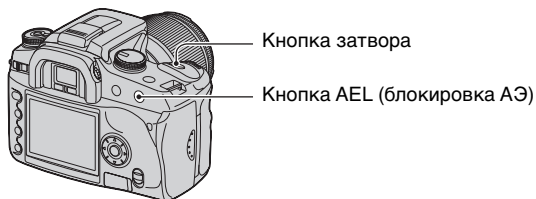

- 1 Наведите фотоаппарат на объект, для которого Вы хотите измерить экспозицию.
  - Отрегулируйте фокусировку (Вам не нужно блокировать фокус.)
- 2 Нажмите кнопку AEL (блокировка АЭ).
  - Индикация “AEL”\* высветится в видоискателе и на мониторе ЖКД, указывая, что экспозиция заблокирована.
  - \* AEL: Обозначает “Блокировка автоматической экспозиции”
- 3 Нажимая кнопку AEL (блокировка АЭ), перекомпонуйте изображение, если необходимо, и нажмите кнопку затвора для выполнения фотосъемки.
  - Если кнопку AEL (блокировка АЭ) держать нажатой после съемки, Вы можете продолжать съемку с такой величиной экспозиции. Настройка отменится после того, как будет отпущена кнопка.
  - Если вспышка срабатывает в режиме, отличном от режима приоритета скорости затвора или ручного режима, активируется контроль медленной синхронизации, и выполняется блокировка АЭ (стр. 73).
  - Вы можете установить фотоаппарат таким образом, чтобы он сохранял величину экспозиции после отпускания кнопки AEL (блокировка АЭ) (стр. 99).
  - Независимо от типа выбранного режима экспозамера Вы можете установить фотоаппарат на временную фиксацию экспозиции с помощью точечного экспозамера (блокировка точечной АЭ), нажимая кнопку AEL (блокировка АЭ) (стр. 99).

## **О шкале Ev при нажатии кнопки AEL (блокировка АЭ)**

Когда Вы блокируете экспозицию нажатием кнопки AEL (блокировка АЭ), зафиксированная величина экспозиции устанавливается как стандартная (0). После перекомпоновки шкала Ev отображает измеренный уровень освещенности в пределах окружности точечного экспозамера. Эта информация сообщает Вам о разнице в яркости между различными сегментами экрана.

- Если уровень освещенности в пределах окружности точечного экспозамера более чем на 2.0Ev больше/меньше стандартной величины, в конце шкалы Ev появится индикация <D>. Если разница станет больше, индикация <D> начинает мигать.

Пример: Определение композиции в сцене съемки, приведенной ниже, и нажатие кнопки AEL (блокировка АЭ)

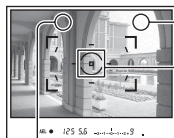



2 Яркая область

Окружность точечного экспомера

1 Немного более темная область

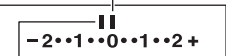
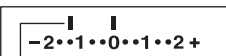
При нажатии кнопки AEL (блокировка АЭ) будет отображаться следующая индикация.

	Кнопка AEL (блокировка АЭ) нажата	Перекомпонуйте на область 1, удерживая кнопку AEL (блокировка АЭ) нажатой	Перекомпонуйте на область 2, удерживая кнопку AEL (блокировка АЭ) нажатой
Мультиэкспонирование/центральный	<p>Зафиксированная экспозиция</p>  <p>Уровень освещенности в пределах окружности точечного экспомера на 0,3 Ev меньше значения заблокированной экспозиции (изменяется в соответствии с перекomпоновкой снимка)</p>	<p>Поверните фотоаппарат на область 1, и уровень освещенности области 1 отобразится.</p> <p>Зафиксированная экспозиция (0) останется такой же.</p>  <p>Уровень освещенности 1 на 1,3 Ev меньше значения заблокированной экспозиции (изменяется в соответствии с перекomпоновкой снимка)</p>	<p>Поверните фотоаппарат на область 2, и уровень освещенности области 2 отобразится. Стрелка указывает, что уровень освещенности области 2 выходит за пределы шкалы.</p> 
	Местная фотометрия	 <p>Зафиксированная экспозиция равна уровню освещенности в пределах окружности точечного экспомера.</p>	





## Медленная синхронизация (съемка темного фона без вспышки)

Если Вы выполняете съемку портрета на открытом воздухе ночью с темным фоном, при обычном использовании вспышки будет снят четкий фотоснимок объекта, но фон, находящийся за пределами диапазона срабатывания вспышки, будет слишком темным. В таком случае съемка в режиме медленной синхронизации (съемка со вспышкой и медленной скоростью затвора) позволит Вам сделать четкий фотоснимок как объекта, так и фона.

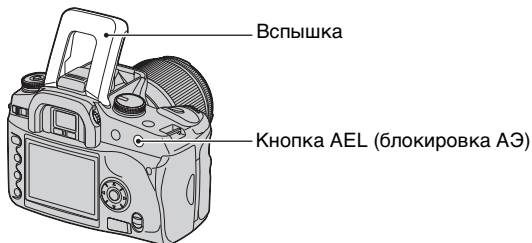

- 1 Поднимите встроенную вспышку.
  - 2 Выполните съемку с нажатой кнопкой AEL (блокировка АЭ).  
В видоискателе и на мониторе ЖКД высветится индикация “AEL”, указывая, что экспозиция заблокирована.
- Рекомендуется использовать штатив из-за медленной скорости затвора.
  - Если вспышка не используется, Вы можете зафиксировать экспозицию, нажимая кнопку AEL (блокировка АЭ) (стр. 71).
  - В режиме приоритета скорости затвора или в ручном режиме съемка в режиме медленной синхронизации с использованием кнопки AEL (блокировка АЭ) недоступна.
  - Вы можете установить фотоаппарат таким образом, чтобы он сохранял режим медленной синхронизации после отпускания кнопки AEL (блокировка АЭ) (стр. 99).

# Просмотр глубины резкости

Видоискатель показывает изображение, снятое с самой большой диафрагмой. Изменение диафрагмы влияет на резкость изображения объекта, создавая несоответствие между резкостью, которую видно в видоискателе, и резкостью реального фотоснимка. Функция предварительного просмотра позволяет Вам увидеть изображение с диафрагмой, используемой в реальной съемке, давая Вам возможность проверить приблизительную резкость изображения объекта перед выполнением фактической съемки.



После выполнения фокусировки на объект нажмите кнопку просмотра глубины резкости.

Пока кнопка нажата, диафрагма сужается в соответствии с величиной диафрагмы, отображаемой в видоискателе.

- О диафрагме и размытых изображениях, → режим приоритета диафрагмы (стр. 34)
- Изображение в видоискателе будет темнее вследствие сужения диафрагмы (величина диафрагмы больше.)
- Величина диафрагмы может быть изменена во время предварительного просмотра.
- Если фокус не зафиксирован и нажата кнопка предварительного просмотра, Вы не можете выполнить фотосъемку. Для выполнения фотосъемки нажмите кнопку просмотра глубины резкости при высвечивающемся в видоискателе индикаторе ●.
- Если объектив оснащен кнопкой блокировки фокуса, Вы можете установить фотоаппарат на выполнение функции предварительного просмотра с помощью кнопки блокировки фокуса (стр. 99).

# Ручная фокусировка

Когда трудно добиться соответствующей фокусировки в режиме автоматической фокусировки, Вы можете отрегулировать фокусировку вручную.

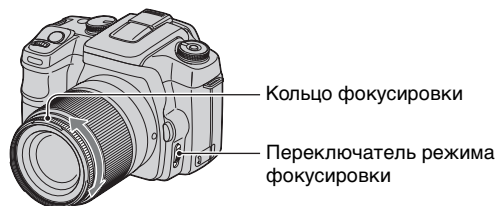

- ① Установите переключатель режима фокусировки в положение MF\*.  
\* MF: обозначает “Ручная фокусировка”
  - ② Поверните кольцо фокусировки объектива, чтобы добиться резкого фокуса.
- В случае, если на объект может быть выполнена фокусировка в режиме автоматической фокусировки, в видоискателе при подтверждении фокуса высветится индикатор ●. При использовании широкой зоны фокусировки используется центральная зона, а при использовании локальной зоны фокусировки используется зона, выбранная с помощью контроллера.
  - Для получения устойчивой экспозиции в режиме ручной фокусировки фотоаппарат использует информацию о расстоянии для определения экспозиции. Для повышения точности информации о расстоянии фотоаппарат устанавливает фокусное расстояние в положение ∞ (бесконечность) при установке выключателя POWER в положение ON.

## Переключение экрана воспроизведения

Каждый раз при нажатии кнопки  (Дисплей) во время воспроизведения режим экрана будет изменяться между индексным экраном и экраном одиночного изображения.

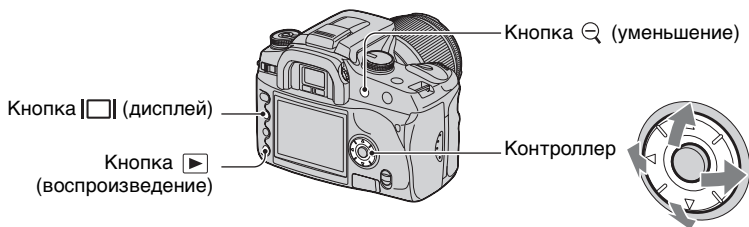





### В индексном режиме (программа просмотра файлов)

Папка, содержащая фотоснимки, отображаемые в настоящий момент времени







Первые три цифры названия папки (номер папки)



В каждой папке шесть кадров фотоснимков отображаются на мониторе ЖКД (индекс программы просмотра файлов). Вы можете переместить кадры с помощью кнопок /// на контроллере. Это удобно, когда Вы хотите быстро просмотреть фотоснимки, чтобы найти тот, который Вам нужен.



- Вы можете отобразить все фотоснимки способом, отличным от отображения в папке. За один раз может быть отображено четыре, девять или 16 фотоснимков (стр. 95).

### Для выбора папки

- 1 Нажмите кнопку , чтобы выделить имя папки.
- 2 Выберите нужную папку с помощью кнопок / на контроллере.
- 3 Нажмите кнопку  (уменьшение) для перехода в область фотоснимков и выберите нужный фотоснимок с помощью кнопок /// на контроллере.

## Для удаления всех фотоснимков в папке



При отображении индексного экрана программы просмотра файлов Вы можете удалить все фотоснимки в папке.

- ① Выберите папку, которую Вы хотите удалить, с помощью кнопок ◀/▶ на контроллере.
- ② Нажмите кнопку  (удаление).  
Появится сообщение “Удалить папку и ее содержимое?”.
- ③ Выберите “Да” с помощью кнопки ◀, а затем нажмите контроллер в центре. Выбранная папка будет удалена.
  - Вы можете продолжить удаление папок.
  - Вы можете установить экран подтверждения в положение [Да], предварительно выбрав эту опцию в меню  Установка (стр. 110).
  - Если Вы хотите удалить выбранные фотоснимки, см. стр. 93.
- Для удаления большого количества фотоснимков может понадобиться много времени. Рекомендуется удалить фотоснимки на компьютере или отформатировать носитель информации с помощью фотоаппарата.
- После того, как Вы удалите изображение, Вы не сможете восстановить его.
- Защищенные фотоснимки не могут быть удалены.
- Если Вы удалили текущую папку для записи, выбранную с помощью опции [Выбрать папку], выберите папку для записи еще раз с помощью опции [Выбрать папку] в меню  Установка (стр. 108).

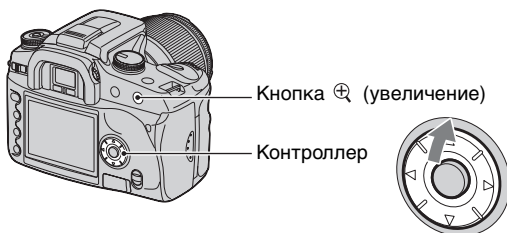

# Отображение гистограммы

Гистограмма и данные записи отображаемого фотоснимка могут быть отображены на дисплее.

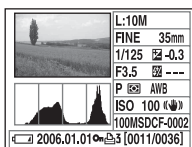

Нажмите кнопку  на контроллере для отображения гистограммы в режиме одиночного фотоснимка. Нажмите кнопку  на контроллере еще раз для возврата к воспроизведению в режиме одиночного фотоснимка.



- Вы можете выбрать фотоснимки с помощью кнопок / .
- Вы можете увеличить фотоснимки с помощью кнопки  (увеличение).

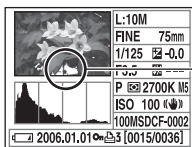

Если изображение имеет участок высокой или низкой контрастности, этот участок на гистограмме будет подсвечен (Предупреждение о достижении предела яркости).

## 🔦 О гистограмме

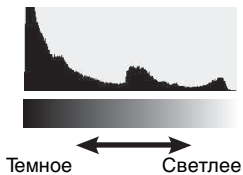

Количество пикселей

Гистограмма представляет собой распределение яркости, которое показывает, сколько пикселей определенной яркости содержится в изображении. На отображении гистограммы данного фотоаппарата по горизонтальной оси показывается яркость (левая сторона – черный цвет, правая – белый), а по вертикальной оси – количество пикселей. Коррекция экспозиции приведет к соответствующему изменению гистограммы. Ниже приведен пример.

Подробные сведения о пикселях → стр. 14.



Использование коррекции экспозиции в положительную сторону.

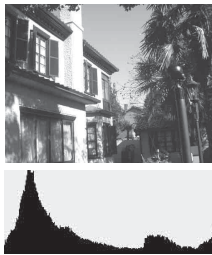

Съемка с коррекцией экспозиции в положительную сторону повышает яркость всего изображения, что приводит к смещению гистограммы в сторону большей яркости (вправо). Если используется коррекция экспозиции в отрицательную сторону, гистограмма сместится в другую сторону.

Оба конца гистограммы состоят только из данных, на 100% черных или белых\*. Поэтому, если данные позже передаются на ПК с целью их коррекции, невозможно восстановить зачерненные/забеленные области. Проверка гистограммы позволит Вам узнать состояние изображения заблаговременно.

\* Если говорить точнее, цветное изображение выражается в RGB. Таким образом, белый цвет равен R255, G255, B255, а черный цвет равен R0, G0, B0.

# Поворот изображения

Вы можете повернуть изображение воспроизводимого фотоснимка.

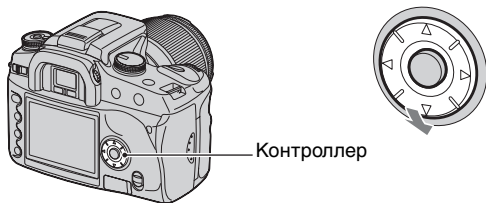

- ① Отобразите изображение, которые Вы хотите повернуть, в режиме воспроизведения одиночного фотоснимка.
  - ② Каждый раз при нажатии кнопки ▼ на контроллере изображение будет поворачиваться, как показано на рисунке выше.
- Как только Вы повернете изображение, информация о его повороте будет сохранена, даже если Вы отобразите другие изображения или выключите питание. В следующий раз изображение будет воспроизведено в повернутом положении.
  - Если Вы скопируете повернутые изображения на компьютер, программа “Picture Motion Browser” (прилагается) сможет правильно отобразить повернутые изображения. Однако изображения могут быть не повернуты в зависимости от программного обеспечения.
  - Вы можете повернуть изображение при использовании носителя информации с защитой от записи, однако изображение не будет повернуто при следующем воспроизведении.



# Увеличение изображений

Изображение может быть увеличено для более тщательного рассмотрения.

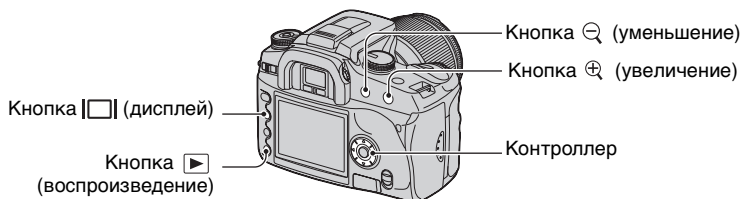

- 1 Нажмите кнопку **[plus icon]** (увеличение) в режиме воспроизведения одиночного фотоснимка (или в индексном режиме). Центр изображения увеличится.

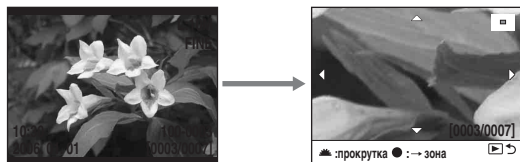

- Вы можете увеличить или уменьшить масштаб с помощью кнопки **[plus icon]** (увеличение) или **[minus icon]** (уменьшение).

- 2 Выберите участок, который Вы хотите увеличить, с помощью кнопок **[up/down/left/right arrow]** на контроллере.

- Вы можете выбрать изображение с помощью диска управления.
- Каждый раз при нажатии контроллера в центре режим экрана будет изменяться между отображением увеличенного изображения и отображением всего изображения.



Карта увеличенного участка

- 3 Нажмите кнопку **[play icon]** (воспроизведение) для отмены воспроизведения увеличенного изображения и возврата в режим воспроизведения одиночного фотоснимка (или индексного воспроизведения).

Диапазон масштабирования приведен ниже. (Масштаб не отображается)

Размер изображения	Диапазон масштабирования
L:10M	Приблиз. $\times 1,1$ – $\times 12$
M:5.6M	Приблиз. $\times 1,1$ – $\times 9$
S:2.5M	Приблиз. $\times 1,1$ – $\times 6$

- Нажатие на кнопку **[display icon]** (дисплей) позволяет очистить индикацию на экране во время воспроизведения увеличенного изображения.

# Просмотр изображений на экране телевизора

Вы можете просматривать изображения на экране телевизора посредством подсоединения фотоаппарата к телевизору.

Выключите питание Вашего фотоаппарата и телевизора перед соединением фотоаппарата с телевизором.

## 1 Подсоедините фотоаппарат к телевизору.

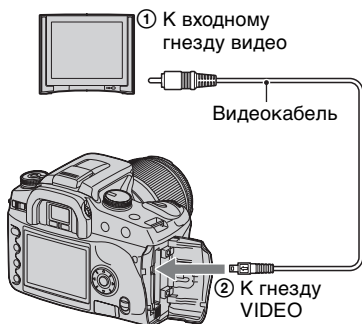



## 2 Включите телевизор и установите переключатель входного сигнала телевидение/видео в положение "video".

- Подробные сведения приведены в инструкции по эксплуатации, прилагаемой к телевизору.

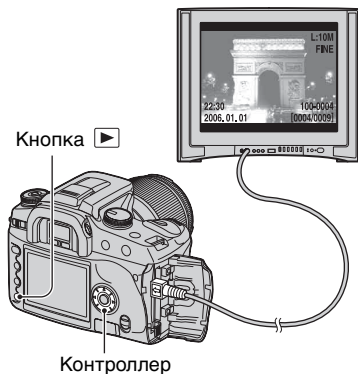
## 3 Включите фотоаппарат и нажмите кнопку (Воспроизведение).



Изображения, снятые фотоаппаратом, появятся на экране телевизора.

Нажмите кнопки   на контроллере для выбора нужного фотоснимка.

- При использовании Вашего фотоаппарата за границей, возможно, понадобится переключить выходной видеосигнал на сигнал, согласующийся с системой Вашего телевизора (стр. 105).
- При отображении изображений, записанных в режиме Adobe RGB, на фотоаппарате или устройствах sRGB таких, как экраны телевизоров/мониторы ЖКД, не совместимых с Adobe RGB (DCF2.0/Exif2.21), изображения будут отображаться с более низким уровнем интенсивности.
- Монитор ЖКД на задней стороне фотоаппарата не включается.

- Качество изображения, отображаемого на экране телевизора, немного хуже по сравнению с изображениями, отображаемыми на мониторе персонального компьютера.

## **О системах цветного телевидения**

Если Вы хотите просматривать изображения на экране телевизора, Вам нужен телевизор с гнездом видеовхода и видеокабель. Система цветного телевидения должна соответствовать системе Вашего цифрового фотоаппарата. Проверьте следующий перечень для системы цветного телевидения страны или региона, где используется фотоаппарат.

### **Система NTSC**

Багамские острова, Боливия, Венесуэла, Канада, Колумбия, Корея, Мексика, Перу, Суринам, США, Тайвань, Филиппины, Центральная Америка, Чили, Эквадор, Ямайка, Япония и т.д.

### **Система PAL**

Австралия, Австрия, Бельгия, Венгрия, Германия, Голландия, Гонконг, Дания, Испания, Италия, Китай, Кувейт, Малайзия, Новая Зеландия, Норвегия, Польша, Португалия, Сингапур, Словацкая Республика, Соединенное Королевство, Таиланд, Финляндия, Чешская Республика, Швейцария, Швеция и т.д.

### **Система PAL-M**

Бразилия

### **Система PAL-N**

Аргентина, Парагвай, Уругвай

### **Система SECAM**

Болгария, Гвиана, Ирак, Иран, Монако, Россия, Украина, Франция и т.д.

# Использование пунктов меню

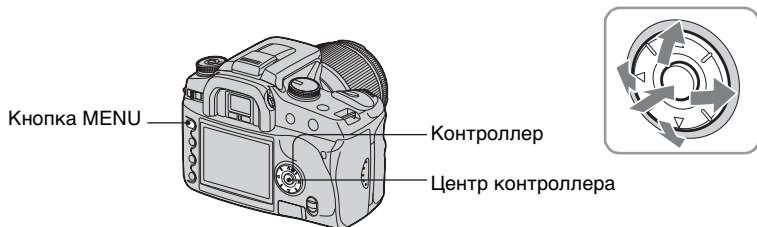

**1** Включите питание.

**2** Нажмите кнопку MENU для отображения меню.

**3** Выберите нужное меню с помощью кнопок **◀/▶** на контроллере, а затем нажмите контроллер в центре.

Меню режима съемки    Меню Пользовательские установки

Меню режима воспроизведения    Меню установка

- Если нужное меню уже отображается (пиктограмма меню отображается в крайнем левом углу), пропустите этот пункт.

Меню, выбранное в настоящий момент времени    Не выбранные меню

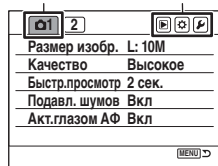

**4** Выберите страницу с помощью кнопок **◀/▶** на контроллере.

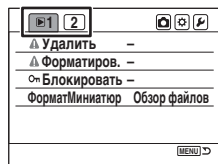

## 5 Выберите нужный пункт с помощью кнопок ▲/▼ на контроллере.

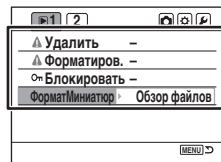

## 6 Отобразите опции с помощью кнопки ► на контроллере.

- Для возврата к опциям меню нажмите кнопку ◀.

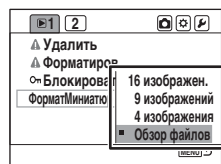

## 7 Выберите нужную опцию с помощью кнопку ▲/▼ на контроллере, а затем нажмите контроллер в центре.

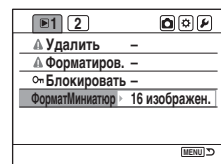



## 8 Нажмите кнопку MENU для выключения меню.





- Если Вы нажмете кнопку затвора наполовину вниз, меню также отключится.

- Выполняя установки в меню, вместо кнопок ◀/► на контроллере Вы можете использовать диск управления.
- Если во время выполнения операции Вы нажмете кнопку MENU, установка отменится, и фотоаппарат вернется в режим съемки (или воспроизведения).
- Отображая меню, Вы можете сначала отобразить ранее выбранное меню (стр. 110).



## Меню режима съемки (стр. 87 – 92)

 1	 2
Размер изобр. Качество Быстр.просмотр Подавл. шумов Акт.глазом АФ	Красные глаза Управл.вспышк. Сбр.уст.вспыш. Поряд. брекет.  Сброс





## Меню режима воспроизведения (стр. 93 – 98)

 1	 2
Удалить Форматиров.  Блокировать ФорматМиниатюр	Слайд-шоу  Настр. DPOF <ul style="list-style-type: none"> <li>• Печать даты</li> <li>• Печ. миниатюр</li> <li>• Отмена печати</li> </ul>

## Меню Пользовательские установки (стр. 99 – 104)

 1	 2
Устан.приорит. Кноп.ФиксФокус Кнопка AEL УстанКолесУпр Уст.корр.эксп. Подсветка АФ	Блокир.затвора Блокир.затвора Индик. зоны АФ Откл. монитора ЖК: съемка ЖК: воспроизв.

## Меню установка (стр. 105 – 111)

 1	 2	 3
Яркость ЖКД Режим передачи Видеовыход Зв. сигналы  Язык Уст.Даты/Врем.	Память # файла <ul style="list-style-type: none"> <li>• Сброс</li> </ul> Назв. каталога Выбрать папку <ul style="list-style-type: none"> <li>• Создать папку</li> </ul>	Подсветка ЖКД Эконом.питания Пам.разд.меню Подтвер.удал. Чистка ПЗС Сброс настроек

# 📷 Меню режима съемки 1

Подробные сведения об эксплуатации 📖 стр. 84

Настройки по умолчанию отмечены с помощью ✓.

## Размер изобр.

Подробные сведения приведены на стр. 15.

✓	L:10M	3872 × 2592 пикселей
	M:5.6M	2896 × 1936 пикселей
	S:2.5M	1920 × 1280 пикселей

- Сведения о количестве фотоснимков, которые могут быть сняты при изменении размера изображения, см. на стр. 25.
- Если опция [Качество] установлена в положение [RAW] или [RAW и JPEG], размер изображения фиксируется в положении [L:10M].

## Качество

Качество изображения определяется степенью сжатия изображения. Так как размер файла (стр. 14) несжатого изображения будет больше, для цифровых фотоаппаратов принято сжимать записываемое изображение.

RAW (RAW)	Формат файла: RAW (необработанные данные) Файл RAW представляет собой исходный материал для последующей обработки на компьютере с профессиональной целью. Файл может быть открыт с помощью программного обеспечения “Image Data Converter SR”, имеющегося на диске CD-ROM (прилагается) (стр. 127). <ul style="list-style-type: none"><li>• Размер изображения фиксируется в положении [L:10M]. Размер изображения не отображается на мониторе ЖКД.</li></ul>
RAW и JPEG (RAW+)	Формат файла: RAW (необработанные данные) + JPEG При нажатии кнопки затвора одновременно создаются изображения в формате RAW и в формате JPEG. Это удобно, когда Вам нужно иметь два файла изображения, JPEG для просмотра, а RAW для редактирования. Размер файла JPEG фиксируется в положении [L:10M], а качество изображения фиксируется в положении [Высокое].

✓	Высокое (FINE)	Формат файла: JPEG
	Стандартное (STD)	Изображение сжимается в формат JPEG во время записи. Чем выше степень сжатия, тем меньше размер файла. Это дает возможность записать больше файлов на один носитель информации, но качество изображения будет ниже. Если качество изображения было один раз понижено, оно не может быть впоследствии восстановлено на компьютере. Если Вы планируете позже обрабатывать или редактировать файл изображения, при выборе установок тщательно учитывайте качество изображения.

- Подробные сведения о качестве изображения → стр. 14
- Сведения о количестве фотоснимков, которые могут быть сняты при изменении качества изображения, см. на стр. 25.

#### О файлах RAW

Цифровой фотоаппарат получает изображение объекта, снятое ПЗС (прибором с зарядовой связью), который функционирует подобно пленке в обычном фотоаппарате. Файл в формате RAW представляет собой необработанные данные, записанные ПЗС и не проходившие через какие-либо виды цифровой обработки. Файл RAW отличается от более распространенных форматов файлов, таких, как JPEG, тем, что это исходный материал для последующей обработки с профессиональной целью. Для того, чтобы открыть файл RAW, записанный этим фотоаппаратом, Вам понадобится программное обеспечение “Image Data Converter SR”, имеющееся на диске CD-ROM (прилагается). С помощью этого программного обеспечения файл RAW может быть открыт и преобразован в общепринятый формат такой, как JPEG или TIFF, и баланс белого, насыщенность цвета, контрастность и т.п. могут быть отрегулированы заново.

- Запись изображения в формате RAW влечет за собой следующие ограничения.
  - Фиксируется большой размер изображения (L:10M)
  - Файл RAW не может быть распечатан с использованием принтера назначенного с помощью функции DPOF (печать), или на PictBridge-совместимом принтере.
  - В отличие от изображения JPEG, изображение RAW не проходит через базовую обработку изображения, поэтому его цвета не могут быть точно воспроизведены в режиме воспроизведения или на экране быстрого просмотра. Если данные правильно записаны, точные цвета могут быть воспроизведены на компьютере.





## Быстр.просмотр

После того как фотоснимок записан, Вы можете отобразить его на мониторе ЖКД в течение двух, пяти или 10 секунд. Вы также можете удалить его во время быстрого просмотра.

	10 сек.	Фотоснимок отображается на мониторе ЖКД в течение 10 секунд.
	5 сек.	Фотоснимок отображается на мониторе ЖКД в течение пяти секунд.
✓	2 сек.	Фотоснимок отображается на мониторе ЖКД в течение двух секунд.
	Выкл	Фотоснимок не отображается.

Для удаления фотоснимка во время быстрого просмотра

Нажмите кнопку  (удаление), затем выберите [Да] на экране подтверждения с помощью кнопки  на контроллере, а затем нажмите контроллер в центре.

- Во время быстрого просмотра Вы можете включать и выключать информацию о записи (стр. 76), выбрать отображение гистограммы (стр. 78), или увеличить изображение (стр. 81). Если при увеличении изображения выбрана локальная зона фокусировки, изображение будет увеличиваться, центрируясь относительно выбранной зоны.
- При быстром просмотре непрерывной съемки, непрерывного брекетинга и брекетинга баланса белого будет отображаться только фотоснимок, записанный последним. Если Вы удаляете фотоснимки, используя приведенный выше процесс, будет удален только отображаемый фотоснимок.
- При быстром просмотре изображение не будет отображаться в вертикальном положении, если Вы установите опцию [ЖК: воспроизв.] в положение [Автоповорот] (стр. 104).

## Подавл. шумов

При длинной выдержке становятся заметными помехи. Если скорость затвора составляет одну секунду или медленнее, активируется функция подавления шумов для уменьшения зернистости изображения, что характерно для продолжительных выдержек.

✓	Вкл	Если имеет место продолжительная выдержка в течение одной секунды или более, выполняется процесс подавления шумов в течение всего времени, пока открыт затвор. Во время выполнения операции подавления шумов на мониторе ЖКД появляется сообщение “Обработка...”. Вы не можете снять следующий фотоснимок, пока процесс не завершится.
	Выкл	В этом режиме подавление шумов не выполняется. Это удобно в тех случаях, когда время съемки имеет приоритет. Однако при этом помехи будут более заметны. Если Вы используете продолжительную выдержку, рекомендуется активировать функцию подавления шумов.

- Подавление шумов не выполняется при непрерывной съемке или непрерывном брекетинге независимо от этой установки.

## Акт.глазом АФ

Когда Вы посмотрите в видоискатель, будет подтвержден фокус, а также будут автоматически отрегулированы скорость затвора и диафрагмы.

✓	Вкл	Фокус регулируется автоматически. <ul style="list-style-type: none"><li>• В этом режиме заряд батареи расходуется быстрее, чем в режиме [Выкл].</li></ul>
	Выкл	Фокус не регулируется.

# ☑ Меню режима съемки 2

Подробные сведения об эксплуатации 📄 стр. 84

Настройки по умолчанию отмечены с помощью ☑.

## Красные глаза

Уменьшается эффект красных глаз за счет срабатывания слабого света вспышки несколько раз перед съемкой с использованием вспышки.

	Вкл	Уменьшает эффект красных глаз.
☑	Выкл	Не используется уменьшение эффекта красных глаз.

- Функция подавления эффекта красных глаз доступна только для встроенной вспышки (При использовании внешней вспышки (не прилагается) эффект красных глаз встречается редко.)

## Управл.вспышк.

Вы можете выбрать режим управления экспозицией вспышки для установки яркости света вспышки.

☑	Вспышка ADI	Перед съемкой срабатывает предварительная вспышка, и фотоаппарат устанавливает яркость света вспышки, принимая во внимание количество отраженного света от предварительной вспышки и информацию, связанную с расстоянием.
	Предвспыш. TTL	Перед съемкой срабатывает предварительная вспышка, и фотоаппарат устанавливает яркость света вспышки, принимая во внимание только количество отраженного света от предварительной вспышки. Информация о расстоянии не используется в расчете.

ADI: означает “Advanced Distance Integration” (Система усовершенствованного измерения расстояния)

P-TTL: означает “Pre-flash, Through the lens” (Предварительная вспышка, через объектив)

- Когда расстояние между объектом и внешней вспышкой (не прилагается) не может быть определено (съемка в режиме беспроводной вспышки с использованием внешней вспышки (не прилагается), съемка с помощью удаленной вспышки с использованием кабеля, съемка с использованием макровспышек типа macro twin flash или ring light и т.п.), фотоаппарат автоматически выбирает режим предварительной вспышки TTL.
- В следующих случаях следует выбирать опцию [Предвспыш. TTL], так как фотоаппарат не может получить точную информацию о расстоянии с помощью экспомера ADI.
  - К вспышке HVL-F36AM присоединена широкая панель.
  - К поверхности вспышки присоединен диффузор.
  - Используется фильтр с кратностью изменения экспозиции такой, как ND-фильтр.
  - Используется макронасадочная линза.
- Вспышка ADI доступна только в комбинации с объективом, оснащенным датчиком расстояния. Для того, чтобы определить, оснащен ли объектив датчиком расстояния, обращайтесь к инструкции по эксплуатации, прилагаемой к объективу.

### Сбр.уст.вспыш.

Если диск переключения режимов установлен в положение AUTO, P или Выбор сцены, вспышка автоматически переключается в режим автовспышки (значение по умолчанию). Если вспышка поднята, если Вы хотите убедиться, что вспышка сработает без перебоев, Вы можете установить режим вспышки в положение Запол.вспышка. В любом случае, Вы можете изменить режим вспышки с помощью функционального диска и кнопки Fn.

✓	Автовспышка	Если диск переключения режимов установлен в положение AUTO, P или выбора сцены, а вспышка поднята, вспышка срабатывает автоматически только в случае необходимости.
	Запол.вспышка	Если диск переключения режимов установлен в положение AUTO, P или выбора сцены, а вспышка поднята, вспышка срабатывает каждый раз.

### Поряд. брекет.

Может быть выбран порядок съемки в режиме брекетинга (стр. 66). Порядок является общим как для брекетинга при общем освещении, так и для брекетинга со светом вспышки.

- Эта установка не применяется для брекетинга баланса белого.

✓	0 → - → +	При съемке первого фотоснимка используется величина экспозиции 0Ev, представляющая наилучшую возможность для съемки. Пример: 0Ev → -0.3Ev → +0.3Ev
	- → 0 → +	В порядке от низкой к высокой экспозиции. Пример: -0.7Ev → 0Ev → +0.7Ev

### Сброс

Вы можете сбросить основные функции режима съемки.

- ① Выберите команду [Ввод] для опции [Сброс].  
На мониторе ЖКД появится сообщение “Сбросить режим съемки?”.
- ② Выберите опцию [Да] с помощью кнопки ◀ на контроллере, а затем нажмите контроллер в центре.  
Основные функции режима съемки будут сброшены.

- Подробные сведения о сбрасываемых пунктах приведены в “Сброс настроек” (стр. 162).

# ▶ Меню режима воспроизведения 1

Подробные сведения об эксплуатации 📖 стр. 84

Настройки по умолчанию отмечены с помощью ✓.

## Удалить

Вы можете удалить ненужные фотоснимки.

✓	Отмеч. избр.	Удаляются только выбранные фотоснимки. Выполните действия процедуры, приведенной ниже.
	Все изображ.	Удаляются все фотоснимки на носителе информации. Выполните действия процедуры, приведенной ниже.

- После того, как Вы удалите изображение, Вы не сможете восстановить его.
- Защищенные фотоснимки не могут быть удалены.
- Используйте кнопку  (удаление) для быстрого кадрового удаления фотоснимков (→ пункт 6 в “Для ознакомления в первую очередь”).
- Вы можете удалить все фотоснимки в папке вместе (стр. 77).

## Для удаления выбранных фотоснимков

- ① Выберите команду [Отмеч. избр.] для опции [Удалить].
- ② Выберите фотоснимок, который Вы хотите удалить, с помощью кнопок ◀▶ на контроллере, а затем нажмите кнопку ▲.  
На выбранном фотоснимке появится метка .



- Для отмены выбора нажмите кнопку ▼.
- ③ Для удаления других фотоснимков повторите действия пункта ②.
- ④ Нажмите контроллер в центре.  
Появится сообщение “Удалить отмеч.изображ.?”.
- ⑤ Выберите опцию [Да] с помощью кнопки ◀ на контроллере, а затем нажмите контроллер в центре.  
Выбранные фотоснимки будут удалены, и экран вернется в режим отображения меню.

## Для удаления всех фотоснимков

- ① Выберите команду [Все изображ.] для опции [Удалить].  
Появится сообщение “Удал. все избр. с карты?”.

- ② Выберите опцию [Да] с помощью кнопки ◀ на контроллере, а затем нажмите контроллер в центре.  
Все фотоснимки будут удалены, и экран вернется в режим отображения меню.
- Для удаления большого количества фотоснимков путем выбора опции [Все изображ.] может понадобиться много времени. Рекомендуется удалить фотоснимки на компьютере или отформатировать носитель информации с помощью фотоаппарата.

### Форматиров.

Форматируется носитель информации.

- Обратите внимание, что форматирование безвозвратно удаляет все данные на носителе информации, включая защищенные фотоснимки.
- ① Выберите команду [Ввод] для опции [Форматиров.].  
Появится сообщение “Все данные будут удалены. Форматировать?”.
- ② Выберите опцию [Да] с помощью кнопки ◀ на контроллере, а затем нажмите контроллер в центре.  
Форматирование завершено.
- Во время форматирования загорается лампочка доступа. Не извлекайте носитель информации, пока горит лампочка.
- Форматирование может занять несколько минут в зависимости от носителя информации.
- Форматируйте носитель информации с помощью фотоаппарата. Если Вы выполните форматирование на компьютере, носитель информации может оказаться непригодным для фотоаппарата, в зависимости от используемого типа формата.

### От Блокировать

Предохраняет изображения от случайного стирания.

<input checked="" type="checkbox"/>	Отмеч. избр.	Защищаются только выбранные фотоснимки. Выполните действия процедуры, приведенной ниже.
<input type="checkbox"/>	Все изображ.	Защищаются все фотоснимки на носителе информации.
<input type="checkbox"/>	Отменить все	Отменяется защита всех фотоснимков на носителе информации.

### Для защиты выбранных фотоснимков

- ① Выберите команду [Отмеч. избр.] для опции [От Блокировать].
- ② Выберите фотоснимок, который Вы хотите защитить, с помощью кнопок ◀/▶ на контроллере, а затем нажмите кнопку ▲.  
На выбранном фотоснимке появится метка От.



• Для отмены выбора нажмите кнопку .

- ③ Для защиты других фотоснимков повторите действия пункта ②.
- ④ Нажмите контроллер в центре.  
Фотоснимок будет защищен, и экран вернется в режим отображения меню.

## ФорматМиниатюр

Вы можете выбрать формат индексного экрана из следующих установок.

<input type="checkbox"/>	16 изображен.	На экране отображается 16 фотоснимков.
<input type="checkbox"/>	9 изображений	На экране отображается девять фотоснимков.
<input type="checkbox"/>	4 изображения	На экране отображается четыре фотоснимка.
<input checked="" type="checkbox"/>	Обзор файлов	На экране отображается шесть фотоснимков от папки к папке.

16 фотоснимков

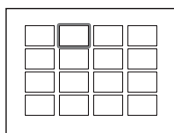

9 фотоснимков

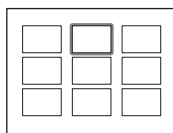

4 фотоснимков

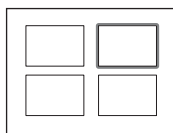

Обзор файлов

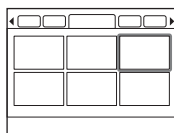

## ▶ Меню режима воспроизведения 2

Подробные сведения об  
эксплуатации ☞ стр. 84

Настройки по умолчанию отмечены с помощью ✓.

### Слайд-шоу

Воспроизводит записанные изображения по порядку Последовательное воспроизведение изображений с 5-секундным интервалом (слайд-шоу).

Выберите команду [Ввод] для опции [Слайд-шоу].

Начнется демонстрация слайдов.

Для завершения демонстрации слайдов нажмите кнопку ▼ на контроллере или кнопку MENU.

- Во время демонстрации слайдов Вы можете отображать предыдущее/следующее изображение с помощью кнопок ◀▶.
- Вы можете приостанавливать/возобновлять демонстрацию слайдов с помощью центральной кнопки контроллера.
- Вы можете включать/выключать отображение данных записи с помощью кнопки  (дисплей).

### 🖨 Настр. DPOF









С помощью фотоаппарата Вы можете указать фотоснимки и количество экземпляров для печати, прежде чем выполнить печать в ателье или на своем принтере.

✓	Отмеч. изобр.	Выполняется печать только выбранных фотоснимков. Выполните действия процедуры, приведенной ниже.
	Все на карте	Выполняется печать всех фотоснимков на носителе информации. Выполните действия процедуры, приведенной ниже.



- Вы не можете сделать метки в файлах данных RAW.
- Для печати фотоснимков, записанных в режиме Adobe RGB, принтер должен быть совместимым с опцией цветового пространства DCF2.0.
- Вы можете указать любое число до 9.









## Для нанесения меток на выбранные фотоснимки

- 1 Выберите команду [Отмеч. изобр.] для опции [ Настр. DPOF].
- 2 Выберите фотоснимок, на котором Вы хотите поставить метку, с помощью кнопок / на контроллере, а затем выберите количество экземпляров с помощью кнопок / (увеличивается с помощью кнопки  и уменьшается с помощью кнопки ). На выбранном фотоснимке появится метка  (установка DPOF) и выбранное количество экземпляров.



- Для отмены выбора нажимайте повторно кнопку  для удаления метки  (установка DPOF).
- 3 Для нанесения меток на другие фотоснимки повторите действия пункта 2.
  - 4 Нажмите контроллер в центре. На выбранном фотоснимке появится метка  (установка DPOF), и экран вернется к отображению меню.

## Для нанесения меток на все фотоснимки

- 1 Выберите команду [Все на карте] для опции [ Настр. DPOF].
  - 2 Выберите количество экземпляров с помощью кнопок / на контроллере (увеличивается с помощью кнопки  и уменьшается с помощью кнопки ). Вы не можете отдельно установить количество фотоснимков.
  - 3 Нажмите контроллер в центре. На всех фотоснимках появится метка  (установка DPOF), и экран вернется к отображению меню.
- При воспроизведении фотоснимка с меткой DPOF индикатор  и количество экземпляров будут указаны на снимке.
  - Если Вы вставите в фотоаппарат носитель информации, содержащий фотоснимки с DPOF-метками, сделанными другим фотоаппаратом, а затем укажете фотоснимки, на которые нужно нанести DPOF-метки, спецификации DPOF, сделанные другим фотоаппаратом, будут отменены.

## Печать даты

При печати фотоснимков Вы можете указать на них дату. Положение даты (внутри или снаружи фотоснимка, размер знаков и т.п.) зависит от Вашего принтера.

<input type="checkbox"/>	Вкл	Указывается дата.
<input checked="" type="checkbox"/>	Выкл	Не указывается дата.

- Обычно указывается только дата, однако указанные данные могут отличаться в зависимости от принтера. Данная функция может быть не предусмотрена в зависимости от принтера.



## Печ. миниатюр

Вы можете сформировать индексную печать всех изображений в папке (печать миниатюры). Данный фотоаппарат может задать индексную печать так же, как и покадровую печать.

<input type="checkbox"/>	Да	Задается индексная печать.
<input checked="" type="checkbox"/>	Нет	Индексная печать не задается.

- Количество фотоснимков для печати на одном листе и формат зависят от принтера. Печать изображений RAW в режиме индексной печати не выполняется.
- Фотоснимки, снятые после установки индексной печати, в индексную печать не включаются. Рекомендуется формировать индексную печать непосредственно перед выполнением печати.

## Отмена печати

Вы можете стереть метки  (DPOF). В этом случае индексная печать также отменяется. Поскольку метки  (DPOF) остаются после печати, рекомендуется их стереть.

- ① Выберите команду [Ввод] для опции [Отмена печати].  
Появится сообщение “Отменить все?”.
- ② Выберите опцию [Да] с помощью кнопки ◀ на контроллере, а затем нажмите контроллер в центре.  
Метки  (DPOF) всех фотоснимков будут стерты.

Настройки по умолчанию отмечены с помощью ✓.

## Устан.приорит.

Выберите установку для спуска затвора.

✓	АФ	Затвор не может быть спущен без подтверждения фокуса.
	Затвор (RP*)	Затвор может быть спущен даже без подтверждения фокуса. Выберите эту установку, если возможность выполнения съемки имеет приоритет.

\* RP: Обозначает приоритет затвора.

- При выборе опции [Затвор] на информационном дисплее режима съемки появится индикация “RP”. Рекомендуется выполнять съемку после подтверждения фокуса в видоискателе.

## Кноп.ФиксФокус

Если Вы используете объектив, оснащенный кнопкой блокировки фокуса, Вы можете изменить функцию кнопки на функцию предварительного просмотра.

✓	Фикс. фокус.	Кнопка используется как кнопка блокировки фокуса.
	Репетир диафр	Кнопка фиксации фокуса используется как кнопка предварительного просмотра глубины резкости.

## Кнопка AEL

Функцию и режим работы кнопки AEL (блокировка АЭ) можно изменить. Кнопка AEL (блокировка АЭ) имеет две функции; функция “AEL”, которая блокирует величину экспозиции (скорость затвора и диафрагму) и любом режиме экспозамера, и функция “ (Точечный) AEL”, которая временно выполняет точечный экспозамер и блокирует полученную величину экспозиции. Кнопка AEL имеет два режима работы: “удержание”, который функционирует только при нажатой кнопке, и “переключение”, который переключает включение и выключение каждый раз при нажатии кнопки. Исходя из этого, доступны следующие комбинации.

✓	Удержание АЭ	Пока кнопка нажата, блокируется величина экспозиции в выбранном режиме экспозамера. Нажмите кнопку затвора для выполнения фотосъемки, удерживая кнопку AEL (блокировка АЭ) нажатой. Это удобно, когда нужно поддерживать экспозицию на одинаковом уровне.
---	--------------	-----------------------------------------------------------------------------------------------------------------------------------------------------------------------------------------------------------------------------------------------------------

	Перекл. АЭ	<p>Нажмите кнопку один раз и отпустите ее, и величина экспозиции в выбранном режиме экспомера останется заблокированной. Нажмите кнопку еще раз, и блокировка снимется.</p> <p>При спуске затвора нет необходимости удерживать кнопку АЕЛ (блокировка АЭ) нажатой. Это удобно, когда нужно поддерживать экспозицию на одинаковом уровне.</p>
	Удерж. <input checked="" type="checkbox"/> АЭ	<p>Пока кнопка нажата, фотоаппарат временно выполняет точечный экспомер независимо от ранее выбранного режима экспомера и блокирует полученную величину экспозиции.</p> <p>Нажмите кнопку затвора для выполнения фотосъемки, удерживая кнопку АЕЛ (блокировка АЭ) нажатой. Это удобно, когда Вы обычно используете мультисегментный или центральный экспомер, но временно нуждаетесь в использовании точечного экспомера из-за типа объекта.</p>
	Перекл. <input checked="" type="checkbox"/> АЭ	<p>Нажмите кнопку и отпустите ее, и фотоаппарат временно выполнит точечный экспомер независимо от ранее выбранного режима экспомера и заблокирует полученную величину экспозиции. Нажмите кнопку еще раз, и блокировка снимется.</p> <p>При спуске затвора нет необходимости удерживать кнопку АЕЛ (блокировка АЭ) нажатой. Это удобно, когда Вы обычно используете мультисегментный или центральный экспомер, но временно нуждаетесь в использовании точечного экспомера из-за типа объекта.</p>

- Пока величина экспозиции заблокирована, на мониторе ЖКД и в видоискателе появится индикация “АЕЛ”. Не забудьте снять блокировку, если выбрана опция “Перекл. АЭ”.
- За исключением режима приоритета скорости затвора и ручного режима, при использовании вспышки выбирается медленная синхронизация и выполняется блокировка АЭ (стр. 73).
- Установки “удержание” и “переключение” влияют на ручное переключение (стр. 39) в ручном режиме.

## УстанКолесУпр

Вы можете изменить функцию диска управления в ручном режиме и в режиме программного переключения.

✓	Выдержка	Ручной режим	Диск управления: Скорость затвора Кнопка +/- (экспозиция) + диск управления: Диафрагма
		Переключение программы	Переключение P <sub>S</sub> (Диск управления изменяет скорость затвора.)
	Диафрагма	Ручной режим	Диск управления: Диафрагма Кнопка +/- (экспозиция) + диск управления: Скорость затвора
		Переключение программы	Переключение P <sub>A</sub> (Диск управления изменяет диафрагму.)

## Уст.корр.эксп.

В установках по умолчанию, если выбирается коррекция экспозиции при использовании вспышки, для выполнения коррекции экспозиции изменяется все – скорость затвора, диафрагма, чувствительность ISO (только в режиме AUTO) и яркость света вспышки (стр. 69). Фиксируя яркость света вспышки, Вы можете ограничить влияние коррекции экспозиции на фон, который освещается только общим освещением (освещением, отличным от вспышки.)

✓	Рассеян и всп	Коррекция экспозиции выполняется как в диапазоне общего освещения (фон, до которого не достает свет вспышки) так и в диапазоне света вспышки. <ul style="list-style-type: none"> <li>• Величины, которые изменяются: скорость затвора, диафрагма, светочувствительность ISO (только в режиме AUTO), яркость света вспышки</li> <li>• Величины, которые не изменяются: отсутствуют</li> </ul>
	Только рассеян	Коррекция экспозиции ограничена диапазоном общего освещения (фон), в то время как экспозиция в диапазоне света вспышки фиксируется. <ul style="list-style-type: none"> <li>• Величины, которые изменяются: скорость затвора, диафрагма, светочувствительность ISO (только в режиме AUTO)</li> <li>• Величины, которые не изменяются: яркость света вспышки</li> </ul>

- С помощью коррекции экспозиции вспышки Вы можете ограничить коррекцию диапазоном срабатывания вспышки, зафиксировав экспозицию в диапазоне общего освещения, до которого не достает свет вспышки (стр. 61).  
Величины, которые изменяются: яркость света вспышки  
Величины, которые не изменяются: скорость затвора, диафрагма, светочувствительность ISO

## Подсветка АФ

Если Вы нажмете кнопку затвора наполовину вниз при использовании вспышки в условиях недостаточного освещения, вспышка может сработать. Это заполняющий свет АФ, облегчающий выполнение фокусировки на объект в режиме автоматической фокусировки. Вы можете включить или отключить функцию подсветки АФ.

<input checked="" type="checkbox"/>	Вкл	Подсветка АФ излучает свет.
<input type="checkbox"/>	Выкл	Подсветка АФ не излучает свет.

- Если подсветка АФ установлена в положение [Выкл], подсветка АФ внешней вспышки (не прилагается) не срабатывает.

# ⚙ Меню Пользовательские установки 2

Подробные сведения об  
эксплуатации 📖 стр. 84

Настройки по умолчанию отмечены с помощью ✓.

## Блокир.затвора

Вы можете установить блокировку затвора с целью предотвращения его спуска при отсутствии в фотоаппарате носителя информации.

	Вкл:нет кар.	Затвор нельзя спустить при отсутствии в фотоаппарате носителя информации.
✓	Выкл:нет кар.	Затвор можно спустить при отсутствии в фотоаппарате носителя информации.

## Блокир.затвора

Вы можете установить блокировку затвора с целью предотвращения его спуска при не установленном на фотоаппарат объективе. При присоединении фотоаппарата, например, к астрономическому телескопу, выберите опцию [Выкл: нет об.], чтобы затвор можно было спустить.

✓	Вкл: нет об.	Затвор нельзя спустить при не установленном на фотоаппарат объективе.
	Выкл: нет об.	Затвор можно спустить при не установленном на фотоаппарат объективе.

## Индик. зоны АФ

При нажатии кнопки затвора наполовину локальная зона фокусировки кратковременно подсвечивается красным светом. Вы можете изменить продолжительность подсветки или отключить ее.

	Индикация0,6с	Локальная зона фокусировки подсвечивается в течение 0,6 секунды.
✓	Индикация0,3с	Локальная зона фокусировки подсвечивается в течение 0,3 секунды.
	Индикация отк	Подсветки нет.

- Если выбрана опция [Индикация отк], локальная зона фокусировки подсвечивается только при нажатии контроллера или кнопки точечной АФ.

## Откл. монитора

Датчик видеоискателя, расположенный сразу под видеоискателем, определяет, смотрит ли фотограф в видеоискатель или нет. Монитор ЖКД может быть установлен на автоматическое отключение, когда Вы смотрите в видеоискатель.

<input checked="" type="checkbox"/>	Автоматич.	Монитор ЖКД автоматически отключается, когда Вы смотрите в видеоискатель.
<input type="checkbox"/>	Вручную	Монитор ЖКД остается включенным, когда Вы смотрите в видеоискатель.

- Независимо от установки в этом меню, информационный дисплей режима съемки автоматически отключается после установленной продолжительности (пять секунд в установке по умолчанию (стр. 109)).

## ЖК: съемка

Вы можете установить автоматический поворот информационного дисплея режима съемки при повороте фотоаппарата в вертикальное положение.

<input checked="" type="checkbox"/>	Автоповорот	Дисплей автоматически поворачивается в вертикальное положение при повороте фотоаппарата в вертикальное положение.
<input type="checkbox"/>	Горизонтальн.	Дисплей не поворачивается при повороте фотоаппарата в вертикальное положение.

## ЖК: воспроизв.

Ориентация изображения может быть записана вместе с фотоснимком, что позволит автоматически отображать в вертикальном положении изображение, записанное в вертикальном положении.

<input checked="" type="checkbox"/>	Автоповорот	Ориентация изображения записывается вместе с фотоснимком.
<input type="checkbox"/>	Ручн. Поворот	Ориентация изображения не записывается вместе с фотоснимком.

- При выбранной опции [Автоповорот] изображение фотоснимка, загруженного на компьютер, будет отображаться в вертикальном положении с помощью программного обеспечения "Picture Motion Browser"/"Image Data Converter SR" (прилагается). Изображение может быть не отображено в вертикальном положении в зависимости от применяемого программного обеспечения.
- Для получения сведений о повороте отображаемого изображения вручную см. на стр. 80.





Настройки по умолчанию отмечены с помощью .

## Яркость ЖКД

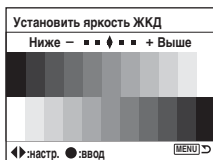
Вы можете отрегулировать яркость монитора ЖКД.



- 1 Выберите команду [Ввод] для опции [Яркость ЖКД].
- 2 Отрегулируйте яркость с помощью кнопок   на контроллере или с помощью диска управления, а затем нажмите контроллер в центре.

## Режим передачи

Выбирается USB-режим, который будет использован при подсоединении фотоаппарата к компьютеру и т.п. при помощи USB-кабеля.

<input checked="" type="checkbox"/>	Съемный диск	Используется для копирования фотоснимков на компьютер. Данный фотоаппарат распознается как USB-устройство массовой памяти.
<input type="checkbox"/>	PTR	Печать фотоснимков на PictBridge-совместимом принтере или копирование фотоснимков на PTR (протокол передачи изображения)-совместимые устройства. <ul style="list-style-type: none"><li>• Подробные сведения о печати с помощью PictBridge-совместимого принтера см. на стр. 132.</li></ul>

## Видеовыход

Устанавливается выходной видеосигнал в соответствии с системой цветного телевидения подсоединенного видеооборудования. Разные страны и области используют различные системы цветного телевидения. Если Вы хотите просмотреть фотоснимки на экране телевизора, проверьте информацию на стр. 83 относительно страны или региона, где используется фотоаппарат.

NTSC	Устанавливает выходной видеосигнал в режим NTSC (например, для США, Японии).
PAL	Устанавливает выходной видеосигнал в режим PAL (например, для Европы).

### Зв. сигналы

Выбираются звуки, которые издаются при блокировке затвора, во время обратного отсчета автоспуска и т.п.

<input checked="" type="checkbox"/>	Вкл	Звук включается.
<input type="checkbox"/>	Выкл	Звук выключается.

### Язык

Выберите язык, используемый для отображения опций меню, предупреждений и сообщений.

- 1 Выберите опцию [ Язык], а затем нажмите кнопку ► на контроллере.
- 2 Выберите нужный язык с помощью кнопок ▲/▼ на контроллере, а затем нажмите контроллер в центре.

### Уст.Даты/Врем.

Устанавливается дата и время.

Выберите команду [Ввод] для опции [Уст.Даты/Врем.]. Затем выполните процедуру, приведенную в разделе “Установите часы” (→ пункт 3 в инструкции “Для ознакомления в первую очередь”).

Настройки по умолчанию отмечены с помощью ☑.

## Память # файла

Выбирается способ, используемый для присвоения номеров файлов изображениям.

☑	Вкл	Присваиваются последовательные номера файлов даже при изменении папки для записи или носителя информации.
	Выкл	Каждый раз при изменении папки начинается с номера 0001. (Если папка для записи содержит файл, будет присвоен номер, на единицу превышающий наибольший номер.)

## Сброс

Переустанавливается номер файла. Возвращается номер “0001”. Если папка для записи содержит файл, будет присвоен номер, на единицу превышающий наибольший номер.

Выберите команду [Ввод] для опции [Сброс].

## Назв. каталога

Стандартный формат имени папки по умолчанию (100MSDCF и т.п.) может быть изменен на формат имени папки в виде даты для классификации папок по дате для хранения и воспроизведения.

☑	Стд. формат	Выбирается стандартный формат имени папки.
	Формат “Дата”	Выбирается формат имени папки в виде даты. Каждый раз при смене даты будет автоматически создаваться новая папка.

- Папки и фотоснимки, сохраненные в папках стандартного формата, сохранят свои имена.
- При выборе опции [Формат “Дата”] имя папки будет отображаться следующим образом.

Пример: 101 6 01 01

Ⓐ

Ⓑ

Ⓐ: Номер папки

Ⓑ: Г (последняя цифра) / ММ / ДД

## Выбрать папку

Если выбран стандартный формата имени папки и существует две или более папок, Вы можете выбрать папку, которая будет использоваться для записи фотоснимков.

- ① Выберите опцию [Выбрать папку], а затем нажмите кнопку ► на контроллере.
  - ② Выберите нужную папку с помощью кнопок ▲/▼ на контроллере, а затем нажмите контроллер в центре.
- Вы не можете выбрать папку при установленной опции [Формат “Дата”].

## Создать папку

Создается папка на носителе информации для записи фотоснимков. Будет создана новая папка под номером, на единицу превышающим наибольший текущий используемый номер, и эта папка станет текущей папкой для записи.

Настройки по умолчанию отмечены с помощью ☑.

## Подсветка ЖКД

Во время съемки на мониторе ЖКД появляется информационный дисплей режима съемки. Вы можете изменить время отображения дисплея.

<input type="checkbox"/>	1 мин.	Отображается в течение одной минуты.
<input type="checkbox"/>	30 сек.	Отображается в течение 30 секунд.
<input type="checkbox"/>	10 сек.	Отображается в течение 10 секунд.
<input checked="" type="checkbox"/>	5 сек.	Отображается в течение пяти секунд.

- Дисплей появится снова, если Вы нажмете кнопку затвора наполовину вниз или выполните некоторые другие операции.

## Эконом.питания



Если Вы не выполняете операций с фотоаппаратом в течение данного периода времени, фотоаппарат перейдет в режим экономии питания и будет практически полностью отключен (экономия питания). → пункт 3 в инструкции “Для ознакомления в первую очередь”



Вы можете установить время переключения фотоаппарата в режим экономии питания.

<input type="checkbox"/>	30 мин.	Фотоаппарат переключается в режим экономии питания по истечении 30 минут.
<input type="checkbox"/>	10 мин.	Фотоаппарат переключается в режим экономии питания по истечении 10 минут.
<input type="checkbox"/>	5 мин.	Фотоаппарат переключается в режим экономии питания через пять минут.
<input checked="" type="checkbox"/>	3 мин.	Фотоаппарат переключается в режим экономии питания по истечении трех минут.
<input type="checkbox"/>	1 мин.	Фотоаппарат переключается в режим экономии питания по истечении одной минуты.

- Нажатие на кнопку затвора позволит вернуть фотоаппарат в режим съемки.

## Пам.разд.меню

В установках по умолчанию, когда Вы нажимаете кнопку MENU, сначала отображается экран меню  1 или  1. Вы можете изменить эту установку для отображения сначала ранее выбранного экрана.

<input checked="" type="checkbox"/>	Выкл	Сначала отображается экран меню  1 или  1.
<input type="checkbox"/>	Вкл	Сначала отображается ранее выбранный экран меню.

## Подтвер.удал.

Перед удалением фотоснимков или папок появится экран подтверждения такой, как “Удалить это изображение?”. Обычно по умолчанию выбирается [Нет], но Вы можете установить эту опцию таким образом, что по умолчанию будет выбираться [Да].

<input type="checkbox"/>	“Да”	[Да] выбрано по умолчанию.
<input checked="" type="checkbox"/>	“Нет”	[Нет] выбрано по умолчанию.

- Эта установка применяется как удалению фотоснимков, так и папок.

## Чистка ПЗС

Если пыль или грязь проникнет внутрь фотоаппарата и осядет на ПЗС-матрице (детали, выполняющей функцию пленки), она может появиться на изображении фотоснимка в зависимости от условий съемки. Если на ПЗС-матрице появилась пыль, используйте имеющуюся в продаже пневмощетку и очистите ПЗС-матрицу, выполнив указанные ниже действия. Вы можете легко удалить пыль с помощью только пневмощетки и пылезащитной функции.

- **Чистка может быть выполнена только при уровне заряда батареи .**

**Низкий заряд батареи во время чистки может привести к повреждению затвора. Процесс чистки должен быть быстро завершен.**

- ① Убедитесь в том, что батарея полностью заряжена.
  - Рекомендуется использовать сетевой адаптер переменного тока/зарядное устройство (не прилагается).
- ② Выберите [Чистка ПЗС], затем выберите [Ввод].  
Появится сообщение “После чистки ПЗС откл. камеру. Продолжить?”.
- ③ Выберите [Да] с помощью кнопки  на контроллере, а затем нажмите контроллер в центре.
  - После кратковременной вибрации ПЗС-матрицы поднимется переднее зеркало.
- ④ Отсоедините объектив.
- ⑤ Используйте пневмощетку для чистки поверхности и окружающей области ПЗС-матрицы.

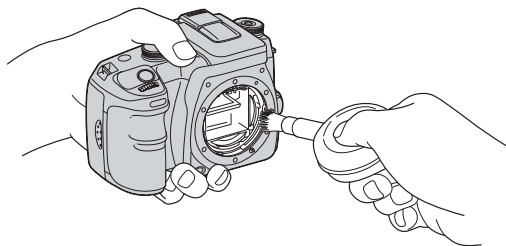

- Не прикасайтесь к ПЗС-матрице кончиком щетки. Быстро завершите чистку.
- Держите фотоаппарат лицевой стороной вниз для предотвращения повторного осаждения пыли в фотоаппарате.
- Не используйте распылитель, так как он может привести к накоплению пара внутри корпуса фотоаппарата.
- **Во время чистки ПЗС-матрицы не заносите кончик пневмощетки во впадину за байонет. Вам нет необходимости подносить пневмощетку близко к ПЗС-матрице.**

⑥ Присоедините объектив и установите выключатель POWER в положение OFF.

- Если батарейный блок разрядится во время чистки, фотоаппарат начнет издавать звуковые сигналы. Немедленно остановите чистку и установите выключатель POWER в положение OFF.

 Для предотвращения проникновения пыли в фотоаппарат

В то время как полностью исключить попадание пыли невозможно, следующие советы должны помочь уменьшить такую вероятность.

- Для смены объектива выбирайте незапыленное место, и завершайте операцию быстро.
- Не оставляйте фотоаппарат без объектива или без крышки байонета.
- Прикрепляя крышку байонета, удалите всю пыль с крышки перед установкой ее на фотоаппарат.

## Сброс настроек

Вы можете сбросить основные функции фотоаппарата.

- ① Выберите команду [Ввод] для опции [Сброс настроек].  
Появится сообщение “Сбросить настройки?”.
  - ② Выберите опцию [Да] с помощью кнопки ◀ на контроллере, а затем нажмите контроллер в центре.  
Основные функции будут сброшены.
- Подробные сведения о сбрасываемых пунктах приведены в “Сброс настроек” (стр. 162).

# Получение удовольствия от Вашего компьютера с системой Windows

Подробные сведения об использовании компьютера Macintosh приведены в разделе “Использование Вашего компьютера Macintosh” (стр. 128).

В данном разделе описана английская версия содержания экрана.



## Подсоединение фотоаппарата к Вашему компьютеру (стр. 116)

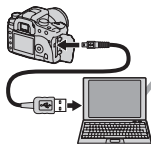

Подготовка фотоаппарата и компьютера, подсоединение фотоаппарата к Вашему компьютеру

## Копирование изображений на Ваш компьютер (стр. 116)



Просмотр изображений на Вашем компьютере

## Просмотр изображений с помощью программного обеспечения $\alpha$ 100 (стр. 123)



- Просмотр изображений, сохраненных на Вашем компьютере
- Просмотр фотоснимков, отсортированных по дате
- Редактирование изображений



Печать изображений



## Рекомендуемая конфигурация компьютера

Для компьютера, подсоединенного к фотоаппарату, рекомендуется следующая конфигурация.

### Рекомендуемая конфигурация для копирования изображений

#### Операционная система

##### (предварительно установленная):

Microsoft Windows 2000 Professional, Windows Millennium Edition, Windows XP Home Edition или Windows XP Professional

- Работа не гарантируется в конфигурации, основанной на модернизации операционных систем, описанных выше, или в мультимедийной среде.

**USB-гнездо:** Входит в стандартный комплект поставки

### Рекомендуемая конфигурация для использования программного обеспечения “Picture Motion Browser”

#### Операционная система

##### (предварительно установленная):

Microsoft Windows 2000 Professional, Windows Millennium Edition, Windows XP Home Edition или Windows XP Professional

**ЦП/Память:** Pentium III 500 МГц и выше, 128 Мб оперативной памяти и более (Рекомендуется: Pentium III 800 МГц и выше и 256 Мб оперативной памяти и более)

**Программное обеспечение:** DirectX 9.0c или более поздняя версия

**Жесткий диск:** Требуемое дисковое пространство для установки — 200 Мб и более

#### Дисплей:

800 × 600 точек или более, High Color (16-битный цвет) или более

- Данное программное обеспечение совместимо с технологией DirectX. Для его использования необходимо установить программное обеспечение “DirectX”.

### Рекомендуемая конфигурация для использования программного обеспечения “Image Data Converter SR Ver.1.1”

#### Операционная система

##### (предварительно установленная):

Microsoft Windows 2000 Professional, Windows XP Home Edition или Windows XP Professional

**ЦП:** Рекомендуется MMX Pentium III 1 ГГц и выше

**Память:** 256 Мб или более (Рекомендуется 512 Мб или более.)

**Виртуальная память:** 700 Мб или более

**Дисплей:** 1024 × 768 точек или более, High Color (16-битный цвет) или более

### Примечания по подсоединению Вашего фотоаппарата к компьютеру

- Функционирование не гарантируется для всех упомянутых выше рекомендуемых конфигураций компьютеров.
- Если Вы подсоедините два или более устройства USB к одному компьютеру одновременно, некоторые устройства, включая Ваш фотоаппарат, могут не функционировать в зависимости от используемых Вами типов устройств USB.
- Функционирование не гарантируется при использовании концентратора USB.
- Подсоединение Вашего фотоаппарата с помощью интерфейса USB, совместимого с Hi-Speed USB (совместимый с USB 2.0), позволяет выполнить усовершенствованную передачу данных (высокоскоростную передачу), поскольку данный фотоаппарат совместим с Hi-Speed USB (совместимый с USB 2.0).
- Убедитесь в том, что опция [Режим передачи] в меню  Установка установлена в положение [Съемный диск]. Если она установлена в положение [PTP], фотоаппарат не будет распознан.

- Когда Ваш компьютер возобновляет работу из режима ожидания или спящего режима, связь между Вашим фотоаппаратом и Вашим компьютером может восстановиться не одновременно.

# Копирование изображений на Ваш компьютер

В данном разделе в качестве примера описывается процесс использования компьютера с системой Windows. Вы можете выполнить копирование с фотоаппарата на Ваш компьютер следующим образом.

## Для непосредственного вставления носителя информации в компьютер

Извлеките носитель информации из фотоаппарата и вставьте в компьютер и выполните копирование изображений.

## Для подсоединения фотоаппарата со вставленным носителем информации к компьютеру при помощи соединения USB

Для копирования изображений выполните действия этапов с 1 по 4, приведенных на стр. с 115 по 119.

- Убедитесь в том, что опция [Режим передачи] в меню  Установка установлена в положение [Съемный диск] (стр. 105).

### Этап 1: Подготовка фотоаппарата и компьютера

- 1** Вставьте носитель информации с записанными изображениями в фотоаппарат.

- 2** Вставьте в фотоаппарат батарейный блок, заряженный в достаточной степени, или подсоедините фотоаппарат к сетевой розетке при помощи сетевого адаптера переменного тока/зарядного устройства (не прилагается).

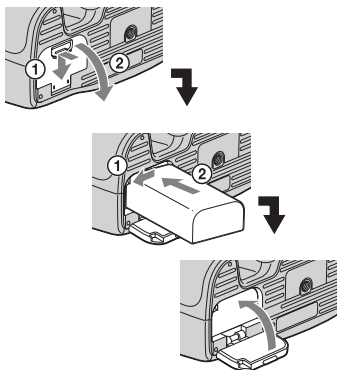

- Если Вы выполняете копирование фотоснимков на Ваш компьютер, используя недостаточно заряженный батарейный блок, копирование может не осуществиться или данные изображений могут повредиться, если батарейный блок разрядится слишком быстро.

### 3 Включите фотоаппарат и компьютер.

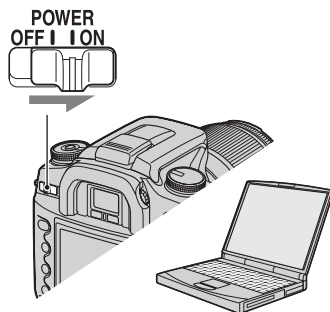

### Этап 2: Подсоединение фотоаппарата к Вашему компьютеру

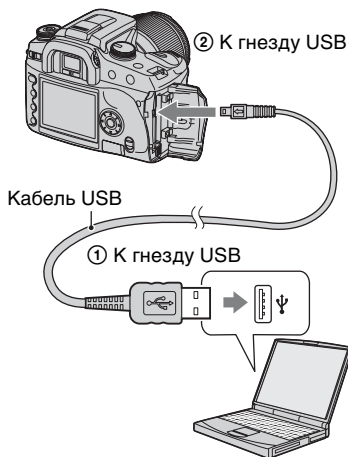

- При установленной системе Windows XP на рабочем столе откроется мастер автоматического воспроизведения.

### Этап 3-А: Копирование изображений на компьютер

XP

- Для Windows 2000/Me выполните действия процедуры, описанной в подразделе “Этап 3-В: Копирование изображений на компьютер” на стр. 118.
- При работе с системой Windows XP, если окно мастера не появится автоматически, выполните следующие процедуры, описанные в разделе “Этап 3-В: Копирование изображений на компьютер” на стр. 118.

В данном разделе описывается пример копирования изображений в папку “My Documents”. Если экран не появляется, нажмите на фотоаппарате кнопку затвора наполовину вниз.

- 1 После выполнения соединения USB на этапе 2, щелкните по опции [Copy pictures to a folder on my computer using Microsoft Scanner and Camera Wizard] (копирование изображений в папку на моем компьютере с помощью мастера сканера и камеры Microsoft) → [OK], как только экран мастера автоматически появится на рабочем столе.

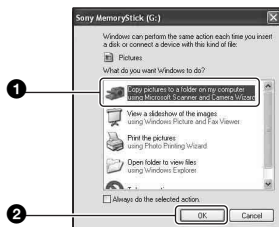

Появится экран “Scanner and Camera Wizard” (мастер сканера и камеры).

## 2 Щелкните по кнопке [Next].

Появятся изображения, сохраненные на носителе информации фотоаппарата.

- После установки программного обеспечения (прилагается) может отображаться экран [Import Images] (Импорт изображений) (стр. 123). В этом случае Вы можете также выполнить импорт изображений с помощью программного обеспечения “Picture Motion Browser”.

## 3 Щелкните в окошке у ненужных изображений, чтобы удалить галочку, указав, что они не будут копироваться, а затем щелкните по кнопке [Next].



Появится экран “Picture Name and Destination” (название и место записи изображения).

## 4 Выберите название и место хранения для изображений, а затем щелкните по кнопке [Next].

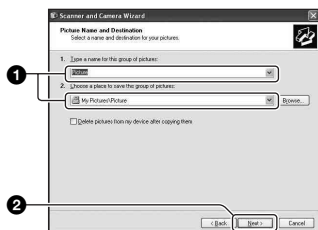

Начнется копирование изображений. Когда копирование будет завершено, появится экран “Other Options” (другие опции).

- В данном разделе описывается пример копирования изображений в папку “My Documents”.

## 5 Щелкните по селективной кнопке, расположенной рядом с опцией [Nothing, I'm finished working with these pictures] для ее выбора, а затем щелкните по кнопке [Next].

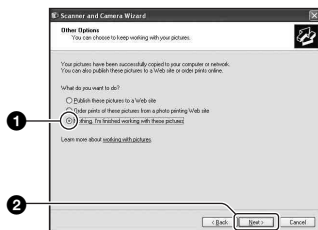

Появится экран “Completing the Scanner and Camera Wizard” (завершение работы мастера сканера и камеры).

## 6 Щелкните по кнопке [Finish].

Окно мастера закроется.

- Чтобы продолжить копирование других изображений, отсоедините кабель USB (стр. 119). Затем выполните действия процедуры, приведенной в подразделе “Этап 2: Подсоединение фотоаппарата к Вашему компьютеру” на стр. 116.

- С помощью данного метода не могут быть отображены изображения RAW. В пункте 1 выберите [Open folder to view files] (Открыть папку для просмотра файлов), затем откройте папку [DCIM], следуя процессу, описанному на этапе 3-В ниже, и скопируйте изображения.

## Этап 3-В: Копирование изображений на компьютер

2000 Me

- Для Windows XP выполните действия процедуры, приведенной в подразделе “Этап 3-А: Копирование изображений на компьютер” на стр. 116.

В данном разделе описывается пример копирования изображений в папку “My Documents”.

Если экран не появляется, нажмите на фотоаппарате кнопку затвора наполовину вниз.

## 1 Дважды щелкните по пиктограмме [My Computer] → [Removable Disk] → [DCIM].

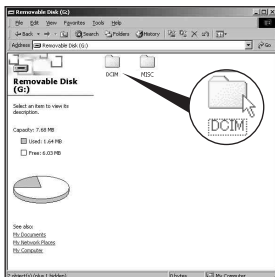

## 2 Дважды щелкните по папке, где хранятся файлы изображений, которые Вы хотите скопировать. Затем щелкните правой кнопкой по файлу изображения для отображения меню и щелкните по опции [Cory].

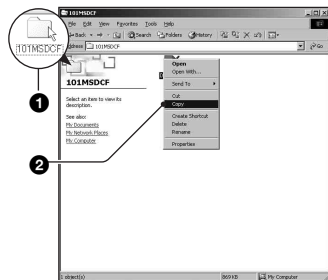

- Сведения о месте хранения файлов изображений см. на стр. 120.

## 3 Дважды щелкните по папке [My Documents]. Затем щелкните правой кнопкой по окну “My Documents” для отображения меню и щелкните по опции [Paste].

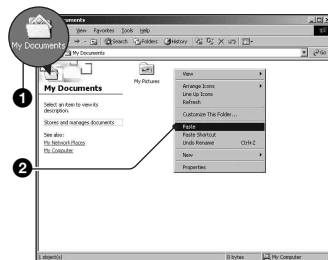

Файлы изображений будут скопированы в папку “My Documents”.

- Если изображение с таким же именем файла существует в папке назначения копирования, появится сообщение с запросом на подтверждение перезаписи. Если Вы перезаписываете существующее изображение на новое, данные исходного файла удаляются. Для копирования файла изображения на компьютер без перезаписи, измените имя файла на другое имя, а затем выполните копирование файла изображения. Однако имейте в виду, что если Вы измените имя файла (стр. 121), возможно, Вы не сможете воспроизвести такое изображение с помощью Вашего фотоаппарата.

## Этап 4: Просмотр изображений на Вашем компьютере

Данный раздел описывает процедуру просмотра скопированных изображений в папке “My Documents”.

### 1 Щелкните по кнопке [Start] → [My Documents].



Отобразится содержание папки “My Documents”.

- Если Вы не используете Windows XP, дважды щелкните по папке [My Documents] на рабочем столе.

### 2 Дважды щелкните по файлу нужного изображения.

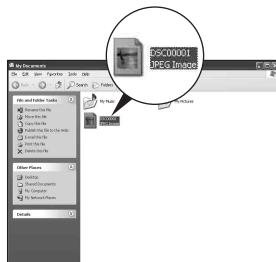

Отобразится изображение.

## Для удаления соединения USB

Выполните заблаговременно процедуры, перечисленные ниже, при:

- Отсоединении кабеля USB
- Извлечении носителя информации
- Выключении питания фотоаппарата

### ■ Для Windows 2000/Me/XP

- 1 Дважды щелкните по пиктограмме  на панели задач.



Выполните здесь двойной щелчок

- 2 Щелкните по пиктограмме  (USB-устройство массовой памяти) → [Stop].
- 3 Подтвердите выбор устройства в окне подтверждения, затем щелкните по кнопке [OK].
- 4 Щелкните по кнопке [OK]. Устройство отсоединено.
  - Пункт 4 не нужен для Windows XP.

## Места хранения файлов изображения и имена файлов

Файлы изображений, записанные Вашим фотоаппаратом, группируются в папки на носителе информации.

### Пример: просмотр папок в Windows XP

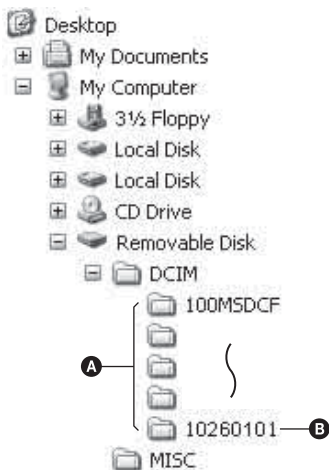

- A** Папки, содержащие данные изображений, записанные при помощи данного фотоаппарата. (Первые три цифры обозначают номер папки).
- B** Вы можете создать папку с именем в формате даты (стр. 107).

- Вы не можете записывать/воспроизводить файлы изображений в папке "MISC".
- Если Вы удалили папку, кроме последней папки на индексном экране программы просмотра файлов, новой папке будет присвоен неиспользуемый номер.
- Файлы фотоснимков называются следующим образом. □□□□ (номер файла) обозначает любое число в пределах от 0001 до 9999. Числовые участки имени файла данных RAW и соответствующего ему файла изображения JPEG одинаковы.
  - Файлы JPEG: DSC0□□□□.JPG
  - Файлы JPEG (Adobe RGB): \_DSC□□□□.JPG
  - Файл данных RAW (отличный от Adobe RGB): DSC0□□□□.ARW
  - Файл данных RAW (Adobe RGB): \_DSC□□□□.ARW
- Расширение может не отображаться в зависимости от настроек компьютера.
- Дополнительную информацию о папках см. на стр. 107, 108.



# Просмотр файлов изображений, сохраненных на компьютере, с помощью Вашего фотоаппарата

В данном разделе в качестве примера описывается процесс использования компьютера с системой Windows.

Если файл изображения, скопированный на компьютер, больше не остается на носителе информации, Вы можете просмотреть этот файл снова на фотоаппарате, скопировав имеющийся на компьютере файл изображения на носитель информации.

- Выполнение действий пункта 1 не требуется, если имя файла, установленное Вашим фотоаппаратом, не было изменено.
- Возможно, Вы не сможете воспроизвести некоторые изображения, в зависимости от размера изображения.
- Если файл изображения был обработан на компьютере, или если файл изображения был записан при помощи модели, отличной от модели Вашего фотоаппарата, воспроизведение на Вашем фотоаппарате не гарантируется.
- Если папка не существует, сначала создайте папку с помощью Вашего фотоаппарата (стр. 108), а затем скопируйте файл изображения.

## 1 Щелкните правой кнопкой по файлу изображения, а затем щелкните по пункту [Rename]. Измените имя файла на "DSC0□□□□".

Введите номер от 0001 до 9999 в качестве □□□□.



- Если появится сообщение с запросом на подтверждение перезаписи, введите другой номер.
- В зависимости от установок компьютера, может отображаться расширение. Изображения имеют расширение JPG. Не изменяйте расширение.

## 2 Выполните копирование файла в папку носителя информации в следующем порядке.

- ① Щелкните правой кнопкой по файлу изображения, а затем щелкните по пункту [Copy].
- ② Дважды щелкните по пиктограмме [Removable Disk] или [Sony MemoryStick] в папке [My Computer].
- ③ Щелкните правой кнопкой по папке [□□□MSDCF] в папке [DCIM], а затем щелкните по пункту [Paste].
  - □□□ обозначает любой номер в диапазоне от 100 до 999.

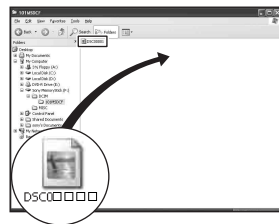

# Установка программного обеспечения (прилагается)



Вы можете установить программное обеспечение (прилагается), используя следующую процедуру.

- В Windows 2000/XP войдите в систему в качестве Администратора.
- Программы “Picture Motion Browser” и “Image Data Converter SR Ver. 1.1” устанавливаются одновременно.

## 1 Включите Ваш компьютер и вставьте диск CD-ROM (прилагается) в привод CD-ROM.

Появится экран меню установки.



- Если он не появляется, дважды щелкните по пиктограмме  (My Computer) →  (SONYPICUTIL).

## 2 Щелкните по опции [Install].

Появится экран “Choose Setup Language” (выбор языка установки).

## 3 Выберите нужный язык, а затем щелкните по кнопке [Next].

Появится экран “License Agreement” (лицензионное соглашение).

Внимательно прочитайте соглашение. Если Вы принимаете условия соглашения, щелкните по селективной кнопке, расположенной рядом с опцией [I accept the terms of the license agreement] (Я согласен с

условиями лицензионного соглашения), а затем щелкните по кнопке [Next].

## 4 Следуйте инструкциям, появляющимся на экране, для завершения установки.

Также устанавливается программное обеспечение “Image Data Converter SR Ver.1.1”.

- Когда появится сообщение с запросом на подтверждение перезагрузки компьютера, перезагрузите компьютер, следуя инструкциям, появляющимся на экране.
- В зависимости от конфигурации Вашего компьютера также может быть установлен DirectX.
- В системе Windows Me программное обеспечение “Image Data Converter SR Ver. 1.1” не устанавливается.

## 5 Извлеките диск CD-ROM после завершения установки.

После того, как Вы установите программное обеспечение, на рабочем столе будет создан значок ярлыка для web-сайта регистрации покупателей.

Когда Вы зарегистрируетесь на web-сайте, Вы можете получать надежную и полезную поддержку покупателям.  
<http://www.sony.net/registration/di/>

# Использование программного обеспечения (прилагается)

Благодаря преимуществам программного обеспечения Вы сможете использовать фотоснимки с фотоаппарата чаще, чем когда-либо. В данном разделе рассмотрены возможности программного обеспечения “Picture Motion Browser” и “Image Data Converter SR Ver. 1.1” и даны основные инструкции.

## Общее представление о программном обеспечении “Picture Motion Browser”

С помощью программного обеспечения “Picture Motion Browser” Вы можете:

- Импортировать фотоснимки с фотоаппарата и отображать их на мониторе.
- Сортировать изображения на компьютере по календарной дате съемки для их просмотра.
- Ретушировать, печатать и отправлять фотоснимки как приложения электронной почты, изменять дату съемки и т.д.
- Более подробные сведения приведены в Справке.

Для получения доступа к справке щелкните по кнопке [Start] → [All Programs] (в Windows 2000/Me, [Programs]) → [Sony Picture Utility] → [Help] → [Picture Motion Browser].

## Запуск и выход из программного обеспечения “Picture Motion Browser”

### Запуск программного обеспечения “Picture Motion Browser”

Дважды щелкните по пиктограмме  (Picture Motion Browser) на рабочем столе.

Или из меню Start (Пуск): Дважды щелкните по кнопке [Start] → [All Programs] (в Windows 2000/Me, [Programs]) → [Sony Picture Utility] → [Picture Motion Browser].

### Выход из программного обеспечения “Picture Motion Browser”

Щелкните по кнопке  в верхнем правом углу экрана.

## Основные инструкции

Выполняйте действия этих пунктов для импортирования и просмотра изображений с фотоаппарата.

### Импортирование изображений

#### 1 Убедитесь в том, что работает “Media Check Tool”\*.

\* “Media Check Tool” представляет собой программу, которая автоматически определяет и импортирует изображения при вставке носителя информации или при подключении фотоаппарата.

Найдите пиктограмму  (Media Check Tool) на панели задач.

- Если пиктограмма  отсутствует: Щелкните по кнопке [Start] → [All Programs] (в Windows 2000/Me, [Programs]) → [Sony Picture Utility] → [Tools] → [Media Check Tool].

---

## 2 Подсоедините фотоаппарат к Вашему компьютеру с помощью кабеля USB.

После того, как фотоаппарат будет автоматически обнаружен, появится экран [Import Images] (Импорт изображений).

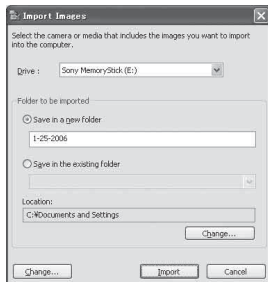

- Если Вы будете вставлять носитель информации непосредственно в компьютер, сначала обратитесь к стр. 115.
- Если в Windows XP появится мастер автоматического воспроизведения, закройте его.

---

## 3 Импортируйте изображения.

Для начала импортирования изображений щелкните по кнопке [Import] (Импорт).

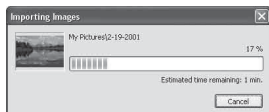

По умолчанию изображения импортируются в папку, созданную в папке “My Pictures” (Мои рисунки), которая именуется по дате импортирования.

- Для получения инструкций по изменению опции “Папка для импорта” обратитесь к стр. 126.

---

## Просмотр фотоснимков

### 1 Проверка импортированных изображений

После завершения импортирования запустится программное обеспечение “Picture Motion Browser”. Отобразятся пиктограммы импортированных изображений.

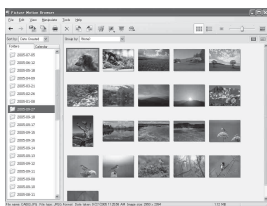

- Папка “My Pictures” установлена в качестве папки по умолчанию в “Viewed folders” (Папки для просмотра).
- Вы можете дважды щелкнуть по пиктограмме, чтобы отобразить само изображение.

---

### 2 Просмотр изображений в “Viewed folders” (Папки для просмотра), отсортированных по дате съемки на календаре

- ① Щелкните по закладке [Calendar]. Будет выведен список годов, когда были сделаны снимки.
- ② Щелкните по году. Изображения, снятые в этом году, будут отображены на календаре по дате съемки.

- ③ Для отображения изображений по месяцам щелкните по нужному месяцу.

Отобразятся пиктограммы изображений, снятых в этом месяце.

- ④ Для отображения изображений по времени щелкните по нужной дате.

Отобразятся пиктограммы изображений, снятых в этот день, отсортированные по часам.

Экран отображения по годам

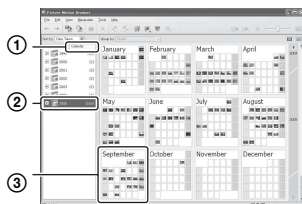

Экран отображения по месяцам

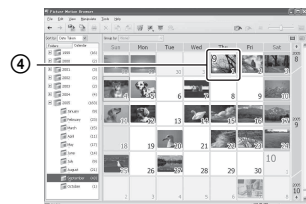

Экран отображения по часам

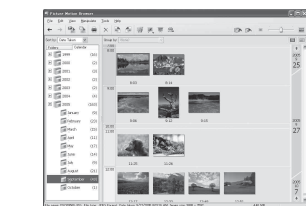

- Для вывода списка изображений для конкретного года или месяца щелкните по этому периоду в левой стороне экрана.

### 3 Отображение отдельных изображений

Дважды щелкните по пиктограмме на экране отображения по часам для отображения непосредственно изображения в отдельном окне.





- Вы можете отредактировать отображаемые изображения, щелкнув по кнопке  на панели инструментов.

### Отображение изображений в полноэкранном режиме

Для отображения демонстрации слайдов текущих изображений в полноэкранном режиме щелкните по кнопке .



- Для воспроизведения или паузы демонстрации слайдов щелкните по кнопке  в левой нижней части экрана.
- Для остановки демонстрации слайдов щелкните по кнопке  в левой нижней части экрана.

## Другие функции

### Подготовка изображений, хранящихся на компьютере, для просмотра

Для их просмотра зарегистрируйте папку, содержащую изображения, как одну из “Viewed folders”.

- Щелкните  на главном экране или выберите пункт [Register Folders to View] (Зарегистрировать папки для просмотра) из меню [File] (Файл).

Отображается экран установок для регистрации “Viewed folders” (папок для просмотра).

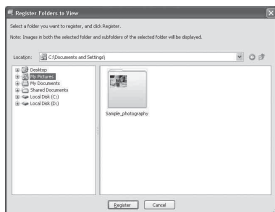

- Укажите папку с изображениями, подлежащими импорту, для регистрации папки в качестве одной из “Viewed folders” (папок для просмотра).

- Щелкните по кнопке [OK].

В базе данных регистрируется информация об изображении.

- Изображения во всех вложенных папках “Viewed folders” также регистрируются.

### Изменение “Folder to be imported” (Папка для импортирования)

Для изменения “Folder to be imported” (Папка для импортирования), вызовите экран “Import Settings” (Настройки импорта).

- Выберите пункт [Import Settings] (Настройки импорта) → [Location for Imported Images] (Расположение импортируемых изображений) из меню [File] (Файл).

Появится экран “Location for Imported Images” (Расположение импортируемых изображений).



- Выберите опцию “Folder to be imported” (Папка для импорта).

- Вы можете указать “Folder to be imported” из числа папок, зарегистрированных в качестве “Viewed folders”.

### Обновление информации о регистрации изображений

Для обновления информации об изображениях выберите опцию [Update Database] (Обновить базу данных) из меню [Tools] (Сервис).

- Обновление базы данных может занять некоторое время.
- Если Вы переименуете файлы или папки в “Viewed folders”, они не могут быть отображены с помощью данного программного обеспечения. В этом случае обновите базу данных.

## Для удаления программного обеспечения “Picture Motion Browser”

- Щелкните по кнопке [Start] → [Control Panel] (Для Windows 2000/Me: [Start] → [Settings] → [Control Panel]), а затем дважды щелкните по кнопке [Add/Remove Programs].
- Выберите [Sony Picture Utility] и щелкните по закладке [Remove] (Для Windows 2000/Me: [Change/Remove]) для выполнения деинсталляции.

## Общее представление о программном обеспечении “Image Data Converter SR Ver.1.1”

С помощью программного обеспечения “Image Data Converter SR Ver. 1.1”, имеющегося на диске CD-ROM (прилагается), Вы можете редактировать изображения, записанные в режиме RAW, с различными коррекциями такими, как градационная кривая, резкость. Вы также можете сохранить изображения в формате файла общего пользования.

- При сохранении данных в формате ARW как данных формата RAW, данные конвертируются в формат SR2.
- Относительно подробностей обращайтесь к разделу Справка.

## Запуск и выход из программного обеспечения “Image Data Converter SR Ver. 1.1”

### Для запуска

Щелкните по ярлыку “Image Data Converter SR Ver. 1.1” на рабочем столе.

При запуске из меню Пуск щелкните по кнопке [Start] → [All Programs] (Для Windows 2000: [Program]) → [Sony Picture Utility] → [Image Data Converter SR].

### Для выхода

Щелкните по кнопке  в верхнем правом углу экрана.

## Техническая поддержка

Дополнительная информация по данному изделию и ответы на часто задаваемые вопросы могут быть найдены на Web-сайте поддержки покупателей Sony.  
<http://www.sony.net/>

# Использование Вашего компьютера Macintosh

С помощью программного обеспечения “Image Data Converter SR Ver.1.1” Вы можете копировать фотоснимки на Ваш компьютер или редактировать файлы данных RAW.

- Программное обеспечение “Picture Motion Browser” несовместимо с компьютерами Macintosh.

## Рекомендуемая конфигурация компьютера

Для компьютера, подсоединенного к фотоаппарату, рекомендуется следующая конфигурация.

### Рекомендуемая конфигурация для копирования изображений

#### Операционная система

(предварительно установленная):

Mac OS X (v10.1.3 или более поздняя)

**USB-гнездо:** Входит в стандартный комплект поставки

### Рекомендуемая конфигурация для использования программного обеспечения “Image Data Converter SR Ver.1.1”

#### Операционная система

(предварительно установленная):

Mac OS X (v10.3-10.4)

**ЦП:** iMac, eMac, iBook, PowerBook, Power Mac серий G4/G5, Mac mini

**Память:** 256 Мб или более (Рекомендуется 512 Мб или более.)

**Дисплей:** 1024 × 768 точек или более, 32000 цветов или более

## Примечания по подсоединению Вашего фотоаппарата к компьютеру

- Функционирование не гарантируется для всех упомянутых выше рекомендуемых конфигураций компьютера.
- Если Вы подсоедините два или более устройства USB к одному компьютеру одновременно, некоторые устройства, включая Ваш фотоаппарат, могут не функционировать в зависимости от используемых Вами типов устройств USB.
- Функционирование не гарантируется при использовании концентратора USB.
- Подсоединение Вашего фотоаппарата с помощью интерфейса USB, совместимого с Hi-Speed USB (совместимый с USB 2.0), позволяет выполнить усовершенствованную передачу данных (высокоскоростную передачу), поскольку данный фотоаппарат совместим с Hi-Speed USB (совместимый с USB 2.0).
- Убедитесь в том, что опция [Режим передачи] в меню  Установка установлена в положение [Съемный диск]. Если она установлена в положение [PTP], фотоаппарат не будет распознан.
- Когда Ваш компьютер возобновляет работу из режима ожидания или спящего режима, связь между Вашим фотоаппаратом и Вашим компьютером может восстановиться не одновременно.

## Копирование и просмотр изображений на компьютере

### 1 Подготовьте фотоаппарат и компьютер Macintosh.

Выполните действия процедуры, аналогичной описанной в подразделе “Этап 1: Подготовка фотоаппарата и компьютера” на стр. 115.



## 2 Подсоедините кабель USB.

Выполните действия процедуры, аналогичной описанной в подразделе “Этап 2: Подсоединение фотоаппарата к Вашему компьютеру” на стр. 116.

## 3 Выполните копирование файлов изображений на компьютер Macintosh.

- ① Дважды щелкните по вновь распознанной пиктограмме → [DCIM] → папке, где хранятся изображения, которые Вы хотите скопировать.
- ② Перетащите и оставьте файлы изображений на пиктограмму жесткого диска. Файлы изображений будут скопированы на жесткий диск.
  - Подробные сведения о месте хранения изображений и именах файлов, см. на стр. 120.

## 4 Просмотр изображений на компьютере.

Дважды щелкните по пиктограмме жесткого диска → нужному файлу изображения в папке, содержащей скопированные файлы, для открытия этого файла изображения.

### Для удаления соединения USB

Выполните заблаговременно процедуры, перечисленные ниже, при:

- Отсоединении кабеля USB
- Извлечении носителя информации
- Выключении питания фотоаппарата

## Перетащите пиктограмму привода или пиктограмму носителя информации в пиктограмму “Trash” (Корзина).

Фотоаппарат отсоединен от компьютера.

### Установка программного обеспечения “Image Data Converter SR Ver. 1.1”

Вы можете редактировать изображения, записанные в режиме RAW с различными коррекциями такими, как градационная кривая, резкость. Вы также можете сохранить изображения в формате файла общего пользования.

- Войдите в систему под именем Администратора.
- ① Включите Ваш компьютер Macintosh и вставьте диск CD-ROM (прилагается) в накопитель CD-ROM.
- ② Дважды щелкните по пиктограмме CD-ROM.
- ③ Скопируйте файл [IDCSR\_INST.pkg] в папку [MAC] на пиктограмму жесткого диска.
- ④ Дважды щелкните по файлу [IDCSR\_INST.pkg] в папке, в которую выполняется копирование. Следуйте инструкциям, появляющимся на экране, для завершения установки.
  - Когда появится сообщение с запросом на подтверждение перезагрузки компьютера, перезагрузите компьютер, следуя инструкциям, появляющимся на экране.
- При сохранении данных в формате ARW как данных формата RAW, данные конвертируются в формат SR2.

## **Запуск программного обеспечения “Image Data Converter SR Ver.1.1”**

Дважды щелкните по значку [Image Data Converter SR] в папке [Application].

## **Техническая поддержка**

Дополнительная информация по данному изделию и ответы на часто задаваемые вопросы могут быть найдены на Web-сайте поддержки покупателей Sony.  
<http://www.sony.net/>

# Как распечатать фотоснимки

## Прямая печать при помощи PictBridge-совместимого принтера (стр. 132)



Вы можете выполнить печать изображений, подсоединив фотоаппарат непосредственно к PictBridge-совместимому принтеру.

## Прямая печать с использованием принтера, совместимого с картой памяти “Memory Stick Duo”/картой CF/Microdrive.



Вы можете выполнить печать изображений с помощью принтера, совместимого с картой памяти “Memory Stick Duo”/картой CF/Microdrive. Подробные сведения приведены в руководстве пользователя, прилагаемом к принтеру.

## Печать с помощью компьютера



Вы можете скопировать изображения на компьютер при помощи прилагаемого программного обеспечения “Picture Motion Browser” и выполнить печать изображений.

## Печать в фотоателье

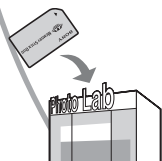

Вы можете скопировать носитель информации, содержащий изображения, снятые Вашим фотоаппаратом, в фотоателье. Вы можете заблаговременно отметить изображения, которые Вы хотите распечатать, с помощью меток  (установка DPOF).

# Прямая печать изображений при помощи PictBridge-совместимого принтера

Даже если Вы не имеете компьютера, Вы можете выполнить печать изображений, снятых при помощи Вашего фотоаппарата, путем подсоединения фотоаппарата непосредственно к PictBridge-совместимому принтеру.



- Основой “PictBridge” является стандарт CIPA. (CIPA: Camera & Imaging Products Association)

## В режиме одиночного изображения

Вы можете выполнить печать одиночного изображения на печатном листе.



## В индексном режиме

Вы можете выполнить печать нескольких изображений уменьшенного размера на печатном листе.



- Функция индексной печати может быть не предусмотрена в зависимости от принтера.
- Количество изображений, которые могут быть напечатаны в виде индексного изображения, отличается в зависимости от принтера.
- Вы не можете выполнить печать файлов данных RAW.

## Этап 1: Подготовка фотоаппарата

Подготовьте фотоаппарат для его подсоединения к принтеру с помощью кабеля USB.

Кнопка MENU

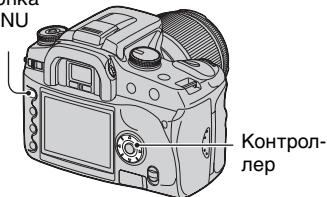

- Рекомендуется использовать сетевой адаптер переменного тока/зарядное устройство (не прилагается) для предотвращения выключения питания в процессе выполнения печати.

- 1** Нажмите кнопку MENU для отображения меню.
- 2** Выберите опцию [P] (Установка) с помощью кнопки <math>\blacktriangleleft/\blacktriangleright</math> на контроллере, а затем нажмите контроллер в центре (стр. 84).
- 3** Выберите опцию [Режим передачи] с помощью кнопок <math>\blacktriangle/\blacktriangledown</math>, а затем нажмите кнопку <math>\blacktriangleright</math>.
- 4** Выберите опцию [PTP] с помощью кнопки <math>\blacktriangledown</math>, а затем нажмите контроллер в центре.  
Режим USB будет установлен в положение [PTP].

- 5 Выключите фотоаппарат и вставьте носитель информации, на который записаны фотоснимки.

## Этап 2: Подсоединение фотоаппарата к принтеру

- 1 Подсоедините фотоаппарат к принтеру.

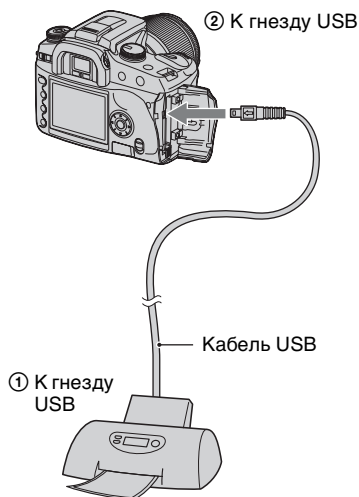

- 2 Включите питание Вашего фотоаппарата и принтера.

Появится отображение следующего экрана.

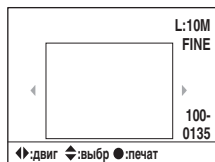

- Если экран не появляется, нажмите на фотоаппарате кнопку затвора наполовину вниз.

## Этап 3: Печать

- 1 Выберите фотоснимок для печати с помощью кнопок </> на контроллере.

- Если Вы хотите выполнить печать только одного фотоснимка, переходите к пункту 4.

- 2 Выберите количество экземпляров с помощью кнопок ▲/▼ на контроллере.

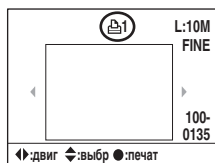

- Количество увеличивается до 20 с помощью кнопки ▲ и уменьшается с помощью кнопки ▼.
- Вы можете выбрать количество экземпляров для всех снимков одновременно (стр. 134).

### 3 Если Вы хотите распечатать другие фотоснимки, повторите действия пунктов 1 и 2.

- При отображении других фотоснимков общее количество экземпляров указывается в поле "Total".

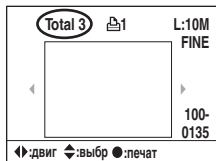

- Вы можете переключаться между дисплеем одиночного фотоснимка и индексным дисплеем с помощью кнопки [ ] (дисплей).
- Вы можете увеличить изображение с помощью кнопки [ ] (увеличение).

### 4 Нажмите контроллер в центре.

Появится экран подтверждения печати.

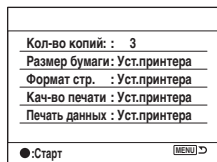

### 5 Нажмите контроллер в центре еще раз.

Выполняется печать изображения.

### 6 После того как появится сообщение "Печать завершена.", нажмите контроллер в центре.

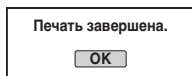

#### Для отмены печати

Нажатие контроллера в центре во время печати позволяет отменить печать. Извлеките кабель USB или выключите питание фотоаппарата. Если Вы хотите снова выполнить печать, следуйте процедуре, приведенной выше.

#### Для установки с помощью меню печати

После того, как Вы подсоедините фотоаппарат к принтеру, нажмите кнопку MENU для открытия следующего меню печати. Сведения о работе с меню печати см. на стр. 84.

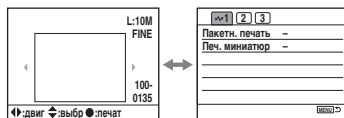

#### ➤ 1 (стр. 1)

#### [Пакетн. печать]

Все изображ.	Выполняется печать всех фотоснимков на носителе информации в равных количествах.
Сброс	Сбрасываются все настройки печати.

- Вы можете задать количество отпечатков до 20.

**[Печ. миниатюр]**

Старт	Выполняется печать всех фотоснимков на носителе информации в режиме индексной печати. Появится экран подтверждения печати. После нажатия контроллера в центре начнется выполнение операции печати.
-------	----------------------------------------------------------------------------------------------------------------------------------------------------------------------------------------------------

- Что касается индексной печати, количество фотоснимков на одном листе или используемый формат печати зависят от Вашего принтера.

**↖ 2 (стр. 2)****[Размер бумаги]**

<input checked="" type="checkbox"/>	Уст.принтера
	9×13cm
	Карточ.Наgaki
	5"×7"
	A4
	5×7,5cm
	10×15cm
	4"×6"
	20×25cm
	Letter

**[Формат стр.]**

<input checked="" type="checkbox"/>	Уст.принтера
	Без полей
	1 кадр/лист
	2 кадра/лист
	4 кадра/лист

**[Кач-во печати]**

<input checked="" type="checkbox"/>	Уст.принтера
	Выс.качество

**[Печать данных]**

<input checked="" type="checkbox"/>	Уст.принтера
	Выкл
	Дата
	Имя файла
	Дата и имя

**↖ 3 (стр. 3)****[DPOF печать]**

Старт	Выполняется печать фотоснимков с метками DPOF, указанными в меню  режима воспроизведения, независимо от фотоснимка, отображаемого в настоящий момент. Появится экран подтверждения печати. После нажатия контроллера в центре начнется выполнение операции печати.
-------	-----------------------------------------------------------------------------------------------------------------------------------------------------------------------------------------------------------------------------------------------------------------------------------------------------------------------------------------------------

# Устранение неисправностей

Если в Вашем фотоаппарате имеется неисправность, попробуйте выполнить следующие действия по ее устранению. Проверьте пункты, указанные на стр. с 136 по 147. Обратитесь к Вашему дилеру Sony или в местный уполномоченный сервисный центр Sony.

## Батарейный блок и питание

### Не удается установить батарейный блок.

- Вставляя батарейный блок, используйте конец батарейного блока для нажатия рычага фиксатора (→ пункт 1 в “Для ознакомления в первую очередь”).
- Установите батарейный блок правильно (→ пункт 1 в инструкции “Для ознакомления в первую очередь”).

---

### Неправильная индикация оставшегося заряда батареи, или индикатор показывает достаточный заряд батареи, но заряд вскоре заканчивается.

- Данное явление происходит, когда Вы используете фотоаппарат в чрезмерно жарком или чрезмерно холодном месте (стр. 153).
- Батарейный блок разрядился. Установите заряженный батарейный блок (→ пункт 1 в инструкции “Для ознакомления в первую очередь”).
- Батарейный блок вышел из строя (стр. 153). Замените его новым.

---

### Батарейный блок разряжается слишком быстро.

- Зарядите его в достаточной степени (→ пункт 1 в инструкции “Для ознакомления в первую очередь”).
- Вы используете фотоаппарат в чрезмерно холодном месте (стр. 153).
- Контакты батареи загрязнены. Очистите контакты батареи ватным тампоном и т.п. и зарядите батарейный блок.
- Батарейный блок вышел из строя (стр. 153). Замените его новым.

---

### Не удается включить фотоаппарат.

- Установите батарейный блок правильно (→ пункт 1 в инструкции “Для ознакомления в первую очередь”).
- Батарейный блок разрядился. Установите заряженный батарейный блок (→ пункт 1 в инструкции “Для ознакомления в первую очередь”).
- Батарейный блок вышел из строя (стр. 153). Замените его новым.

---

### Питание внезапно отключается.

- Если Вы не выполняете операций с фотоаппаратом в течение данного периода времени, фотоаппарат перейдет в режим экономии питания и будет практически отключен. Для отмены режима экономии питания выполните какую-либо операцию с фотоаппаратом, например, нажав кнопку затвора наполовину вниз. (→ пункт 3 в “Для ознакомления в первую очередь”).
- Батарейный блок разрядился. Установите заряженный батарейный блок (→ пункт 1 в инструкции “Для ознакомления в первую очередь”).



## ФОТОСЪЕМКА

### При включении питания на мониторе ЖКД ничего не отображается.

- Согласно установке по умолчанию, монитор ЖКД будет отключен при отсутствии операций в течение более пяти секунд для минимизации расхода заряда батареи. Вы можете изменить установку времени (стр. 109).
- Монитор ЖКД отключен. Для включения монитора ЖКД нажмите кнопку  (дисплей) (стр. 24).
- Чем-то, возможно рукой, был активирован датчик видеискателя, если было совершено движение рядом с датчиком. При активации датчика под видеискателем фотоаппарат отключает монитор ЖКД, полагая, что фотограф пользуется видеискателем. Вы можете отключить эту функцию (стр. 104).
- Выполнялось длительное экспонирование продолжительностью более одной секунды. Во время экспонирования на мониторе ЖКД ничего не отображается.

### Изображение в видеискателе недостаточно четкое.

- Выполните коррекцию диоптрийности соответствующим образом с помощью диска коррекции диоптрийности (→ пункт 5 в “Для ознакомления в первую очередь”).

### Ваш фотоаппарат не может записывать изображения.

- Проверьте свободную емкость носителя информации (стр. 25). Если она заполнена, выполните одно из следующих действий:
  - Удалите ненужные изображения (→ пункт 6 в инструкции “Для ознакомления в первую очередь”).
  - Замените носитель информации.
- Вы используете карту памяти “Memory Stick Duo” с переключателем защиты от записи, и переключатель установлен в положение LOCK. Установите переключатель в положение записи (стр. 150).
- Вы не можете записывать фотоснимки, пока заряжается встроенная вспышка.

### Затвор не спускается.

- Затвор не может быть спущен, если объект находится вне фокуса. (Блокировка затвора может быть отключена (стр. 99).)
- Затвор не может быть спущен, когда фотоаппарат присоединен к другому устройству, как, например, астрономическому телескопу и т.п. (Блокировка затвора может быть отключена (стр. 103).)
- Затвор не может быть спущен при мигающей индикации “----” в нижнем правом углу монитора ЖКД и мигающей индикации “E” в видеискателе. Данная индикация означает, что носитель информации не вставлен в фотоаппарат. Для выполнения фотосъемки вставьте носитель информации (→ пункт 4 в “Для ознакомления в первую очередь”).
- Затвор не может быть спущен при индикации “--” в верхнем правом углу монитора ЖКД. Данная индикация означает, что объектив не присоединен надлежащим образом. Прикрепите объектив надлежащим образом (→ пункт 2 в инструкции “Для ознакомления в первую очередь”).

---

### **Запись занимает длительное время.**

- Активирована функция подавления шумов (стр. 90). Это не является неисправностью.
- Вы выполняете съемку в режиме RAW (стр. 87). Поскольку файл данных RAW большой, для выполнения съемки в режиме RAW может потребоваться время.

---

### **Изображение не сфокусировано.**

- Объект находится слишком близко. Проверьте минимальное фокусное расстояние объектива.
- При съемке в режиме ручной фокусировки установите переключатель режима фокусировки в положение АФ (стр. 75).
- Вы пытаетесь выполнить съемку объекта, для которого, возможно, требуется особая фокусировка (стр. 12). Используйте функцию блокировки фокуса или ручной фокусировки (стр. 75).

---

### **Вспышка не работает.**

- Встроенная вспышка находится в нерабочем состоянии. Поднимите ее.
- Режим вспышки установлен в положение [Автоматич. вспышка]. Если Вы хотите убедиться, что вспышка срабатывает без перебоев, установите режим вспышки в положение [Заполняющая вспышка] (стр. 57).

---

### **На изображениях, снятых с использованием вспышки, появляются размытые пятна.**

- Пыль в воздухе отразила свет вспышки и появилась на изображении. Это не является неисправностью.

---

### **Фотоснимок, снятый с помощью вспышки, слишком темный.**

- Если объект находится за диапазоном действия вспышки (расстояние, до которого может достичь свет вспышки), изображение будет темным, поскольку свет вспышки не достает до объекта. При изменении светочувствительности ISO диапазон вспышки также будет изменен вместе с ней (стр. 44).

---

### **Нижняя часть фотоснимка, снятого с помощью вспышки, слишком темная.**

- Фотоснимок был снят с надетой светозащитной крышкой объектива. Снимите светозащитную крышку объектива при использовании вспышки. С некоторыми объективами нижняя часть фотоснимка может оказаться темной даже без светозащитной крышки объектива (→ пункт 5 в инструкции “Для ознакомления в первую очередь”).

---

**Вспышка перезаряжается слишком долго.**

- Вспышка сработала последовательно несколько раз за короткий период времени. Если вспышка сработала последовательно несколько раз, процесс перезарядки может занять больше времени, чем обычно, во избежание перегрева фотоаппарата.

---

**Дата и время записываются неправильно.**

- Установите правильную дату и время (стр. 106, → пункт 3 в инструкции “Для ознакомления в первую очередь”).

---

**При нажатии кнопки затвора наполовину мигает индикация величины диафрагмы и/или скорости затвора.**

- Если объект слишком яркий или темный, это означает, что он находится за пределами доступного диапазона. Отрегулируйте установку еще раз.

---

**Изображение слишком темное.**

- Вы выполняете съемку объекта, позади которого находится источник света. Выберите режим фотометрии (стр. 62) или отрегулируйте экспозицию (стр. 37, 69).
- Яркость экрана слишком низкая. Отрегулируйте яркость монитора ЖКД (стр. 105).

---

**Изображение слишком яркое.**

- Вы выполняете съемку ярко освещенного объекта на темном фоне, например, на сцене. Отрегулируйте экспозицию (стр. 37, 69).
- Яркость экрана слишком высокая. Отрегулируйте яркость монитора ЖКД (стр. 105).

---

**Фотоснимок получается слишком светлым.**

- Фотоснимок был снят при сильном источнике света, и через объектив прошел излишний свет. Наденьте светозащитную бленду объектива.

---

**Углы фотоснимка слишком темные.**

- Если используется какой-либо фильтр или светозащитная бленда, снимите их и попробуйте выполнить съемку еще раз. В зависимости от толщины фильтра и неправильного крепления светозащитной бленды, на фотоснимке может частично появиться фильтр или светозащитная бленда. Оптические свойства некоторых объективов могут привести к тому, что периферийные участки фотоснимков окажутся слишком темными (недостаточное освещение).

---

### Глаза человека выглядят красными.

- Активизируйте функцию уменьшения эффекта красных глаз (стр. 91).
- Подойдите ближе к объекту и выполните съемку объекта в пределах диапазона действия вспышки, используя вспышку (→ пункт 5 в инструкции *“Для ознакомления в первую очередь”*).
- Осветите комнату и выполните съемку объекта.

---

### На экране появляются и остаются точки.

- Это не является неисправностью. Эти точки не записываются (стр. 4).

---

### Изображение размыто.

- Фотоснимок был снят в темном месте без вспышки, что привело к вибрации фотоаппарата. Рекомендуется использовать функцию Super SteadyShot или штатив. В этой ситуации можно использовать вспышку (стр. 11, → пункт 5 в инструкции *“Для ознакомления в первую очередь”*).
- Фотоснимок был снят с очень близкого расстояния, как, например, при съемке в режиме макро. Функция Super SteadyShot может быть не очень эффективна, если объект находится слишком близко. В таком случае отключите функцию Super SteadyShot и используйте штатив (стр. 11, → пункт 5 в инструкции *“Для ознакомления в первую очередь”*).
- Объект съемки быстро двигался. Выберите более высокую скорость затвора или более высокое значение чувствительности ISO (чем выше чувствительность ISO, тем больше помех на изображении).

---

### В видоискателе мигает шкала Ev ◀ ▶.

- Объект слишком яркий или слишком темный в диапазоне экспомера фотоаппарата.

---

### При установке пользовательского баланса белого отображается ошибка.

- Настройка пользовательского баланса белого производилась на слишком коротком расстоянии с использованием вспышки. Или же пользовательский баланс белого устанавливался с ярко окрашенным объектом. Не забудьте предусмотреть определенное расстояние между фотоаппаратом и объектом при срабатывании вспышки. При установке пользовательского баланса белого выберите белый объект (стр. 49).

## Просмотр фотоснимков

Обращайтесь к разделу “Компьютеры” (стр. 142) в связи со следующими пунктами.

---

**Ваш фотоаппарат не может воспроизводить изображения.**

- Нажмите кнопку  (Воспроизведение) для перехода в режим воспроизведения (→ пункт 6 в инструкции “Для ознакомления в первую очередь”).
- Имя папки/файла было изменено на Вашем компьютере (стр. 121).
- Если файл изображения был обработан на компьютере, или если файл изображения был записан при помощи модели, отличной от модели Вашего фотоаппарата, воспроизведение на Вашем фотоаппарате не гарантируется.
- Фотоаппарат находится в режиме USB. Отсоедините USB-кабель. (стр. 119).

---

**Изображение не появляется на экране телевизора.**

- Проверьте опцию [Видеовыход] и убедитесь, что выходной видеосигнал Вашего фотоаппарата установлен в соответствии с цветной системой Вашего телевизора (стр. 105).
- Проверьте правильность соединения (стр. 82).
- Если к фотоаппарату подсоединен USB-кабель, отсоедините USB-кабель (стр. 119).

---

**Удаление/редактирование изображений****Ваш фотоаппарат не может удалить изображение.**

- Отмените защиту (стр. 94).
- Вы используете карту памяти “Memory Stick Duo” с переключателем защиты от записи, и переключатель установлен в положение LOCK. Установите переключатель в положение записи (стр. 150).

---

**Вы удалили изображение по ошибке.**

- После того, как Вы удалите изображение, Вы не сможете восстановить его. Мы рекомендуем Вам устанавливать защиту на изображения (стр. 94), или использовать карту памяти “Memory Stick Duo” с переключателем защиты от записи и устанавливать переключатель в положение LOCK (стр. 150) для предотвращения случайного стирания.

---

**Вы не можете отобразить метку  (установка DPOF).**

- Вы не можете отобразить метки  (установка DPOF) на файлах данных RAW.

---

**Вы не можете удалить папку на индексном экране программы просмотра файлов.**

- Если папка на носителе информации была хотя бы один раз отображена на компьютере с операционной системой Windows, Вы, возможно, не сможете удалить папку. Удалите папку на компьютере.

## Компьютеры

### **Вы не знаете, совместима ли операционная система Вашего компьютера с фотоаппаратом.**

- Проверьте раздел “Рекомендуемая конфигурация компьютера” на стр. 113 для компьютера Windows, и раздел стр. 128 для компьютера Macintosh.

---

### **Ваш компьютер не распознает Ваш фотоаппарат.**

- Включите фотоаппарат (→ пункт 3 в инструкции “Для ознакомления в первую очередь”).
- Если уровень заряда батареи низкий, установите заряженный батарейный блок (→ пункт 1 в руководстве “Для ознакомления в первую очередь”), или используйте сетевой адаптер переменного тока (не прилагается) (стр. 155).
- Используйте USB-кабель (прилагается) (стр. 116).
- Отсоедините USB-кабель и подсоедините его еще раз плотно.
- Установите опцию [Режим передачи] в положение [Съемный диск] (стр. 105).
- Отсоедините все оборудование, отличное от фотоаппарата, клавиатуры и мыши, от USB-разъемов Вашего компьютера.
- Подсоедините фотоаппарат непосредственно к Вашему компьютеру без промежуточного концентратора USB или другого устройства (стр. 116).

---

### **Вы не можете копировать изображения.**

- Выполните USB-соединение, надлежащим образом подсоединив фотоаппарат к Вашему компьютеру (стр. 116).
- Выполните предписанную процедуру копирования для Вашей операционной системы (стр. 116, 128).
- При съемке изображений с помощью носителя информации, отформатированного компьютером, Вы, возможно, не сможете скопировать изображения на компьютер. Выполняйте съемку, используя носитель информации, отформатированный Вашим фотоаппаратом (стр. 94).

---

### **После выполнения соединения USB программное обеспечение “Picture Motion Browser” не запускается автоматически.**

- Запустите программу “Media Check Tool” (Сервисная программа для проверки носителя) (стр. 123).
- Выполните соединение USB после включения компьютера (стр. 115).

---

### **Изображение не может быть воспроизведено на компьютере.**

- При использовании программного обеспечения “Picture Motion Browser” обратитесь к функции Help (Справка).
- Обратитесь к изготовителю компьютера или программного обеспечения.

---

### **Вы не можете напечатать изображение.**

- Проверьте установки принтера.

---

**После копирования на компьютер изображения нельзя просматривать с помощью фотоаппарата.**

- Скопируйте их в папку, распознаваемую фотоаппаратом, например, “100MSDCF” (стр. 120).
- Правильно выполняйте операции (стр. 121).

## Picture Motion Browser

**Фотоснимки отображаются неправильно.**

- Убедитесь в том, что папка с изображениями зарегистрирована в “Viewed folders” (Папка для просмотра). Если изображения не отображаются, даже если папка зарегистрирована в “Viewed folders”, обновите базу данных (стр. 126).

---

**Вы не можете найти импортированные фотоснимки.**

- Посмотрите в папке “My Pictures”.
- Если Вы изменили установки по умолчанию, обратитесь к разделу “Изменение “Folder to be imported” (Папка для импортирования)” на стр. 126 и проверьте, какая папка используется для импорта.

---

**Вы хотите изменить “Folder to be imported” (Папку для импорта).**

- Вызовите отображение экрана “Import Settings” (Настройки импорта) для изменения “Folder to be imported” (Папки для импорта). После использования программного обеспечения “Picture Motion Browser” Вы можете указать другую папку для регистрации ее в “Viewed folders” (Папке для просмотра) (стр. 126).

---

**Все импортированные изображения отображаются в календаре с датой 1 января.**

- На фотоаппарате не была установлена дата. Установите дату в фотоаппарате (стр. 106, → пункт 3 в инструкции “Для ознакомления в первую очередь”).

## “Memory Stick Duo”

**Невозможно вставить карту памяти “Memory Stick Duo”.**

- Используйте Адаптер Memory Stick Duo для слота CF-карты, а затем вставьте ее (→ пункт 4 в руководстве “Для ознакомления в первую очередь”).

---

**Невозможно выполнить запись на карту памяти “Memory Stick Duo”.**

- Вы используете карту памяти “Memory Stick Duo” с переключателем защиты от записи, и переключатель установлен в положение LOCK. Установите переключатель в положение записи (стр. 150).
- Карта памяти “Memory Stick Duo” заполнена. Удалите ненужные изображения (стр. 93, → пункт 6 в инструкции “Для ознакомления в первую очередь”).

---

### **Невозможно выполнить форматирование карты памяти “Memory Stick Duo”.**

- Вы используете карту памяти “Memory Stick Duo” с переключателем защиты от записи, и переключатель установлен в положение LOCK. Установите переключатель в положение записи (стр. 150).

---

### **Вы отформатировали карту памяти “Memory Stick Duo” по ошибке.**

- Все данные на карте памяти “Memory Stick Duo” при форматировании удаляются. Вы не сможете их восстановить. Мы рекомендуем Вам установить переключатель защиты от записи на карте памяти “Memory Stick Duo” в положение LOCK для предотвращения случайного стирания (стр. 150).

---

### **Карта памяти “Memory Stick PRO Duo” не распознается компьютером, имеющим слот для карты памяти “Memory Stick”.**

- Если карта памяти “Memory Stick PRO Duo” не поддерживается, подсоедините фотоаппарат к компьютеру (стр. от 115 до 116). Компьютер распознает карту памяти “Memory Stick PRO Duo”.

## **Карта CF/Microdrive**

---

### **Невозможно вставить карту CF/Microdrive.**

- Вставляйте в правильном направлении (→ пункт 4 в инструкции “Для ознакомления в первую очередь”).

---

### **Невозможно выполнить запись на карту CF/Microdrive.**

- Карта CF/Microdrive заполнена. Удалите ненужные изображения (стр. 93, → пункт 6 в инструкции “Для ознакомления в первую очередь”).
- Вставлена CF-карта, непригодная для использования (→ пункт 4 в руководстве “Для ознакомления в первую очередь”).
- Вы используете носитель информации с переключателем защиты от записи, и переключатель установлен в положение LOCK. Установите переключатель в положение записи.

---

### **Карта Microdrive нагревается.**

- Вы используете карту Microdrive в течение длительного периода времени. Это не является неисправностью.

---

### **Вы отформатировали карту CF/Microdrive по ошибке.**

- Все данные на карте CF/Microdrive удаляются при форматировании. Вы не сможете их восстановить.



## Печать

См. также раздел “PictBridge-совместимый принтер” (как изложено ниже) для получения сведений по следующим пунктам.

### Цвет изображения выглядит странно.

- При печати изображений, записанных в режиме Adobe RGB, с использованием принтеров sRGB, не совместимых с Adobe RGB (DCF2.0/Exif2.21), изображения выводятся на печать с более низким уровнем интенсивности (стр. 52).

## PictBridge-совместимый принтер

### Невозможно установить соединение.

- Фотоаппарат не может быть непосредственно подсоединен к принтеру, несовместимому со стандартом PictBridge. Обратитесь к предприятию-изготовителю принтера за консультацией, является принтер совместимым с PictBridge или нет.
- Проверьте, включен ли принтер, и может ли он быть подсоединен к фотоаппарату.
- Если носитель информации такой, как карта памяти “Memory Stick Duo”, карта CF не вставлен в фотоаппарат, фотоаппарат не может быть соединен с принтером. После того, как Вы вставите носитель информации, подсоедините принтер еще раз.
- Установите опцию [Режим передачи] в положение [PTP] (стр. 105).
- Отсоедините и подсоедините кабель USB еще раз. Если принтер отображает сообщение об ошибке, обращайтесь к инструкции по эксплуатации, прилагаемой к принтеру.

### Невозможно выполнить печать изображений.

- Проверьте, правильно ли соединены фотоаппарат и принтер при помощи кабеля USB.
- Включите принтер. Для получения дополнительной информации обращайтесь к прилагаемой к принтеру инструкции по эксплуатации.
- Файлы данных RAW не могут быть выведены на печать.
- Печать изображений, снятых при помощи фотоаппаратов, отличных от данного фотоаппарата, или изображений, модифицированных компьютером, может быть не выполнена.

### Невозможно вставить дату или выполнить печать изображений в индексном режиме.

- Принтер не поддерживает эти функции. Обратитесь к предприятию-изготовителю принтера за консультацией, предусмотрены у принтера данные функции или нет.
- Дата не может быть вставлена в индексном режиме в зависимости от принтера. Обратитесь к предприятию-изготовителю принтера за консультацией.

---

### **Выполняется печать символов “---- -- --” на участке изображения для вставления даты.**

- Печать изображений, не имеющих записанной даты, не может быть выполнена со вставленной датой. Установите опцию [Печать даты] в положение [Выкл] и выполните печать изображения еще раз (стр. 135).

---

### **Невозможно выбрать размер печати.**

- Обратитесь к предприятию-изготовителю принтера за консультацией, может ли принтер обеспечить нужный размер.

---

### **Невозможно выполнить печать изображения выбранного размера.**

- Отсоедините кабель USB и подсоедините его заново всякий раз, когда Вы измените размер бумаги после подсоединения принтера к фотоаппарату.
- Настройки печати фотоаппарата отличаются от настроек принтера. Измените настройки фотоаппарата (стр. 135) или принтера.

---

### **Невозможно управлять фотоаппаратом после отмены печати.**

- Подождите немного, пока принтер выполняет отмену. Для этого может понадобиться некоторое время в зависимости от принтера.

## **Прочее**

### **Ваш фотоаппарат не работает.**

- Используйте тип батарейного блока, который Вы можете использовать с данным фотоаппаратом (стр. 153).
- Низкий уровень заряда батареи (Появится индикатор ). Зарядите батарейный блок (→ пункт 1 в инструкции “Для ознакомления в первую очередь”).

---

### **Объектив запотел.**

- Произошла конденсация влаги. Выключите фотоаппарат и оставьте его примерно на час перед использованием (стр. 159).

---

### **При включении фотоаппарата появилось сообщение “Установить дату и время?”.**

- Данный фотоаппарат был оставлен на некоторое время без использования при низком заряде батареи или без батарейного блока. Замените батарейный блок и снова установите дату (→ пункт 3 в инструкции “Для ознакомления в первую очередь”). Если установка даты теряется каждый раз при замене батарейного блока, обратитесь за консультацией к Вашему дилеру Sony или местный уполномоченный сервисный центр Sony.

---

**Количество доступных для записи фотоснимков не уменьшается или уменьшается на два за один раз.**

- Это связано со степенью сжатия, и при съемке с использованием формата JPEG размер изображения после сжатия изменяется в зависимости от снятого Вами фотоснимка (стр. 87).

---

**Настройка переустановлена без выполнения операции переустановки.**

- Был извлечен батарейный блок при выключателе POWER, установленном в положение ON. При извлечении батарейного блока убедитесь в том, что выключатель POWER установлен в положение OFF, и лампочка доступа не горит (→ пункт 1 в инструкции “Для ознакомления в первую очередь”).

---

**Фотоаппарат работает неправильно.**

- Выключите питание фотоаппарата. Извлеките и вставьте снова батарейный блок. При использовании сетевого адаптера переменного тока/зарядного устройства (не прилагаются) отсоедините сетевой шнур. Если фотоаппарат горячий, дайте возможность ему остыть перед выполнением этой процедуры по исправлению.

---

**Мигают пять полос шкалы Super SteadyShot.**

- Функция Super SteadyShot не работает. Вы можете продолжать съемку, но функция Super SteadyShot работать не будет. Выключите и включите фотоаппарат. Если шкала Super SteadyShot продолжает мигать, обратитесь за консультацией к Вашему дилеру Sony или в местный уполномоченный сервисный центр Sony.

# Предупреждающие сообщения

При появлении следующих сообщений следуйте инструкциям.

---

## Несовместимая батарея. Используйте соотв. тип.

- Используется несовместимый батарейный блок.

---

## Батарея разряжена.

- Батарейный блок разрядился. Зарядите батарейный блок.

---

## Установить дату и время?

- Установите дату и время. Если сообщение появляется часто, это значит, что разрядилась внутренняя резервная батарея. Замените батарею (стр. 146, 159).

---

## Нельзя использовать карту. Форматировать?

- Носитель информации был отформатирован на компьютере, а формат файла был изменен, либо носитель информации был отформатирован на другом устройстве. Выберите [Да], а затем отформатируйте носитель информации. Вы можете повторно использовать носитель информации, однако вся предыдущая информация в носителе информации будет стерта. Для завершения операции форматирования может потребоваться некоторое время. Если сообщение по-прежнему появляется, отформатируйте носитель информации.

---

## Карта заблокирована.

- Переключатель защиты от записи носителя информации, такого как “Memory Stick Duo”, установлен в положение LOCK.

---

## Ошибка карты.

- Вставлен несовместимый носитель информации.

---

## Обработка...

- Если скорость затвора равна одной секунде или более, или если фотоаппарат находится в режиме съемки с длительным экспонированием, будет выполняться шумоподавление в течение всего времени, пока открыт затвор. Вы не можете делать следующие снимки во время шумоподавления. Вы можете также отключить шумоподавление.

---

## Нет карты. Польз. блокировка затвора.

- Опция [Блокир.затвора] установлена в положение [Вкл.:нет кар.] Установите в положение [Выкл.:нет кар.] или вставьте носитель информации.

---

## Объектив не подсоединен.

- Опция [Блокир.затвора] установлена в положение [Вкл.:нет об.]. Установите в положение [Выкл.:нет об.] или присоедините объектив. При подсоединении фотоаппарата к астрономическому телескопу или чему-либо подобному, установите в положение [Выкл.:нет об.] в меню  Пользовательские установки.

---

**Недостаточно питания. Операция отменена.**

- Вы попытались выполнить операцию [Чистка ПЗС] при недостаточном уровне заряда батареи. Зарядите батарейный блок или используйте сетевой адаптер переменного тока/зарядное устройство (не прилагается).

---

**Невозможно отобразить.**

- Фотоснимки, записанные с помощью других фотоаппаратов или видоизмененные с помощью компьютера, могут не отображаться.

---

**Нет изображений.**

- На носителе информации нет фотоснимков.

---

**Нет выбранных изображений.**

- Вы попытались удалить фотоснимки, не указав, какие фотоснимки хотите удалить.

---

**Изображение заблокировано.**

- Вы попытались удалить защищенные фотоснимки.

---

**Невозможно напечатать.**

- Вы попытались пометить изображения RAW меткой DPOF

---

**Запуск USB-соединения**

- Установлено USB-соединение. Не отсоединяйте кабель USB.

---

**Ошибка USB-соединения**

- Не удается установить USB-соединение. Отсоедините USB-кабель и подсоедините его еще раз.

---

**Ошибка.Проверьте принтер.**

- Проблема с принтером, такая как отсутствие бумаги.

---

**Печать отменена.**

- Задание печати было отменено. Отсоедините USB-кабель или выключите питание фотоаппарата.

---

**Камера перегрелась. Позвольте камере остыть.**

- Фотоаппарат нагрелся из-за непрерывной съемки. Отключите питание. Дайте фотоаппарату остыть и подождите, пока фотоаппарат будет снова готов к съемке.

---

**Системная ошибка.  
CAMERA ERROR CODE=□□□□ (□  
представляет собой сочетание  
цифр или букв)**

- Отключите питание, извлеките батарейный блок, затем повторно вставьте его. Если сообщение появляется часто, обратитесь за консультацией к Вашему дилеру Sony или в местный уполномоченный сервисный центр Sony.

# О карте памяти “Memory Stick”

Карта памяти “Memory Stick” представляет собой компактный носитель записи IC. Типы карт памяти “Memory Stick”, которые могут использоваться с данным фотоаппаратом, перечислены в приведенной ниже таблице. Однако надлежащая работа не может гарантироваться для всех функций карты памяти “Memory Stick”.

Тип карты памяти “Memory Stick”	Запись/Воспроизведение
Memory Stick (без MagicGate)	—
Memory Stick (с MagicGate)	—
Memory Stick Duo (без MagicGate)	○
Memory Stick Duo (с MagicGate)	○*1*2
MagicGate Memory Stick	—
MagicGate Memory Stick Duo	○*1
Memory Stick PRO	—
Memory Stick PRO Duo	○*1*2

<sup>1</sup> Карты памяти “Memory Stick Duo”, “MagicGate Memory Stick Duo” и “Memory Stick PRO Duo” оснащены функциями MagicGate. MagicGate — это технология защиты авторских прав, использующая технологию кодировки. Запись/воспроизведение данных, для которых требуются функции MagicGate, не могут выполняться на данном фотоаппарате.

<sup>2</sup> Поддерживает высокоскоростную передачу данных с помощью параллельного интерфейса.

- Функционирование карты памяти “Memory Stick Duo”, отформатированной на компьютере, с данным фотоаппаратом не гарантируется.

- Скорости чтения/записи данных различаются в зависимости от сочетания используемых карты памяти “Memory Stick Duo” и оборудования.

## Примечания по использованию карты памяти “Memory Stick Duo” (не прилагается)

- Вы не сможете записывать, редактировать или удалять изображения, если Вы передвинете переключатель защиты от записи в положение LOCK при помощи остроконечного предмета.

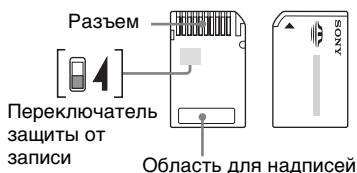

Некоторые карты памяти “Memory Stick Duo” не имеют переключателя защиты от записи. На карте памяти “Memory Stick Duo” с этим переключателем его положение и форма могут различаться в зависимости от карты памяти “Memory Stick Duo”.

- Не удаляйте карту памяти “Memory Stick Duo” во время чтения или записи данных.
- Данные могут повредиться в следующих случаях:
  - При извлечении карты памяти “Memory Stick Duo” или выключении питания фотоаппарата во время операции чтения или записи
  - При использовании карты памяти “Memory Stick Duo” в местах, подверженных статическому электричеству или электрическим помехам
- Рекомендуется создание резервных копий важных данных.
- Делая записи на участке для надписей, не надавливайте на него сильно.

- Не прикрепляйте никаких этикеток ни на саму карту памяти “Memory Stick Duo”, ни на адаптер карты памяти Memory Stick Duo.
- При переноске или хранении карты памяти “Memory Stick Duo” положите ее в футляр, прилагаемый к ней.
- Не прикасайтесь к области разъема карты памяти “Memory Stick Duo” рукой или металлическим предметом.
- Не ударяйте, не сгибайте и не роняйте карту памяти “Memory Stick Duo”.
- Не разбирайте и не модифицируйте карту памяти “Memory Stick Duo”.
- Не подвергайте карту памяти “Memory Stick Duo” воздействию воды.
- Не оставляйте карту памяти “Memory Stick Duo” в доступных для маленьких детей местах. Они могут случайно проглотить ее.
- Не используйте и не храните карту памяти “Memory Stick Duo” в следующих условиях:
  - Места с высокой температурой такие, как горячий салон автомобиля, находящегося на стоянке под прямыми солнечными лучами
  - Места, подверженные действию прямых солнечных лучей
  - Влажные места или места с наличием коррозионных веществ
- При использовании карты памяти “Memory Stick Duo”, вставленной в адаптер Memory Stick Duo для CF-слота, с устройством, совместимым с “Memory Stick”, убедитесь, что адаптер Memory Stick Duo для CF-слота вставлен в правильное направление. Имейте в виду, что неправильное использование может привести к повреждению оборудования.
- Не вставляйте адаптер Memory Stick Duo Adaptor для слота CF в совместимое устройство без присоединенной карты памяти “Memory Stick Duo”. Это может привести к неисправности аппарата.
- Если Вы вставите адаптер Memory Stick Duo для CF-слота в адаптер CompactFlash - PC-карты и подключите его в слот PC-карты компьютера, надлежащая эксплуатация не гарантируется.
- Прилагаемый адаптер Memory Stick Duo для CF-слота предназначен для использования только с данным фотоаппаратом. Вы можете использовать его с другими устройствами, однако надлежащая работа не гарантируется.
- При вынимании карты памяти “Memory Stick Duo” из адаптера Memory Stick Duo для слота CF-карты нажмите карту “Memory Stick Duo” один раз. Если Вы дерните карту памяти “Memory Stick Duo”, не нажав на нее, может возникнуть неисправность.

### **Примечания по использованию адаптера Memory Stick Duo для слота CF-карты (прилагается).**

- При вставке карты памяти “Memory Stick Duo” в адаптер Memory Stick Duo для CF-слота убедитесь в том, что карта памяти “Memory Stick Duo” вставлена правильной стороной в правильное направление, а затем вставьте ее до упора. Неправильная установка может привести к неисправности.

### **Примечания об использовании карты памяти “Memory Stick PRO Duo” (не прилагается)**

Надлежащая работа носителя данных “Memory Stick PRO Duo” с емкостью до 4 Гб для данного фотоаппарата подтверждена.

# О карте CF/Microdrive

- При использовании носителя информации в первый раз, не забудьте отформатировать его при помощи данного фотоаппарата.
- Данные могут быть повреждены в следующих случаях:
  - Извлечение носителя информации во время чтения или записи информации.
  - При хранении носителя информации возле сильно намагниченного материала.
- Носитель информации может быть горячим сразу после его использования. Будьте осторожны при обращении с ним.
- Не снимайте этикетку и не прикрепляйте новую этикетку поверх старой.
- При переноске или хранении носителя информации вложите его в футляр, прилагаемый к нему
- Не подвергайте носитель информации воздействию воды.
- Не нажимайте сильно на этикетку.
- Не прикасайтесь к участку разъема носителя записи рукой или металлическим предметом.
- Обратите внимание, что использование карты Microdrive при температуре ниже 5°C может ухудшить ее эксплуатационные качества. Рабочий диапазон температуры при использовании карты Microdrive: От 5 до 40°C
- Имейте в виду, что микропривод Microdrive не может быть использован при низком атмосферном давлении (на высоте выше 3000 метров над уровнем моря).
- Не пишите на этикетке.

## Примечания по использованию карты Microdrive

Карта Microdrive представляет собой компактный и легкий жесткий диск, совместимый с CompactFlash Type II.

- Карта Microdrive представляет собой компактный жесткий диск. Поскольку карта Microdrive представляет собой вращающийся диск, то он не обладает достаточной прочностью для сопротивления вибрации и толчкам по сравнению с картой памяти “Memory Stick”, использующей флэш-память. Следите за тем, чтобы избежать воздействия вибрации или толчков на карту Microdrive во время воспроизведения или съемки.



# О батарейном блоке

Используйте только батарейный блок NP-FM55H. Имейте в виду, что нельзя использовать батарейные блоки NP-FM50 и NP-FM30.

## О зарядке батарейного блока

Мы рекомендуем Вам заряжать батарейный блок при температуре окружающей среды от 10 до 30°C. Вы, возможно, не сможете эффективно перезарядить батарейный блок вне этого температурного диапазона.

## Эффективное использование батарейного блока

- Производительность батареи уменьшается в низкотемпературной среде. Таким образом, время использования батарейного блока в холодных местах оказывается более коротким. Для продления срока службы батарейного блока мы рекомендуем следующее:
  - Поместите батарейный блок в карман поближе к Вашему телу, чтобы он нагрелся, и вставьте его в Ваш фотоаппарат непосредственно перед началом съемки.
- Батарейный блок быстро разрядится при частом использовании вспышки.
- Мы рекомендуем иметь под рукой запасные батарейки, и сделать несколько пробных снимков перед началом реальной фотосъемки.
- Не подвергайте батарейный блок воздействию воды. Батарейный блок не является водозащищенным.
- Не оставляйте батарейный блок в чрезмерно нагретых местах, например, в салоне автомобиля, или под прямыми солнечными лучами.

## Об индикаторе оставшегося батарейного заряда

При использовании фотоаппарата с батарейным блоком оставшееся время в минутах не указывается.

## О хранении батарейного блока

Если батарейный блок не будет использоваться длительное время, полностью зарядите его, после чего полностью используйте его заряд один раз в год на Вашем фотоаппарате перед тем, как хранить его в сухом, прохладном месте. Повторяйте такую зарядку и использование заряда один раз в год для поддержания функции батарейного блока.

## О сроке службы батареи

- Срок службы батареи ограничен. Емкость батареи постепенно уменьшается по мере ее использования, а также с течением времени. Если время функционирования батареи существенно сократилось, вероятной причиной является истощение батарейным блоком своего ресурса. Приобретите новый батарейный блок.
- Срок службы батареи отличается в зависимости от условий ее хранения, условий работы и окружающей среды, в которой используется каждый батарейный блок.

# О зарядном устройстве

## ■ О зарядном устройстве

- Не заряжайте никакой батарейный блок, отличный от батарейного блока серии NP-FM, в зарядном устройстве (прилагается) с помощью Вашего фотоаппарата. Батареи, отличные от указанного типа, могут протечь, перегреться или взорваться, если Вы попытаетесь зарядить их, что представляет риск поражения электрическим током и получения ожогов.
- Извлеките заряженный батарейный блок из зарядного устройства. Если Вы оставите заряженный батарейный блок в зарядном устройстве, срок службы батареи может уменьшиться.
- Если мигает лампочка CHARGE, это может указывать на ошибку батарейного блока, или на то, что был установлен батарейный блок, отличный от указанного типа. Проверьте, установлен ли батарейный блок указанного типа. Если батарейный блок соответствует указанному типу, извлеките его, замените новым или другим батарейным блоком, и проверьте, работает ли зарядное устройство надлежащим образом. Если зарядное устройство работает правильно, может иметь место ошибка батареи.
- Если зарядное устройство загрязнено, зарядка может быть не выполнена успешно. Очистите зарядное устройство сухой тканью и т.п.

# Дополнительные аксессуары

Этот раздел дает общее представление о том, как можно подсоединить и использовать популярные аксессуары для данного фотоаппарата. Более подробные сведения приведены в инструкциях по эксплуатации каждого из аксессуаров.

## Сетевой адаптер переменного тока/зарядное устройство AC-VQ900AM.

Если доступна розетка домашней сети электропитания (переменного тока), использование сетевого адаптера переменного тока/зарядного устройства устраняет возможность разрядки батареи.

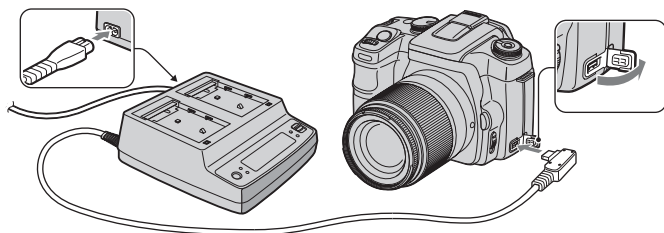

Для подключения адаптера установите выключатель POWER фотоаппарата в положение OFF, откройте крышку и вставьте штекер сетевого адаптера переменного тока/зарядного устройства в разъем DC-IN.

- При отсоединении сетевого адаптера переменного тока/зарядного устройства от фотоаппарата предварительно выключите питание.
- Вы не можете использовать никакой другой сетевой адаптер переменного тока, кроме AC-VQ900AM.

## Пульт дистанционного управления RM-S1AM

Данный пульт дистанционного управления позволяет Вам спустить затвор, не прикасаясь к фотоаппарату. Это предотвращает вибрацию фотоаппарата. Кроме того, Вы можете держать кнопку затвора нажатой во время длительного экспонирования (стр. 40).

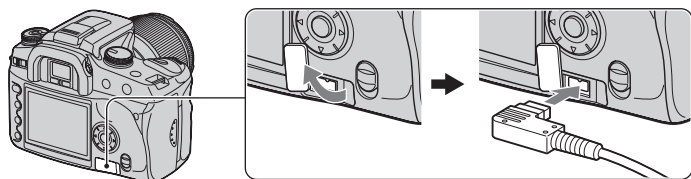

Для присоединения пульта дистанционного управления откройте крышку гнезда REMOTE (дистанционное управление) и вставьте штекер пульта дистанционного управления.

- Как показано на рисунке выше, следует открывать крышку с правой стороны и поворачивать ее против часовой стрелки. После использования для возврата крышки на свое место поверните ее по часовой стрелке.

С помощью клипсы пульта дистанционного управления, присоединенной к плечевому ремню, Вы можете закрепить шнур.

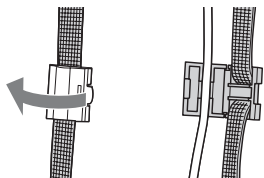

## Вспышка HVL-F56AM/HVL-F36AM

Мощная вспышка может охватить большее расстояние, чем встроенная вспышка, тем самым предоставляя возможность создания прекрасных фотоснимков с помощью съемки со вспышкой.

Вспышка HVL-F56AM

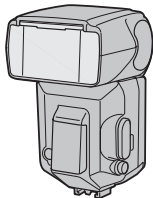

Для использования вспышки (не прилагается) снимите крышку разъема для крепления дополнительных аксессуаров и плавно передвиньте вспышку на фотоаппарат. Снятую крышку можно расположить на крышке видоискателя.



## Съемка с высокоскоростной синхронизацией (HSS)

Вы можете выполнить съемку с высокоскоростной синхронизацией с помощью вспышки HVL-F56AM или HVL-F36AM.

С установленной на фотоаппарате вспышкой HVL-F56AM или HVL-F36AM и индикацией “HSS”, отображающейся в окне ЖКД вспышки, ограничение скорости синхронизации вспышки\* отменяется, что позволит Вам выполнить съемку со вспышкой при любой скорости затвора, доступной для данного фотоаппарата (30 ~ 1/4000 секунды). Это даст Вам есть более широкий выбор величин диафрагмы. Даже со вспышкой Вы сможете создавать превосходные портретные фотоснимки, расширяя диафрагму, чтобы добиться размытости фона и сделать акцент на объекте.

Кроме того, используя вспышку с открытой диафрагмой в режиме приоритета диафрагмы или в режиме ручной экспозиции, Вы можете добиться надлежащей экспозиции, используя высокоскоростную вспышку даже в сценах с очень ярким фоном, который обычно вызывает чрезмерное экспонирование.

\* Скорость синхронизации вспышки данного фотоаппарата составляет 1/125 секунды при включенной функции Super SteadyShot и 1/160 секунды при выключенной функции Super SteadyShot. Скорость затвора в других режимах съемки со вспышкой не будет выше, чем при высокоскоростной синхронизации.

- В режиме высокоскоростной синхронизации (когда скорость затвора превышает указанную выше скорость синхронизации) в видоискателе и на мониторе ЖКД появится индикация “Н”.
- В режиме высокоскоростной синхронизации диапазон действия вспышки меньше, чем в нормальном режиме съемки со вспышкой. Перед началом фотосъемки убедитесь в том, что объект находится в пределах расстояния, отображаемого в окне вспышки.
- Режим высокоскоростной синхронизации недоступен, если выбран режим двухсекундного автоспуска или [Дополн.синхр.].
- При использовании экспомера вспышки или колорметра режим высокоскоростной синхронизации недоступен, так как надлежащая экспозиция не может быть получена. Отключите режим высокоскоростной синхронизации (индикация “HSS” не будет отображаться в окне ЖКД вспышки) либо выберите скорость затвора медленнее скорости синхронизации вспышки.

## **Видоискатель с изломанной оптической осью FDA-A1AM/ увеличитель FDA-M1AM**

При использовании видоискателя с изломанной оптической осью или увеличителя, снимите наглазник окуляра.

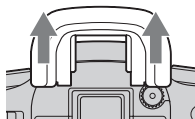

- Датчик видоискателя, расположенный под видоискателем, может быть активирован. Рекомендуется установить опцию [Акт.глазом АФ] в положение [Выкл] (стр. 90).

# Меры предосторожности

## ■ Не используйте/храните фотоаппарат в следующих местах

- В чрезмерно жарком, сухом или влажном месте

В таких местах, как, например, в автомобиле, припаркованном под прямыми лучами солнца, корпус фотоаппарата может деформироваться, и это может привести к неисправности.

- Под прямыми лучами солнца или вблизи нагревательного прибора

Корпус фотоаппарата может обесцветиться или деформироваться, и это может привести к неисправности.

- В месте, подверженном качающейся вибрации
  - Вблизи сильного магнитного поля
  - В местах с повышенным содержанием песка или пыли
- Будьте осторожны, чтобы не допустить попадания песка или пыли в фотоаппарат. Это может привести к неисправности фотоаппарата, и в некоторых случаях эта неисправность не может быть устранена.

## ■ О переноске

Не забудьте надеть крышку объектива или крышку байонета, когда фотоаппарат не используется. Прикрепляя крышку байонета, удалите всю пыль с крышки перед установкой ее на фотоаппарат.

## ■ Об очистке

### Чистка монитора ЖКД

Протрите поверхность экрана с помощью чистящего набора ЖКД (не прилагается) для удаления отпечатков пальцев, пыли и т.д.

### Чистка объектива

- Во время чистки поверхности объектива удалите пыль с помощью пневмошетки. В случае сильного загрязнения, вытрите пыль мягкой тканью или салфеткой, слегка смоченной в растворе для чистки объектива. Вытирайте, совершая движения по спирали от центра к периферии. Не распыляйте раствор для чистки объектива непосредственно на поверхность объектива.

- Не прикасайтесь к внутренним частям фотоаппарата, таким, как шторка затвора, контакты соединения с объективом или зеркало. Поскольку пыль на поверхности зеркала или вокруг него может повлиять на систему автоматической фокусировки, выдуйте пыль с помощью вентилятора. Если пыль осажается на ПЗС-матрице, она может появиться на изображении фотоснимка. Переключите фотоаппарат в режим чистки (стр. 110), а затем очистите ее с помощью вентилятора. Не используйте распылитель для очистки внутренней части фотоаппарата. Его использование может привести к неисправности.
- Не используйте чистящие растворы, содержащие органические растворители, такие, как разбавитель, бензин.

### Чистка поверхности фотоаппарата

Очищайте поверхность фотоаппарата лоскутом мягкой ткани, слегка смоченным водой, а затем протирайте поверхность сухим лоскутом. Не используйте следующие вещества, поскольку они могут повредить поверхность корпуса.

- Химические вещества такие, как растворитель, бензин, спирт, одноразовые ткани, средство от насекомых, солнцезащитный крем или инсектицид и т.п.
- Не прикасайтесь к фотоаппарату, если на Ваших руках находятся перечисленные выше продукты.
- Не оставляйте фотоаппарат в контакте с резиной или винилом в течение длительного времени.

### ■ О рабочих температурах

Ваш фотоаппарат предназначен для использования при температуре от 0°C до 40°C (При использовании карты Microdrive: от 5°C до 40°C). Съемка в чрезмерно холодных или жарких местах, где температура выходит за этот диапазон, не рекомендуется.

## ■ О конденсации влаги

При непосредственном перемещении фотоаппарата из холодного помещения в теплое, внутри или снаружи фотоаппарата может конденсироваться влага. Эта конденсация влаги может привести к неисправности фотоаппарата.

### **Особенно возможна конденсация влаги в следующих случаях:**

- При перемещении фотоаппарата из холодного места, например, лыжного склона, в теплое помещение.
- При перемещении фотоаппарата из помещения или салона автомобиля с кондиционером на жаркий открытый воздух и т.п.

### **Как предотвратить конденсацию влаги**

При перемещении фотоаппарата из холодного места в теплое помещение поместите фотоаппарат в пластиковый пакет и дайте ему возможность адаптироваться к условиям в новом месте около часа или более.

### **Если произошла конденсация влаги**

Выключите фотоаппарат и подождите около часа, пока влага не испарится. Обратите внимание, что если Вы попытаетесь выполнять съемку, когда внутри объектива остается влага, Вы не сможете записать качественные изображения.

## ■ О внутренней перезаряжаемой батарее

В этом фотоаппарате имеется встроенная перезаряжаемая батарейка, предназначенная для поддержания даты, времени и других установок вне зависимости от того, включено или выключено питание.

Эта перезаряжаемая батарейка постоянно заряжается в течение всего времени использования Вашего фотоаппарата. Однако, если Вы используете фотоаппарат только в короткие промежутки времени, она постепенно разряжается, и если Вы совсем не используете фотоаппарат примерно в течение 8 месяцев, она полностью разрядится. В этом случае перед эксплуатацией фотоаппарата не забудьте зарядить данную перезаряжаемую батарейку.

Однако, если эта перезаряжаемая батарейка не заряжена, Вы можете пользоваться фотоаппаратом до тех пор, пока Вам не понадобится записать дату и время.

### **Способ зарядки внутренней перезаряжаемой батарейки**

Вставьте заряженный батарейный блок в фотоаппарат, или подсоедините фотоаппарат к сетевой розетке при помощи сетевого адаптера переменного тока/зарядного устройства (не прилагается), и оставьте фотоаппарат на 24 часа или более с выключенным питанием.

### **Способ зарядки батарейного блока NP-FM55H**

→ пункт 1 в инструкции “Для ознакомления в первую очередь”

# Технические характеристики

## Фотоаппарат

### [Система]

Тип фотоаппарата  
Цифровой  
однообъективный  
зеркальный фотоаппарат  
со встроенной вспышкой и  
сменным объективом

Объектив Все объективы Sony

### [ПЗС]

Общее количество пикселей фотоаппарата  
Приблиз.  
10 800 000 пикселей

Число эффективных пикселей  
фотоаппарата Приблиз.  
10 200 000 пикселей

Светочувствительный элемент  
23,6×15,8 мм (формат APS-  
C) Основные цвета  
чересстрочного  
разложения

### [Super SteadyShot]

Система Механизм ПЗС-сдвига

Степень компенсации Super SteadyShot  
Приблизительно от 2 EV  
до 3,5 EV уменьшение в  
скорости затвора  
(изменяется в соответствии  
с условиями съемки и  
используемым  
объективом)

### [Пылезащита]

Система Защитное покрытие на  
низкочастотном фильтре и  
механизме ПЗС-сдвига

## [Видоискатель]

Тип Зафиксированная на  
уровне глаз система с  
пентапризмой зеркального  
типа с крышей

Экран фокусировки  
Spherical Acute Matte

Поле обзора 0,95

Увеличение 0,83 × с 50 мм объективом в  
бесконечности,  $-1 \text{ м}^{-1}$

Защита глаз Приблизительно 20 мм от  
видоискателя, 16 мм от  
рамки видоискателя при  $-1$   
диоптрии  
( $-1 \text{ м}^{-1}$ )

Регулировка диоптрии  
от  $-2,5$  до  $+1,0 \text{ м}^{-1}$

### [Система автоматической фокусировки]

Система TTL-фазодетекторная  
система, линейные ПЗС-  
датчики (9 точек, 8 линий с  
центральной  
перекрестным датчиком)

Диапазон чувствительности  
От 0 EV до 18 EV (при  
эквиваленте ISO 100)

### [Экспозиция]

Ячейка фотометрии  
экспомер в 40 сегментах  
сотовой формы SPC

Диапазон экспомера  
от +1 EV до +20 EV (от  
+4 EV до +20 EV с  
точечным экспомером),  
(при ISO 100 с объективом  
светосилы F1.4)



## [Затвор]

Тип	С электронным управлением, вертикальным ходом, штормо-щелевого типа
Диапазон выдержки	от 1/4000 секунды до 30 секунд, длительная
Скорость синхронизации вспышки	1/160 секунды (с отключенной функцией Super SteadyShot), 1/125 секунды (со включенной функцией Super SteadyShot)

## [Встроенная вспышка]

Гауссов шум вспышки	GN 12 (при значении ISO 100)
Время перезарядки	Приблиз. 3 секунды

## [Носитель записи]

Карта CompactFlash (Тип I,II), Microdrive, "Memory Stick Duo" (с адаптером Memory Stick Duo для CF-слота)

## [Монитор ЖКД]

Панель ЖКД	Привод TFT 6,2 см (тип 2,5)
Общее количество точек	230 000 (960x240) точек

## [Питание, общая информация]

Используемый батарейный блок  
Перезаряжаемый  
батарейный блок  
NP-FM55H

## [Прочее]

PictBridge	Совместимый
Exif Print	Совместимый
PRINT Image Matching III	Совместимый
Размеры	133,1 × 94,7 × 71,3 мм (Ш/В/Г, исключая выступающие части)

Масса	Приблиз. 545 г (без батарей, карты памяти и принадлежностей для байонета)
Рабочая температура	От 0 до 40°C (При использовании карты Microdrive: от 5° до 40°C)
Exif	Exif Ver. 2.21
Соединение USB	Hi-Speed USB (USB 2.0-совместимый)

## Зарядное устройство BC-VM10

Входное напряжение	100 В до 240 В переменного тока, 50/60 Гц
Номинальные параметры на выходе	8,4 В постоянного тока, 750 мА
Рабочий диапазон температуры	От 0 до 40°C
Диапазон температуры хранения	От -20 до +60°C
Максимальные габариты	Приблиз. 70 × 25 × 95 мм (Ш/В/Г)
Масса	Приблиз. 90 г

## Перезаряжаемый батарейный блок NP-FM55H

Используемая батарея	Батарея на литиевых ионах
Максимальное напряжение	8,4 В постоянного тока
Номинальное напряжение	7,2 В постоянного тока
Емкость	11,5 Втч (1 600 мАч)
Максимальные габариты	Приблиз. 38,2 × 20,5 × 55,6 мм (Ш/В/Г)
Масса	Приблиз. 78 г

Конструкция и технические характеристики могут быть изменены без уведомления.

# Сброс настроек

●: сброс

○: нет сброса

\* → Страницы в разделе “Для ознакомления в первую очередь”

## Использование диска или кнопки

Пункты	Переустановка на	A	B	C	D	Стр.
Коррекция диоптрийности	—	○	○	○	○	17*
Super SteadyShot	—	○	○	○	○	14*
Индикация в режиме съемки	Подробная индикация	○	○	○	●	24
Режим экспозиции	—	—	—	○	○	32
ISO/согласование зон	AUTO	●	●	●	●	44
Баланс белого	АББ (автоматический баланс белого)	●	●	●	●	46
Предварительно установленный баланс белого	Дневной свет ±0	—	—	●	●	47
Цветовая температура/СС-фильтр	5500 К, СС-фильтр ±0	—	—	●	●	48
Пользовательский баланс белого	Дневной свет ±0	—	—	○	●	49
Оптимизатор Д-диапазона	Стандартное	●	●	●	●	50
Цветовой режим/контрастность/насыщенность/резкость	Стандартное/±0/±0/±0	● <sup>3)</sup>	● <sup>3)</sup>	●	●	51
Область АФ	Широкая область АФ	●	○	●	●	53
Режим АФ (AF-S/DMF/AF-A/AF-C)	AF-A	●	● <sup>2)</sup>	●	●	55
Режим вспышки	Автоматич. вспышка	● <sup>4)</sup>	● <sup>4)</sup>	● <sup>4)</sup>	● <sup>4)</sup>	57
Коррекция экспозиции вспышки	±0,0	●	●	●	●	61
Режим фотометрии	Мультисегментный (экспомер в 40 сегментах сотовой формы)	●	●	●	●	62
Режим протяжки	Покадровая протяжка	●	● <sup>1)</sup>	●	●	64
Коррекция экспозиции	±0,0	●	●	●	●	69

Пункты	Переустановка на	A	B	C	D	Стр.
Режим фокусировки (MF/AF)	—	○	○	○	○	75
Дисплей режима воспроизведения	Экран одиночного изображения (с данными записи)	○	○	○	●	76

A: Съемка в режиме AUTO (стр. 30)

B: Выбор сцены (стр. 31)

C: Сброс функции съемки (стр. 92)

D: Сброс настроек (стр. 111)

- 1) “Непрерывный” в режиме спортивных соревнований.
- 2) “AF-C” в режиме спортивных соревнований, “AF-S” в режиме макро.
- 3) “Настройка, рекомендуемая фотоаппаратом” в режиме AUTO или выбора сцены.
- 4) “Автоматич. вспышка” или “Заполняющая вспышка”. (“Дополн.синхр.” или “Беспроводная” будет отменен.)

## Меню режима съемки

Пункты	Переустановка на	A	B	C	D	Стр.
Размер изобр.	L:10M	○	○	○	●	87
Качество	Высокое	○	○	○	●	87
Быстр.просмотр	2 сек.	○	○	○	●	89
Подавл. шумов	Вкл	○	○	○	●	90
Акт.глазом АФ	Вкл	○	○	○	●	90
Красные глаза	Выкл	○	○	○	●	91
Управл.вспышк.	Вспышка ADI	●	○	○	●	91
Сбр.уст.вспыш.	Автоматич. вспышка	○	○	○	●	92
Поряд. брекет.	0 → - → +	○	○	○	●	92

A: Съемка в режиме AUTO (стр. 30)

B: Выбор сцены (стр. 31)

C: Сброс функции съемки (стр. 92)

D: Сброс настроек (стр. 111)

## Меню режима воспроизведения

Пункты	Переустановка на	A	B	C	D	Стр.
ФорматМиниатюр	Обзор файлов	○	○	○	●	95
Настр. DPOF	—	○	○	○	○	96
Печать даты	Выкл	○	○	○	●	98
Печ. миниатюр	—	—	—	—	—	98

A: Съемка в режиме AUTO (стр. 30)

B: Выбор цены (стр. 31)

C: Сброс функций режима съемки. (стр. 92)

D: Сброс настроек (стр. 111)

## Меню Пользовательские установки

Пункты	Переустановка на	A	B	C	D	Стр.
Устан.приорит.	АФ	●	●	○	●	99
Кноп.ФиксФокус	Фикс. фокус.	○	○	○	●	99
Кнопка AEL	Удержание AЭ	○	○	○	●	99
УстанКолесУпр	Выдержка	○	○	○	●	101
Уст.корр.эксп.	Рассеян и всп	○	○	○	●	101
Подсветка АФ	Вкл	○	○	○	●	102
Блокир.затвора	Выкл:нет кар.	○	○	○	●	103
Блокир.затвора	Вкл: нет об.	○	○	○	●	103
Индик. зоны АФ	Индикация0,3с	○	○	○	●	103
Откл. монитора	Автоматич.	○	○	○	●	104
ЖК: съемка	Автоповорот	○	○	○	●	104
ЖК: воспроизв.	Автоповорот	○	○	○	●	104

A: Съемка в режиме AUTO (стр. 30)

B: Выбор цены (стр. 31)

C: Сброс функций режима съемки. (стр. 92)

D: Сброс настроек (стр. 111)

## Меню установка

Пункты	Переустановка на	A	B	C	D	Стр.
Яркость ЖКД	Стандартное	○	○	○	●	105
Режим передачи	Съемный диск	○	○	○	●	105
Видеовыход	—	○	○	○	○	105
Зв. сигналы	Вкл	○	○	○	●	106
Уст.Даты/Врем.	—	○	○	○	○	106
Память # файла	Вкл	○	○	○	●	107
Назв. каталога	Стд. формат	○	○	○	●	107
Выбрать папку	—	○	○	○	○	108
Подсветка ЖКД	5 сек.	○	○	○	●	109
Эконом.питания	3 мин.	○	○	○	●	109
Пам.разд.меню	Выкл	○	○	○	●	110
Подтвер.удал.	“Нет”	○	○	○	●	110

A: Съемка в режиме AUTO (стр. 30)

B: Выбор сцены (стр. 31)

C: Сброс функции съемки (стр. 92)

D: Сброс настроек (стр. 111)

# Алфавитный указатель

## А

Автовспышка .....	57
Автоматическая АФ .....	55
Автоспуск .....	66
Автофокусировка .....	10
Аудиосигналы .....	106
АФ с активацией глазом .....	90

## Б

Баланс белого .....	46
Батарейный блок	

Вставить/удалить→  
*пункт 1 в инструкции  
“Для ознакомления в  
первую очередь”*

Зарядка→ *пункт 1 в  
инструкции “Для  
ознакомления в первую  
очередь”*

Индикатор  
оставшегося заряда→  
*пункт 1 в инструкции  
“Для ознакомления в  
первую очередь”*

Беспроводная вспышка .....	59
Блокир. затвора .....	103
Блокировка АФ→ <i>пункт 5 в инструкции “Для ознакомления в первую очередь”</i>	
Блокировка АЭ .....	71
Блокировка фокуса .....	11
Блокировка экспозиции .....	71
Брекетинг баланса белого .....	68
Брекетинг при общем освещении .....	68
Быстр. Просмотр .....	89

## В

Видеовыход .....	105
Внешняя вспышка .....	59, 156
Внутренняя перезаряжаемая батарея .....	159
Вспышка .....	47
Вспышка ADI .....	91
Выбор сцены .....	31
Выбрать папку .....	108
Высококачественный ...	88

## Д

Демонстрация слайдов ...	96
Диапазон действия вспышки .....	44, 60
Диафрагма .....	13
Дневной свет .....	47
Дополнительная синхронизация .....	58

## Ж

ЖК воспроизв. ....	104
-----------------------	-----

## З

Задержка экспозиции ....	66
Запол. вспышка .....	57
Зарядка батарейного блока→ <i>пункт 1 в инструкции “Для ознакомления в первую очередь”</i>	
Зарядное устройство→ <i>пункт 1 в инструкции “Для ознакомления в первую очередь”</i>	
Затвор .....	99

Заход солнца (Выбор сцены) .....	32
Заход солнца (цветового режима) .....	51
Защита .....	94
Зона точечной фокусировки .....	54

## И

Имя папки .....	107
Имя файла .....	120
Индексный экран .....	76
Индик. зоны АФ .....	103
Индикатор .....	см. “Экран”
Индикация информации в режиме съемки .....	104
Информационная индикация в режиме записи .....	24
Использование Вашего фотоаппарата за границей→ <i>пункт 1 в инструкции “Для ознакомления в первую очередь”</i>	

## К

Кабель USB .....	116, 133
Качество изображения .....	14, 87
Кноп. ФиксФокус .....	99
Кнопка AEL .....	99
Количество фотоснимков .....	25

Компьютер .....	112
Копирование изображений .....	115, 128
Программное обеспечение .....	122, 123
Просмотр файлов изображений, сохраненных на компьютере, с помощью Вашего фотоаппарата .....	121
Рекомендуемая конфигурация .....	113, 128
Macintosh .....	128
Windows .....	112
Компьютер с системой Windows .....	112
Рекомендуемая конфигурация .....	113
Компьютер	
Macintosh .....	128
Рекомендуемая конфигурация .....	128
Конденсация влаги .....	159
Контрастность .....	52
Копирование изображений на Ваш компьютер .....	115, 128
Коррекция диоптрийности→ пункт 5 в инструкции “Для ознакомления в первую очередь”	
Коррекция экспозиции вспышки .....	61
Коэффициент сжатия .....	15, 87
Красные глаза .....	91
Крышка разъема для крепления дополнительных аксессуаров .....	156
<b>Л</b>	
Лампа накаливания .....	47

Лампочка доступа→ пункт 4 в инструкции “Для ознакомления в первую очередь”	
Ландшафт (Выбор сцены) .....	31
Ландшафт (цветового режима) .....	51
Локальная зона фокусировки .....	54
<b>М</b>	
Макро .....	31
Медленная синхронизация .....	73
Меню	
Пользовательские установки 1 .....	99
Меню Пользовательские установки 2 .....	103
Меню режима воспроизведения 1 ...	93
Меню режима воспроизведения 2 ...	96
Меню режима съемки 1 .....	87
Меню режима съемки 2 .....	91
Меню установка 1 .....	105
Меню установка 2 .....	107
Меню установка 3 .....	109
Меню Пользовательские установки 1 .....	99
Меню Пользовательские установки 2 .....	103
Меню режима воспроизведения 1 ...	93
Меню режима воспроизведения 2 ...	96
Меню режима съемки 1 .....	87

Меню режима съемки 2 .....	91
Меню установка 1 .....	105
Меню установка 2 .....	107
Меню установка 3 .....	109
Меры предосторожности .....	158
Место хранения файла .....	120
Место хранения файлов изображения и имена файлов .....	120
Монитор ЖКД (индикация информации в режиме съемки) .....	21
Мультисегментный .....	62
<b>Н</b>	
Наглазник .....	41
Нажатие наполовину вниз .....	10
→ пункт 5 в инструкции “Для ознакомления в первую очередь”	
Настройка DPOF .....	96
Насыщенность .....	52
Недоэкспонирование .....	13
Непрерывная АФ .....	56
Непрерывная съемка .....	65
Непрерывный брекетинг .....	67
Носитель информации	
Вставить/удалить→ пункт 4 в инструкции “Для ознакомления в первую очередь”	
Количество фотоснимков .....	25
Ночной пейзаж (Выбор сцены) .....	32
Ночной пейзаж (цветового режима) .....	51
Ночной портрет .....	32

## О

Область АФ .....	53
Облачный .....	47
Обозначение частей .....	16
Операционная система .....	113, 128
Оптимизатор Д-диапазона .....	50
Откл. монитора .....	104
Отображение гистограммы .....	78
Очистка .....	158

## П

Пам.разд.меню .....	110
Память # файла .....	107
Переключатель защиты от записи .....	150
Переключение программы .....	33
Переэкспонирование .....	13
Печать .....	131
Индексный режим .....	132
Режим одиночного изображения .....	132
Печать в режиме одиночного изображения .....	132
Печать даты .....	98
Печать миниатюр ....	98, 132
Пиксел .....	14
ПК.....см. “Компьютер”	
Плечевой ремень .....	18
Поворот .....	80
Подавление шумов .....	90
Подсветка АФ .....	102
Подсоединение	
Компьютер .....	116
Принтер .....	133
Телевизор .....	82

Подтвер.удал. ....	110
Покадровая АФ .....	55
Покадровой бреккетинг .....	67
Пользовательский баланс белого .....	49
Портрет (Выбор сцены) .....	31
Портрет (цветового режима) .....	51
Поряд. брекет. ....	92
Предварительно установленный баланс белого .....	47
Предвспыш. TTL .....	91
Предупреждающие сообщения .....	148
предупреждение о вибрации фотоаппарата→ пункт 5 в инструкции “Для ознакомления в первую очередь”	
Предупреждение о достижении предела яркости .....	78
Прикрепление крышки видеоискателя .....	41
Приоритет диафрагмы .....	34
Приоритет скорости затвора .....	35
Присоединение объектива→ пункт 2 в инструкции “Для ознакомления в первую очередь”	
Программная автоматическая съемка .....	30
Программное обеспечение ....	122, 123
Просмотр глубины резкости .....	74
Просмотр файлов .....	76

Просмотр фотоснимка .....	76
→ пункт 6 в инструкции “Для ознакомления в первую очередь”	
Прямая печать .....	132
Прямая ручная фокусировка .....	55
Пульт дистанционного управления .....	155

## Р

Размер изображения .....	14
Размытость .....	11
Разъем DC-IN .....	155
Расширение .....	120, 121
Регулировка экспозиции .....	69
Режим автоматической регулировки→ пункт 5 в инструкции “Для ознакомления в первую очередь”	
Режим вспышки .....	57, 92
→ пункт 5 в инструкции “Для ознакомления в первую очередь”	
Режим передачи .....	105
Режим протяжки .....	64
Режим фокусировки .....	53
Режим фотометрии .....	62
Режим АФ .....	55
Резкость .....	52
Ручная фокусировка .....	75
Ручная экспозиция .....	37
Ручное переключение ....	39



## С

Сброс .....	92
Сброс настроек .....	111
Сетевой адаптер переменного тока/ зарядное устройство .....	155
Скорость затвора .....	13
Согласование зон .....	45
Создать папку .....	108
Спортивные соревнования .....	32
Стандартный (Качество изображения) .....	88
Стандартный (цветового режима) .....	51
Съемка с высокоскоростной синхронизацией .....	156
Съемка с длительным экспонированием .....	40
Съемка BULB .....	40

## Т

Телевизор .....	82
Тень .....	47
Технические характеристики .....	160
Точечный .....	62

## У

Увеличение .....	81
Увеличение→ пункт 5 в инструкции “Для ознакомления в первую очередь”	
Удалить .....	93
→ пункт 6 в инструкции “Для ознакомления в первую очередь”	

Удерживание фотоаппарата→ пункт 5 в инструкции “Для ознакомления в первую очередь”	
Управление экспозиций вспышки .....	91
Уст.Даты/Врем. ....	106
→ пункт 3 в инструкции “Для ознакомления в первую очередь”	

УстанКолесУпр .....	101
Установите часы→ пункт 3 в инструкции “Для ознакомления в первую очередь”	
Установка приоритета ...	99
Установка программного обеспечения ....	122, 129
Устранение неисправностей .....	136

## Ф

Флуоресцентный .....	47
Фокусировка .....	10
Форматирование .....	94
ФорматМиниатюр .....	95
Фотосъемка→ пункт 5 в инструкции “Для ознакомления в первую очередь”	

## Ц

Цвет .....	14
Цветовая температура ...	48
Цветового режима .....	51
Центральный .....	62

## Ч

Число F .....	34
Чистка ПЗС .....	110

## Ш

Широкая зона фокусировки .....	53
Шкала Ev .....	38, 68, 71
Шкала Super SteadyShot→ пункт 5 в инструкции “Для ознакомления в первую очередь”	
Шнур питания→ пункт 1 в инструкции “Для ознакомления в первую очередь”	

## Э

Экономия питания .....	109
→ пункт 3 в инструкции “Для ознакомления в первую очередь”	

## Экран

Изменение индикации .....	24
Индикатор .....	20
Экспоамер в 40 сегментах сотовой формы .....	63
Экспозиция .....	13
Эффективные пиксели .....	160

## Я

Язык .....	106
→ пункт 3 в инструкции “Для ознакомления в первую очередь”	
Яркий .....	51
Яркость ЖКД .....	105

## **A-Z**

Adobe RGB .....	51
B&W .....	51
CC-фильтр .....	48
CD-ROM .....	123, 129
DirectX .....	113
Hi200 .....	45
Image Data Converter SR .....	127, 129
ISO .....	44
JPEG .....	87
JPG .....	120
Lo80 .....	45
Mass Storage .....	105
“Memory Stick Duo” .....	150
PictBridge .....	132
Picture Motion Browser .....	122
RAW .....	88
sRGB .....	52

## Торговые марки

- **α** является торговой маркой корпорации Sony Corporation.
- “Memory Stick”, , “Memory Stick PRO”, **MEMORY STICK PRO**, “Memory Stick Duo”, **MEMORY STICK DUO**, “Memory Stick PRO Duo”, **MEMORY STICK PRO DUO**, “MagicGate” и **MAGIC GATE** являются торговыми марками корпорации Sony Corporation.
- Microsoft, Windows и DirectX являются либо зарегистрированными торговыми марками, либо торговыми марками корпорации Microsoft Corporation в Соединенных Штатах Америки и/или в других странах.
- Macintosh, Mac OS, iMac, iBook, PowerBook, Power Mac и eMac являются либо торговыми марками, либо зарегистрированными торговыми марками компании Apple Computer, Inc.
- Intel, MMX и Pentium являются либо торговыми марками, либо зарегистрированными торговыми марками корпорации Intel Corporation.
- CompactFlash является торговой маркой корпорации SanDisk Corporation.
- Microdrive является зарегистрированной торговой маркой Hitachi Global Storage Technologies в Соединенных Штатах Америки и/или других странах.
- Adobe является зарегистрированной торговой маркой или торговой маркой Adobe Systems Incorporated в Соединенных Штатах Америки и/или других странах.
- Оптимизатор D-диапазона использует технологию, разработанную  Apical Limited.
- Кроме того, названия систем и изделий, используемые в данном руководстве, являются, вообще говоря, торговыми марками или зарегистрированными торговыми марками их соответствующих разработчиков или производителей. Однако, знаки <sup>TM</sup> или © используются не во всех случаях в данном руководстве.