

## Меры предосторожности

RUS

**Прежде чем начинать пользоваться этим холодильником/морозильником, прочтите приведенные ниже меры предосторожности и инструкции, содержащиеся в данной Инструкции для пользователя. Держите Инструкцию для пользователя под рукой, чтобы вы в любое время могли обратиться к ней, и не забудьте передать ее новому владельцу, если вы когда-либо продадите изделие.**

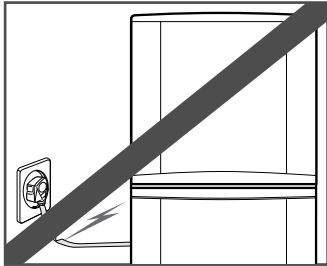

НЕ пользуйтесь холодильником/морозильником, если он вышел из строя или получил повреждения. Отсоедините его сетевой шнур от розетки и обратитесь в ближайший сервисный центр. Если сетевой шнур этого изделия поврежден, для его замены обратитесь в фирму-изготовитель, в авторизованный сервисный центр или к квалифицированному электрику.

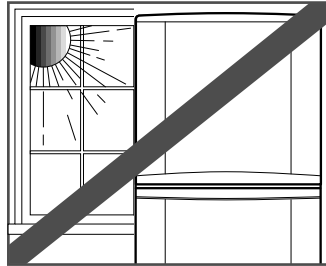

НЕ устанавливайте холодильник/морозильник в местах, подверженных воздействию прямого солнечного света. НЕ устанавливайте его вблизи от источников тепла (кухонная плита, радиатор отопления). Если вам необходимо установить холодильник/морозильник рядом с источником тепла, обеспечьте достаточную теплоизоляцию между двумя этими бытовыми приборами.

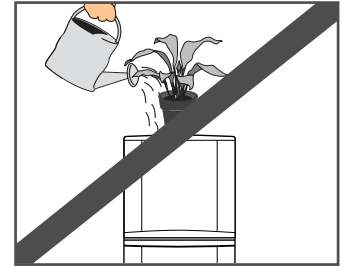

НЕ допускайте, чтобы на заднюю стенку холодильника/морозильника попадали брызги воды и не проливайте воду на заднюю стенку. Вода ухудшает изоляцию электрических элементов изделия и может вызвать электрическое короткое замыкание или создать риск поражения электрическим током.

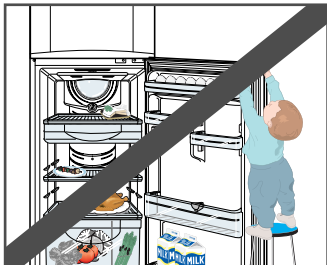

НЕ разрешайте детям:

- ◆ Играть внутри холодильника/морозильника или рядом с ним.
- ◆ Повисать на двери холодильника.

Дети могут получить травму, а изделие может быть повреждено.



Для поддержания эффективности работы вашего холодильника/морозильника НЕ оставляйте его двери открытыми дольше, чем это необходимо. Обеспечьте, чтобы двери изделия всегда были плотно закрыты.

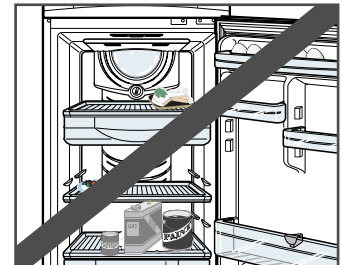

Не храните в холодильнике/морозильнике летучие вещества, такие как эфир или бензол. Кроме того, что они могут вредно воздействовать на продукты, скопление паров этих веществ может привести к взрыву. НЕ пользуйтесь рядом с холодильником/морозильником огнеопасными веществами в аэрозольной упаковке, например, лаком или краской.

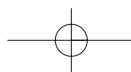



**Благодарим вас за покупку холодильника/  
морозильника фирмы SAMSUNG.  
Пожалуйста, выберите время, чтобы  
прочитать эту Инструкцию для  
пользователя, так как она поможет вам в  
полной мере использовать все  
возможности вашего нового  
изделия.**

## Содержание

◆ Меры предосторожности .....	2
◆ Ознакомление с вашим новым холодильником/ морозильником	
■ Основные особенности изделия .....	4
■ Спецификации моделей .....	4
◆ Установка вашего нового холодильника/ морозильника	
■ Выбор места для установки вашего холодильника/ морозильника .....	5
■ Заземление холодильника/ морозильника .....	5
■ Подготовка вашего холодильника/ морозильника к использованию .....	6
■ Регулировка ножек .....	6
■ Размещение принадлежностей .....	7
◆ Использование холодильной камеры	
■ Регулировка температуры в холодильной камере .....	8
■ Хранение продуктов .....	8
■ Использование отделения для охлажденных продуктов (не во всех моделях) .....	9
■ Использование отсека для овощей .....	9
◆ Использование морозильной камеры	
■ Регулировка температуры в морозильной камере .....	10
■ Замораживание продуктов .....	10
■ Приготовление кубиков льда .....	11
◆ Уход за вашим холодильником/ морозильником	
■ Чистка холодильника/ морозильника .....	12
■ Замена лампы освещения .....	13
■ Возможные проблемы и способы их устранения .....	14
◆ Внешний вид вашего холодильника/ морозильника .....	15
◆ Метод перенавешивания дверей (только в моделях RMB) .....	16

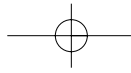

RUS

## Основные особенности изделия

**Ваш холодильник/ морозильник обладает несколькими полезными функциями, которые помогут вам хранить продукты настолько эффективно и гигиенично, насколько это возможно.**

Особенность	Описание
Автоматическая разморозка	Когда в холодильнике/ морозильнике накопилось достаточное количество инея, срабатывает функция автоматической разморозки. Иней растапливается и образовавшаяся вода скапливается в испарительном поддоне, который позволяет затем испарить воду. Эта функция полностью автоматическая и от вас не требуется никакого вмешательства.
Био-дезодоратор (не во всех моделях)	Эта интегрированная система вентиляции помогает удалять запахи из холодильника посредством циркуляции воздуха таким образом, что запахи не могут концентрироваться и вредно воздействовать на продукты. Био-дезодоратор расположен в верхней части отделения для свежих продуктов.
Отделение для охлажденных продуктов (не во всех моделях)	В отделении для охлажденных продуктов замораживается только наружная поверхность продуктов, что способствует: <ul style="list-style-type: none"> <li>◆ Сохранению вкуса продуктов</li> <li>◆ Увеличению срока их хранения в свежем виде</li> </ul>
Регулируемые полки и отсеки	Входящие в комплект изделия принадлежности могут быть размещены внутри вашего холодильника/ морозильника таким образом, который наилучшим образом соответствует вашим требованиям и хранящимся продуктам. Например, расположенные в нижней части двери ниши специально увеличенного размера очень практичны для охлаждения бутылок с напитками.

## Спецификации моделей

Номер модели: \_\_\_\_\_  
 Тип: \_\_\_\_\_  
 Дата покупки: \_\_\_\_\_

### Важно

Эти изделия предназначены только для бытового применения. Если вы желаете использовать их для производственных или коммерческих целей, вы должны убедиться в том, что не нарушаются никакие соответствующие стандарты и нормы.

4

**Инструкции, содержащиеся в этой брошюре, относятся к нескольким моделям и типам изделий. Основные отличия между моделями заключаются в том, имеются ли в них:**

- ◆ Отделение для охлажденных продуктов / Отсек многоцелевого назначения
- ◆ Полки: Прозрачные / Решетчатые / Из закаленного стекла
- ◆ Био-дезодоратор
- ◆ Поворотное приспособление для приготовления льда / Вынимаемая форма для льда
- ◆ Перегородка в отсеке для овощей, Ограждение ниши для бутылок, Отсек для молочных продуктов, Полка для вин, Замок и ключи, и т.п.

Тип	Модели	Ручка дверцы
A	SR-30NMA, SR-34NMA, SR-37NMA	Выступающая
B	SR-30NMB, SR-34NMB, SR-37NMB	Утопленная
C	SR-30RMB, SR-34RMB, SR-37RMB	Перевешиваемая

**Иллюстрации в брошюре соответствуют типу B, поэтому могут иметься небольшие отличия между ними и вашей конкретной моделью.**

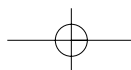

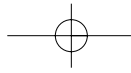

## Выбор места для установки вашего холодильника/ морозильника

При выборе места для установки вашего холодильника/ морозильника необходимо принять во внимание разные факторы.

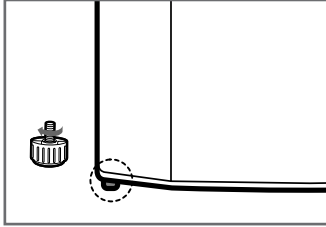

Установите холодильник/ морозильник на устойчивую ровную поверхность. Если необходимо, отрегулируйте ножки по высоте, обратившись за более подробной информацией к разделу на стр. 6

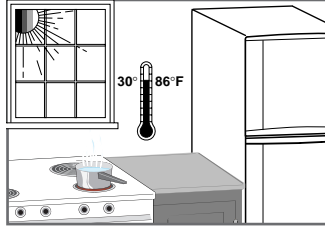

Не устанавливайте изделие в местах, подверженных воздействию прямого солнечного света или рядом с нагревательными приборами, радиаторами отопления, печами или кухонными плитами.

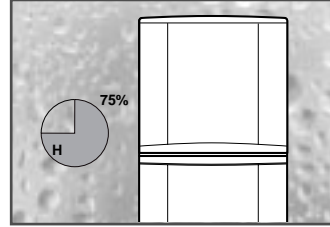

Избегайте мест, где на изделие будут действовать сквозняки или сырость.

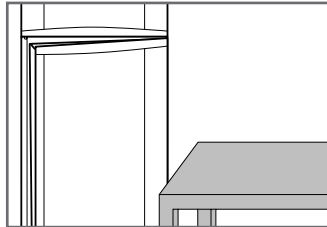

Убедитесь в том, что вы можете беспрепятственно открывать двери.

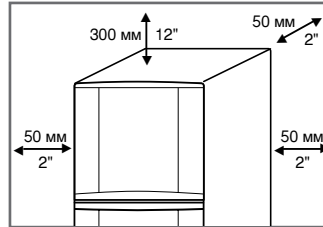

Обеспечьте следующее свободное пространство вокруг холодильника/ морозильника:

- ◆ 50 мм со всех сторон
- ◆ 300 мм над холодильником/ морозильником

## Заземление холодильника/морозильника

Для обеспечения безопасности вас и вашей семьи, этот холодильник/ морозильник должен быть:

- ◆ Подсоединен к отдельной розетке сети переменного тока, напряжение и частота которой соответствуют указанным на табличке, расположенной на внутренней поверхности двери холодильника.
- ◆ Правильно заземлен (не подсоединяйте провод заземления холодильника/ морозильника к телефонной линии, газовой трубе и т.п.)

Чтобы свести к минимуму риск поражения электрическим током при прикосновении к изделию, розетка, к которой оно подключено, также должна быть заземлена. Попросите квалифицированного электрика проверить ее заземление. Если розетка не заземлена, то вы несете персональную ответственность за ее замену на правильно заземленную розетку или использование другой (заземленной) розетки и обязаны обеспечить это.



Если сетевой шнур изделия получил повреждения, избежайте риска, заменяя его другим с помощью производителя, сервис-агента или квалифицированного человека в данной области.

В случае использования сетевой вилки без заземляющей клеммы:

- ◆ Подсоедините один конец провода заземления (зеленого/желтого или зеленого цвета) к винту заземления, а второй конец провода заземления к стальной или медной трубе, например, водопроводной трубе.

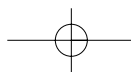
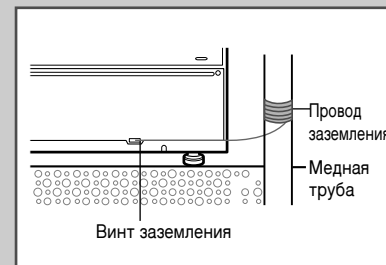
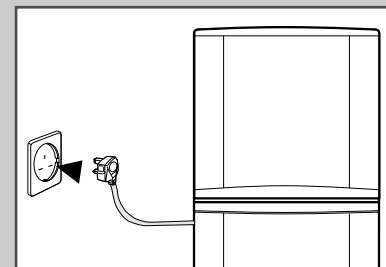

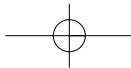

## Подготовка вашего холодильника/ морозильника к использованию

RUS

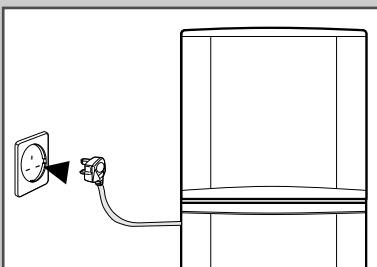
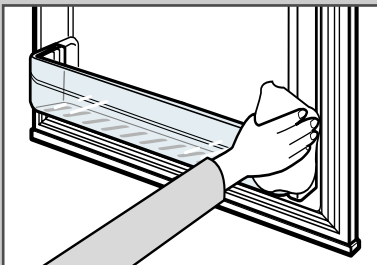

*После того, как вы выбрали место для установки вашего холодильника/ морозильника и убедились в том, что предназначенная для его подключения розетка правильно заземлена, выполните следующее:*

- 1 Убедитесь в том, что холодильник/ морозильник отсоединен от сетевой розетки.
- 2 Вымойте изделие внутри и снаружи мягкой тряпкой, смоченной теплой мыльной водой.
- 3 Перед тем, как включать холодильник/ морозильник в первый раз, дайте ему постоять не менее одного часа, чтобы стабилизировалась его температура.
- 4 Подсоедините вилку сетевого шнура к должным образом заземленной розетке сети переменного тока.
- 5 Задайте температуры в холодильной и морозильной камерах, обратившись за более подробными инструкциями к соответствующим разделам на стр. 8 и 10.
- 6 Прежде чем загружать замороженные продукты в морозильную камеру, подождите 2~3 часа, пока температура в морозильной камере не опустится до требуемой.

## Регулировка ножек

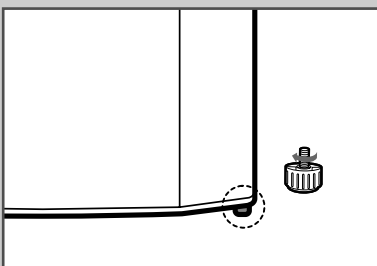
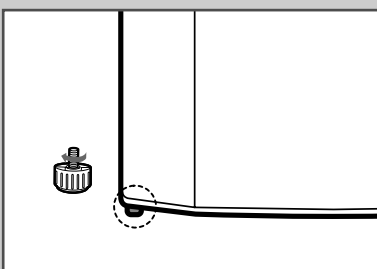

*Для компенсации неровности пола вы можете отрегулировать высоту ножек, расположенных в передней части холодильника/ морозильника.*

Если холодильник/ морозильник наклонен...	Поверните...
Влево	Левую ножку против часовой стрелки, пока холодильник/ морозильник не встанет ровно.
Вправо	Правую ножку против часовой стрелки, пока холодильник/ морозильник не встанет ровно.

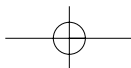

## Размещение принадлежностей

Для вашего удобства вы можете изменять размещение полок и отделений внутри холодильной камеры.

Чтобы изменить расположение...	Тогда...
Прозрачной полки/ Полки из закаленного стекла	<ul style="list-style-type: none"> <li>◆ Потяните полку на себя до упора</li> <li>◆ Приподнимите передний край полки и вновь потяните полку на себя, пока не вынете ее</li> <li>◆ Вдвиньте полку на новое место</li> </ul>
Решетчатой полки	<ul style="list-style-type: none"> <li>◆ Приподнимите передний край полки</li> <li>◆ Потяните полку на себя и выньте ее</li> <li>◆ Вдвиньте полку на новое место</li> </ul>
Регулируемого отделения в двери	<ul style="list-style-type: none"> <li>◆ Приподнимите отделение вверх, чтобы освободить крепежные выступы</li> <li>◆ Выньте отделение из двери</li> <li>◆ Вставьте отделение на новое место и выровняйте выступы</li> <li>◆ Толкайте отделение вниз, пока оно не встанет на место.</li> </ul>

**Пример размещения принадлежностей внутри холодильной камеры**

Принадлежность	Предлагаемое использование
Верхняя полка	Десерты, такие как йогурт
Отделение для охлажденных продуктов	Мясо и рыба
Нижняя полка	Продукты, готовые к употреблению
Отсек для овощей	Фрукты и овощи
Лоток для яиц	Яйца
Регулируемое отделение в двери	Сыр, сливочное масло
Ниша для бутылок	Молоко, безалкогольные и другие напитки

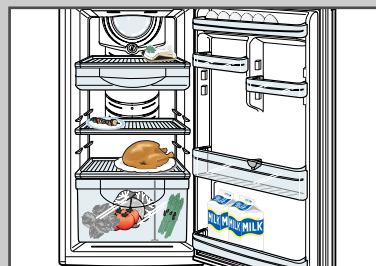
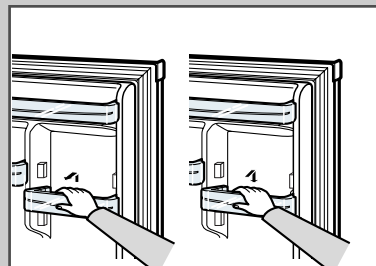
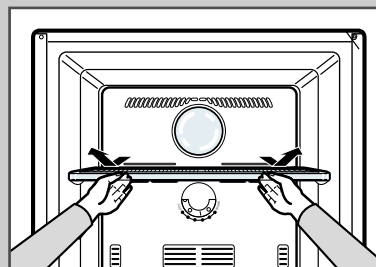
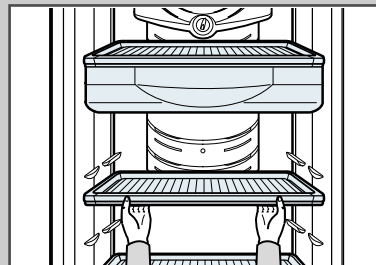

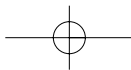
RUS

## Регулировка температуры в холодильной камере

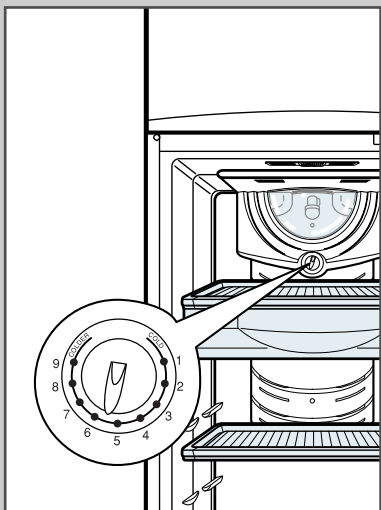

При установке температуры в холодильной камере вы должны принимать во внимание следующие факторы:

- ◆ Количество продуктов, которое будет храниться в камере
- ◆ Температуру в комнате, где установлен ваш холодильник/морозильник

Чтобы хранить...	Установите регулятор температуры в положение...
Большое количество продуктов (камера загружена полностью)	COLDER (холоднее)
Среднее количество продуктов	Между COLDER и COLD
Небольшое количество продуктов (камера по большей части пуста)	COLD (холодно)

- В зависимости от температуры в комнате, вам может потребоваться установить немного более низкую или высокую температуру. Если в комнате очень низкая температура, установите регулятор в положение COLD.

## Хранение продуктов

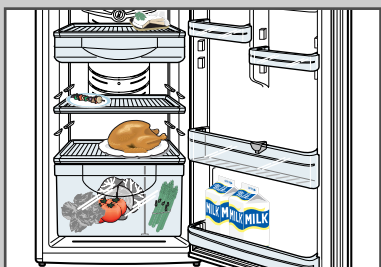

При хранении продуктов в холодильной камере следуйте приведенным ниже рекомендациям.

- 1 Кладите продукты в сосуды с крышками, пластиковые пакеты или заворачивайте их в пластиковую пленку, чтобы предотвратить:
  - ◆ Высыхание продуктов
  - ◆ Передачу запаха от одних продуктов к другим
- 2 Дайте горячей пище или напиткам остыть перед тем, как помещать их в холодильную камеру.
- 3 Оставляйте достаточные промежутки между упаковками с продуктами и перед вентиляционными отверстиями, чтобы обеспечить свободную циркуляцию холодного воздуха.
- 4 Старайтесь размещать продукты так, чтобы оставался свободный доступ к регулятору температуры на тот случай, если вам потребуется отрегулировать температуру.
- 5 Если вы вымыли фрукты или овощи, дайте им высохнуть перед тем, как класть в отсек для овощей.

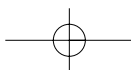

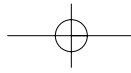

## Использование отделения для охлажденных продуктов

(не во всех моделях)

В отделении для охлажденных продуктов замораживается только наружная поверхность продуктов, что помогает:

- ◆ Сохранить вкус продуктов
- ◆ Продлить срок их хранения в свежем виде

Используйте отделение для охлажденных продуктов для хранения сыра, мяса, рыбы или любых замороженных продуктов, которые вы собираетесь использовать в ближайшее время.

Чтобы...	Сделайте следующее.
Открыть отделение для охлажденных продуктов	Потяните отделение для охлажденных продуктов на себя. Результат: ◆ Отделение выдвигается вперед для обеспечения легкого доступа. ◆ Крышка автоматически открывается.
Закреть отделение для охлажденных продуктов	Вдвиньте отделение для охлажденных продуктов назад до упора. Результат: Крышка автоматически закрывается.

➤ Однако, прежде чем закрывать дверь холодильной камеры, убедитесь в том, что крышка правильно закрылась.

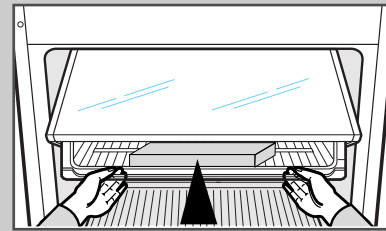
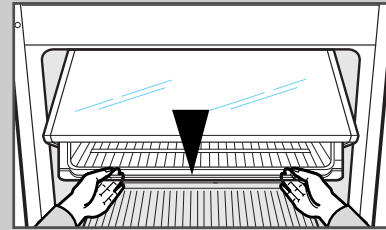

RUS

## Использование отделения многоцелевого назначения

Посредством изменения местоположения отделения многоцелевого назначения в холодильной камере его можно использовать в качестве отделения для охлажденных продуктов, и отсека для овощей.

- ◆ В качестве отделения для охлажденных продуктов: Когда этот отсек размещен под верхней полкой.
- ◆ В качестве отсека для овощей (с регулируемой влажностью):

Когда этот отсек размещен между крышкой отсека для овощей и отсеком для овощей (в этом случае крышку отсека для овощей необходимо переставить на один уровень вверх).

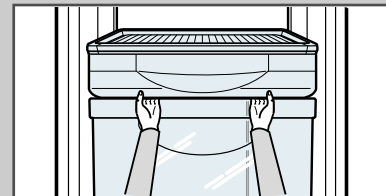
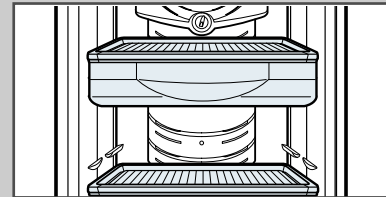

## Использование отсека для овощей

Отсек для овощей сохраняет свежесть фруктов и овощей, а также содержание в них влаги посредством:

- ◆ Защиты их от прямого воздействия потоков холодного воздуха
- ◆ Поддержания влажности воздуха достаточной для того, чтобы предотвратить высыхание фруктов и овощей
- ◆ Перегородки, которая позволяет хранить фрукты и овощи по отдельности (имеется не во всех моделях)

☞ Отсек для овощей не пригоден для хранения тропических фруктов (бананов, ананасов и т.п.), которые слишком деликатны: фрукты быстро портятся и теряют свой аромат.

Чтобы...	Выполните следующее...
Открыть отсек для овощей	Потяните его на себя.
Закреть отсек для овощей	Вдвиньте его назад на место

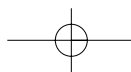
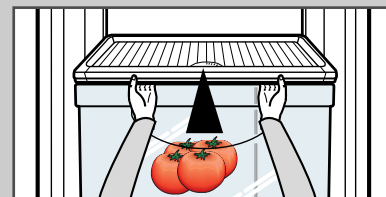
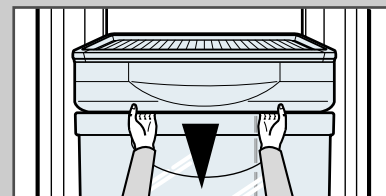



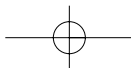

RUS

## Регулировка температуры в морозильной камере

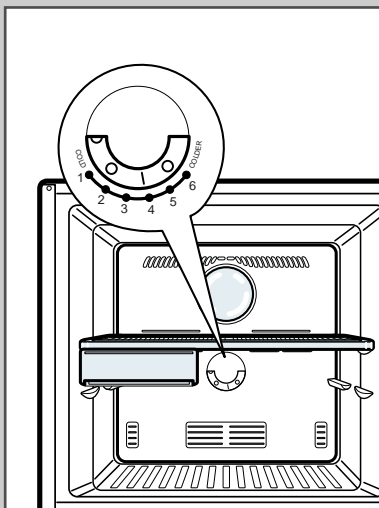

При установке температуры в морозильной камере необходимо учитывать следующие факторы:

- ◆ Количество продуктов, которое будет замораживаться и храниться в камере
- ◆ Температуру в комнате, где установлен ваш холодильник/морозильник

Чтобы...	Установите регулятор температуры в положение...
◆ Хранить большое количество продуктов (камера загружена полностью)	COLDER (холоднее)
◆ Приготовить кубики льда	Между COLDER и COLD
◆ Быстро заморозить продукты	
Хранить среднее количество продуктов	COLD (холодно)
Хранить небольшое количество продуктов (камера по большей части пуста)	

- В зависимости от температуры в комнате, вам может потребоваться установить немного более низкую или высокую температуру.

## Замораживание продуктов

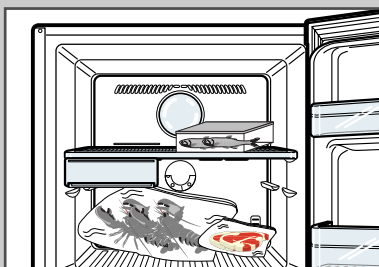
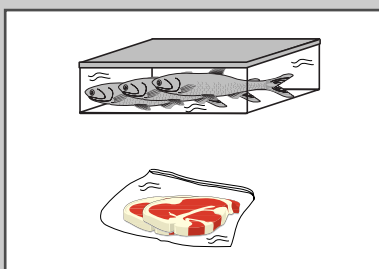

При хранении продуктов в морозильной камере следуйте приведенным ниже рекомендациям.

- 1 Храните продукты, разделив их на мелкие или индивидуальные порции, чтобы вы всегда могли разморозить именно нужное количество продуктов.
- 2 Не замораживайте вновь продукты, которые уже были заморожены, а затем разморожены.
- 3 Помещайте подлежащие замораживанию продукты в сосуды с крышками или в герметичные пластиковые пакеты, удалив из пакетов лишний воздух.
- 4 Соблюдайте максимальные сроки хранения, указанные на упаковках замороженных продуктов, купленных вами в магазине.
- 5 Не закрывайте продуктами испарительные щели.
- 6 Старайтесь размещать продукты так, чтобы оставался свободный доступ к регулятору температуры на тот случай, если вам потребуется отрегулировать температуру.
- 7 Открывайте дверь только на минимально необходимое время. По окончании использования морозильной камеры убедитесь в том, что вы надежно закрыли дверь.

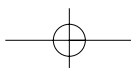

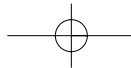

## Приготовление кубиков льда

### Поворотное приспособление для приготовления льда

#### Приготовление кубиков льда

- 1 Выньте форму для приготовления льда, потянув ее на себя.
- 2 Наполните форму до максимального уровня, помеченного на задней стенке формы.
- 3 Вдвиньте форму назад в держатель, при этом будьте внимательны, чтобы не пролить воду.
- 4 Подождите, пока не образуются кубики льда  
Время замораживания: Чтобы образовались кубики льда, рекомендуется установить регулятор на максимальное охлаждение и подождать примерно один час.

#### Как вынуть кубики льда

- 1 Убедитесь в том, что поддон для хранения кубиков льда находится на месте под формой для приготовления льда. Если это не так, вдвиньте поддон на место.
- 2 С силой поверните один из рычагов в направлении по часовой стрелке, пока форма слегка не повернется.  
Результат: Кубики льда падают в поддон для хранения льда.
- 3 Если необходимо, повторите Операцию 2 для второй половины формы.
- 4 Выньте поддон для хранения льда, для чего:
  - ◆ Слегка приподнимите его
  - ◆ Потяните поддон на себя

### Вынимаемая форма для льда

#### Приготовление кубиков льда

- 1 Выньте форму для приготовления льда, потянув ее на себя.
- 2 Наполните форму до максимального уровня, помеченного на задней стенке формы.
- 3 Поставьте форму под полку или на полку морозильной камеры.

#### Как вынуть кубики льда

Чтобы вынуть кубики льда, возьмитесь руками за края формы и осторожно поверните их в противоположных направлениях.

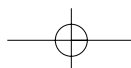
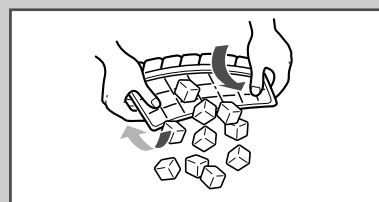
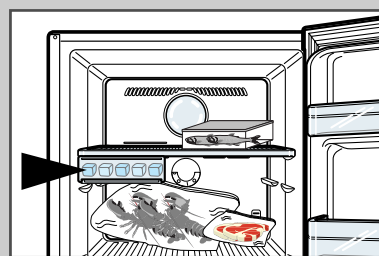
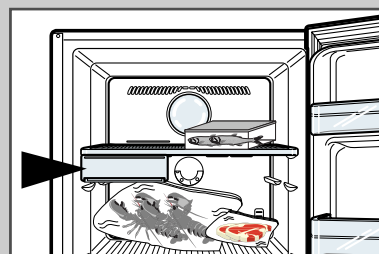
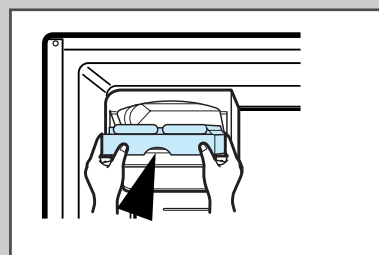
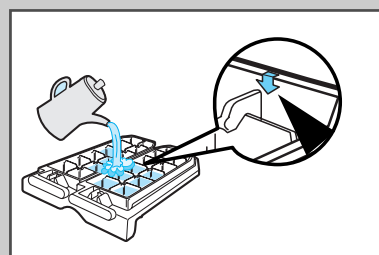
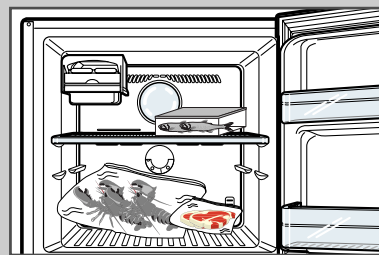

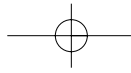

## Чистка холодильника/ морозильника

RUS

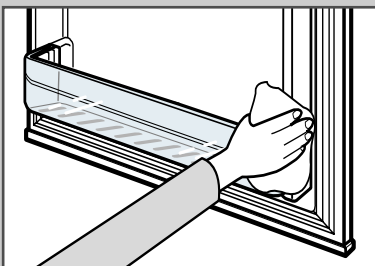
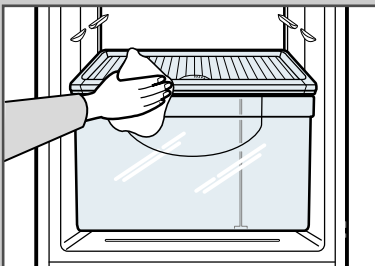
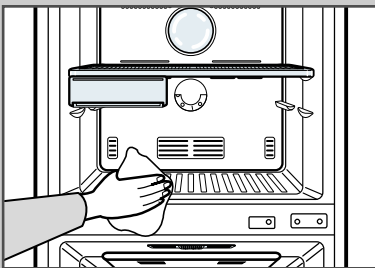
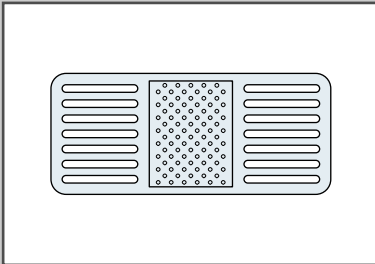
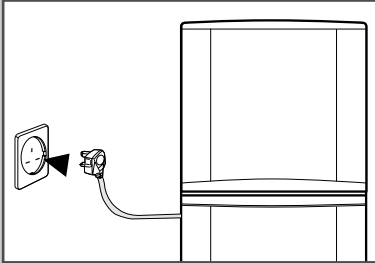

Для предотвращения скопления частичек продуктов вы должны регулярно чистить следующие части вашего холодильника/ морозильника:

- ◆ Внутренние и наружные поверхности
- ◆ Двери и уплотнители дверей
- ◆ Принадлежности (полки, отделения и форму для льда)



Обеспечьте, чтобы ВСЕГДА:

- ◆ Уплотнители двери были чистыми
- ◆ Двери надежно закрывались

- 1 Всегда, когда это возможно, перед чисткой отсоедините холодильник/ морозильник от сети переменного тока. Если это невозможно, выжмите излишнюю воду из губки и тряпки перед тем, как чистить поверхности вокруг:
  - ◆ Плафонов освещения
  - ◆ Регуляторов температуры
- 2 Протрите наружные поверхности мягкой тряпкой, смоченной теплой мыльной водой. Смойте мыло и вытрите поверхности насухо.
- 3 Если необходимо, выньте принадлежности, обратившись за более подробной информацией к стр. 7. Вымойте их мягкой тряпкой или губкой, смоченной в теплой мыльной воде. Смойте мыло и вытрите принадлежности насухо.
- 4 Если в холодильнике чувствуется неприятный запах:
  - ◆ Выньте био-дезодоратор
  - ◆ Замочите катализатор в чистой воде
  - ◆ Высушите его на солнце естественным образом
  - ◆ Установите дезодоратор на место
- 5 Протрите испарительные щели в морозильной камере чистой, сухой и мягкой тряпкой.
  - ✎ НЕ допускайте засорения этих отверстий частицами продуктов и не загромождайте их продуктами.
- 6 Протрите внутренние поверхности холодильника/ морозильника с помощью мягкой тряпки, смоченной в теплой мыльной воде. Смойте мыло и вытрите поверхности насухо.
- 7 Осторожно почистите уплотнители двери с помощью мягкой тряпки и теплой мыльной воды. Смойте мыло и вытрите уплотнители насухо.
  - ✎ НЕ допускайте никаких повреждений уплотнителей и не допускайте скопления на них остатков продуктов, которые будут мешать дверям плотно закрываться, так как в противном случае:
    - ◆ Не будет правильно поддерживаться нужная температура
    - ◆ Будет расходоваться лишняя электроэнергия.

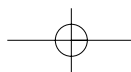

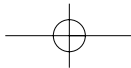

## Замена лампы освещения

*Когда вы открываете дверь в холодильной камере, в ней включается освещение, чтобы вам было легче найти нужные продукты. Если вам требуется заменить лампу освещения, поступайте следующим образом.*

- 1 Выньте отделение для охлажденных продуктов, для чего:
  - ◆ Потяните его на себя, пока оно не дойдет до упора.
  - ◆ Слегка приподнимите его передний край и продолжайте тянуть отделение на себя.
- 2 Используя отвертку с плоским концом, подденьте верхнюю часть крышки, закрывающей лампу и освободите ее. Потяните крышку и снимите ее.
- 3 Выверните и выньте лампу освещения.
- 4 Вверните новую лампу (максимальной мощностью 15 Вт, с цоколем типа E14 с мелкой резьбой).
- 5 Установите крышку лампы на место, нажимая на нее, пока она не встанет на место со щелчком.
- 6 Верните на место отделение для охлажденных продуктов, вдвинув его по направляющим до упора.

RUS

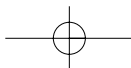
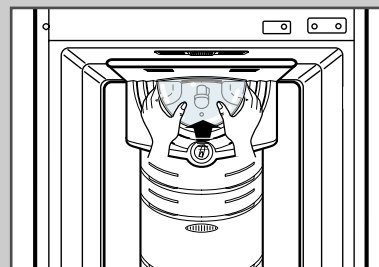
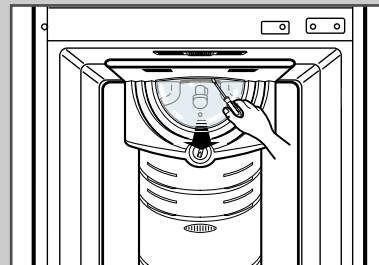

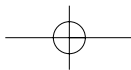

## Возможные проблемы и способы их устранения

RUS

**Прежде чем обращаться в сервисный центр, выполните следующие простые проверки. Это может сэкономить вам время и избавить от ненужного вызова специалиста по обслуживанию.**

Проблема	Объяснение/ Решение
Холодильник/ морозильник совсем не работает и не загорается освещение, когда вы открываете дверь холодильной камеры	<ul style="list-style-type: none"> <li>◆ Проверьте, правильно ли холодильник/ морозильник подсоединен к розетке сети переменного тока.</li> <li>◆ Проверьте, имеется ли напряжение в розетке и правильно ли она работает.</li> </ul>
Продукты в морозильной камере не замораживаются должным образом.	<ul style="list-style-type: none"> <li>◆ Правильно ли установлена температура в морозильной камере? Если мороженое в камере слишком мягкое, поверните регулятор температуры в направлении положения COLDER (холоднее); если оно слишком твердое, поверните регулятор в направлении положения COLD (холодно).</li> <li>◆ Не слишком ли высокая температура в комнате? Не воздействует ли на изделие прямой солнечный свет или источник тепла? Переместите его в другое место, если это возможно.</li> </ul>
Продукты замерзают в холодильной камере	<ul style="list-style-type: none"> <li>◆ Не установлен ли регулятор температуры в положение COLDER? Поверните регулятор в направлении положения COLD.</li> <li>◆ Не слишком ли низкая температура в комнате? Если она очень низкая, термостат, управляющий температурой в камере, может работать неправильно. Повысьте температуру в комнате или переместите холодильник/ морозильник в другое место.</li> </ul>
Холодильник/ морозильник издает необычные шумы	<ul style="list-style-type: none"> <li>◆ Проверьте, установлено ли изделие на ровную устойчивую поверхность и обеспечивается ли достаточное свободное пространство вокруг изделия. Отрегулируйте высоту передних ножек, если это необходимо (более подробные сведения смотрите в разделе на стр. 6).</li> <li>◆ Не уронили ли вы какой-либо посторонний предмет за холодильник или под него?</li> <li>◆ Не вызван ли шум работой компрессора и не похож ли он на шум, издаваемый текущей водой (циркуляция хладагента)? Эти шумы издаются при нормальной работе холодильника.</li> </ul>
В холодильной или морозильной камере чувствуется неприятный запах	<ul style="list-style-type: none"> <li>◆ Не начала ли портиться какая-либо хранящаяся пища?</li> <li>◆ Хранятся ли все продукты в закрытых крышками сосудах или пакетах?</li> <li>◆ Не образовались ли капли воды в отсеке для овощей? Почистите и вытрите насухо отсек для овощей?</li> <li>◆ Не засорились ли испарительные щели, расположенные в передней части морозильной камеры? Осторожно очистите их и вытрите насухо.</li> <li>◆ Почистите био-дезодоратор (см. стр. 12)</li> </ul>
Внутри холодильной камеры образуются капли воды	<ul style="list-style-type: none"> <li>◆ Не оставили ли вы дверь камеры открытой на длительное время?</li> <li>◆ Не мешает ли что-либо двери плотно закрываться? Осторожно почистите и вытрите насухо уплотнители двери.</li> <li>◆ Не хранили ли вы в камере продукты или жидкости в сосуде без крышки? Давайте всей пище и напиткам остыть перед тем, как ставить их в холодильную камеру и храните их в накрытом виде.</li> </ul>
Внутри морозильной камеры образуется иней	<ul style="list-style-type: none"> <li>◆ Не оставили ли вы дверь камеры открытой на длительное время?</li> <li>◆ Не мешает ли что-либо двери плотно закрываться? Осторожно почистите и вытрите насухо уплотнители двери.</li> <li>◆ Не засорились ли испарительные щели, расположенные в передней части морозильной камеры? Осторожно очистите их и вытрите насухо.</li> <li>◆ Оставили ли вы достаточное пространство для циркуляции воздуха? Размещайте продукты настолько равномерно, насколько это возможно.</li> </ul>
Задняя или боковые стенки холодильника становятся теплыми	<ul style="list-style-type: none"> <li>◆ Не слишком ли высокая температура в комнате и не воздействует ли на изделие прямой солнечный свет или источник тепла, заставляя изделие интенсивно работать. Переместите его в лучшее место, если это возможно.</li> <li>◆ Не слишком ли высокий уровень влажности в комнате? Переместите холодильник/морозильник в лучшее место, если это возможно.</li> </ul>

**Если вы не в состоянии решить проблему, запишите на листе бумаги:**

◆ **Описание проблемы и гарантийную информацию**

◆ **Тип и номер модели, указанные в центре холодильника/ морозильника**

**Затем обратитесь в магазин, в котором вы купили изделие или в ближайший сервисный центр фирмы SAM-SUNG.**

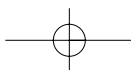

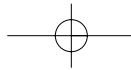

## Внешний вид вашего холодильника/морозильника

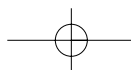
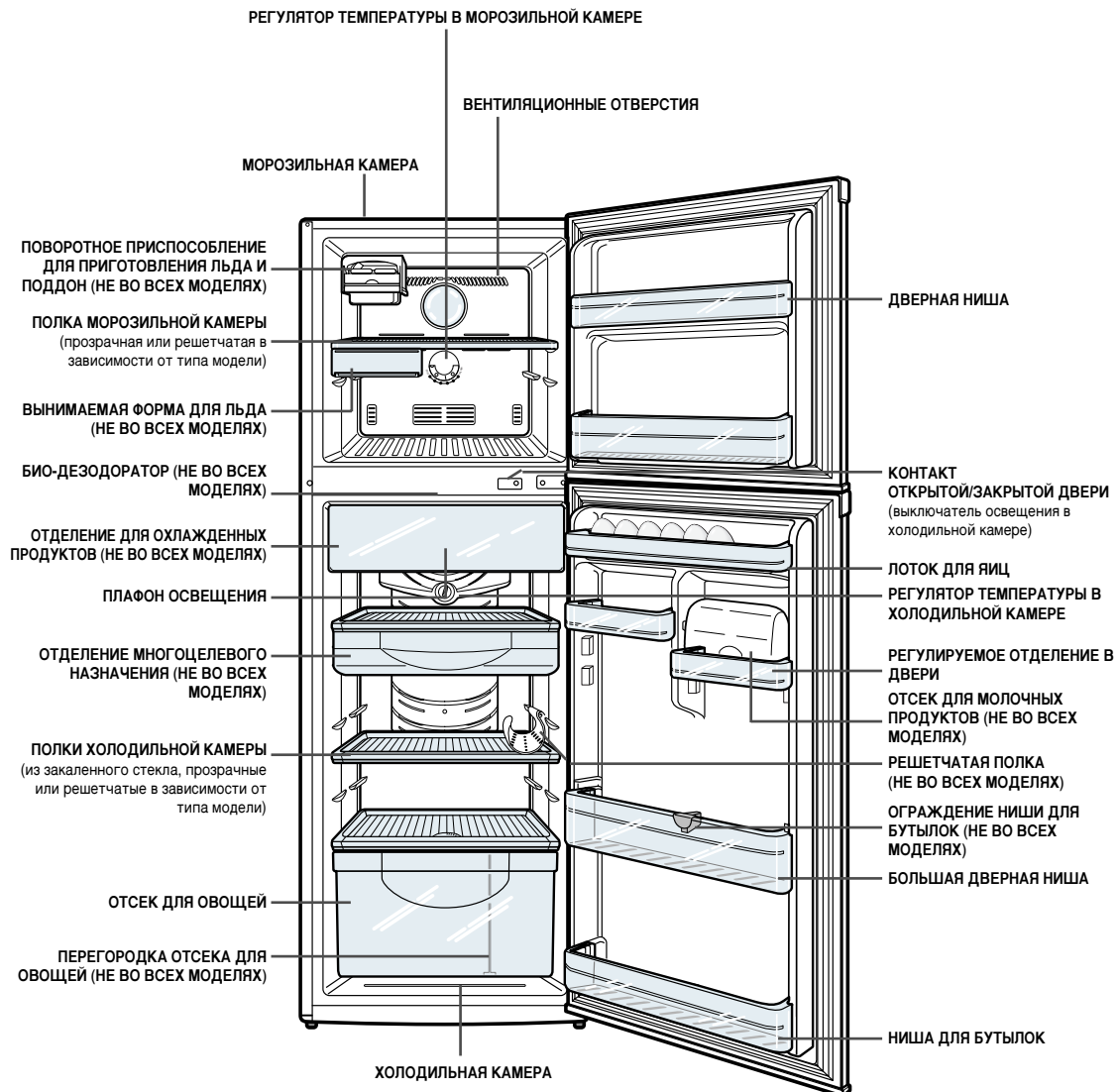

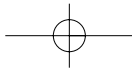

## Метод перенавешивания дверей (только в моделях RMB)

RUS

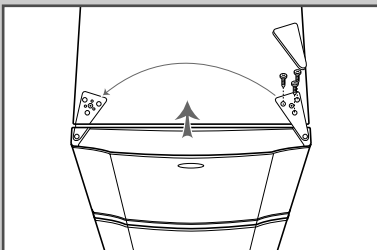

### *Как снять двери*

#### *Дверь морозильной камеры*

- 1 Отделите пластиковую крышку, закрывающую петлю двери.
- 2 Отверните винты крепления петли, чтобы отделить ее и, приподняв дверь, снимите ее.

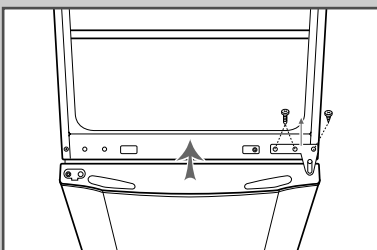

#### *Дверь холодильной камеры*

- 1 Отверните 3 винта крепления петли и снимите ее.
- 2 Отделите выключатель освещения от двери.
- 3 Приподнимите дверь и снимите ее.

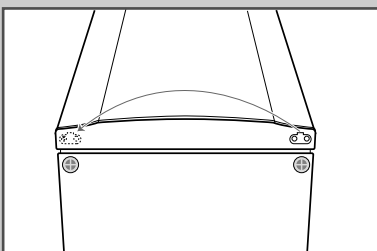

- Переместите стопоры, расположенные внизу дверей морозильной и холодильной камер, с правой стороны на левую, чтобы зафиксировать их.

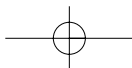
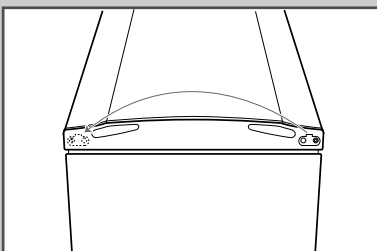

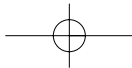

## Метод перенавешивания дверей (только в моделях RMB)

*Переместите колпачок, закрывающий отверстие на противоположной стороне двери, и прикрепите выключатель освещения к двери.*

### Навешивание дверей

#### *Дверь холодильной камеры*

- 1 Переместите нижнюю петлю, расположенную в нижней части холодильника, с левой стороны на правую и прикрепите ее.
- 2 Поставьте на нее дверь холодильной камеры, чтобы ее можно было закрепить в правильном положении.
- 3 Прикрепите петлю к фиксирующему ролику.

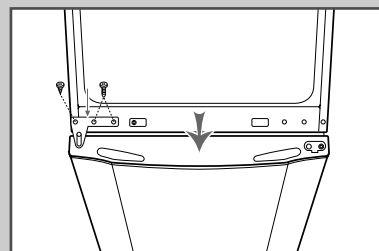
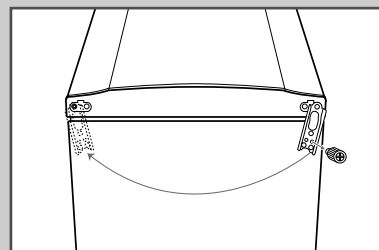
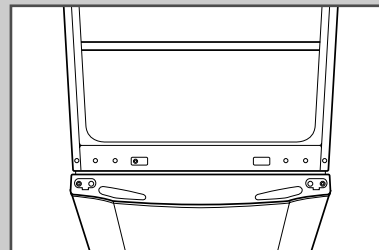

#### *Дверь морозильной камеры*

- 1 Поставьте дверь морозильной камеры на нижнюю петлю.
- 2 Прикрепите дверь морозильной камеры к фиксирующему ролику и заверните крепежные винты.
- 3 Соберите крышку петли.

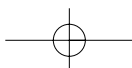
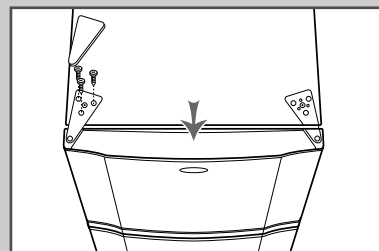



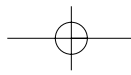
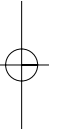
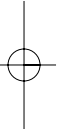
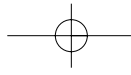



**ХОЛОДИЛЬНИК/МОРОЗИЛЬНИК**  
**SR-30/34/37/40/44NMA**  
**SR-30/34/37/40/44NMB**  
**SR-30/34/37/40/44RMB**

## Инструкция для пользователя

