

Краткий путеводитель по руководству

Это руководство популярно разъясняет все о Вашей новой посудомоечной машине. Здесь Вы найдете много полезных советов и кратких указаний, которые помогут добиться наилучших результатов при мойке посуды и продлят срок службы Вашей посудомоечной машины.



1. Установка и подключение (с. 20-23)

Установка — очень важная операция, от которой во многом зависит, как будет работать ваша посудомоечная машина. Обязательно убедитесь, что:

- 1) подключение к электросети соответствует нормам;
- 2) заливной и сливной шланги подсоединены правильно;
- 3) посудомоечная машина выровнена — это влияет на срок ее службы и качество работы.

2. Панель управления в Вашем распоряжении (с. 3-5)

Изучите, как устроена Ваша посудомоечная машина, чтобы лучше ее использовать. В этой главе вы найдете описание средств управления и внутреннего устройства машины.

3. Как загрузить посудомоечную машину (с. 6-8)

Эта глава содержит полезные советы, которые помогут Вам правильно и рационально загрузить посудомоечную машину.

4. Как запустить посудомоечную машину (с. 9-17)

После загрузки посуды Вы должны правильно выбрать программу и отметить верные дозы моющего средства и ополаскивателя. Сведения, приведенные на этих страницах, помогут Вам освоить все стадии мойки посуды.

5. Соль — важный помощник (с. 18-19)

Правильное использование соли и верная ее дозировка помогут Вам содержать посудомоечную машину в хорошем состоянии, получить лучшие результаты мойки и избежать образования накипи.

6. Советы и предложения по экономии ... (с. 17, 19)

Здесь Вы найдете краткие рекомендации, как лучше вымыть Вашу посуду и сэкономить время, воду, электроэнергию и моющие средства, выбирая программу, подходящую к типу загружаемой посуды.

7. Возможные неисправности и способы их устранения (с. 24-25)

Перед вызовом техника прочитайте эту главу: многие проблемы можно решить сразу же. Если Вы не можете решить их самостоятельно, обратиться за помощью в авторизованный сервисный центр.

8. Ваша безопасность и безопасность Вашей семьи (с. 26-27)

Прочитайте внимательно данную главу: в ней Вы найдете полезную информацию по безопасной установке, использованию и обслуживанию посудомоечной машины.

9. Специальное обслуживание и уход (с. 28)

Периодически, раз в месяц, потратьте немного времени на чистку фильтра и распылителей. Данная глава научит Вас, как это сделать.

10. Содержите Вашу посудомоечную машину в порядке (с. 29-30)

Соблюдение нескольких правил, изложенных здесь, позволит поддерживать посудомоечную машину в прекрасном состоянии.

11. Технические характеристики (с. 5)

Технические данные посудомоечной машины в соответствии с нормами и правилами.

12. Ariston с Вами и после покупки (с. 31)

Для своей продукции Ariston предлагает послепродажное обслуживание, гарантируя профессиональную помощь и использование оригинальных запасных частей. Чтобы получить более подробную информацию, позвоните в авторизованный сервисный центр.

13. Аксессуары и профессиональные средства по уходу за бытовой техникой (с. 32)

Полная гамма профессиональных чистящих средств и аксессуаров поможет создать в Вашем доме особый блеск.

Как она устроена?

Вы должны знать из каких частей состоит Ваша посудомоечная машина, чтобы наиболее эффективно ее использовать (см. рис. 1).

LI 420, LI 460, LI 480

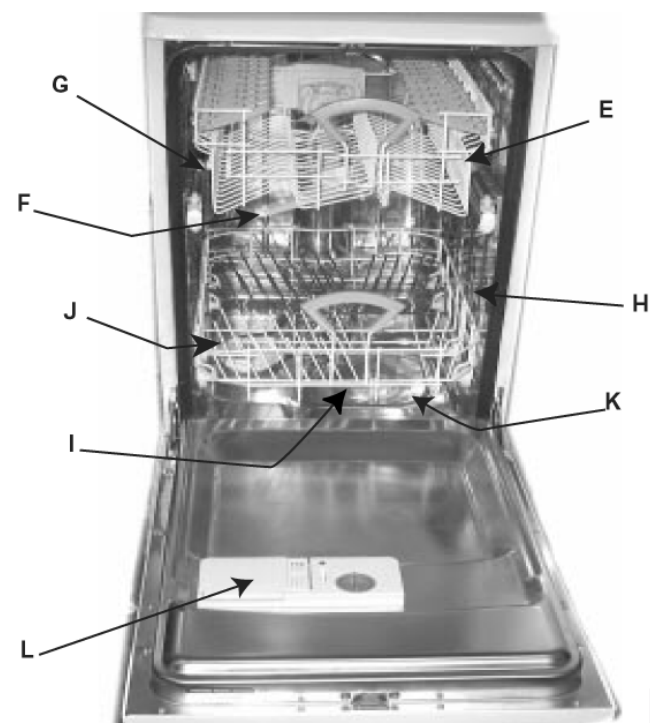

- E. Верхняя корзина
- F. Верхний распылитель
- G. Устройство регулировки уровня верхней корзины
- H. Нижняя корзина
- I. Нижний распылитель
- J. Контейнер для соли
- K. Фильтр
- L. Распределитель моющих средств и добавок для полоскания

Панель управления (рис. 2)

LI 420

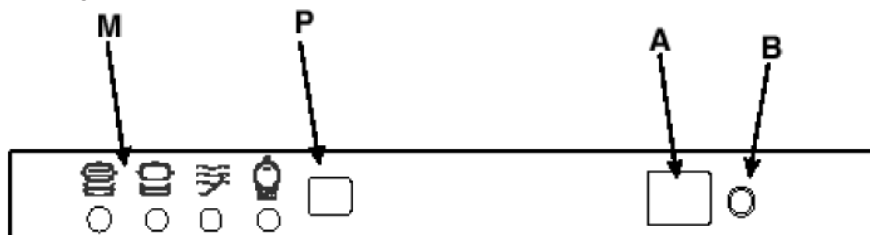

LI 460

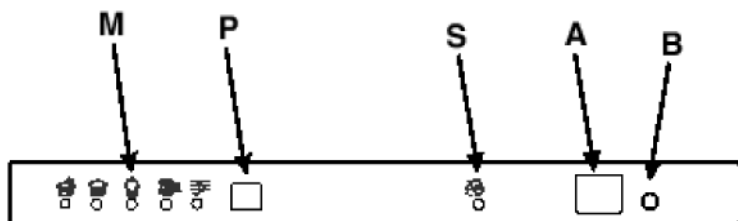

LI 480

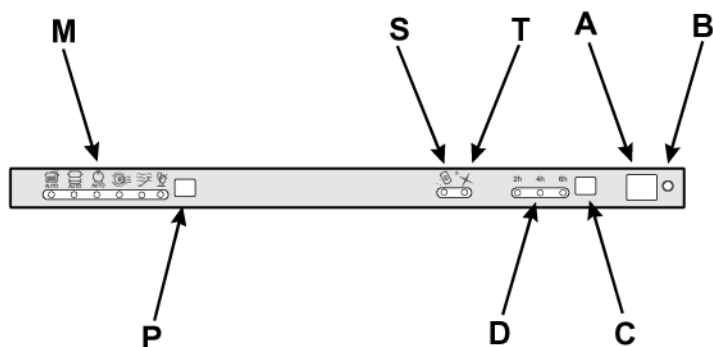

2

A. Кнопка включения/выключения

Нажатием кнопки производится включение машины.

B. Индикатор включения / выключения

Индикатор горит при включенном состоянии машины.

C. Кнопка включения таймера (только для мод. LI 480)

Нажатием кнопки можно отложить запуск выбранной программы мойки на 2, 4 или 6 ч.

D. Индикатор таймера (только для мод. LI 480)

Горящий индикатор показывает, что кнопкой C была установлена отсрочка запуска программы.

M. Индикаторы программ

Каждый из горящих индикаторов показывает, какая программа выбрана или выполняется.

P. Кнопка выбора программ

Нажатием кнопки устанавливается необходимая программа. При каждом нажатии кнопки последовательно загораются индикаторы программ M.

S. Индикатор отсутствия соли (кроме модели LI 420)

Индикатор горит, когда соли в контейнере J недостаточно.

T. Индикатор отсутствия ополаскивателя (только для мод. LI 480)

Индикатор горит, когда ополаскивателя в машине недостаточно.

Технические характеристики

модели	LI 420, LI 460, LI 480	
размеры	ширина	44,5 см
	глубина	57 см
	высота	82±90 см
загрузка	9 стандартных наборов	
электрические параметры	напряжение 220 В 50 Гц	
макс. потребляемая энергия	см. табличку техн. характеристик на машине	
давление воды	4,3-145 psi* 30 КПа±1 МПа (0,3±10 бар)	



Машина соответствует следующим директивам:
 -73/223 ЕС от 19.02.73 (низкого напряжения) и последующие модификации;
 - 89/336 ЕС от 03.05.89 (электромагнитной совместимости) и последующие модификации;
 - 97/17 ЕС (маркировка).

*psi – сокр. [pound per square inch] фунт на квадратный дюйм

Как загрузить посуду

Несколько предварительных шагов помогут Вам получить великолепный результат мойки и продлить срок службы посудомоечной машины. Удалите остатки пищи с тарелок, замочите кастрюли и сковороды с присохшими и пригоревшими остатками пищи. Не ставьте стаканы и чашки друг в друга, убедитесь, что загруженная посуда не мешает свободному вращению распылителей.



Предварительные операции

Перед помещением посуды в корзины удалите с тарелок крупные остатки пищи, которые могут блокировать фильтр и в результате понизить эффективность мойки. Если кастрюли и сковороды очень грязные, их следует замочить перед мойкой. Выдвиньте корзины, чтобы облегчить их загрузку посудой.

Использование нижней корзины

Мы рекомендуем очень загрязненную посуду загружать в нижнюю корзину, так как струи нижнего распылителя очень сильные. Используйте нижнюю корзину для мойки сковород, кастрюль, крышек, сервировочной посуды, мисок (см. рис. 3).

- **Подносы и крышки** лучше размещать по бокам корзины, чтобы они не мешали вращению верхнего распылителя.
- **Кастрюли, салатницы** и пр. ставьте вверх дном; **глубокую посуду** устанавливайте с наклоном.
- **Стекло и чашки** располагайте как показано на рис.3.

Примеры загрузки нижней корзины



3

LI 420, LI 460, LI 480. Приборы поместите ручками вниз в контейнер для столовых приборов. Если контейнер имеет боковые ячейки, вставьте в них друг за другом чайные ложки (рис. 4). Ножи и приборы с острыми лезвиями или наколками нужно ставить острыми частями вниз таким образом, чтобы они не касались друг друга. Длинные принадлежности лучше разместить горизонтально в передней части верхней корзины.

LI 420, LI 460



4

LI 480

После загрузки посуды не забудьте проверить, что лопасти распылителей могут вращаться свободно, не задевая посуду.

LI 480. Складные решетки в нижней корзине (рис. 5) позволяют загрузить больше кастрюль и сковород или освободить место для крупногабаритной посуды такого типа.

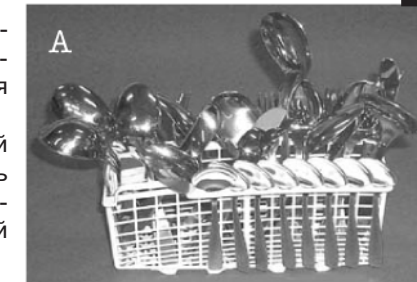

В этой модели контейнер для приборов оснащен съемной решеткой: вставьте приборы друг за другом в ячейки так, чтобы их ручки были направлены ко дну контейнера.

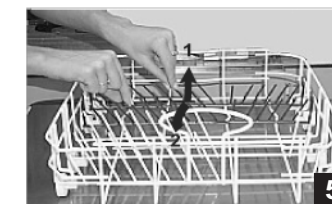

5

Вы можете располагать посуду по собственному усмотрению, но всегда помните, что грязная поверхность посуды должна быть обращена к струям воды, направленным снизу, и что должно оставаться место для свободной циркуляции воды.

Использование верхней корзины

Используйте верхнюю корзину для хрупкой и легкой посуды — стаканов, чашек, тарелок, салатниц, слабо загрязненных сковород и неглубоких кастрюль (рис. 6).

Располагайте посуду так, чтобы она не сдвигалась под струями воды.

Примеры загрузки верхней корзины

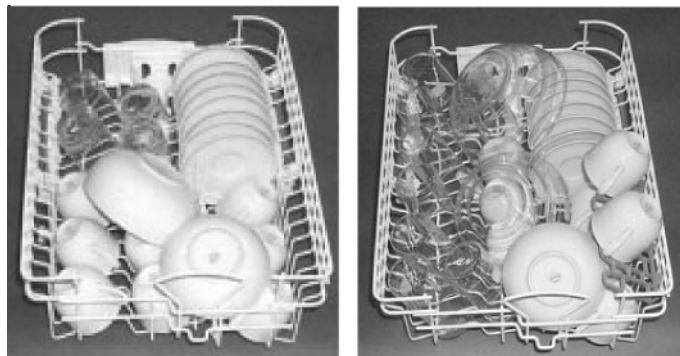

6

Регулирование положения верхней корзины

Для удобного размещения посуды верхнюю корзину можно регулировать по высоте в двух положениях: верхнем и нижнем.

LI 420, LI 460. Чтобы изменить положение верхней корзины, следуйте схеме на рис. 7:

- откройте держатели направляющих и выдвиньте полностью корзину;
- поместите корзину в верхнюю или нижнюю позицию и двигайте ее по направляющим, пока передние колесики не войдут на место;
- закройте держатели корзины, чтобы зафиксировать ее новое положение.

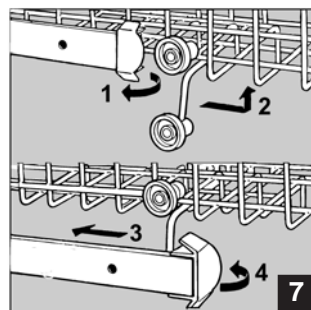

7

LI 480. Для регулировки положения корзины (верхняя или нижняя позиция) используйте две боковые ручки (рис. 8).



8

На старт, внимание, марш!

После загрузки посуды Вы должны установить программу мойки. Вам понадобится только несколько минут, чтобы научиться, как это сделать.

Прежде всего

После проведения всех операций, описанных в предыдущих главах, откройте полностью кран подачи воды, откройте дверцу машины и нажмите кнопку включения/выключения «А»: загорится индикатор «В». Теперь Ваша посудомоечная машина включена и готова к введению команд.



Выбор программы

Выберите программу нажатием кнопки «Р». При каждом нажатии этой кнопки будет последовательно загораться один из индикаторов «М». Выберите программу, которая, по Вашему мнению, наиболее подходит к типу загружаемой посуды (см. Таблицу программ). Закройте дверцу машины и через несколько секунд Вы услышите короткий звуковой сигнал: программа начала работу.

Отмена или изменение работающей программы

Если Вы не правильно выбрали программу, не волнуйтесь! Вы можете изменить программу, если она только начала выполняться. Откройте осторожно дверцу (избегайте попадания брызг горячей воды) и затем держите нажатой кнопку «Р» примерно 5 секунд, пока не услышите 3 коротких звуковых сигнала. Индикатор «М» погаснет, и с этого момента все установки будут отменены. Теперь Вы заново можете установить программу. Проверьте наличие моющих средств, так как они могут быть уже израсходованы.

Если Вы забыли загрузить какую-либо посуду, прервите программу, открыв (осторожно как всегда) дверцу, затем загрузите оставшуюся посуду. Когда Вы закроете дверцу машины, программа продолжит работу с того места, на котором была прервана.

По окончании цикла мойки

Окончание цикла мойки будет обозначено двойным звуковым сигналом и миганием индикатора «М». Откройте дверцу посудомоечной машины, нажмите кнопку включения/выключения «А», чтобы отключить электропитание оборудования. Перекройте кран подачи воды.

Подождите несколько минут перед тем, как разгружать машину для того, чтобы избежать соприкосновения с горячей посудой (горячая посуда более хрупкая) и обеспечить лучшие результаты сушки. Нижнюю корзину разгружайте первой.

Был сбой питания? Вы открывали дверцу посудомоечной машины?

Цикл мойки остановится и затем, при возобновлении электропитания / закрытии дверцы, продолжится. Все под контролем!

Только для мод. LI 480

Вы решаете, когда запускать машину

Загрузив посуду, перед установкой желаемой программы Вы можете выбрать, когда запустить Вашу посудомоечную машину. Нажмите кнопку «С», чтобы отложить запуск программы на 2, 4 или 6 часов. При каждом нажатии кнопки «С» будет раздаваться короткий звуковой сигнал и загораться индикатор таймера «D», соответствующий продолжительности отсрочки запуска. Теперь Вы можете выбрать желаемую программу. Закройте дверцу оборудования, после звукового сигнала начнется обратный отсчет времени и индикатор «D» начнет мигать. По окончании запрограммированного времени индикатор «D» перестанет мигать и программа начнет работать.

Если Вы решили установить другое время отсрочки, просто откройте дверцу машины, нажмите кнопку «С» и повторите установку.

Если же, с другой стороны, Вы захотите отменить установку отложенного запуска и начать цикл мойки немедленно, нажимайте последовательно на

Пока идет обратный отсчет времени не производите никаких изменений в установках. Если же это действительно необходимо, держите нажатой кнопку выбора программ «Р» приблизительно 5 секунд, Вы услышите короткий звуковой сигнал — с этого момента все установки будут отменены. Теперь Вы можете снова запрограммировать машину.

Перед тем как вынимать посуду, убедитесь, что программа закончила работу. Открывая дверцу машины во время выполнения программы или сразу по ее завершении, будьте осторожны, чтобы не ошпариться паром.

кнопку «С», пока не погаснет индикатор «D». Когда Вы закроете дверцу машины, прозвучит короткий звуковой сигнал и начнется установленный ранее цикл мойки.

Моющие средства и добавки для полоскания

Использовать можно только специальные средства для посудомоечных машин. Перед запуском программы залейте средство в распределитель, расположенный на внутренней стороне дверцы.

Заполнение отделения для моющих средств

Откройте крышку «А» нажатием кнопки «В» (рис. 9). Заполните моющим средством до краев два контейнера «С» и «D». Закройте плотно крышку, нажав ее вниз до щелчка.

Если Вы используете моющее средство в таблетках, поместите его контейнер «D» и закройте крышку, нажав ее вниз до щелчка.

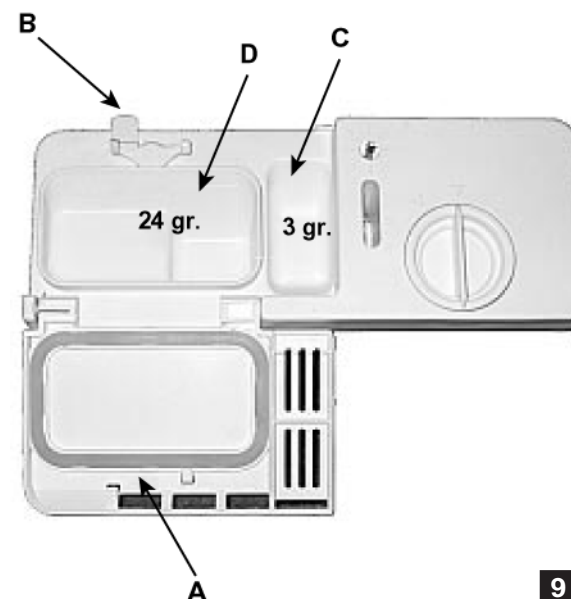

Не закрывается крышка распределителя!

Края отделения должны быть очищены от остатков моющего средства, чтобы обеспечить плотное закрытие крышки.

Средства для полоскания

Средства для полоскания придают посуде блеск, и после сушки на посуде не остается подтеков. Рекомендуется использовать ополаскиватель из фирменной профессиональной серии «Забота о доме», который можно приобрести в авторизованных сервисных центрах.

Отделение, заполняемое средством для полоскания, находится на внутренней стороне дверцы. Его следует пополнять примерно через 80 циклов полоскания или:

LI 420, LI 460: когда по индикатору «D» на распределителе (рис. 10) вы увидите, что контейнер пуст;

LI 480: когда загорится индикатор отсутствия ополаскивателя «Т» (см. с. 4, рис. 2 «Панель управления LI 480»).

Заполнение отделения для смягчителя

Откройте отделение, поворачивая крышку «С» против часовой стрелки, и залейте средство для полоскания, не допуская перелива (рис. 10). Закройте отделение, плотно завернув крышку «С». Количество средства, используемого за каждый цикл полоскания, можно отрегулировать, поворачивая отверткой регулятор «F» (находится под крышкой «С»).

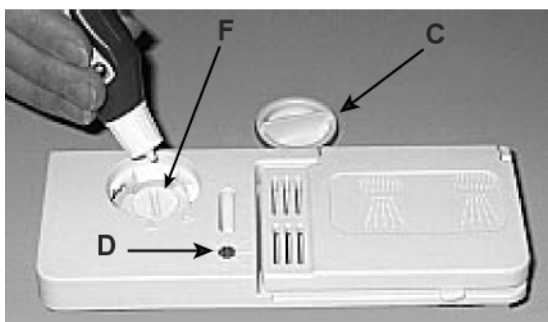

10

Регулятор имеет 6 различных положений, нормальное заполнение — положение 4.

ПОЛЕЗНЫЕ СОВЕТЫ

- Правильно дозируйте моющее средство: не используйте его слишком много — это затрудняет полоскание, а также вызывает загрязнение окружающей среды.
- Храните моющие средства и добавки для полоскания в прохладном, сухом месте, недоступном для детей.
- Для наибольшей эффективности рекомендуем использовать фирменные средства из профессиональной серии «Забота о доме» (ополаскиватель, дезодорант, соль в таблетках, средство для очистки и дезинфекции).

Правильная дозировка средства для полоскания улучшает сушку посуды. Если на посуде остаются капли воды или образуются потеки, регулятор следует установить на максимальный номер. Если на посуде остаются белые известковые полосы, поверните регулятор назад, установив его на наименьший номер.

Предупреждение.

Таблетки для посудомоечных машин «Три в одном», имеющиеся в настоящее время в продаже, объединяют в одном изделии моющее средство, соль и средство для полоскания. Если в Вашей местности жесткая или очень жесткая вода, мы все же рекомендуем залить дополнительно соль в соответствующий контейнер, чтобы предотвратить образование белых полос на Вашей посуде или на внутренних частях машины. В любом случае, пожалуйста, прочитайте инструкции изготовителя на упаковке таблеток.





При использовании таблеток «Три в одном» нет большой необходимости в добавлении смягчителя для полоскания: добавьте его в соответствующее отделение распределителя, только если Вы не удовлетворены результатами мойки.







Если Вы хотите получить совершенно сухую посуду, Вы можете добавить смягчитель до тех пор, пока регулятор дозатора установлен на № 2.

Программы для каждой степени загрязнения

Соль, средство для полоскания, верная дозировка моющего средства и правильно выбранная программа — вот формула получения наилучших результатов мойки и хорошего состояния Вашей посудомоечной машины.

LI 420					
Программа	Тип посуды и загрязнения	Описание цикла	Моющее средство: для предварит. + основная мойка, г	Средство для полоскания	Продолжительность цикла мойки (допуск ± 10% без доплн. сушки)
 Интенсивная мойка	Сильно загрязненная посуда, кастрюли (не использовать для хрупких предметов)	Предварительная мойка в горячей воде при 40°C. Мойка при 65°C. Два полоскания в холодной воде. Полоскание в горячей воде при 65°C. Сушка	3+24	*	120 мин.
 Повседневная мойка	Нормально загрязненная посуда, кастрюли и сковороды (обычный повседневный цикл)	Мойка при 60°C. Полоскание в холодной воде. Полоскание в горячей воде при 70°C. Сушка	27	*	93 мин.
 Замачивание	Цикл предварительной мойки посуды перед завершающей загрузкой машины	Короткая холодная мойка, с программой замачивания для посуды с присохшими остатками пищи			12 мин.
 Экономичная мойка	Экологичный цикл с низким уровнем энергопотребления для нормально загрязненной посуды, кастрюль и сковород	2 предварительных мойки в холодной воде. Мойка при 50°C. Полоскание в горячей воде при 65°C. Сушка	3+24	*	145 мин.

LI 460					
Программа	Тип посуды и загрязнения	Описание цикла	Моющее средство: для предварит. + основная мойка, г	Средство для полоскания	Продолжительность цикла мойки (допуск ± 10% без доплн. сушки)
 Интенсивная мойка	Сильно загрязненная посуда, кастрюли (не использовать для хрупких предметов)	Предварительная мойка в горячей воде при 40°C. Продолжительная мойка при 65°C. Два полоскания в холодной воде. Полоскание в горячей воде при 65°C. Сушка	3+24	*	120 мин.
 Повседневная мойка	Нормально загрязненная посуда, кастрюли и сковороды (обычный повседневный цикл)	Продолжительная мойка при 60°C. Полоскание в холодной воде. Полоскание в горячей воде при 70°C. Сушка	27	*	93 мин.
 Экономичная мойка	Экологичный цикл с низким уровнем энергопотребления для нормально загрязненной посуды, кастрюль и сковород	2 предварительных мойки в холодной воде. Продолжительная мойка при 50°C. Полоскание в горячей воде при 65°C. Сушка	3+24	*	145 мин.
 Быстрая мойка без сушки	Экономичный и быстрый цикл мойки для слабо загрязненной посуды, применяемый сразу после ее использования.	Короткая мойка при 47°C. Полоскание в горячей воде при 65°C.	20	*	40 мин.
 Замачивание	Цикл предварительной мойки посуды перед завершающей загрузкой машины	Короткая холодная мойка, с программой замачивания для посуды с присохшими остатками пищи			12 мин.

LI 480					
Программа	Тип посуды и загрязнения	Описание цикла	Моющее средство: для предварит. + основная мойка, г	Средство для полоскания	Продолжительность цикла мойки (допуск ±10% без доп. сушки)
 Интенсивная мойка	Сильно загрязненная посуда, кастрюли (не использовать для хрупких предметов)	Предварительная мойка в горячей воде при 40°C. Продолжительная мойка при 65°C. Два полоскания в холодной воде. Полоскание в горячей воде при 65°C. Сушка	3+24	*	120 мин.
 Повседневная мойка	Нормально загрязненная посуда, кастрюли и сковороды (обычный повседневный цикл)	Продолжительная мойка при 60°C. Полоскание в холодной воде. Полоскание в горячей воде при 70°C. Сушка	27	*	93 мин.
 Экономичная мойка авто	Экологичный цикл с низким уровнем энергопотребления для нормально загрязненной посуды, кастрюль и сковород	2 предварительных цикла с низким уровнем температуры. Продолжительная мойка при 50°C. Полоскание в горячей воде при 65°C. Сушка	3+24	*	145 мин.
 Быстрая мойка без сушки	Экономичный и быстрый цикл мойки для слабо загрязненной посуды, применяемый сразу после ее использования.	Короткая мойка при 47°C. Полоскание в горячей воде при 65°C.	20	*	40 мин.
 Замачивание	Цикл предварительной мойки посуды перед завершающей загрузкой машины.	Короткая холодная мойка, с программой замачивания для посуды с подсохшими остатками пищи			12 мин.
 Стекло	Специальный цикл для деликатной посуды, чувствительной к высоким температурам. Применяется сразу после ее использования.	Мойка при 52°C. Полоскание при 45°C. Полоскание в горячей воде при 65°C. Сушка	20	*	90 мин.

Программы «Авто»

Посудомоечная машина LI 680 оснащена датчиком, который позволяет выявить степень загрязнения посуды и в соответствии с этим подобрать наиболее эффективную и экономичную программу мойки.

Примечание: в процессе мойки автопрограммы могут изменяться — после выявления датчиком степени загрязнения посуды происходит соответствующая оптимизация цикла.

Рекомендации и советы

Как ухаживать за дорогой посудой



- Почти всю серебряную посуду можно мыть в посудомоечной машине. Но есть два исключения: старинная серебряная посуда и посуда из серебра, в декоре которой присутствуют компоненты окисления. Горячая вода может повредить ручки старинной посуды и декоративные украшения посуды. Не допускайте соприкосновения посуды из серебра с другими металлами — этим Вы избежите образования пятен на посуде и ее потемнения.
- Серебряные тарелки и сервировочную посуду следует мыть сразу после использования, особенно если они находились в контакте с солью, яйцами, маслами, горчицей, уксусом, фруктовыми соками и приготовленными овощами.
- Для мойки особенно хрупкой посуды мы рекомендуем использовать специальную программу «Стекло» — см. таблицу программ LI 480.
- Для ухода за серебряной посудой рекомендуем использовать «Средство по уходу за цветными металлами и сплавами» из фирменной профессиональной серии «Забота о доме». Средство обладает антиокисляющими свойствами, очищает и возвращает блеск.

Посудомоечная машина не только экономит время и энергию, но и дезинфицирует Вашу посуду, моя ее при высокой температуре.

Вода в Вашем доме

Жесткость воды изменяется в зависимости от местности. При использовании жесткой воды на стенках посудомоечной машины образуются известковые отложения. Посудомоечная машина оснащена специальным устройством для смягчения воды, устраняющим минеральные соли и известь из воды. На дне посудомоечной машины под нижней корзиной находится контейнер, в который загружается соль для регенерации ионно-обменных смол, являющихся активной частью смягчителя воды. Рекомендуется использовать соль из фирменной профессиональной серии «Забота о доме» (можно приобрести в авторизованных сервисных центрах). Нельзя заменять соль для посудомоечных машин поваренной солью.

Загрузка соли в смягчитель

Всегда используйте соль, предназначенную специально для посудомоечных машин.

Перед первым использованием загрузите соль в контейнер (рис. 11):



11

- 1) выдвиньте нижнюю корзину и отверните крышку контейнера против часовой стрелки;
- 2) если Вы впервые наполняете контейнер, то залейте распределитель водой до верха;
- 3) вставьте воронку (входит в комплект оборудования) в отверстие и засыпьте соль (примерно 2 кг), возможно из контейнера вытечет немного воды — это нормальное явление;
- 4) осторожно заверните крышку контейнера.

Когда нужно пополнять запас соли

LI 420: зеленый индикатор, находящийся в центре чаши декальцинационной кассеты, показывает, что контейнер полный. Если индикатор не видим, это означает, что в контейнер требуется добавить соль.

LI 460, LI 480: запас соли необходимо пополнить, когда индикатор отсутствия соли **S** начнет мигать. О необходимости пополнения запаса соли машина будет напоминать Вам в течение последующих 5 – LI460; 3 – LI480 циклов мойки.

Регулировка расхода соли

Для достижения минимального уровня потребления соли в посудомоечной машине имеется регулятор величины добавки соли в зависимости от жесткости водопроводной воды (рис. 12).

Чтобы избежать образования ржавчины, загружайте соль перед началом цикла мойки посуды.

12

Для регулировки потребления соли:

- 1) отверните крышку контейнера для соли;
- 2) на горловине контейнера (рис. 12) имеется кольцо со стрелкой, повернутой в положение «-» (заводская регулировка);
- 3) если необходимо, поверните стрелку от «-» к «+» против часовой стрелки. Выберите положение стрелки в зависимости от жесткости водопроводной воды.

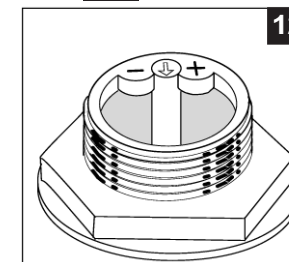

Пользуйтесь следующей таблицей для регулировки потребления соли:

Жесткость воды					
Градус Кларка	°Н	ммоль/л	Позиция селектора	Расход соли, г/цикл	Независимо, количество циклов на 2 кг соли
0 – 14	0 – 10	0 – 1,7	/	0	/
14 – 36	18 – 44	1,8 – 4,4	«-»	20	60
36 – 71	45 – 89	4,5 – 8,9	средняя	40	40
> 71	> 89	> 8,9	«+»	60	25

Узнать, какова жесткость воды, можно в жилищно-эксплуатационной конторе, отвечающей за водоснабжение в вашем районе.

Экономить легко

Использование домашних электробытовых приборов — это не только экономия, но и сохранение окружающей среды.

Максимальная загрузка

Старайтесь максимально загружать машину: это предотвратит излишнее потребление воды, электроэнергии и моющих средств. Затратьте некоторое время, чтобы загрузить машину полностью: используйте программу «Замачивание», предотвращающую образование неприятных запахов в машине и присыхание остатков пищи на посуде.

Правильный выбор программы

Выбирайте правильную программу в соответствии с типом посуды и степенью загрязнения (см. *Таблицу программ*). Программы «Замачивание» и «Супермойка» применяйте для действительно сильно загрязненной посуды.

Посудомоечная машина на месте

После покупки или перемещения посудомоечной машины на другое место **правильная установка — гарантия правильной и эффективной работы оборудования.**

Выберите место, где Вы хотите установить посудомоечную машину, Вы можете даже разместить ее так, чтобы боковые стороны или задняя панель машины находились на одной линии с мебелью или у стены. Заливной и сливной шланги для удобства установки могут располагаться как с левой, так и с правой стороны машины.

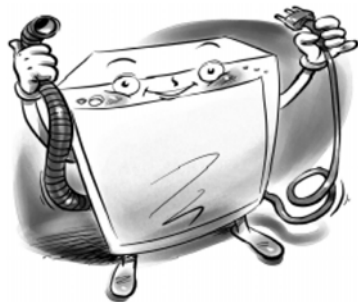

Выравнивание

После установки машины на место отрегулируйте ее высоту и устойчивое положение путем вращения ножек; проверьте по уровню горизонтальность верхней крышки корпуса — отклонение не должно быть более 2°.

Регулировка задних ножек

Вставьте оборудование в нишу и затем отрегулируйте высоту машины с помощью передних винтов на дне машины. Используйте отвертку для вращения винтов по часовой стрелке, чтобы увеличить высоту посудомоечной машины, и против часовой стрелки — чтобы ее уменьшить.

Подключение к холодной воде

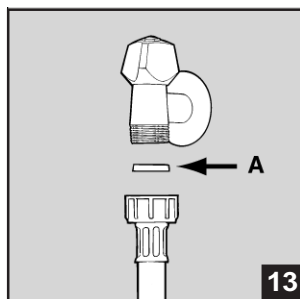

Не допускается установка машины без крана отключения воды!

На машине заливной шланг уже подключен к изде-лю. Наверните заливной шланг на вывод водопровода, имеющий наружную резьбу 3/4 дюйма, и проверьте надежность соединения. В мод. LI 460 соединение уплотняется резиновой прокладкой, совмещенной с фильтром (рис. 13). (Модели LI 420, LI 480 поставляются со шлангом, в котором фильтр уже установлен).

Если машина подключается к новому водопроводу или долго не использовалась, отверните

шланг со стороны машины, слейте грязную воду и восстановите соединение. Это предохранит машину от повреждений.

Во избежание повреждений, затяжку пластмассовых гаек производите вручную, без использования инструмента.

Замена заводских шлангов запрещена.

Подключение к горячей воде

Машина может также подключаться к горячей воде из водопровода или водонагревателя, причем в обоих случаях температура воды не должна превышать 60°C.

В этом случае время мойки сокращается примерно на 15 минут, а эффективность несколько понижается. Подключение к горячей воде выполняется также, как и к холодной.

Устройство для предотвращения утечки воды (только для LI 480)

Посудомоечная машина оснащена специальной системой, которая блокирует поступление воды в случае протечек внутри оборудования. Кроме того, устройство оснащено заливным шлангом, который выдерживает высокое водяное давление и становится красным в случае повреждения заливного шланга или протечек внутри машины. Безопасность в случае протечек обеспечивается наличием второго прозрачного шланга, который находится внутри первого. Регулярно проверяйте внешний шланг: если вы увидите, что шланг стал ярко-красным, его необходимо срочно заменить. Для замены шланга вызовите специалистов из авторизованного сервисного центра.

Подсоединение сливного шланга

Вставьте сливной шланг в сливную трубу с минимальным диаметром 4 см или повесьте загнутый конец сливного шланга на край раковины. Помните: шланг не должен перегибаться и перекручиваться. Для наилучшего размещения шланга используйте специальную пластиковую направляющую (входит в комплект поставки) (рис. 14). Свободный конец сливного шланга должен располагаться на расстоянии между 40 и 100 см от основания посудомоечной машины и обеспечивать разрыв струи при сливе (конец шланга не должен быть опущен в воду).

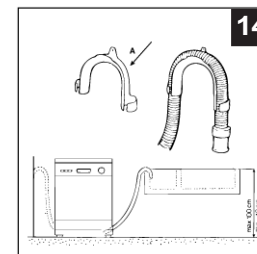

Если сливной шланг встроен в канализацию, имейте ввиду, что на верхних этажах может создаваться «сифонный эффект» — машина одновременно сливает и заливает воду. Для предотвращения подобного эффекта устанавливается сифон.

3) розетка и вилка одного типа;

4) розетка заземлена в соответствии с нормами безопасности, описанными

Специальную пластиковую направляющую следует прочно закрепить на стене, чтобы предотвратить перемещение сливного шланга и разбрызгивание воды.

Противошумовая защита

(где имеется)

На верхней части посудомоечной машине Вы обнаружите 2 самоклеющиеся губки (поропласт).

- Приклейте маленькую губку на поперечную планку, как показано на *рис. 15, 1*.

- Наклоните машину и приклейте большую губку, как показано на *рис. 15, 2*.

Удостоверьтесь, что обе губки приклеены к поверхности должным образом.



15

ПОДСОЕДИНЕНИЕ К ЭЛЕКТРОСЕТИ

ВНИМАНИЕ: оборудование обязательно должно быть заземлено!

- I. Машина должна подключаться к электрической сети при помощи двухполюсной розетки с заземляющим контактом (розетка не поставляется с машиной). Фазный (желательно и нулевой) провод должен быть подключен через автомат защиты сети, рассчитанный на максимальный ток (ток срабатывания) 16 А, и имеющий время срабатывания не более 0.1 с.
- II. При наличии вблизи от предполагаемого места установки машины розетки с заземляющим контактом, имеющей трехпроводную подводку кабеля с медными жилами сечением не менее 1,5 кв. мм (или алюминиевыми жилами сечением не менее 2,5 кв. мм), доработка электросети не производится. При отсутствии указанной розетки и проводки следует провести их монтаж.
- III. Не допускается прокладка заземления отдельным проводом.
- IV. Для доработки электрической сети рекомендуется применять провод типа ППВ 3х1,5 380 ГОСТ 6223-79. Допускается применение других марок проводов, обеспечивающих пожаро- и электробезопасность при эксплуатации машины.

Перед включением машины в сеть убедитесь, что:

- 1) напряжение и частота тока сети соответствуют данным машины (см. таблицу характеристик на внутренней стороне дверцы оборудования);
- 2) электросеть (проводка), выдерживает максимальную нагрузку подключаемого оборудования;
- 3) розетка и вилка одного типа;
- 4) розетка заземлена в соответствии с нормами безопасности, описанными в данном разделе инструкции (допускается организация заземления рабочим нулем, при условии, что защитная линия не имеет разрыва и подключена напрямую в обвод каких-либо приборов (например, электрического счетчика).

Цветовая маркировка электропроводов:
желто-зеленый – заземление;
синий – нейтраль;
коричневый или черный – фаза.

Если вилка оборудования не подходит к розетке, оснастите кабель подходящей вилкой, а не используйте переходники и удлинители, создающие опасность перегрева и возгорания.

Запрещено использование переходников, двойных и более розеток и удлинителей. Для замены поврежденного питающего кабеля обращайтесь в авторизованный сервисный центр.

Оборудование, подключенное с нарушением требований безопасности бытовых приборов большой мощности, изложенных в настоящей инструкции, является потенциально опасным. Производитель не несет ответственности за ущерб здоровью и собственности, если он вызван несоблюдением указанных норм установки.

Возникли проблемы? Прочитайте...

Ваша посудомоечная машина не работает или работает неудовлетворительно. В большинстве случаев Вы можете решить возникшие проблемы сами: прежде чем вызывать техников, прочитайте эту главу.

Машина не начинает работать

Убедитесь, что:

- открыт кран подачи воды;
- заливной шланг подсоединен правильно;
- не перекрыта подача воды в доме;
- достаточен напор воды;
- не изогнут заливной шланг;
- не засорен фильтр на заливном шланге;
- дверца закрыта плотно.

Посуда плохо вымыта

Убедитесь, что:

- моющее средство загружено в распределитель в нужном количестве;
- программа мойки соответствует типу загруженной посуды;
- фильтр гибкого заливного шланга и микрофильтр не засорены;;
- свободно вращаются распылители.

Машина не сливает воду

Убедитесь, что:

- сливной шланг не изогнут;
- не засорена канализация.

На посуде остаются известковый налет или белая пленка

Убедитесь, что:

- крышка контейнера для соли закрыта плотно;
- средство для полоскания загружено в достаточном количестве.

СООБЩЕНИЯ ОБ ОШИБКАХ

Посудомоечная машина оснащена системой безопасности, которая может обнаруживать ошибочные действия. Эти ошибки идентифицируются частым миганием одного из индикаторов **М**. В этом случае обратите внимание – какой мигает индикатор, выключите оборудование и обратитесь за технической помощью в авторизованный сервисный центр.

Индикация неисправностей

Аварийный сигнал – кран подачи воды

Если Вы забыли открыть кран подачи воды, машина напомнит Вам об этом короткими звуковыми сигналами, которые будут раздаваться несколько минут. Откройте кран подачи воды и через несколько минут машина начнет работать. Если Вы отсутствовали во время звучания сигналов, машина будет автоматически заблокирована и начнут часто мигать два индикатора:

- LI 420** – 2-й («Повседневная мойка») и 3-й («Замачивание»);
- LI 460** – 3-й («Экономичная мойка») и 4-й («Быстрая мойка»);
- LI 480** – 4-й («Быстрая мойка») и 5-й («Замачивание»).

Выключите машину кнопкой включения / выключения **A**, откройте кран подачи воды и подождите примерно 20 секунд перед повторным включением оборудования — машина снова начнет работать.

Аварийный сигнал – засор фильтра

Если оборудование заблокировано и часто мигают индикаторы:

- LI 420** – 1-й («Интенсивная мойка») и 3-й («Замачивание»);
- LI 460** – 2-й («Повседневная мойка») и 4-й («Быстрая мойка»);
- LI 480** – 3-й («Экономичная мойка авто») и 5-й («Замачивание») — это означает, что фильтр закупорен крупными остатками пищи. Выключите машину, тщательно очистите фильтр и поставьте его на место (см. с. 28). Включите оборудование, нажатием кнопки **A**, установите снова программу, как описано в § «Выбор программы» на с. 9, и машина начнет работать.

Аварийный сигнал – электромагнитный клапан залива воды

Если часто мигает индикатор: **LI 420** – 2-й («Повседневная мойка»); **LI 460** – 3-й («Экономичная мойка»); **LI 480** – 4-й («Быстрая мойка»), выключите машину кнопкой включения / выключения **A** и снова включите ее через 1 минуту. Если аварийный сигнал продолжается, сначала, во избежание протечек, перекройте кран подачи воды, затем отключите машину от сети и обратитесь за технической помощью в авторизованный сервисный центр.

Если после проверки машина не работает, или проблемы остаются

Свяжитесь с авторизованным сервисным центром и при звонке сообщите следующую информацию:

- ◆ номер гарантийного документа (сервисной книжки, сервисного сертификата и т.п.);
- ◆ неисправность;
- ◆ модель и серийный номер, обозначенные на информационной табличке, расположенной на торце дверцы машины, либо в гарантийном документе.

**Не пользуйтесь услугами лиц, не уполномоченных Производителем.
При ремонте требуйте использования оригинальных запасных частей.**

Безопасность — хорошая привычка

Ваша посудомоечная машина сконструирована в соответствии с самыми строгими международными нормами и стандартами, чтобы Вы и Ваша семья чувствовали себя защищенными. Прочитайте данное руководство: оно поможет Вам ознакомиться с возможностями посудомоечной машины, правилами ее монтажа, использования и безопасного обслуживания.

1. Это оборудование разработано для использования внутри помещений. Ни при каких обстоятельствах не используйте его на улице.
2. Это оборудование должно использоваться для мытья посуды в домашних условиях в соответствии с настоящей инструкцией. Использование оборудования не по назначению, а также промышленное использование, использование посудомоечной машины в офисах, предприятиях сферы обслуживания, здравоохранения, просвещения и т.п. не предусмотрено. Производитель не несет ответственности за выход из строя оборудования при нарушении условий данного пункта инструкции.
3. Осторожно удалите упаковку, убедитесь, что оборудование не повреждено. При возникновении сомнений свяжитесь с поставщиком немедленно.
4. Это оборудование обладает большим весом: передвигайте его только при уверенности в своих силах.
5. Запрещено использование переходников, двойных и более розеток и удлинителей (они создают опасность возгорания). Если Вы считаете их использование необходимым, применяйте один единственный удлинитель, удовлетворяющий требованиям безопасности. Помните, что включение оборудования повышенной мощности с использованием тройников и удлинителей создает потенциальную опасность возгорания. Производитель не несет ответственности за возгорания, произошедшие из-за использования тройников и удлинителей, а также соединительного кабеля, сечение которого не соответствует потребляемой оборудованной мощностью. При установке посудомоечной машины необходимо проверить соответствие характеристик сети и машины.
6. Используйте соли, ополаскиватели, моющие и другие средства, которые предназначены специально для посудомоечных машин. Применение иных химических средств, а также применение средств не по назначению (например, средства против накипи вместо моющего средства) ухудшают качество мойки, и даже могут привести к поломке машины.
7. Не перегружайте машину, старайтесь правильно располагать посуду, только тогда Вы будете удовлетворены результатами мойки. Перегрузка машины может привести к ее поломке.

8. Не касайтесь работающей машины мокрыми руками, или если вы босиком. Не дотрагивайтесь до нагревательных элементов машины во время цикла мойки или сразу после него.
9. Не опирайтесь и не садитесь на открытую дверцу, чтобы не опрокинуть оборудование.
10. Не тяните провод, чтобы вынуть вилку из розетки: это очень опасно.
11. В соответствии с общими требованиями Государственной Противопожарной службы не оставляйте работающую посудомоечную машину без присмотра.
12. Не разрешайте детям и лицам, незнакомым с данной инструкцией, пользоваться оборудованием без Вашего присмотра.
13. При возникновении нестандартной ситуации отключите машину: выньте вилку из розетки, перекройте кран подачи воды и позвоните в сервисный центр, телефон которого напечатан в гарантийном документе (гарантийном талоне, сервисной книжке, сервисном сертификате). Перед звонком в сервисный центр прочитайте раздел «Устранение неисправностей».
14. Прежде, чем избавиться от старого оборудования, сделайте его не пригодным для дальнейшего использования: обрежьте питающий кабель и снимите замок дверцы.
15. Запрещается изменение конструкции машины и вмешательство лиц, не уполномоченных Производителем на гарантийный ремонт.

**Только
квалифицированный
специалист
и только подлинные
запасные детали Ariston!**



Чистка и специальное обслуживание

Периодически, раз в месяц, потратьте немного времени на чистку фильтровального узла и распылителей.

Очистка фильтровального узла (рис. 16, 17)

Для эффективной работы Вашей посудомоечной машины необходимо производить очистку фильтровального узла.

Фильтр во время цикла мойки очищает воду, что позволяет использовать рециркулированную воду, тем самым экономить ее. Проверяйте фильтр после каждой мойки: освобождайте от застрявших частиц пищи чашку «С» и полукруглый фильтр «А». Выньте фильтровальный узел, потянув его за ручку чашки вверх, и промойте под струей воды.

Полностью фильтровальный узел (чашку С + полукруглый фильтр А + цилиндрический фильтр В) необходимо очищать раз в месяц. Чтобы снять фильтр «В», поверните его против часовой стрелки.

Для очистки используйте небольшую неметаллическую щетку (напр., зубную).

Соберите фильтровальный узел, как показано на рис. 16, и вставьте его на место нажатием вниз.

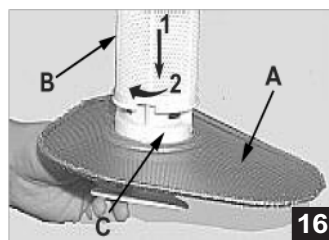

16



17

Очистка распылителей

Частицы пищи могут стать причиной образования ржавчины на распылителях и забивать их отверстия, поэтому периодически проверяйте распылители и очищайте их при необходимости.

Очистка фильтра на заливном шланге (для мод. LI 460)

Для очистки фильтра на заливном шланге (см. рис. 13 на с. 20) выполните следующие операции: перекройте кран, отверните конец заливного шланга, снимите фильтр и осторожно промойте его под струей воды, затем вставьте фильтр обратно и снова плотно наверните шланг.

Содержите Вашу посудомоечную машину в порядке

Соблюдение этих немногих правил гарантирует, что Ваш надежный помощник – посудомоечная машина – будет с Вами рядом всегда.

После каждой мойки

Перекрывайте кран подачи воды и оставляйте дверцу приоткрытой во избежание образования неприятных запахов и влажности внутри машины, протрите резиновый уплотнитель.

Отключайте машину из сети

Из соображений безопасности перед мойкой и обслуживанием машины всегда вынимайте вилку из розетки.

Мойка машины

Не используйте химические абразивы и растворители для мойки внешних и внутренних поверхностей и резиновых частей машины. Рекомендуем мыть их при помощи теплой воды, губки и мыла. Известковые и жировые отложения на внутренних поверхностях и уплотнителе дверцы удаляйте специальным Средством для очистки посудомоечной машины из фирменной профессиональной серии «Забота о доме».

Уплотнители дверцы

Одной из причин образования неприятных запахов в машине является скапливание остатков пищи на уплотнительных прокладках дверцы — периодически очищайте их влажной губкой.

Если машина не будет долго использоваться

Если Вы не будете использовать машину продолжительное время, рекомендуем сделать следующее:

- проведите цикл мойки при пустой машине;
- перекройте кран подачи воды;
- выньте вилку из розетки;
- оставьте дверцу приоткрытой — этим Вы избежите образования неприятного запаха в машине, и уплотнители дверцы прослужат дольше.
- Используйте дезодорант для посудомоечной машины из фирменной профессиональной серии «Забота о доме».

Перед началом использования посудомоечной машины после длительного перерыва следует: вставить вилку в розетку; перекрыть кран подачи воды, отвернуть шланг, слить грязную воду; подсоединить заливной шланг и открыть водопроводный кран.

Перемещение машины

Передвигайте машину только в вертикальном положении, в крайнем случае оборудование можно положить на заднюю сторону.

Удаление накипи

Вода содержит большое количество труднорастворимых солей вследствие загрязнения окружающей среды. Соли в виде накипи оседают на нагревательных элементах, баке, трубках и вызывают их преждевременный выход из строя. Если Вы живете в области с жесткой водой, Вам следует периодически использовать порошки-антинакипины, например, Средство против накипи из фирменной профессиональной серии «Забота о доме», либо установить магнитный смягчитель воды Calblock, предотвращающий образование накипи.



Ваша посудомоечная машина — не утилизатор отходов! Не старайтесь удалить каждый маленький остаток пищи с Вашей посуды, но избавьтесь от костей, кожуры, корок и любых других остатков перед загрузкой посуды в корзины. Вылейте все из стаканов и чашек.

Оставайтесь с нами

Благодарим Вас за приобретение продукции торговой марки Ariston. Мы уверены, что Ваше новое оборудование **эффективно** будет служить Вам в течение многих лет.

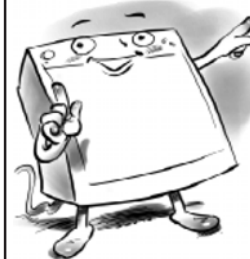

Мы так же близко к Вам, как и ваш телефон

Для прямого доступа к оригинальным запасным частям и аксессуарам марки Ariston звоните по телефонам, указанным в гарантийных документах: наш квалифицированный персонал поможет Вам определить и купить требуемое.

Наша сервисная сеть состоит из высококвалифицированного технического персонала. В большинстве случаев мастер может решить проблему при первом посещении.

Пожалуйста, при звонке в авторизованный сервисный центр сообщите следующую информацию:

номер гарантийного документа (сервисной книжки, сервисного сертификата и т.п.); неисправность; модель и серийный номер, обозначенные на информационной табличке, расположенной на торце дверцы машины, либо в гарантийном документе.

Merloni Elettrodomestici spa

Срок службы

10 лет со дня изготовления

ARISTON **INDESIT** **STINOL**

Производитель оставляет за собой право без предупреждения вносить изменения в конструкцию и комплектацию, не ухудшающие эффективность работы оборудования. Некоторые параметры, приведенные в этой инструкции, являются приблизительными. Производитель не несет ответственности за незначительные отклонения от указанных величин.

Компания «Merloni Elettrodomestici»,
 производитель бытовой техники торговых марок
 Ariston, Indesit, Stinol,
 настоятельно рекомендует использовать
 для ухода за Вашей бытовой техникой
 средства и аксессуары профессиональной серии
 «Забота о доме»



Фирменные средства по уходу за бытовой техникой от производителя

Вы можете ознакомиться с полным каталогом серии профессиональных аксессуаров и средств «Забота о доме» и получить информацию в Авторизованных сервисных центрах (адреса и телефоны указаны в гарантийном документе);

на сайте www.merloni.ru

по телефонам Справочной службы компании Мерлони

в Москве: (095) 974-62-80

в Санкт-Петербурге: (812) 118-80-55

в Киеве: (044) 494-36-10

в Екатеринбурге: (343) 376-15-22

Серия включает в себя полный спектр средств по уходу за:		
Посудомоечной машиной	• Средство для очистки и дезинфекции, 250 мл	089779
	• Ополаскиватель, 250 мл	082064
	• Соль в таблетках, 2 кг	082057
	• Дезодорант, 2 шт.	082072
Стиральной и посудомоечной машиной	• Средство для удаления накипи, 10 пак.* 50 г	089780
Плитой	• Средство по уходу за конфорками и решетками, 250 мл	082037
	• Средство по уходу за стеклокерамич. поверхностью, 500 мл	089782
	• Средство по уходу за духовкой, 500 мл	089772
Холодильником	• Средство по уходу за холодильником, 500 мл	089777
	• Поглотитель запахов	082073
Микроволновой печью	• Средство по уходу за микроволновой печью, 500 мл	089781
ДЛЯ ДОМА	• Средство по уходу за кастрюлями и сковородами, 250 мл	082042
	• Средство по уходу за нержавеющей сталью, 250 мл	089778
	• Полироль для нержавеющей стали, 500 мл	093902
	• Средство по уходу за деревянными поверхностями	082081
	• Средство по уходу за алюминием и пластиком	082083
	• Средство по уходу за цветными металлами и сплавами	082063
	• Средство по уходу за стеклами и зеркалами	082068
	• Защита ткани от пятен	082069
	• Микрофибровая салфетка	094893
АКСЕССУАРЫ ДЛЯ ТЕХНИКИ	• Скребок для очистки стеклокерамической поверхности	136366
	• Дополнительные решетки и противни для духовки	
	• Стеклоочистители для рабочих поверхностей	
	• Грили и барбекю для рабочих поверхностей	
	• Самоочищающиеся панели для духовки	
	• Устройство принудительной вентиляции для охлаждения внешних поверхностей духовки	
	• Защитный экран для рабочей поверхности	
Холодильник:	• Дополнительные контейнеры для хранения продуктов	
Стиральная и посудомоечная машины, водонагреватели	• Магнитный смягчитель воды Calblock	089789
Стиральная и посудомоечная машины	• Сливные и заливные шланги	
	• Установочные комплекты	
	• Антисифоны	
	• Фильтры	
Вытяжка:	• Универсальные фильтры из полиэстера с индикатором заполнения	
	• Угольные фильтры	
АКСЕССУАРЫ ДЛЯ КУХНИ	• Направляющие, крючки и полки из нержавеющей стали	
	• Сервировочный столик	

Продукция
СЕРТИФИЦИРОВАНА

 ARISTON  INDESIT  STINOL

Посудомоечные машины

Встроенная техника

LI 420

LI 460

LI 480

Руководство по установке и эксплуатации



Производитель:

Indesit Company S.p.A.

Юридический адрес:

Виале А.Мерлони, 47
60044 Фабриано (АН), Италия
Тел. (0732) 6611

Продавец:

**Indesit Company International
Business S.A.**

Юридический адрес:

Центр Галлерия, 2, Виа Кантонале,
6928 Манно, Швейцария

Адрес и телефоны

для контактов:

Россия 129233 Москва
Проспект Мира, ВВЦ (бывш. ВДНХ)
Павильон 46

Тел.: (095)974-6280

Факс (095)961-2919

974-6279

<http://www.ariston.ru>

 **ARISTON**



АЮ 77