



AKAI
AKAI ELECTRIC CO., LTD.

Жидкокристаллический телевизор

LTA-26C902 (N)
LTA-32C902 (N)
LTA-37C902 (N)

Функциональные особенности:

- 2 ТВ-тюнера
- Выходы: S-VIDEO, DVI, VGA, компонентный, композитный
- Память на 236 каналов
- Сенсорная панель управления
- Телетекст (у моделей с индексом «N»)
- Экранное меню на русском языке
- Поддержка NICAM STEREO (у моделей с индексом «N»)
- Функция «картинка в картинке» (PIP)
- Автоматическая настройка параметров изображения на входной сигнал с компьютера

www.akai.ru



Уважаемый покупатель!

Благодарим Вас за приобретение этого жидкокристаллического телевизора (далее — телевизора) и надеемся, что он доставит Вам удовольствие на многие годы!

Содержание

Общие рекомендации	2
Меры предосторожности	3
Общие сведения	3
Назначение кнопок на передней панели	4
Вид задней панели. Разъемы и их назначение	5
Пульт дистанционного управления	6
Установка и подключение телевизора	8
Подключение внешних устройств	9
Функции управления телевизором	10
Функции настройки с помощью меню	11
Другие функции управления	16
Работа с телетекстом	18
Возможные проблемы и методы их устранения	20
Основные технические характеристики	21
Глоссарий.	22

Комплект поставки

1. Телевизор 1 шт.
2. Пульт дистанционного управления 1 шт.
3. Батарейка типа AAA (1,5 В) 2 шт.
4. Сетевой кабель 1 шт.
5. Аудиокабель (для подключения ПК) 1 шт.
6. Настенный кронштейн 1 шт.
7. Подставка ST-02 (для модели LTA-37C902) . . 1 шт.
8. Гарантийный талон 1 шт.
9. Руководство по эксплуатации 1 шт.

ВНИМАНИЕ

Телевизор — сложное электротехническое устройство. Перед его включением внимательно изучите настоящее руководство по эксплуатации. Изучите функции управления и надписи на задней стенке телевизора. Соблюдайте правила безопасности при эксплуатации данного изделия.



AKAI
LTA-26C902
LTA-32C902
LTA-37C902

Общие рекомендации

- При покупке телевизора проверьте его работоспособность и комплектность. Проверьте соответствие номера аппарата с номером, указанным в гарантийном талоне на телевизор. Убедитесь в наличии даты продажи, штампа торгующей организации и разборчивой подписи (или штампа) продавца в гарантийном талоне. Помните, что при утере гарантийного талона вы лишаетесь права на гарантийный ремонт. Отрывные талоны на гарантийный ремонт вырезаются специалистами ремонтного предприятия только после выполнения работы. При этом, за каждый ремонт вырезается только один отрывной талон.
- После хранения телевизора в холодном помещении или после перевозки его в зимних условиях перед включением в сеть нужно дать телевизору прогреться при комнатной температуре в течении 2-3 часов в распакованном виде.
- Установку и настройку телевизора рекомендуется производить специалистам сервисной службы.
- Телевизор рассчитан на подключение к сети переменного тока частотой 50 Гц и напряжением 220 В. Телевизор должен эксплуатироваться в помещениях при температуре окружающего воздуха от +9°C до +35°C, относительной влажности воздуха не более 80 % (при 25°C) и атмосферном давлении от 650 до 800 мм рт. ст.
- Любое повреждение жидкокристаллической панели по причине несоблюдения условий эксплуатации или указаний данной инструкции приведет к потере гарантии производителя.
- Жидкокристаллическая панель имеет около одного миллиона пикселей. Панель с несколькими дефектными пикселями (менее 10), не считается дефектной. Небольшое количество дефектных пикселей не влияют на характеристики экрана. Все панели проходят многоуровневый контроль на всех этапах производства на заводе-изготовителе.
- Дефектами пикселей на экране панели считаются яркие и (или) темные точки, постоянно присутствующие на экране в одном и том же месте.



Меры предосторожности

- Не устанавливайте телевизор вблизи легковоспламеняющихся предметов, приборов отопления, а также в местах, где охлаждение аппарата ухудшится.
- Не закрывайте вентиляционные отверстия на задней стенке телевизора посторонними предметами.
- При установке телевизора обеспечьте зазор не менее 10 см между телевизором и другими поверхностями, так как вокруг телевизора должно быть достаточно свободного пространства для циркуляции охлаждающего воздуха.
- Не устанавливайте телевизор на неровные и неустойчивые поверхности.
- Не ставьте какие-либо предметы непосредственно на верхнюю часть телевизора.
- Избегайте попадания посторонних предметов и жидкостей внутрь корпуса телевизора. В случае попадания посторонних предметов, а также жидкостей в корпус, немедленно отключите вилку сетевого шнура от розетки электросети и обратитесь в сервисную службу.
- Не включайте телевизор в электросеть, напряжение которой выходит за пределы, указанные в технических характеристиках.
- Не подключайте телевизор через стабилизаторы напряжения, так как телевизор оборудован встроенным стабилизатором и данное подключение может вывести его из строя.
- Не подключайте телевизор к источнику постоянного тока. Не оставляйте работающий телевизор без присмотра.
- Не допускайте самостоятельного включения и выключения телевизора малолетними детьми.
- В случае возникновения неисправностей в работе телевизора, а также при появлении характерного запаха или задымления, отключите аппарат от электросети и обратитесь в сервисную службу. Не производите самостоятельно повторное включение.
- Предохраняйте телевизор от чрезмерных вибраций и падений, это может повредить корпус и электронные компоненты, сократив тем самым срок службы аппарата.
- Перед включением телевизора в сеть убедитесь, что сетевой шнур и электрическая розетка не имеют повреждений и могут обеспечить надежный контакт.
- При навеске телевизора на стену используйте только настенные кронштейны AKAI моделей WM-02 (LTA-26C902 и LTA-32C902) и WM-05 (LTA-37C902).
- При отключении сетевого шнура от сети тяните за вилку, а не за шнур.

Общие сведения

- Вынимайте вилку шнура питания из розетки при выключении телевизора на длительное время.
- При использовании индивидуальной наружной антенны примите меры по защите телевизора от удара молнии.
- По истечении гарантийного срока необходимо ежегодно приглашать специалиста сервисной службы для проведения профилактических работ по тестированию телевизора и очистки его внутренних поверхностей от пыли.
- В случае возникновения неисправности не пытайтесь самостоятельно отремонтировать телевизор. Не доверяйте ремонт случайным лицам. Все ремонтные работы должны выполняться только специалистами сервисной службы.

После прочтения этого руководства, пожалуйста, сохраните его для использования в будущем.

ПРЕДУПРЕЖДЕНИЕ

Несоблюдение требований эксплуатации и хранения может привести к преждевременному выходу телевизора из строя или к поражению Вас электрическим током!

Общие сведения

Жидкокристаллические телевизоры AKAI моделей LTA-26C902 (N), LTA-32C902 (N), LTA-37C902 (N), соответствуют требованиям ГОСТ Р МЭК 60065 по безопасности, ГОСТ 22505, ГОСТ Р 51515 по электромагнитной совместимости, что подтверждено сертификатом соответствия.

Телевизор AKAI изготовлен Changhong Electric Co., Ltd. 35, East Mianxing Rd, High-Tech Park, Mianyang, P.R.C.

Гарантийные обязательства

Срок гарантийного обслуживания телевизора составляет 12 месяцев с даты продажи его через розничную торговую сеть. Гарантия распространяется только на телевизор, акустическую систему и пульт дистанционного управления.

При использовании телевизора в личных бытовых целях с соблюдением мер безопасности, изложенных в настоящем руководстве, срок службы изделия составляет 7 лет с даты выпуска. В течении этого срока эксплуатация телевизора не представляет опасности для жизни, здоровья и имущества владельца и для окружающей среды. Возможность дальнейшей безопасной эксплуатации изделия определяется сотрудниками ближайшей сервисной службы по обращению владельца.



AKAI
LTA-26C902
LTA-32C902
LTA-37C902



Назначение кнопок на передней панели

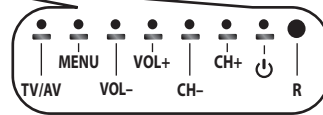

O/I. Сетевой выключатель

CH+. Переключение каналов, увеличение

CH-. Переключение каналов, уменьшение

PR+. Увеличение громкости

PR-. Уменьшение громкости

MENU. Вход в меню настроек телевизора, переключение между страницами меню

TV/AV. Переключение источника сигнала в режиме отображения между TV, AV 1, AV 2, YPbPr, ПК и DVI.

Включение/выключение телевизора (то же и на пульте дистанционного управления)

R. Инфракрасный фотоприемник системы дистанционного управления

Индикатор питания:

Красный цвет — система в режиме ожидания (дежурном режиме);

Синий цвет — система в рабочем режиме (или в режиме ожидания при активированном таймере включения).

ПРИМЕЧАНИЕ

Телевизор оснащен сенсорной панелью управления, поэтому для активации той или иной функции достаточно слегка коснуться пальцем соответствующего символа на передней панели.



AKAI
LTA-26C902
LTA-32C902
LTA-37C902





Вид задней панели. Разъемы и их назначение

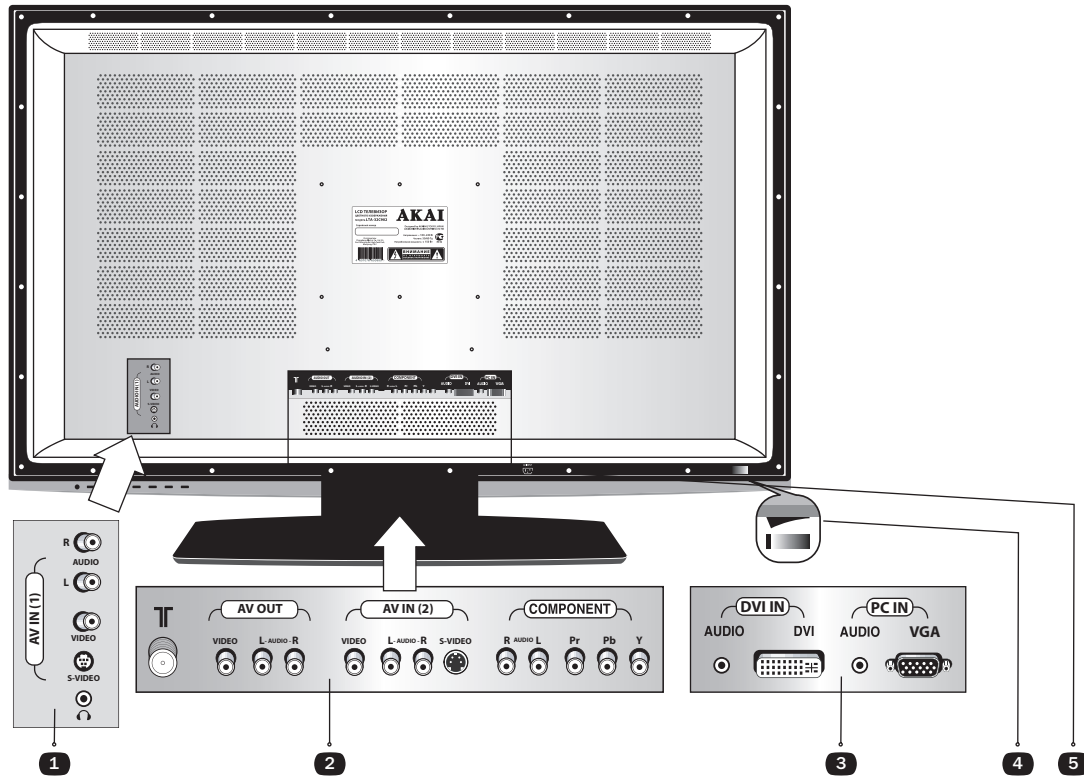

1. Терминал аудио/видеоходов

AUDIO R-L — вход для аудиосигнала внешнего устройства

VIDEO — композитный видеовход (CVBS)* (для DVD, видеокамеры или другого внешнего источника)

S-VIDEO — видеовход S-Video

Выход на наушники

2. Терминал аудио/видеоходов и аудио/видео выходов

Антенный вход

VIDEO — композитный видеовыход (CVBS)*

AUDIO L-R — выход для аудиосигнала

VIDEO — композитный видеовход (CVBS)*

AUDIO L-R — вход для аудиосигнала

S-VIDEO — видеовход S-Video

AUDIO R-L — аудиовходы для внешнего устройства (при подключении по компонентному видеовходу)

Компонентный видеовход YPbPr

3. Компьютерный терминал

AUDIO — вход для аудиосигнала с ПК

DVI — вход цифрового сигнала с ПК (DVI)*

VGA — вход аналогового сигнала с ПК (VGA)*

4. Клавиша сетевого выключателя

5. Разъем для подключения сетевого кабеля

* Объяснение терминов, отмеченных *, смотрите в Глоссарии в конце данного руководства.



AKAI
LTA-26C902
LTA-32C902
LTA-37C902

Пульт дистанционного управления. Назначение кнопок



ПРИМЕЧАНИЕ

В зависимости от варианта исполнения расположение некоторых кнопок на ПДУ Вашего телевизора может несколько отличаться от приведенного на данном рисунке.

ПРИМЕЧАНИЕ

* — только для моделей с индексом «N».



AKAI
LTA-26C902
LTA-32C902
LTA-37C902



Использование пульта дистанционного управления

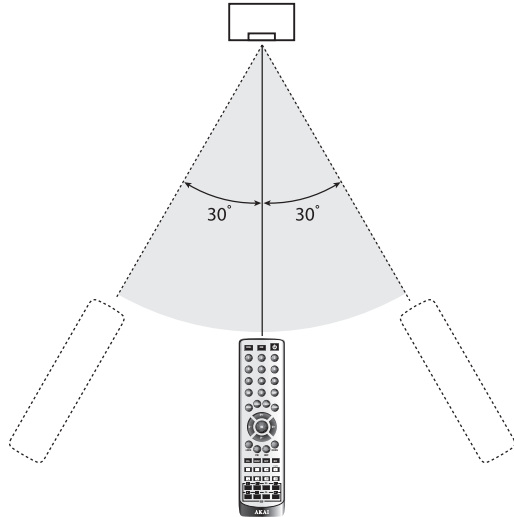

При работе направляйте пульт непосредственно на инфракрасный сенсор.

При выборе операций, нажимая на кнопки пульта, делайте интервал не менее 1 секунды.

Старайтесь не ронять пульт дистанционного управления и оберегайте его от воздействия влаги. Избегайте попадания прямых солнечных лучей на инфракрасный приемник на передней панели.

Своевременно заменяйте элементы питания в пульте дистанционного управления. Нежелательно использование аккумуляторов в качестве элементов питания. Не используйте одновременно новую и старую батарейки. Если пульт дистанционного управления не используется долгое время, или на поверхности элементов питания появились раковины, белый налет, извлеките батарейки, чтобы избежать утечки жидкости и повреждения пульта.

Установка элементов питания

Откройте крышку на задней поверхности пульта дистанционного управления.

Установите в отсек два элемента питания типа «AAA» (входят в комплект), соблюдая полярность в соответствии с указателями внутри отсека.

1

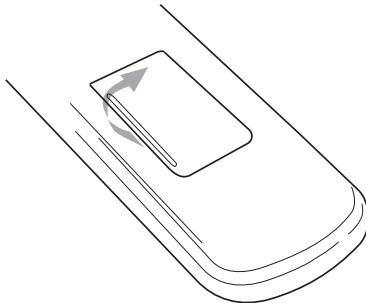

2

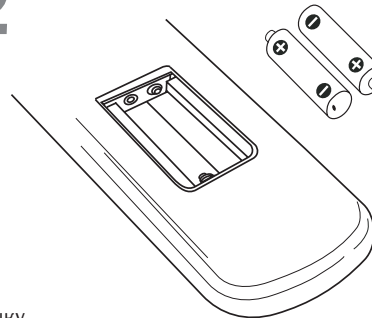

Закройте крышку.

3

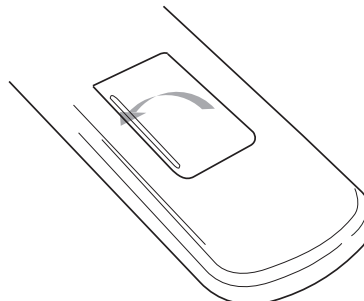

AKAI
LTA-26C902
LTA-32C902
LTA-37C902

7





Установка и подключение телевизора

При выборе места для установки телевизора в помещении следует иметь в виду, что расстояние наилучшего восприятия составляет 3-4 метра от экрана.

Центр изображения должен находиться на высоте 0,7-1,2 м. от уровня пола. Установите телевизор таким образом, чтобы избежать попадания прямых солнечных лучей на экран, так как посторонний свет ухудшает восприятие изображения и вызывает необходимость установки большей контрастности и яркости свечения экрана.

Подключение к индивидуальной антенне

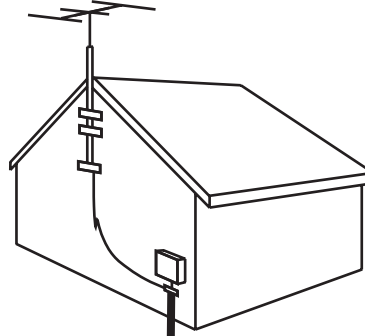

Подключение к коллективной антенне

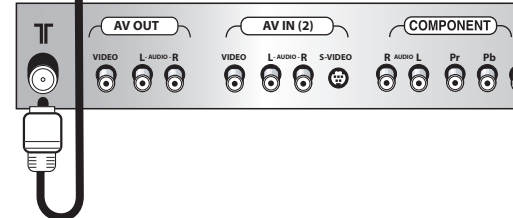
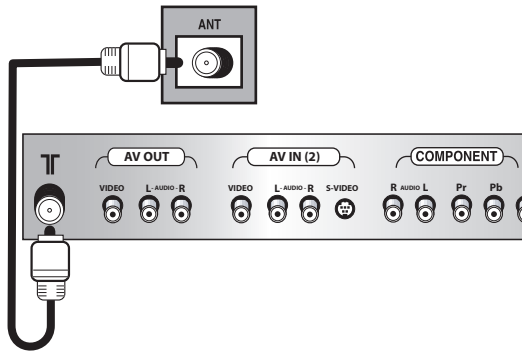

Подключение через S-VIDEO вход

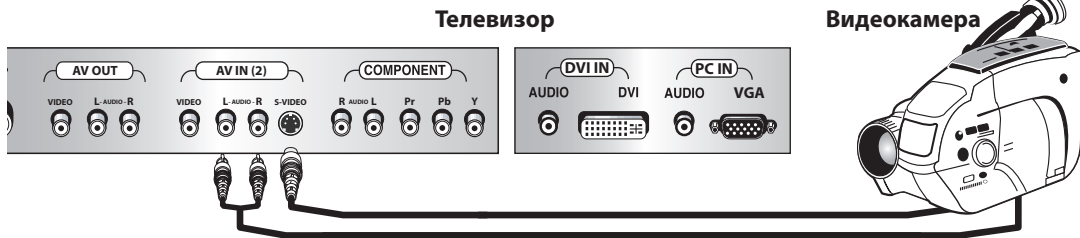

Подключение видеомэгнифона, DVD-рекордера для записи через композитный выход

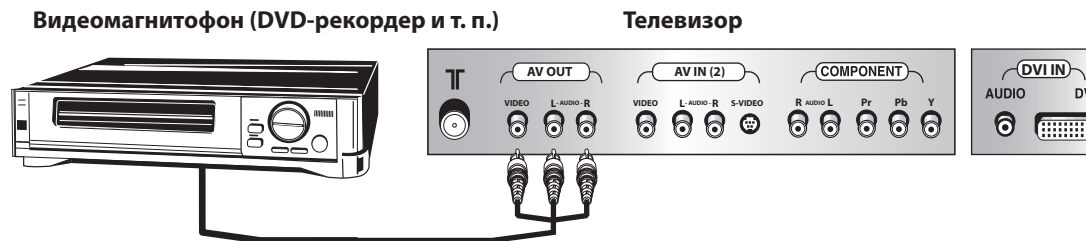

AKAI
LTA-26C902
LTA-32C902
LTA-37C902





Подключение внешних устройств

Подключение через компонентный вход

Компонентный (YPbPr) видеовыход обеспечивает наиболее высокое качество изображения, поэтому он рекомендуется для подключения внешних устройств, оснащенных таким видеовыходом (например, DVD-

плееров). Поскольку все три разъема компонентного видеовыхода идентичны по конструкции, при подключении по этому входу обращайте внимание на цветовую маркировку разъемов.

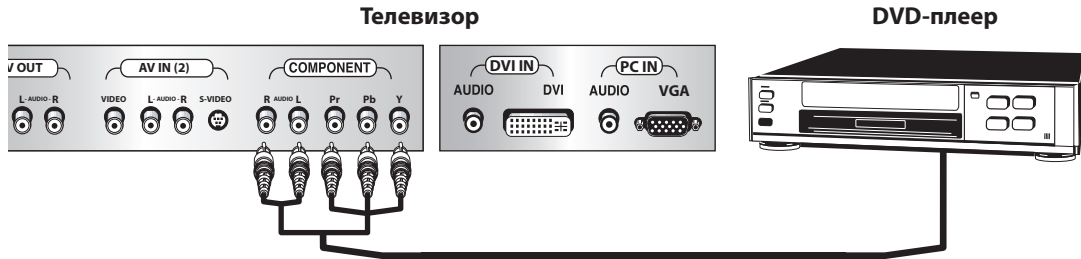

Подключение через композитный вход + стерео

Подключение по композитному входу осуществляется кабелем **CVBS*+стерео** (в комплект поставки не входит). С его помощью соедините выход нужного уст-

ройства (DVD-плеер, ресивер, видеокамера) с одним из соответствующих входов телевизора.

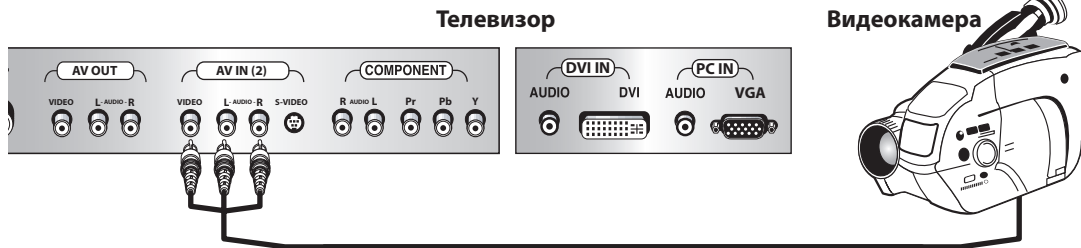

Подключение компьютера через VGA или DVI разъем

Подключение ПК через **VGA** или **DVI** вход производится соответствующими кабелями VGA или DVI (в комплект поставки не входят). Звук подключается

аудиокабелем (входит в комплект поставки) к соответствующим разъемам ПК и телевизора.

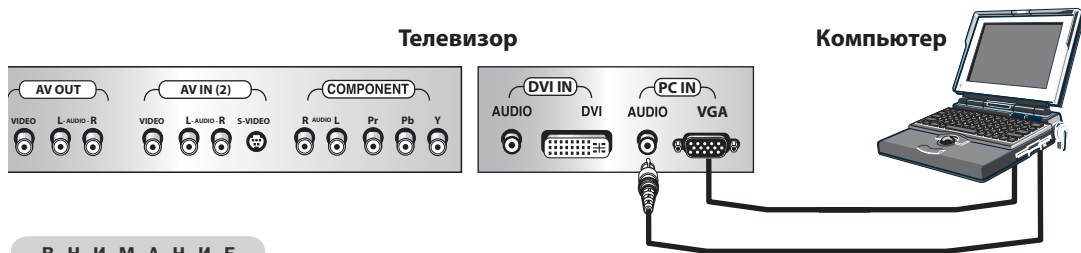

ВНИМАНИЕ

Все соединения должны производиться только при полностью отключенных телевизоре и подключаемых внешних устройствах.



AKAI
LTA-26C902
LTA-32C902
LTA-37C902



Функции управления телевизором

Включение телевизора

Подключите сетевой шнур питания к соответствующему гнезду на задней панели телевизора, а затем вставьте другой конец шнура в розетку переменного

тока. Нажмите на клавишу сетевого выключателя (переведите ее в положение I).

Выключение телевизора

Нажмите кнопку  на ПДУ или передней панели, чтобы выключить телевизор (т. е. перевести его в дежурный режим).

Чтобы полностью отключить телевизор, нажмите на клавишу сетевого выключателя (переведите ее в положение O).

Автоматическое выключение при отсутствии входного сигнала.

При отсутствии сигнала (телевизионного или от другого устройства), телевизор автоматически переходит в дежурный режим через 15 минут.

Индикатор питания

Индикатор питания		
Состояние	Цвет индикатора	Описание
Рабочий режим	Синий	1. Телевизор включен 2. Телевизор находится в режиме ожидания при активированном таймере включения)
Режим ожидания	Красный	Телевизор находится в режиме ожидания
Питание отключено	Индикатор не горит	Телевизор отключен от электросети

ПРИМЕЧАНИЕ

При перебоях в электроснабжении (скачках напряжения в электросети) телевизор автоматически перейдет в режим ожидания.

Не повторяйте цикл включения/выключения слишком часто, поскольку это может привести к выходу из строя блока питания телевизора!

При перебоях в электроснабжении вынимайте вилку шнура питания из розетки!



AKAI
LTA-26C902
LTA-32C902
LTA-37C902



Функции настройки телевизора с помощью меню

Многие функциональные установки и настройки телевизора начинаются с настройки системы с помощью экранного меню.

Меню настроек разбито на семь «страниц» или «окон»: **НАСТРОЙКИ ИЗОБРАЖЕНИЯ, УСТАНОВКИ ПК, НАСТРОЙКИ ЗВУКА, ОБЩИЕ НАСТРОЙКИ, НАСТРОЙКИ КАНАЛОВ, НАСТРОЙКИ ТАЙМЕРА и БЛОКИРОВКА.**

Использование ПДУ для работы с меню

1. Для вызова меню на экран или выхода из меню в режим нормального просмотра нажмите кнопку **MENU**.
2. Для выбора нужной страницы меню используйте кнопки **V+ / V-**.
3. Для входа на нужную страницу — кнопки **OK / P-**.
4. Выбор опций на странице осуществляется с помощью кнопок **P+ / P-**.
5. Выход в подменю — с помощью кнопок **OK / V+**.

При настройках меню с помощью кнопок на передней панели телевизора, кнопки **CH+ / CH-** используются для выбора нужной страницы, а кнопки **V+ / V-** — для входа на нужную страницу и настройки выбранных опций.

ПРИМЕЧАНИЕ

Если какие-либо поля (строки) меню выделены серым цветом, значит, данный параметр не может быть настроен в текущем режиме работы телевизора.

Меню НАСТРОЙКИ КАНАЛОВ

1. Нажмите кнопку **MENU** и затем с помощью кнопок **V+ / V-** выберите страницу **НАСТРОЙКИ КАНАЛОВ** и нажмите **OK / P-** для входа на нее.

2. Используйте кнопки **P+ / P-** для настройки следующих параметров:

ТЕКУЩИЙ КАНАЛ

Нажмите **V+ / V-** для переключения между каналами.

ИМЯ

Выберите нужный канал и нажмите **OK** для входа в режим редактирования.

Для изменения символа используйте кнопки **P+ / P-**, для перемещения между символами — кнопки **V+ / V-**. По окончании редактирования имени канала нажмите **OK** для подтверждения.



СИСТЕМА ЦВЕТА

Переключение между различными системами цветности: PAL, NTSC, SECAM, и AUTO (в России — SECAM).

СИСТЕМА ЗВУКА

Выбор системы звука: В/Г, I, D/К, и AUTO (в России — D/К).

ПРОПУСК

После автопоиска ряд каналов может быть занят повторяющимися программами либо программами с низким качеством изображения и звука.

Пропуск ненужных программных позиций поможет значительно ускорить выбор программ в процессе эксплуатации телевизора.

Программа, находящаяся в режиме пропуска, не будет отображаться при переключении каналов с помощью кнопок **P+ / P-**, однако она по-прежнему может быть вызвана с помощью цифровых кнопок на пульте ДУ.



AKAI
LTA-26C902
LTA-32C902
LTA-37C902





Функции настройки телевизора с помощью меню

АВТОПОИСК

Служит для автоматической настройки телевизора на телевизионные каналы. При этом системы цвета и звука определяются автоматически, и все найденные программы сохраняются в памяти системы (до 236 каналов).

По окончании сканирования всего диапазона частот, заполнении всех ячеек памяти системы или в случае принудительной остановки процесса с помощью кнопки **MENU** поиск прекращается, и на экране отображается страница меню **Настройка каналов** (в качестве текущего будет установлен канал с номером 1).

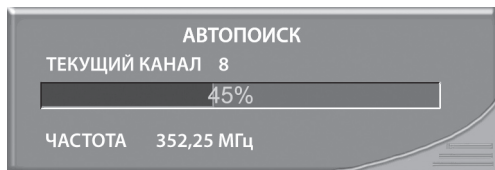

РУЧНОЙ ПОИСК

В меню **НАСТРОЙКИ КАНАЛОВ** с помощью кнопок **P+/P-** выберите опцию **Ручной поиск** и нажмите кнопку **OK/V+**, чтобы войти на эту страницу.

Используйте кнопки **V+/V-** для поиска нужной программы. После ее нахождения телевизор автоматически сохраняет канал.

Если Вам нужен другой канал, пользуйтесь кнопками **V+/V-** для продолжения поиска.

Для возвращения в меню **НАСТРОЙКИ КАНАЛОВ** нажмите кнопку **MENU**.

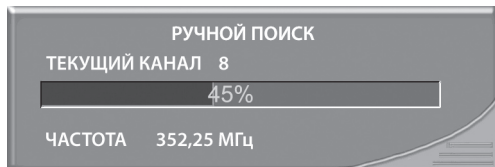

ТОЧНАЯ НАСТРОЙКА

При неудовлетворительном качестве изображения и звука найденных программ может быть использована функция точной настройки.

1. Выберите программу, которую необходимо настроить, и войдите в раздел **ТОЧНАЯ НАСТРОЙКА**.

2. С помощью кнопок **V+/V-** увеличьте или уменьшите частоту до получения наилучшего качества изображения и звука.

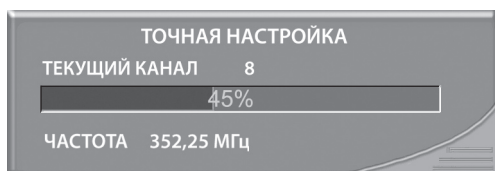

AKAI
LTA-26C902
LTA-32C902
LTA-37C902

ПРИМЕЧАНИЕ

Если какие-либо каналы находятся в режиме защиты, то во время автопоиска, ручного поиска или операции точной настройки, вам будет предложено ввести код доступа (см. раздел меню **БЛОКИРОВКА** данного Руководства).

ТАБЛИЦА КАНАЛОВ

Могут быть выбраны два типа списков каналов — для эфирного (каналы 2-69) и кабельного (1-125) вещания.

Примечание: Данная функция действует только на территории США.

АВТОСКАНИРОВАНИЕ

Данная функция служит для быстрого просмотра всех программ.

В режиме ТВ выберите поле **АВТОСКАНИРОВАНИЕ** меню **НАСТРОЙКИ КАНАЛОВ**. Телеэкран будет разбит на 13 частей. В центре экрана будет показываться программа текущего канала, а вокруг нее поочередно сменяться изображения с остальных программ. Для просмотра нужной программы с помощью кнопок **P+/P-** и **V+/V-** выберите нужное окно, после чего нажмите **OK** для подтверждения.

Для выхода из режима автосканирования нажмите кнопку **MENU**.

ПРИМЕЧАНИЕ

В процессе автосканирования вдоль правой части экрана появляется полоса. Данный эффект не является неисправностью телевизора.

ОБМЕН

В режиме ТВ из меню **НАСТРОЙКИ КАНАЛОВ** выберите **ОБМЕН**, чтобы войти в режим **PVP** («картинка и картинка»).

Нажмите **V+/V-** для переключения между основным и дополнительным изображением.

Нажмите **P+/P-** или цифровые кнопки для выбора между каналом 1 и каналом 2.

Если телевизор настроен на выбор основного канала, нажмите **OK**, чтобы переключиться в позицию выбора подканала; если же телевизор настроен на выбор подканала, нажмите **OK** для переключения между основным и дополнительным изображением.





Функции настройки телевизора с помощью меню

Меню НАСТРОЙКИ ИЗОБРАЖЕНИЯ



1. Нажмите кнопку **MENU** и затем используйте **V+ / V-** для выбора меню **НАСТРОЙКИ ИЗОБРАЖЕНИЯ**.

2. Используйте кнопки **P+ / P-** для выбора параметра из списка и кнопками **V+ / V-** настройте:

ОСВЕЩЕННОСТЬ

Режим авторегулировки яркости телевизора в соответствии с окружающим освещением.

РЕЖИМ ИЗОБРАЖЕНИЯ

Возможен выбор одного из трех предустановленных режимов (**Нормальный, Мягкий, Яркий**) или пользовательского режима.

ЯРКОСТЬ

Регулировка яркости изображения.

КОНТРАСТ

Регулировка контрастности изображения.

НАСЫЩЕННОСТЬ

Регулировка насыщенности цвета изображения.

ЧЕТКОСТЬ

Настройка резкости изображения.

ОТТЕНОК

Регулировка окраски изображения (только для сигнала NTSC).

КОЛОРИТ

Выбор одной из трех предустановленных температур цвета (теплой, нейтральной, холодной) или настроек, установленных пользователем (пользовательские настройки доступны только в режиме PC/DVI).

ТОН

Активация функции естественной передачи цвета кожи.

Меню НАСТРОЙКИ ЗВУКА



1. Нажмите кнопку **MENU** и затем используйте **V+ / V-** для выбора меню **НАСТРОЙКИ ЗВУКА**.

2. Используйте кнопки **P+ / P-** для выбора параметра из списка и кнопками **V+ / V-** настройте:

РЕЖИМ ЗВУКА

Выбор режима звучания: **Нормальный, Новости, Музыка и Пользовательский**.

НИЗКИЕ

Регулировка низких звуковых частот.

ВЫСОКИЕ

Регулировка верхних звуковых частот.

ВИРТ. ОКРУЖЕНИЕ (Surround*)

Выбор одного из двух режимов объемного звучания (**Нормальный, Простр. звук**) или отключение режима виртуального окружения.

БАЛАНС

Настройка баланса между правым и левым каналами.

MTS*

Выбор режима MTS.

BBE*

Включение/отключение функции BBE.

TRUSURROUND*

Включение/отключение режима TruSurround.



AKAI
LTA-26C902
LTA-32C902
LTA-37C902



Функции настройки телевизора с помощью меню

ГРОМКОСТЬ

Увеличение или уменьшение громкости.

СБРОС УСТАНОВОК

Возвращение заводских настроек, за исключением настроек ТВ-каналов.

Меню ОБЩИЕ НАСТРОЙКИ

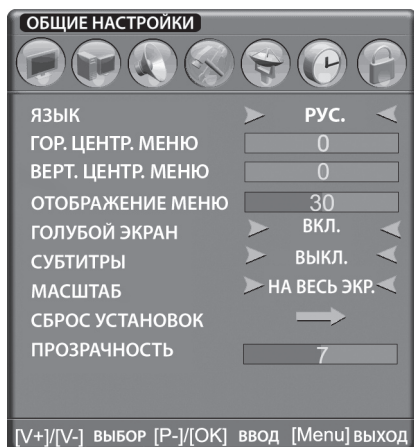

1. Нажмите кнопку MENU и используйте **V+/V-** для выбора меню **ОБЩИЕ НАСТРОЙКИ**.

2. Используйте кнопки **P+/P-** для выбора параметра из списка:

ЯЗЫК

Выбор языка основного меню: English/Русский.

ГОР. ЦЕНТР. МЕНЮ

Перемещение окна экранного меню по горизонтали.

ВЕРТ. ЦЕНТР. МЕНЮ

Перемещение окна экранного меню по вертикали

ОТОБРАЖЕНИЕ МЕНЮ

Настройка длительности отображения меню на экране в пределах от 3 до 60 секунд.

ГОЛУБОЙ ЭКРАН

Включение/выключение голубого фона при отсутствии входного сигнала в режимах **TV**, **AV 1**, **AV 2**, **YPbPr**.

СУБТИТРЫ*

Система скрытых субтитров (см. в Глоссарии Close Caption)

МАСШТАБ

Выбор одного из 5 форматов изображения:
На весь экран, 4:3, Широкий, Кино, Субтитры.

ПРОЗРАЧНОСТЬ

Регулировка прозрачности фона экранного меню.

ЗАЩИТА ЭКРАНА (только у модели LTA-26C902)

При активации этого режима изображение раз в минуту слегка смещается в определенном направлении. Данная функция предотвращает преждевременное выгорание панели телевизора.

Меню НАСТРОЙКИ ТАЙМЕРА

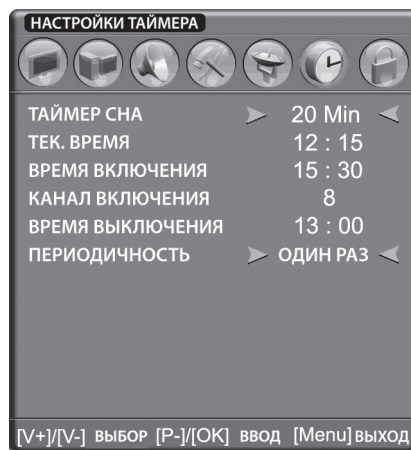

1. Нажмите кнопку **MENU** и используйте **V+/V-** для выбора меню **Настройки таймера**.

2. Чтобы выбрать нужную настройку, нажмите **P+/P-**.

ТАЙМЕР СНА

Таймер автоотключения работает в системе обратного отсчета.

По истечении заданного периода времени телевизор автоматически выключится (т. е. перейдет в режим ожидания).

ТЕК. ВРЕМЯ

Установка текущего времени:

1. Нажмите кнопку, **OK** или **V+**, чтобы войти в поле **Тек. время**.

2. Выберите часы (или минуты), нажимая **V+/V-**.

3. Нажимая **P+/P-**, установите нужное значение.

ВРЕМЯ ВКЛЮЧЕНИЯ

Нажмите **V+/V-**, чтобы выбрать час/минуты и **P+ / P-** — их значения.



AKAI
LTA-26C902
LTA-32C902
LTA-37C902



Функции настройки телевизора с помощью меню

КАНАЛ ВКЛЮЧЕНИЯ

Для установки определенного канала при включении телевизора пользуйтесь кнопками **V+/V-**.

ВРЕМЯ ВЫКЛЮЧЕНИЯ

Нажмите **V+/V-**, чтобы установить час/минуты, и **P+/P-** — их значения.

ПЕРИОДИЧНОСТЬ

Выбор режима работы таймера – однократного или ежедневного.

тем повторите его в следующей строке. По окончании нажмите **OK** для возврата на страницу блокировки.

A Установка и снятие блокировки каналов

Нажмите **P+ / P-** для выбора режима: **Закрытые каналы**, **Заблокировать все** и **Открыть все**.

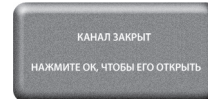

Меню БЛОКИРОВКА

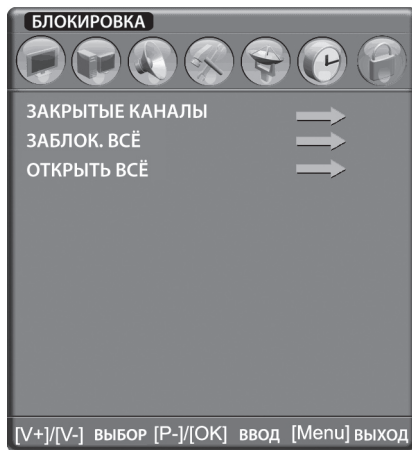

- В режиме **Закрытые каналы**, нажмите **OK/V+**, чтобы войти в режим установки. Затем нажмите **P+/P-** для выбора канала и **V+/V-** для установки статуса: закрыт/открыт.
- Когда включается закрытый канал, появляется приглашение ввести пароль для доступа к просмотру программы.
- В режиме **Заблок. все** нажмите **OK/V+**, чтобы заблокировать все программы.
- В режиме **Открыть все** нажмите **OK/V+**, чтобы разблокировать все программы.

Данная страница меню служит для настроек доступа к просмотру определенных каналов.

1. Нажмите кнопку **MENU** и используйте **V+/V-** для выбора меню **БЛОКИРОВКА**.

2. Нажмите **P+/P-**, чтобы выбрать нужную опцию.

3. Нажмите **OK/P-**, чтобы войти в режим ввода пароля.

Пароль вводится цифровыми кнопками.

По умолчанию — пароль: «1601».

После ввода «1601» в первый раз на экране отображается следующее окно:

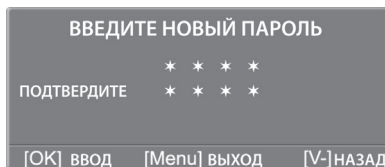

Для смены пароля введите новый четырехзначный код с помощью цифровых кнопок на пульте ДУ и за-

КАНАЛ	ИМЯ	ЗАКРЫТ/ОТКРЫТ
6	CCTV_6	Lock
7	CCTV_7	Lock
8	CCTV_8	Lock
9	CCTV_9	Unlock
10	CCTV10	Unlock
11		Lock
12		Lock
13		Lock

[P+]/[P-] ВЫБОР [V-]/[V+] СМЕНА [Menu] ВЫХОД

П Р И М Е Ч А Н И Е

В операциях меню БЛОКИРОВКА каждая функция может быть активирована только при введении правильного пароля. Если пароль забыт, остается действителен пароль по умолчанию – «1601».



AKAI
LTA-26C902
LTA-32C902
LTA-37C902





Другие функции управления

Меню УСТАНОВКИ ПК

Данная страница меню доступна, только когда телевизор работает в режиме монитора ПК.

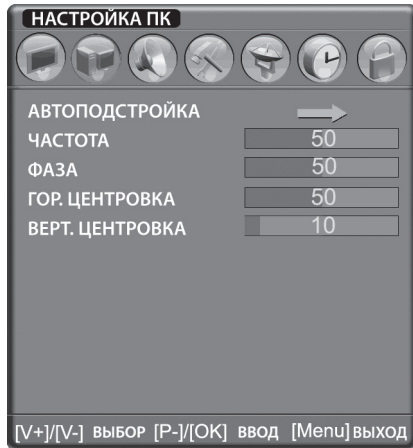

1. Нажмите кнопку **MENU** и используйте **V+/V-** для выбора этой страницы.
2. Чтобы выбрать нужную настройку, нажмите **P+/P-**.

АВТОПОДСТРОЙКА

Автоподстройка частоты, фазы, горизонтальной и вертикальной центровки изображения.

ЧАСТОТА

Настройка частоты в режиме ПК.

ФАЗА

Настройка фазы в режиме ПК.

ГОР. ЦЕНТРОВКА

Смещение изображения по горизонтали в режиме ПК.

ВЕРТ. ЦЕНТРОВКА

Смещение изображения по вертикали в режиме ПК.

Функции управления

Дежурный режим

Нажмите кнопку на панели ТВ/ПДУ, телевизор сохранит текущие настройки и войдет в дежурный режим — индикатор питания красный. Чтобы включить телевизор, снова нажмите эту кнопку.

Переключение источника сигнала

На пульте дистанционного управления нажмите **TV/AV** для выбора источника сигнала в следующем порядке: **TV, AV 1, AV 2, YPbPr, PC, DVI**. Правый верхний угол экрана отобразит соответствующую информацию.



Выбор каналов

Нажмите **CH+/CH-** на панели или **P+/P-** на пульте чтобы увеличить/уменьшить номер канала. Если канал находится в режиме **Пропуск**, будет отображен следующий после него канал.

В режимах **AV 1, AV 2, YPbPr, PC, и DVI** нажимайте цифровые клавиши, чтобы просмотреть соответствующий канал ТВ.

П Р И М Е Ч А Н И Е

Наибольший номер канала — 235, при вводе нужного номера используйте цифровые кнопки. Во время выполнения этой операции можно непосредственно войти на соответствующий канал, нажав кнопку OK, а для ее отмены — MENU.

Регулировка громкости звука

Нажмите **V+/V-**, чтобы увеличить или уменьшить громкость в диапазоне от 0 до 100 (данная операция возможна, если основное меню не отражается на экране).



Отключение звука (функция MUTE)

Для временного отключения звука телевизора нажмите кнопку **MUTE** на пульте ДУ. В левом нижнем углу экрана появится символ



AKAI
LTA-26C902
LTA-32C902
LTA-37C902





Другие функции управления

Для включения звука повторно нажмите кнопку **MUTE** или кнопку **V+**. Кроме того, функция **MUTE** будет отключена при изменении настроек звука через экранное меню.

Выбор режима звука

Последовательно нажимайте кнопку **S.MODE** на ПДУ, чтобы выбрать один из следующих режимов: **Нормальный**, **Новости**, **Музыка** или **Пользовательский** (аналогично выбору режима звука через страницу **УСТАНОВКИ ЗВУКА** экранного меню).

Режимы **Нормальный**, **Новости** и **Музыка** являются предустановленными, и их параметры не могут быть изменены. Внести изменения можно только в пользовательский режим.

Выбор режима изображения

Последовательно нажимайте кнопку **P.MODE** на ПДУ, чтобы выбрать один из четырех предустановленных режимов: **Нормальный**, **Мягкий**, **Яркий** или **Пользовательский** (аналогично выбору режима изображения через страницу **УСТАНОВКИ ИЗОБРАЖЕНИЯ** экранного меню).

Вывод информации на телеэкран

Нажмите **DISPLAY**, чтобы показать текущий источник сигнала и соответствующую ему информацию (например, номер канала, имя программы, систему цветности, режим Stereo/FM Mono), а также текущий источник сигнала для режима PIP.

Информация об основном изображении в режиме ТВ отображается символами зеленого цвета, а информация об источнике сигнала для дополнительного окна — красного.



Автоотключение

Последовательно нажимайте кнопку **SLEEP**, чтобы выбрать время автоотключения (**10, 20, 30, 60, 90, 120, 180** минут) или отключить эту функцию. За одну минуту до отключения на телеэкране появится

окно с предложением нажать любую клавишу для отмены операции.

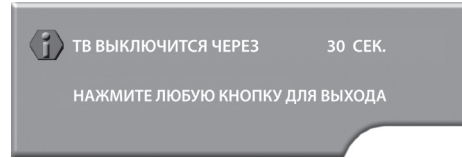

Возврат

В режиме ТВ нажмите **RECALL**, чтобы переключиться на предыдущий канал или источник сигнала.

Масштаб

Переключение между режимами: **Полный экран**, **4:3**, **Широкий**, **Кино** и **Субтитры**.

Стоп-кадр

Нажмите **STILL**, чтобы остановить основное изображение. Для отмены режима стоп-кадра повторно нажмите эту кнопку.

Функция PIP/POP/PBP*

Данная функция позволяет разделить экран на два окна (основное и дополнительное) с тем, чтобы одновременно выводить на него два изображения с одного или разных источников сигнала.

Нижеприведенная таблица содержит матрицу допустимых комбинаций входных сигналов (обозначены символом •).

Основн. Фрагмент	TV	AV 1	AV 2	PC	DVI	YPbPr
TV	•	•	•	•	•	•
AV 1	•	•	•	•	•	•
AV 2	•	•	•	•	•	•
PC	•	•	•	•	•	
DVI	•	•	•	•	•	•
YPbPr	•	•	•		•	•

Все операции по управлению режимами **PIP/POP/PBP** выполняются с помощью кнопок на пульте ДУ:

Кнопка служит для включения или отключения функции **PIP/POP/PBP**.

После включения функции, управление ее режимами осуществляется следующим образом:

1. Последовательно нажимайте для переключения источника сигнала для дополнительного окна в следующем порядке: **TV, AV 1, AV 2, YPbPr, PC, DVI**.



AKAI
LTA-26C902
LTA-32C902
LTA-37C902





Работа с телетекстом

2. Последовательно нажимайте **[F4]** для выбора режима отображения в дополнительном окне: **PIP, PBP** или **POP**

- **Режим 1 (PIP):** Наложение изображения меньшего размера на основное изображение.
- **Режим 2 (PBP):** Основное и дополнительное изображения располагаются рядом и занимают по половине экрана.
- **Режим 3 (POP):** Основное изображение занимает 3/4 площади экрана, а дополнительное — 1/4 экрана в его нижней правой части.

3. Нажмите **[F4]** для переключения между основным и дополнительным окном.

4. Нажмите **[F4]** для включения и выключения режима стоп-кадра дополнительного изображения.

5. Последовательно нажимайте **[F4]** для выбора положения дополнительного окна на экране телевизора в режиме **PIP**.

Переключение телевизионных каналов в дополнительном окне производится с помощью кнопок **CH+/CH-** на пульте ДУ (с помощью этих же кнопок можно перевести дополнительное окно в режим ТВ из других режимов).

Телетекст*

Телетекст — это бесплатная служба многих ТВ-станций, передающих новости, телепрограмму, информацию о погоде, курсах валют и др. с обновлением в режиме реального времени. Декодер телетекста этого телевизора может поддерживать простой, верхний и быстрый телетекст. Простой (стандартный телетекст) составляет несколько страниц, которые выбираются с помощью прямого ввода соответствующего номера страницы. Верхний и быстрый телетекст — более современные методы, позволяющие быстро и легко выбрать информацию из телетекста.

Работа с телетекстом

Назначение кнопок ПДУ при работе с телетекстом

0-9 — кнопки с цифрами для прямого перехода на нужную страницу.

P+ — кнопка для перехода к следующей странице.

P- — кнопка для перехода к предыдущей странице.

L.ROTA КРАСНАЯ кнопка телетекста.

PRE ЗЕЛЕНАЯ кнопка телетекста.

NEXT ЖЕЛТАЯ кнопка телетекста.

R.ROTA ГОЛУБАЯ кнопка телетекста



AKAI
LTA-26C902
LTA-32C902
LTA-37C902

18

* Функция отображения телетекста доступна только для моделей телевизоров с индексом «N»

TEXT — переключение между режимами: телетекст включен, микширование и телетекст выключен.

EAST/WEST — переключение на русский/английский язык.

SUBCODE — переключение между основной и подстраницей введением четырехзначного номера.

INDEX — прямой переход на индексную страницу.

HOLD — удержание текущей страницы телетекста и отмена этой функции.

SIZE — переключение между увеличением верхней половины, нижней половины и целой страницей.

CANCEL Key — выход из режима телетекста.

REVEAL/CONCEAL — открыть или скрыть скрытый текст.

Включение и выключение режима телетекста

Нажмите кнопку **TEXT** на ПДУ. При этом телевизионное изображение исчезнет и телевизор переключится в режим телетекста. В режиме телетекста на экран телевизора выводится различная текстовая информация, передаваемая вместе с телевизионной программой. Информация, передаваемая на одной программе, обычно отличается от информации на другой программе. Вся информацию, передаваемую на одной программе, иногда называют журналом. Весь журнал в свою очередь разделен на нумерованные страницы. Страница телетекста занимает весь экран телевизора. Для возвращения в режим просмотра телевизионных программ нажмите кнопку **TEXT**.

Выбор страницы телетекста

Непосредственный выбор страницы телетекста Вы можете сделать кнопками **0...9**. Набираемый Вами номер страницы телетекста находится в верхнем левом углу страницы. Номер страницы должен быть в пределах от 000 до 899. Предыдущую страницу Вы можете выбрать с помощью кнопки **PR+**, а следующую страницу — с помощью кнопки **PR-**. После ввода номера страницы сразу начинается поиск выбранной страницы, но содержимое предыдущей страницы остается на экране до тех пор, пока не будет найдена введенная страница. Зеленый цвет номера страницы означает, что сейчас идет поиск этой страницы. Белый цвет номера страницы означает, что страница уже найдена и ее содержание выведено на экран. Индексную (100) страницу журнала телетекста Вы можете выбрать с помощью кнопки **INDEX**. На нижней строке текущей страницы телетекста выведены номера 4-х страниц телетекста на разном цветовом фоне. Вы можете выбрать эти страницы при помощи соответствующих цветных кнопок ПДУ.





Работа с телетекстом

Изменение размеров страницы

Нажатие кнопки **SIZE** увеличивает высоту букв в телетексте в два раза. Последовательное нажатие кнопки увеличивает высоту букв верхней части экрана, затем нижней, затем восстанавливает исходный размер.

Отображение скрытой информации

Нажатие кнопки **REVEAL** «раскрывает» скрытые слова в телетексте, например, ответы на вопросы викторин. При повторном нажатии кнопки скрытые слова исчезают вновь.

Удержание необходимой страницы на экране

Если объем информации телетекста превышает одну страницу, автоматически отображается следующая страница. Нажатие кнопки **HOLD** задерживает отображение необходимой подстраницы. Повторное нажатие отменяет удержание.

Микширование

Микширование — это наложение информации телетекста на телевизионное изображение.

Повторное нажатие кнопки **TEXT** накладывает информацию телетекста на изображение. Еще одно нажатие кнопки возвращает режим **ТЕЛТЕКСТ**.

Использование цветных кнопок ПДУ

На пульте имеются красная, зеленая, желтая и синяя кнопки. Цвет этих четырех кнопок соответствует цветам позиций на экране телевизора в режиме работы телетекста.

Установка предпочтительных страниц

Телевизор может «запомнить» номера 4-х наиболее часто используемых Вами страниц телетекста.

Нажмите кнопку **MODE** и войдите в установку предпочтительных страниц телетекста (нижняя строка). С помощью цифровых кнопок или кнопками **PR+/PR-** можно ввести номер предпочтительной страницы. При помощи кнопок **КРАСНАЯ**; **ЗЕЛЕНАЯ**; **ЖЕЛТАЯ**, **СИНЯЯ** выберите один из 4-х предустановленных номеров страниц и с помощью цифровых кнопок или кнопками **PR+/PR-** введите номер нужной Вам страницы телетекста. Номер страницы может быть в пределах от 000 до 899.

Выбор подстраницы в телетексте

Если страницы телетекста содержат подстраницы, можно воспользоваться данной функцией. Нажмите кнопку **SUB PAGE**, на нижней строке телетекста появится строка для ввода номера подстраницы. При помощи цифровых кнопок или кнопками **PR+/PR-** введите номер подстраницы.



AKAI
LTA-26C902
LTA-32C902
LTA-37C902





Возможные проблемы и методы их устранения

Прежде чем обратиться в сервисный центр, пожалуйста, попробуйте самостоятельно устранить неполадки в работе телевизора, руководствуясь следующей таблицей:

Проблема	Возможные причины	Порядок устранения
Нет изображения, звука, индикатор питания не горит.	1. Не подключен шнур питания. 2. Нет напряжения в электросети. 3. Сетевой выключатель стоит в положении 0 («выкл.»).	1. Подсоедините шнур питания. Проверьте электросеть. 2. Нажмите клавишу сетевого выключателя
Нет изображения, звука, и индикатор питания — синий.	1. Контраст, четкость, цвет и громкость установлены на минимум или ТВ в режиме Звук вык. 2. В режиме ПК нет сигнала от ПК. 3. Телевизор находится в режиме ожидания при активном таймере включения.	1. Увеличьте контраст, четкость, цвет и громкость. 2. Нажмите любую кнопку или подайте входной сигнал от ПК.
Плохое изображение и звук.	1. Неправильно настроены контраст, четкость и цвет. 2. Установлена не та система цвета. 3. Установлена не та система звука.	1. Настройте контраст, четкость и цвет. 2. Установите систему цвета согласно стандарту страны. 3. Установите систему звука согласно стандарту страны.
Изображение пятнистое или с помехами.	Слабый источник сигнал или низкокачественный кабель.	Используйте качественный кабель.
В режиме AV голубой фон.	Нет видеосигнала или плохо подсоединен/не подсоединен кабель.	Правильно подсоедините кабель.
Изображение не четкое, дрожит или с черными горизонтальными полосами по горизонтали.	Изображение плохо настроено.	Настройте автоматически выбрав АВТОНАСТРОЙКА или настройте ЧАСТОТА, ФАЗА, ВЕРТ. ЦЕНТРОВКА, ГОР. ЦЕНТРОВКА после входа в меню НАСТРОЙКИ ПК.
Изображение от компьютера не в середине экрана.		
Нет звука.	Нет звукового сигнала или неправильно подсоединен/отсоединен аудиокабель.	1. Правильно подсоедините аудио кабель. 2. Правильно настройте систему звука.
Не работает пульт дистанционного управления.	Неправильно установлены или сели батарейки.	1. Убедитесь что правильно соблюдена полярность. 2. Проверьте надежность контакта между батарейками и пружинами. 3. Замените батарейки.
Неестественный цвет изображения от ПК на экране.	Неправильная настройка температуры цвета.	Заново настройте параметр КОЛОРИТ.



AKAI
LTA-26C902
LTA-32C902
LTA-37C902





Основные технические характеристики

Модель телевизора	LTA-26C902 (N)	LTA-32C902 (N)	LTA-37C902 (N)
Формат экрана	15: 9	16: 9	16: 9
Размер видимой области экрана (ШxВ)	566,4x340 мм	697,7x340 мм	820x461 мм
Разрешение	1280x768	1366x768	
Угол обзора (гор./верт.)	176/176		
Отображаемые цвета	16, 7 млн. цветов		
Яркость	450 Кд/кв. м	500 Кд/кв. м	
Контраст (MAX)	500:1	600:1	
Система цветности	PAL, SECAM, NTSC		
Входной сигнал	VGA, SVGA, XGA, WXGA, RGB		
Входной формат YPbPr	480i/480P/576i/576P/720P/1080i/1080P		
Номинальная мощность акустической системы	2x5 Вт		
Диапазон напряжения питания	~ 100–240 В, 50/60 Гц		
Потребляемая мощность	130 Вт	150 Вт	180 Вт
Габаритные размеры: без подставки/с подставкой	874x488x110 мм 874x512x225 мм	1013x553x113 мм 1013x586x225 мм	1152x629x113 мм 1325x875x272 мм
Масса	Не более 18,5 кг	Не более 21,5 кг	Не более 24,5 кг
Диапазон рабочих температур	от 10°C до 35°C		

Поддерживаемые видеорежимы сигнала с ПК

Разрешение	Частота горизонтальной развертки (кГц)	Частота вертикальной развертки (Гц)	Примечание
640x480	31,5	60	
720x400	37,927	70	
800x600	37,9	60	
1024x768	48,4	60	
1280x768	47,70	60	Рекомендуемый режим

ПРИМЕЧАНИЕ

В порядке дальнейшего улучшения качества продукции, производитель оставляет за собой право вносить изменения и дополнения, которые могут быть не отражены в данном руководстве.



AKAI
LTA-26C902
LTA-32C902
LTA-37C902

21





Глоссарий

A

AV — сокращенное обозначение для «аудио/видео». Относится к системам, обрабатывающим и аудио, и видеосигналы.

aspect ratio — отношение ширины видимого изображения к его высоте. Стандартный телевизор поддерживает соотношение сторон кадра 4:3 (1,33:1). Широкоэкранные телевизоры (и аппараты для приема передач телевидения высокой четкости) имеют соотношение сторон 16:9 (1,78:1).

B

bandwidth — диапазон частот, в котором устройство может обрабатывать или пропускать сигнал. Например, канал окружения в «Dolby Surround» имеет диапазон частот 100 Гц - 7 кГц. Это означает, что канал пропускает только частоты между 100 Гц (бас) и 7 кГц (нижние высокие частоты). Человеческое ухо различает звуки в частотном диапазоне 20 Гц - 20 кГц.

bass — звуки в области низких частот, в основном 20-300 Гц.

bass extension — наиболее низкая частота, которую аудиосистема способна передавать. Характеризует степень глубины воспроизводимого системой или громкоговорителем баса. Например, небольшой сабвуфер может иметь нижнюю граничную частоту 40 Гц, тогда как у большого сабвуфера эта величина достигает 16 Гц.

BBE (Barcus - Berry Electronics) — система коррекции сигнала фирмы Barcus - Berry Electronics, Inc; широко используется в профессиональном звукоусилении для восстановления правильных соотношений между спектральными составляющими сигнала, чтобы максимально приблизить звук к его исходному состоянию.

bit rate — количество бит цифрового аудио- или видеосигнала, записываемое на носитель или передаваемое по линии связи за одну секунду. Например, скорость цифрового потока «Dolby Digital» составляет 384 кбит/с (384 000 бит в секунду) или 448 кбит/с. Видеокодер MPEG-2 обрабатывает цифровой видеосигнал с переменной скоростью цифрово-

го потока, в среднем, примерно 3,5 Мбит/с (3,5 миллиона бит в секунду). Чем выше скорость цифрового потока, тем выше качество передаваемого звука или изображения.

brightness signal — компонент видеосигнала, несущий информацию о соотношении черного и белого тонов в изображении. Обозначается буквой Y. Наряду с компонентом яркости в видеосигнале присутствует компонент цветности.

C

CVBS (Composite Video Blanking Signal) — композитный видео сигнал передается по одному сигнальному проводу и содержит в себе следующие компоненты: сигнал яркости, сигналы синхронизации и сигнал цветности (закодированные в один два цветоразностных сигнала). Для подключения композитного видео, как правило, используется разъем RCA.

Close Caption (субтитры) — данные, являющиеся составляющей видеосигнала и подающиеся в декодер для субтитров. С их помощью возможно воспроизведение на экране субтитров для глухих или слабослышащих.

Close Caption отличаются от обычных субтитров тем, что это отключаемые субтитры (в России данный сервис пока не применяется).

component video (YPbPr) — тип видеосигнала, в котором информация о яркости и цветности изображения разделена, для улучшения качества изображения. В высоко разрешающих ТВ (HDTV) используется изображение, содержащее три сигнала: Y (люминесцентный), Pb и Pr (сигналы цветов). Имеет неоспоримые преимущества перед композитным или S-video сигналом. У высококачественных DVD-плееров имеется компонентный выход. Подавая такой видеосигнал на видеодисплей с компонентным видеовходом, можно получить великолепное качество изображения.

composite video (см. CVBS)

contrast — диапазон градаций яркости изображения между черным и белым. controller - контроллер - другое название A/B-предусилителя.

crossover — устройство, разделяющее частотный спектр сигнала на две или более частей. Встречается практически во всех акустических системах, а также в некоторых A/B-ресиверах и контроллерах.

D

DDC (Data Display Channel) — канал, предназначенный для связи между дисплеем и источником графической информации. Этот стандарт, утвержденный VESA, - жизненно важное звено для реализации технологии plug-and-play.

DDC обеспечивает корректную настройку дисплея с помощью отдельной линии связи между дисплеем и графическим контроллером компьютера. Эта линия не проходит через схемы обработки изображения, находящиеся в цифровом интерфейсе того или иного типа. Дисплей сообщает компьютеру, что он собой представляет и что может отображать. Благодаря этому графический контроллер при загрузке настраивает дисплей на максимальное разрешение.

Digital Signal Processing (DSP) — выполнение над аудио/видеосигналами в цифровой форме математических операций и функций.

Digital Theater Systems (DTS) — цифровой формат объемного звука, использующийся в кинотеатрах и некоторых системах домашнего кинотеатра. С точки зрения качества звучания — лучшая альтернатива формату Dolby Digital. DTS поддерживает как 5.1-канальный, так и 6.1-канальный варианты звука. Также именуется DTS Surround Sound.

digital-to-analog converter (DAC, D/A) — устройство, преобразующее цифровой сигнал в аналоговую форму. Такими устройствами снабжены все проигрыватели лазерных дисков, DVD- и CD-плееры, ресиверы DSS.

Direct Stream Digital (DSD) — метод цифрового кодирования звука с применением однобитного квантования и очень высокой частоты дискретизации. Разработан фирмами Sony и Philips для формата Super Audio CD (SACD).



AKAI
LTA-26C902
LTA-32C902
LTA-37C902





Глоссарий

discrete — (раздельный) дискретный цифровой формат объемного звука содержит 5.1 (5+1) каналов звуковой информации, являющихся абсолютно раздельными, в отличие от матричных форматов, например, Dolby Surround, где при записи или передаче каналы «смешиваются».

Dolby Digital — 5.1-канальный цифровой формат звука, используемый в кинотеатрах, на сегодня самый популярный формат бытовой видеозаписи, в основном применяется в DVD и HDTV.

Dolby Pro Logic — разновидность декодера Dolby Surround с улучшенными характеристиками по сравнению со стандартным декодером. В частности, Pro Logic имеет лучшее разделение каналов и выход центрального канала. Поступающие на вход два цифровых сигнала, закодированные в Dolby Surround, декодер Dolby Pro Logic разделяет на сигналы левого, центрального, правого каналов и канала окружения. Почти все AV-ресиверы и процессоры оснащены системой Dolby Pro Logic.

Dolby Surround — формат кодирования звукового сигнала, при котором четыре звуковых канала (левый, центральный, правый и тыловой) объединяются в два канала с последующей передачей или записью. При воспроизведении декодер Dolby Surround (или Dolby Pro Logic) восстанавливает исходные четыре канала.

downmix converter — устройство уменьшения числа каналов — схема, используемая в DVD-плеерах для преобразования цифрового 5.1-канального звукового формата Dolby Digital в двухканальный сигнал Dolby Surround. Эта схема позволяет слушать стереозвук даже при отсутствии декодера Dolby Digital.

DSD — см. Direct Stream Digital.

DSP — см. Digital Signal Processing.

DTS (Digital Theater System) — система многоканальной записи звука со сжатием меньшим, чем в Dolby Digital, что обеспечивает лучшее по сравнению с ней качество звука.

DVD (Digital Versatile Disk, или цифровой универсальный диск) — диск

для хранения большого количества информации (до 17 Gb) на относительно небольшом носителе (120 мм). Так как объем диска позволяет записать на него полноценный видеоряд с звуковым сопровождением, основное направление использования дисков на данный момент - запись кинофильмов.

DVD-audio — диск формата DVD, содержащий цифровую многоканальную фонограмму или двухканальный цифровой звук с высокой частотой дискретизации и большой разрядностью отсчетов (до 24бит/192кГц).

DVI (Digital Visual Interface) — цифровой видеointерфейс.

dynamic range compressor — схема, которая встречается в некоторых ресиверах и предварительных усилителях, оборудованных декодером Dolby Digital; предназначена для уменьшения динамического диапазона. Такой компрессор понижает уровень громкости на пиках и увеличивает громкость тихих сигналов. Полезен, например, в вечернее время, когда вы не хотите беспокоить членов вашей семьи громким звуком и в то же время хотите ясно слышать «тихие места».

Н

HD DVD (High Definition Digital Visual Disc) — DVD-диск высокого разрешения (один из форматов).

HDTV (High Definition Television) — новая цифровая система передачи видеосигнала, внедрение которой началось в Северной Америке и Японии в 1998 году. Планируется к 2050 году в HDTV перевести практически все телевидение мира.

Hi-Fi — аббревиатура от High Fidelity (высокая верность). В аудио- и видеотехнике понятие, означающее высокое качество записи и воспроизведения звука. Так называют и способ записи звука высокого качества, который используется в некоторых видеомагнитофонах. Такие аппараты воспроизводят превосходный звук, - его качество гораздо выше, чем при воспроизведении обычных звуковых дорожек формата VHS.

high definition television — см. HDTV.

horizontal resolution — количество минимальных элементов изображения (линий), которое видеомонитор способен воспроизводить в каждой горизонтальной линии изображения; или общее количество видеoinформации, содержащейся в одной горизонтальной линии видеосигнала источника. Например, формат видеозаписи VHS обладает горизонтальным разрешением 240 линий, лазерный диск - 480 линий, DVD обеспечивает 500 линий, а максимальное разрешение HDTV - 1080 линий.

L

LCD (Liquid Crystal Display) — жидкокристаллический (ЖК) дисплей. Устройство отображения изображения или текстовой информации, в котором массивы из жидких кристаллов пропускают либо задерживают свет в зависимости от сигнала управления.

LCD projector — проектор, построенный на трех жидкокристаллических панелях и источнике света в виде лампы накаливания.

letterbox — изображение, получаемое в результате передачи широкоэкранный кино по обычному телевидению: оно располагается между черными полосами сверху и снизу.

M

MPEG-1 video compression — метод кодирования цифрового видеосигнала, при котором число битов, необходимых для его представления, понижается до 1,4 Мбит/с. Может обеспечить лишь низкое качество изображения.

MPEG-2 video compression — более высококачественная по сравнению с MPEG-1 версия метода сжатия. Используется в DSS и DVD.

MPEG-4 (Motion Picture Expert Group 4) «Группа киноэкспертов» (организация, разрабатывающая форматы сжатия видеoinформации, MPEG-4 — один из форматов).

MPEGDNR (MPEG Dynamic Noise Reduction) — технология динамического уменьшения «шумов» для форматов MPEG.



AKAI
LTA-26C902
LTA-32C902
LTA-37C902





Глоссарий

MTS (Multichannel Television Sound) — метод передачи стереозвука по обычным телевизионным каналам.

N

NTSC (National Television Standards Committee) — организация, принявшая в 1953 г. американский стандарт цветного телевидения. NTSC стало именем нарицательным для телевизионных и видеосигналов, соответствующих этому стандарту. Иронически расширяется как Never Twice the Same Color — каждый раз новый цвет.

P

PAP (Picture-And-Picture) — «две картинки» (разделение экрана на две равные части, с выдачей звукового сопровождения по двум разным каналам).

PCMCIA (Personal Computer Memory Card International Association) — «Международная ассоциация по картам памяти персональных компьютеров» (здесь: тип компьютерного интерфейса).

PDP (Plasma Display Panel) — плазменная панель.

PIP/PBP/POP — разные виды отображения режима «кадр в кадре» (подача изображения со второго тюнера или видеовхода на экранную врезку).

pixel — наименьший элемент изображения на экране. В пикселах измеряется разрешающая способность видеомонитора: чем больше число пикселей, которое он способен выводить на экран, тем выше его разрешение.

Pulse Code Modulation (PCM) — метод представления звукового сигнала последовательностью числовых значений.

R

RCA jack — разъем, используемый в аудио и видеокomпонентах. Через такие разъемы подаются звуковые сигналы линейного уровня, а также композитный и компонентный видеосигналы. В обиходе данный тип разъема обычно называют «тюльпан».



AKAI
LTA-26C902
LTA-32C902
LTA-37C902

24

RGB (Red-Blue-Green) — «красный–синий–зеленый» (система передачи основных цветов в системах цветного телевидения, здесь также: обозначение видеосигнала).

S

S-VHS — разновидность формата видеозаписи VHS с лучшими показателями качества изображения, достигаемыми в результате записи видеосигнала с более широким частотным диапазоном и передачи сигналов яркости и цветности раздельно.

S-Video (Separate Video) — видеоинтерфейс с отдельной передачей сигналов яркости (Y) и цветности (C).

S/PDIF interface — стандартизованный метод передачи цифрового звука от одного аудиокomпонента к другому. Сокращение от Sony/Philips Digital Interface Format.

satellite speaker — небольшой громкоговоритель с ограниченным снизу частотным диапазоном, сконструированный для использования совместно с сабвуфером.

subwoofer — громкоговоритель, предназначенный для воспроизведения низкочастотных сигналов.

surround decoder — устройство, преобразующее кодированный звуковой сигнал многоканальной стереофонии в несколько отдельных канальных сигналов с целью их последующего усиления. На декодер Dolby Pro Logic поступает двухканальный сигнал, кодированный по системе Dolby Surround, который преобразуется в четырехканальный звуковой сигнал (левый, центральный, правый и тыловой каналы).

surround sound — формат записи и воспроизведения звука, в котором используется более двух каналов и более двух громкоговорителей (некоторые расположены позади слушателя).

Surround speakers — громкоговорители, расположенные по бокам или позади слушателя и предназначенные для воспроизведения канала окружения многоканальных стереофонограмм.

T

TruSurround — вариант системы передачи пространственного звучания с помощью двух акустических систем для любого многоканального источника. Имеет сертификацию Dolby (SRS).

TruSurround XT — усовершенствованный вариант TruSurround, включающий дополнительно обработку для повышения разборчивости диалогов (Dialog Clarity), TruBass и WOW. Имеет сертификацию Dolby (SRS).

V

vertical resolution — количество линий (строк), которыми изображение представлено на экране видеомонитора; также количество строк развертки изображения в его источнике. Система NTSC поддерживает разрешение по вертикали 480 линий; в ТВЧ этот параметр составляет 1080 линий.

VGA (Video Graphic Adapter) — графический видеоадаптер (тип видеокарты в персональных компьютерах).

W

widescreen — видеоэкран или проектируемое изображение с соотношением сторон более 1,33. Широкоэкранные телевизоры имеют соотношение сторон 1,78, также выражаемое как 16:9.

windowbox — изображение, получаемое в результате показа стандартного 4:3 изображения на экране широкоэкрannого 16:9 телевизора. Справа и слева от изображения наблюдаются черные полосы.

Y

Y/C — см. **S-Video**

YPbPr — см. **component video**

