



Инструкция для пользователя

DVD-R130K



Русский Українська

www.samsung.ru
AK68-01159A-04

Предупреждения

ВО ИЗБЕЖАНИЕ ПОРАЖЕНИЯ ЭЛЕКТРИЧЕСКИМ ТОКОМ, НЕ СНИМАЙТЕ КОЖУХ (ИЛИ ЗАДНЮЮ КРЫШКУ). ВНУТРИ НЕТ ДЕТАЛЕЙ, ОБСЛУЖИВАЕМЫХ ПОЛЬЗОВАТЕЛЕМ. ДЛЯ ТЕХНИЧЕСКОГО ОБСЛУЖИВАНИЯ ОБРАЩАЙТЕСЬ К КВАЛИФИЦИРОВАННОМУ СПЕЦИАЛИСТУ.



Этот символ указывает, что внутри данного изделия имеется "опасное напряжение", которое может привести к поражению электрическим током или травме.



Этот символ указывает, что в документации на изделие имеется важная инструкция.

Не устанавливайте это изделие в ограниченном пространстве, например, в книжную полку или аналогичное место.

ПРЕДУПРЕЖДЕНИЕ: Во избежание пожара или поражения электрическим током не допускайте попадания данного изделия под дождь или в условия высокой влажности.

ВНИМАНИЕ: В ЭТОМ DVD-РЕКОРДЕРЕ ИСПОЛЬЗУЕТСЯ ЛАЗЕР С НЕВИДИМЫМ ЛУЧОМ, КОТОРЫЙ МОЖЕТ БЫТЬ ОПАСЕН, КОГДА НАПРАВЛЕН НА ЧЕЛОВЕКА. ПОЛЬЗУЙТЕСЬ РЕКОРДЕРОМ В ТОЧНОМ СООТВЕТСТВИИ С ИНСТРУКЦИЯМИ.

ВНИМАНИЕ

В ЭТОМ ИЗДЕЛИИ ИМЕЕТСЯ ЛАЗЕР. ИСПОЛЬЗОВАНИЕ ОРГАНОВ РЕГУЛИРОВКИ ИЛИ ВЫПОЛНЕНИЕ ПРОЦЕДУР, НЕ ОПИСАННЫХ В ДАННОЙ ИНСТРУКЦИИ, МОЖЕТ ПРИВЕСТИ К ОПАСНОМУ ОБЛУЧЕНИЮ ЛАЗЕРОМ. НЕ ОТКРЫВАЙТЕ КРЫШКИ И НЕ ПЫТАЙТЕСЬ РЕМОНТИРОВАТЬ САМОСТОЯТЕЛЬНО. ДЛЯ ТЕХНИЧЕСКОГО ОБСЛУЖИВАНИЯ ОБРАЩАЙТЕСЬ К КВАЛИФИЦИРОВАННОМУ СПЕЦИАЛИСТУ.

ПРЕДОСТЕРЕЖЕНИЯ

Внимание: Во избежание поражения электрическим током, полностью вставляйте вилку в розетку так, чтобы широкая пластина вилки совпала с широким отверстием розетки.

Данный продукт отвечает требованиям CE, когда для подключения устройства к другому оборудованию используются экранированные кабели и разъемы. Для предотвращения электромагнитных помех от электроприборов, таких как радио и телевизоры, для подключения рекомендуется использовать экранированные кабели и разъемы.

Чтобы отсоединить аппарат от сети, необходимо вынуть вилку из розетки, чтобы розетка осталась свободной.

На изделие, к которому прилагается данная Инструкция для пользователя, дана лицензия определенными третьими сторонами, обладающими определенными правами на интеллектуальную собственность. Эта лицензия ограничена правом на частное некоммерческое использование лицензированного содержимого конечными пользователями. Не даны никакие права на коммерческое использование. Лицензия не распространяется ни на какое другое изделие кроме данного изделия и, кроме того, она не распространяется на любое не лицензированное изделие или процесс, соответствующие стандартам ISO/IEC 11172-3 или ISO/IEC 13818-3, используемые или продаваемые в сочетании с этим изделием. Лицензия распространяется только на использование этого изделия для кодирования и/или декодирования аудио файлов, соответствующих стандартам ISO/IEC 11172-3 или ISO/IEC 13818-3. Эта лицензия не дает никаких прав на возможности и функции изделия, не соответствующие стандартам ISO/IEC 11172-3 или ISO/IEC 13818-3.

Меры предосторожности

Важные инструкции по технике безопасности

Перед использованием изделия внимательно прочтите Инструкцию по эксплуатации. Выполняйте все перечисленные ниже инструкции по технике безопасности. Держите Инструкцию под рукой для обращения к ней в последующем.

- 1) Прочтите данные инструкции.
- 2) Сохраните данные инструкции.
- 3) Принимайте во внимание все предупреждения.
- 4) Следуйте всем инструкциям.
- 5) Не пользуйтесь данным изделием вблизи воды.
- 6) Выполняйте чистку изделия только сухой тканью.
- 7) Не загромождайте никакие вентиляционные отверстия. Выполните установку изделия в соответствии с инструкциями изготовителя.
- 8) Не устанавливайте изделие рядом с источниками тепла, такими, как радиаторы, решетки системы отопления, или другими устройствами, которые генерируют тепло (включая, усилители).
- 9) В целях безопасности не отказывайтесь от использования вилок поляризованного или заземляющего типа. Вилка поляризованного типа имеет два ножевых контакта, один из которых шире другого. Вилка заземляющего типа имеет два ножевых контакта и третий заземляющий контакт. Широкое лезвие третьего заземляющего контакта предусмотрено для вашей безопасности. Если поставляемая вместе с аппаратом вилка не подходит для вашей розетки, попросите квалифицированного электрика заменить старую розетку.
- 10) Чтобы защитить шнур питания от повреждений, проложите его так, чтобы не ходить по нему. Защитите шнур питания в местах соединения со штепсельной вилкой, электрической розеткой и в том месте, где он выходит из изделия.
- 11) Пользуйтесь только теми приспособлениями/принадлежностями, которые рекомендованы изготовителем.
- 12) Используйте изделие только с такой тележкой, стойкой, штативом, кронштейном или столом, которые рекомендованы изготовителем, или которые продаются вместе с изделием. Соблюдайте осторожность во время перемещения изделия, установленного на тележке, чтобы избежать травм в результате опрокидывания изделия /тележки.
- 13) Отсоединяйте изделие от сети во время грозы или если вы не будете пользоваться им длительное время.
- 14) Все работы, связанные с техническим обслуживанием изделия, должны выполняться квалифицированными специалистами по техническому обслуживанию. Обслуживание изделия требуется выполнять, когда изделие получило какое-либо повреждение, например, был поврежден его шнур питания или вилка шнура питания, внутрь изделия попала жидкость или посторонние предметы, изделие подверглось воздействию дождя или влаги, изделие не работает должным образом, а также после падения изделия.

Меры предосторожности при работе с устройством

- Перед подключением к этому рекордеру других устройств, выключайте питание всех устройств.
- Не передвигайте рекордер во время воспроизведения диска, так как при этом может быть поцарапан диск или повреждены диск и внутренние компоненты изделия.

- Не ставьте на рекордер наполненные водой вазы с цветами или какие-либо мелкие металлические предметы.
- Не кладите руку на лоток для диска.
- Не кладите на лоток никаких других предметов, кроме дисков.
- Внешние помехи, например, разряд молнии или статическое электричество могут нарушить нормальную работу данного рекордера. Если это произойдет, выключите и вновь включите рекордер с помощью кнопки **ГОТОВНОСТЬ/ВКЛ** или отсоедините его сетевой шнур от розетки сети переменного тока и затем вновь подсоедините шнур. После этого рекордер должен работать нормально.
- После использования рекордера обязательно выньте диск из лотка и выключите рекордер.
- Если вы не собираетесь пользоваться рекордером в течение длительного времени, отсоедините его сетевой шнур от розетки сети переменного тока.
- Чистите диск, протирая его в направлении от центра диска к краям.

Уход за корпусом изделия

Для безопасности, перед чисткой корпуса отсоедините сетевой шнур от розетки сети переменного тока.

- Не используйте для чистки бензол, разбавители краски или другие растворители.
- Протирайте корпус мягкой тканью.

Обращение с дисками

- Используйте только стандартные диски. Использование нестандартных дисков (неправильной формы) может привести к повреждению DVD-рекордера.

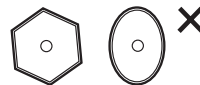

Как держать диски

- Избегайте прикасаться к той поверхности диска, на которую делается запись.



Диски DVD-RW и DVD-R

- Чистите с помощью покупаемого отдельно очистителя дисков DVD-RAM/PD (LF-K200DCA1, где он имеется в продаже). Не пользуйтесь для чистки дисков DVD-RW/DVD-R очистителями или чистящими салфетками для компакт-дисков.



Диски DVD-Video, аудио компакт-диски

- Стирайте грязь или загрязнения с диска при помощи мягкой салфетки.

Меры предосторожности при обращении с дисками

- Не делайте надписей на стороне этикетки диска с использованием шариковой ручки или карандаша.
- Не пользуйтесь для чистки дисков аэрозольными или антистатическими средствами для чистки виниловых пластинок. Также не пользуйтесь летучими жидкостями, такими, как бензол или разбавитель краски.
- Не наклеивайте на диски этикетки или стикеры (не пользуйтесь дисками, на которых имеется клей, оставшийся от липкой ленты или от оклеенных от диска стикеров).
- Не используйте придающие стойкость к царапинам протекторы или покрытия.
- Не пользуйтесь дисками, на которые нанесены надписи имеющимися в продаже принтерами для печати этикеток.
- Не загружайте покоробленные или треснувшие диски.

Хранение дисков

Обращайтесь с дисками осторожно, чтобы не повредить их, потому что хранящиеся на дисках данные очень уязвимы для внешних воздействий.

- Не храните диски там, где на них будет падать прямой солнечный свет.
- Храните их в прохладном месте с хорошей вентиляцией.
- Храните в вертикальном положении.
- Держите их в чистой защитной коробочке.
- Если вы переместите DVD-рекордер из холодного места в теплое помещение, на внутренних частях рекордера и линзе лазерного считывающего устройства может произойти конденсация влаги, в результате чего диск не будет воспроизводиться надлежащим образом. В этом случае не подключайте кабель питания к розетке и подождите два часа. Затем вставьте диск и повторите попытку воспроизведения.

Характеристики дисков

Диск DVD-Video

- На универсальный цифровой диск (DVD) могут быть записаны до 135 минут изображения, звуковое сопровождение на 8 языках и субтитры на 32 языках. При записи используются технология сжатия изображения MPEG-2 и технология окружающего звука Dolby, что позволяет вам наслаждаться в комфортной обстановке вашего дома сочным и четким изображением такого же качества, как в кинотеатре.
- При переключении с первого слоя на второй слой двухслойного диска DVD-Video может наблюдаться кратковременное искажение изображения и звука. Это не является неисправностью изделия.
- После того, как записываемый в режиме Video диск DVD-R/DVD-RW закрыт, он становится диском DVD-Video.

Аудио компакт-диск

- Это аудио диск, на который записан аудиосигнал с частотой дискретизации 44,1 кГц с использованием ИКМ (импульсно-кодовой модуляции).
- Воспроизводятся диски CD-R и CD-RW, записанные в формате CD-DA. Может оказаться невозможно воспроизвести на этом рекордере некоторые диски CD-R или CD-RW из-за условий выполнения их записи.

Диски CD-R/RW

Диски CD-R/RW с файлами MP3

- Можно воспроизводить диски CD-R с файлами MP3, только если это диск формата ISO 9660 или JOLIED.
- Можно воспроизводить только файлы MP3 с расширением "*.mp3" и "*.MP3".
- При воспроизведении файлов MP3, записанных с переменным битрейтом (VBR) от 32 Кбит/с до 320 Кбит/с, звук может прерываться.
- Могут воспроизводиться файлы с битрейтом от 56 Кбит/с до 320 Кбит/с.
- Рекордер может работать максимум с 500 файлами и 100 папками на одном диске.

Диски CD-R/RW с файлами JPEG

- Этот рекордер позволяет воспроизводить только файлы JPEG с расширением ".jpg" и ".JPG".
- Рекордер может работать максимум с 500 файлами и 100 папками на одном диске.
- Максимальный размер прогрессивного изображения JPEG составляет 3 Мегапикселя.
- Формат MOTION JPEG не поддерживается.

Использование дисков CD-R/RW

- Используйте диски CD-R/RW емкостью 700 Мбайт (80 минут). По возможности не используйте диски емкостью 800 Мбайт (90 минут) или больше, так как их воспроизведение может оказаться невозможным.
- Если при записи диска CD-R/RW сессия записи не была закрыта, воспроизведение может начинаться с задержкой и могут воспроизводиться не все записанные файлы.
- Некоторые диски CD-R/RW могут не воспроизводиться этим рекордером в зависимости от того, на каком устройстве они записывались. При записи с музыкальных компакт-дисков на диски CD-R/RW для вашего персонального использования, возможность воспроизведения записанной на диск информации зависит от компакт-диска и его содержания.

Использование дисков с файлами MPEG4

- Диски: CD-R/RW, DVD-R/DVD-RW.
- Могут воспроизводиться файлы формата MPEG4, имеющие следующие расширения: .avi, .divx, .AVI, .DIVX.
- Формат кодека MPEG4: DivX 3.11 DivX 4.x DivX 5.x DivX-Pro Xvid.
- Компенсация движения: QPEL, GMC
- Четыре CC: MPG4, mpg4, DIV3, divX3, DIVX, divX, DX50, MP43, mp43, XVID, xvid.
- Доступный аудиоформат: "MP3", "MPEG1 Audio Layer2", "LPCM", "AC3", "DTS", "MS ADPCM".
- Поддерживаемые форматы файлов субтитров: .smi, .srt, .sub, .psb, .txt, .ass.

Воспроизведение и запись дисков DVD-R

- После того, как записываемый в режиме Video (видео) диск DVD-R закрыт, он становится диском DVD-Video.
- Вы можете выполнять запись на имеющееся на диске свободное пространство и выполнять функции монтажа и редактирования, например, присваивать названия дискам и программам и стирать программы до закрытия диска для дальнейшей записи.
- Когда с диска DVD-R стирается программа, занимавшая ее место не становится доступным. После выполнения записи на какой-либо области диска DVD-R, эта область становится недоступной для новой записи вне зависимости от того, была или не была стерта сделанная запись.
- После окончания записи рекордеру требуется примерно 30 секунд для завершения регистрации информации управления записью.
- Этот рекордер оптимизирует диск DVD-R для выполнения каждой записи. Оптимизация выполняется, когда вы начинаете запись после загрузки диска или включения питания рекордера. Если оптимизация выполнялась слишком много раз, запись на диск может оказаться невозможной.
- В некоторых случаях воспроизведение может оказаться невозможным из-за условий записи.
- Это изделие может воспроизводить диски DVD-R, записанные и закрытые на DVD-рекордере компании Samsung. Оно может оказаться неспособно воспроизвести некоторые диски DVD-R, в зависимости от диска и условий его записи.

Воспроизведение и запись дисков DVD-RW

- Запись и воспроизведение дисков DVD-RW может выполняться как в режиме Video, так и в режиме VR.
- После закрытия диска DVD-RW, записанного в режиме VR или Video, вы не можете выполнять на диск дополнительную запись.
- После того, как записанный в режиме Video диск DVD-RW закрыт, он становится диском DVD-Video.
- В обоих режимах воспроизведение может выполняться как до, так и после закрытия, но дополнительная запись, удаление и редактирование не могут выполняться после закрытия диска.

- Если вы хотите записать диск в режиме VR, а затем захотите выполнить запись в режиме V (Video), обязательно выполните форматирование диска. При выполнении форматирования будьте внимательны, так как при этом могут быть потеряны все записанные данные.
- При первой инициализации чистого диска DVD-RW он инициализируется в режиме VR.
- **Диск DVD-RW (режим VR)**
 - Это формат, используемый для записи данных на диск DVD-RW. Вы можете выполнять запись нескольких сюжетов, редактирование, удаление, частичное удаление, создание списков воспроизведения и т.п.
 - Записанный в этом режиме диск может оказаться невозможно воспроизвести на существующих DVD-проигрывателях.
- **Диск DVD-RW (режим Video)**
 - Это формат, используемый для записи данных на диск DVD-RW или DVD-R. После закрытия диск можно воспроизводить на существующих DVD-проигрывателях.
 - Если диск был записан в режиме Video рекордером другой фирмы-изготовителя, но не был закрыт, этот рекордер не может его воспроизводить или выполнять на нем дополнительную запись.

ЗАЩИТА ОТ КОПИРОВАНИЯ

- Многие DVD-диски защищены от копирования. Поэтому необходимо напрямую соединить выход DVD-рекордера с телевизором, а не подключать рекордер к телевизору через видеоманитонфон. Подсоединение к телевизору через видеоманитонфон приведет к искажению изображения, воспроизводимого с защищенных от копирования DVD-дисков.
- В этом изделии использована технология защиты от копирования, основанная на методах, защищенных несколькими патентами США и другими документами, подтверждающими право на интеллектуальную собственность, обладателями которых являются компания Macrovision Corporation и другие владельцы авторских прав. Разрешение на использование этой технологии для защиты от копирования должно быть получено у Macrovision Corporation и она предназначена только для применения в бытовой аппаратуре и другой аппаратуре для просмотра ограниченной аудиторией, если у Macrovision Corporation не получено разрешение на ее использование в других целях. Копирование технологии и разборка изделия запрещены.

Защита

Этот DVD-рекордер позволяет вам защищать содержимое ваших дисков, как описано ниже.

- Программная защита: См. стр. 69 "Блокирование (защита) сюжета".
 - Защита диска: См. стр. 81 "Защита диска".
- ※ Это изделие не может воспроизводить диски DVD-RW/DVD-R, не совместимые с форматом DVD-VIDEO.
- ※ Для получения более подробной информации о записи на диски DVD, обратитесь за консультацией в представительство фирмы-изготовителя ваших дисков DVD-RW/DVD-R.
- ※ Использование дисков DVD-RW/DVD-R плохого качества может привести к возникновению непредвиденных проблем, включая, но не ограничиваясь следующими: невозможность записи, потеря записанных или отредактированных материалов или повреждение рекордера.

Не используйте диски следующих типов!

- Вы не должны воспроизводить на этом изделии диски LD, CD-G, CD-I, Video-CD, CD-ROM и DVD-ROM.
[Примечание]
Типы дисков, которые могут воспроизводиться: CD/CD-R/CD-RW/MP3/MPEG4/JPEG/DVD-Video/DVD-RW/DVD-R.
Диски DVD-RW(режим V)/DVD-R, которые были записаны на другом компоненте, можно воспроизводить только после закрытия.
- Некоторые коммерческие диски и диски DVD, купленные за границей, могут не воспроизводиться этим изделием. При попытке воспроизведения таких дисков будет выведено сообщение либо "Нет диска", либо "Диск воспроизвести невозможно. Проверьте код региона."
- Если ваш диск DVD-RW/DVD-R является пиратской копией или если он записан в формате DVD-video, его воспроизведение также может оказаться невозможным.

Совместимость дисков

- В данном устройстве можно использовать диски с высокой скоростью записи.
- Диски некоторых торговых марок несовместимы с данным устройством.

Содержание



Подготовка к использованию

Предупреждения	2
Меры предосторожности	3
Важные инструкции по технике безопасности	3
Меры предосторожности при работе с устройством	3
Уход за корпусом изделия.....	3
Обращение с дисками	3
Хранение дисков	4
Характеристики дисков	4
Общие особенности рекордера	8
Перед чтением Инструкции для пользователя	9
Как использовать DVD-рекордер	9
Распаковка	11
Аксессуары	11
Подготовка пульта дистанционного управления	11
Настройка пульта дистанционного управления	11
Описание	13
Передняя панель	13
Дисплей на лицевой панели.....	13
Задняя панель	14
Знакомство с пультом дистанционного управления	15

Соединения и настройка

Краткое руководство	16
Подключение DVD-рекордера	17
Другие типы подключения кабелей к выходам видеосигнала	17
Случай 1: Подключение к разъему выхода композитного видеосигнала	18
Случай 2: Подключение к разъему выхода S-video	18
Случай 3: Подключение к разъемам выхода компонентного видеосигнала.....	19
Другие типы подключения кабелей к выходам аудиосигнала	19
Случай 1: Подключение к телевизору	19
Случай 2: Подключение к стереофоническому усилителю с использованием разъемов выхода аудио/видео	20

Случай 3: Подключение к AV-усилителю с использованием разъема цифрового выхода	20
Подключение к входным разъемам AV2, DV	21
Случай 1: Подключение видеомагнитофона, телевизионной приставки (STB), DVD-проигрывателя или видеокмеры к разъемам AV2 IN	21
Случай 2: Подключение видеокмеры к разъему DV IN	21

Настройка системы

Навигация по экранному меню	22
Включение и автоматическая настройка	23
Установка даты и времени	24
Автоматическая настройка на телевизионные станции	25
Настройка на телевизионные станции вручную	26
Удаление из памяти настройки на станцию	27
Изменение таблицы настроенных вручную станций	28
Настройка языка	29
Время в режиме EP	30
Автоматическое создание фрагментов	31
Быстрая запись	32
Настройка параметров аудио выходов	32
Параметры аудио выходов	33
Установка режима работы видеовыхода	34
Установка режима прогрессивной развертки	35
Отмена режима прогрессивной развертки	35
Настройка параметров изображения (меню "Видео")	36
Опции изображения (видео)	36
Регистрация DivX(R)	37
Установка родительского ключа	37
Если вы забыли пароль	38
О рейтинге	38
О смене пароля	38

Запись

Перед записью	39
Диски, на которые возможна запись	39
Форматы записи	40
Режим записи	40
Не записываемые изображения	40
Кнопка INFO (ИНФО)	41
Проверка доступного пространства на диске (Информация о диске)	41

Запись текущей телепередачи во время ее просмотра.....	41
Запись сигнала от внешнего устройства во время просмотра	43
Копирование записей с видеокамеры.....	43
Запись нажатием одной кнопки (OTR).....	44
Программирование стандартного таймера	45
Гибкая запись (только для записи по таймеру).....	46
Редактирование запрограммированной записи по стандартному таймеру	47
Удаление запрограммированной записи по стандартному таймеру	47
Запись через список записи по стандартному таймеру	48

Воспроизведение

Перед воспроизведением	49
Региональный код (только диски DVD-Video)	49
Воспроизводимые типы дисков	49
Диски, которые невозможно воспроизводить.....	49
Воспроизведение диска	50
Использование меню диска и меню сюжетов	51
Использование функций поиска и пропуска.....	51
Замедленное воспроизведение	52
Пошаговое воспроизведение	52
О функции ANYKEY.....	52
Использование функции "Повтор"	53
Выбор языка субтитров	55
Выбор языка звукового сопровождения.....	55
Изменение ракурса изображения	56
Увеличение изображения	56
Использование закладок.....	57
Использование меток.....	58
Воспроизведение аудио компакт-диска/MP3	59
Воспроизведение аудио компакт-диска (CD-DA)/MP3	59
Воспроизведение диска с изображениями	63
Воспроизведение диска MPEG4	64
Воспроизведение списка сюжетов	65

Редактирование

Основное редактирование (список сюжетов)	68
Переименование (присваивание названия) сюжету	68
Блокирование (защита) сюжета.....	69
Удаление сюжета.....	69
Удаление фрагмента из сюжета.....	70

Дополнительные возможности редактирования (список воспроизведения)	72
Создание списка воспроизведения.....	72
Воспроизведение элементов списка воспроизведения.....	73
Переименование элемента списка воспроизведения	74
Редактирование сцены для элемента списка воспроизведения.....	75
Копирование элемента в список воспроизведения.....	78
Удаление элемента из списка воспроизведения.....	79
Диск-менеджер	80
Редактирование имени диска	80
Защита диска	81
Форматирование диска	81
Удаление всех списков сюжетов.....	82
Закрытие диска.....	83
Отмена закрытия диска (режимы V/VR)	84

Функции Karaoke

Подготовка к воспроизведению диска DVD (КАРАОКЕ)	85
Выбор режима воспроизведения вокала	86

Дополнительная информация

Устранение проблем	88
Технические характеристики	92

Общие особенности рекордера

DVD-рекордер позволяет вам записывать на диски DVD-RW/ DVD-R высококачественные цифровые изображения и воспроизводить их. Вы можете записывать и выполнять монтаж цифровых изображений на дисках DVD-RW/ DVD-R, как если бы они были видеокассетами.

Высококачественная запись и воспроизведение цифровых аудио и видео сигналов

Запись до 8 часов изображения на диск DVD-RW/DVD-R емкостью 4,7 Гбайт в зависимости от режима записи.

Возможность выбора режима записи

Вы можете установить для вашего рекордера одну из четырех отличающихся скоростей записи, каждая из которых обеспечивает различное качество и продолжительность записи. Режим EP (6 часов или 8 часов) обеспечивает самое длительное время записи, режимы LP и SP обеспечивают меньшую продолжительность записи с более высоким качеством, а режим XP дает самое высокое качество записи.

Автоматизированное изменение качества при записи по таймеру

Если выбран режим FR (гибкая запись), качество изображения изменяется автоматически, чтобы записать все изображения в течение запрограммированного времени на оставшееся на диске свободное место (см. стр. 46).

Создание фильмов в формате DVD-Video с использованием диска DVD-RW/DVD-R

DVD-рекордер позволяет создавать свои собственные диски формата DVD-Video, используя для записи диски DVD-RW/ DVD-R емкостью 4,7 Гбайт.

Копирование видеоматериалов с цифровой видеокамеры с использованием входного разъема DV

Записывайте изображения с цифровой видеокамеры на диски DVD-RW или DVD-R, используя входной разъем DV (стандарта IEEE 1394 4 контакта/4 контакта) (см. стр. 43~44).

Высококачественная прогрессивная развертка

Прогрессивная развертка обеспечивает высокую четкость и немерцающие изображения. 10-разрядный 54 МГц ЦАП, цепи разделения сигналов яркости и цветности 2D Y/C и технология процессора коррекции временных искажений обеспечивают для вас высочайшее качество изображения при воспроизведении и записи (см. стр. 19, 35).

Разнообразные функции с удобным пользовательским интерфейсом

Интегрированная система меню и функциональные возможности экранных сообщений позволяют вам легко и удобно выполнять желаемые операции. При использовании диска DVD-RW(Режим VR) вы можете редактировать записанные изображения, создавать списки воспроизведения и монтировать изображения в конкретной последовательности в соответствии с вашими потребностями.

Воспроизведение файлов MPEG4

Этот DVD-рекордер может воспроизводить изображения формата MPEG4, содержащиеся в файлах avi.

Сертификация DivX

DivX, DivX Certified и соответствующие логотипы являются торговыми марками компании DivXNetworks, Inc и используются по лицензии.



Перед чтением Инструкции для пользователя

Перед чтением Инструкции для пользователя обязательно прочтите следующую информацию.

Значки, которые будут использоваться в инструкции

Значок	Термин	Описание
	DVD	При этом используется функция, имеющаяся на дисках DVD или DVD-R/DVD-RW(V)+R, которые были записаны и закрыты.
	RW	Эта информация относится к функции, доступной для диска DVD-RW
	R	Эта информация относится к функции, доступной для диска DVD-R
	CD	Эта информация относится к функции, доступной для компакт-диска с данными (CD-R или CD-RW)
	JPEG	При этом используется функция, имеющаяся на дисках CD-R/RW или DVD-RW/ DVD-R с данными изображений.
	MP3	При этом используется функция, имеющаяся на дисках CD-R/RW или DVD-RW/ DVD-R с данными.
	MPEG4	При этом используется функция, имеющаяся на дисках CD-R/RW или DVD-RW/ DVD-R с данными.
	Внимание	Этот значок относится к случаю, когда функция не работает или настройки могут быть отменены.
	Примечание	Это относится к приведенным на странице советам или инструкциям, помогающим пользоваться рассматриваемой функцией
	Кнопка одного нажатия	Функция, которую можно использовать с помощью только одной кнопки.
	Кнопка ANYKEY	Функция, которую можно включить, используя кнопку ANYKEY.

Как пользоваться этой Инструкцией для пользователя

- 1) Перед началом использования изделия обязательно ознакомьтесь с инструкциями по технике безопасности (см. стр. 2-5).
- 2) При возникновении проблем обратитесь к разделу "Устранение проблем" (см. стр. 88-91).

Авторское право

© 2006 Samsung Electronics Co.
Все права защищены. Данная Инструкция для пользователя не может воспроизводиться или копироваться ни частично, ни целиком без предварительного письменного разрешения от компании Samsung Electronics Co.

Как использовать DVD-рекордер

Шаг 1 Выберите тип диска

Данное изделие может осуществлять запись на диски следующих типов. Если вы хотите иметь возможность повторной записи на диск или редактирования содержимого диска по окончании записи, выберите перезаписываемый диск типа DVD-RW. Если вы хотите сохранить записываемые данные без внесения изменений, выберите не перезаписываемый диск DVD-R.

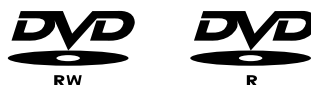

Шаг 2 Отформатируйте диск перед началом записи

В отличие от видеомэгнитофона, рекордер автоматически начинает форматирование, когда в него загружается ранее не использовавшийся диск. Это требуется для подготовки диска к записи на него информации.

Использование диска DVD-RW

- Этот тип диска можно отформатировать либо в формате DVD-Video (режим Video), либо в формате DVD-Video Recording (режим VR). Для ранее не использовавшегося диска на экран выводится сообщение с запросом, хотите ли вы форматировать диск в режиме VR или нет. Вы можете воспроизводить диск, записанный в режиме Video, на различных устройствах для воспроизведения дисков DVD. При записи в режиме VR имеется больше возможностей для редактирования диска.

Использование диска DVD-R

Форматирование диска не требуется, и поддерживается только запись в режиме видео. Вы можете воспроизводить диск этого типа на различных устройствах для воспроизведения дисков DVD только после закрытия диска.



- Для диска DVD-RW вы можете использовать либо режим VR, либо режим Video, но не оба режима одновременно.
- Вы можете изменить формат диска DVD-RW на другой при помощи переформатирования. Необходимо обратить ваше внимание на то, что при изменении формата записанные на диск данные будут потеряны.

Шаг 3 Запись

Имеются два разных способа записи: прямая запись и запись по таймеру. Запись по таймеру классифицируется по типу записи: 1 раз, Ежедн., ПН-СБ, ПН-ПТ, W-СБ и т.д.

Режим записи: XP (режим высокого качества), SP (режим стандартного качества), LP (режим длительной записи) и EP (режим продленной записи). При установке режима FR (гибкая запись), изображение записывается с наилучшим качеством, возможным для оставшегося на диске свободного места.



Шаг 4 Воспроизведение

Вы можете выбрать в экранном меню сюжет, который вы хотите воспроизвести, и затем сразу же начнется его воспроизведение.

Диск DVD делится на части, называемые сюжетами (title), которые, в свою очередь, могут делиться на более мелкие части, называемые фрагментами (chapter).

Во время записи создается сюжет между двумя точками, в которых вы начинаете и заканчиваете запись. На дисках DVD-R/DVD-RW в режиме Video во время закрытия будут автоматически создаваться фрагменты, если для функции автоматического создания фрагментов (Chapter Creator) установлено состояние On (Вкл.). Длина фрагмента (временной интервал между фрагментами) изменяется в соответствии с выбранным режимом записи.



Шаг 5 Редактирование записанного диска

Редактирование и монтаж записанной информации на дисках выполняется легче, чем на обычных видеокассетах. Рекордер поддерживает многие функции редактирования, возможные только для дисков DVD.

Через простое и удобное в использовании меню редактирования вы можете управлять различными функциями редактирования записанного сюжета (title), такими, как удаление, копирование, переименование, защита и т.п.

Создание списка воспроизведения (диски DVD-RW в режиме VR)

Этот рекордер позволяет создавать новый список воспроизведения на одном и том же диске и редактировать его без изменения первоначально записанной на диске видеoinформации.



Шаг 6 Закрытие и воспроизведение на других DVD-устройствах

Чтобы записанный вами диск можно было воспроизвести на других устройствах для воспроизведения дисков DVD, может потребоваться закрыть диск. Сначала завершите все операции записи и редактирования, затем закройте диск.

При использовании диска DVD-RW в режиме VR

Хотя при воспроизведении диска на устройстве, совместимом с режимом VR, в общем случае не требуется закрывать диск, для гарантированного воспроизведения диска на устройствах такого типа должен использоваться закрытый диск.

При использовании диска DVD-RW в режиме Video

Чтобы диск можно было воспроизводить не на данном рекордере, а на каком-либо другом устройстве, диск нужно сначала закрыть. После закрытия диска на него нельзя делать новые записи или редактировать содержимое.

При использовании диска DVD-R

Чтобы диск можно было воспроизводить не на данном рекордере, а на каком-либо другом устройстве, диск нужно сначала закрыть. После закрытия диска на него нельзя делать новые записи или редактировать содержимое.

Распаковка

Аксессуары

Проверьте наличие перечисленных ниже аксессуаров.



Подготовка пульта дистанционного управления

Установите батареи в пульт дистанционного управления

- Откройте крышку отсека для батарей на задней поверхности пульта.
- Установите две батареи размера AAA. Убедитесь в том, что вы вставляете их в правильной полярности (+ и -).
- Возвратите на место крышку отсека для батарей.

Если пульт дистанционного управления не работает надлежащим образом:

- Проверьте полярность +/- батарей (сухих элементов)
- Проверьте, не разрядились ли батареи.
- Проверьте, не загорожен ли приемник сигналов дистанционного управления какими-либо препятствиями.
- Проверьте, нет ли рядом включенной люминесцентной лампы.

Утилизируйте батареи в соответствии с местным законодательством по защите окружающей среды. Не выбрасывайте их вместе с бытовым мусором.

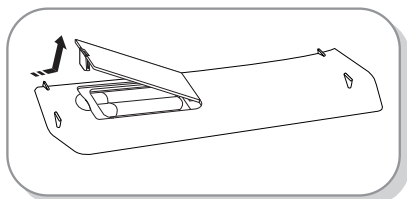

Настройка пульта дистанционного управления

С помощью пульта дистанционного управления вашего DVD-рекордера можно управлять телевизорами Samsung и телевизорами совместимых с пультом марок. Для управления телевизором можно использовать следующие кнопки: STANDBY/ON (Готовность/Вкл), PROG ^ / ∨ (Программа), VOL +/- (Громкость телевизора), кнопки с цифрами, TV MUTE (Временное отключение звука), INPUT SEL.(Вход).

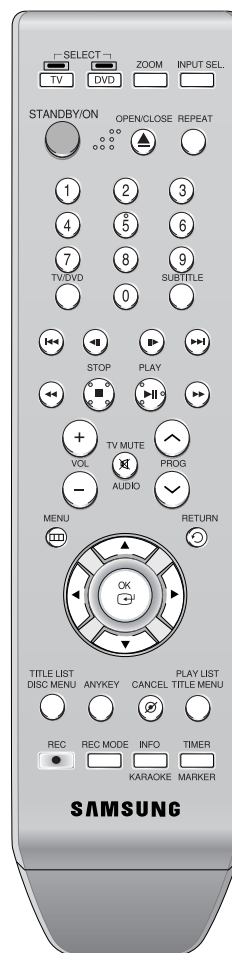

Чтобы определить, совместим ли ваш телевизор с пультом, следуйте нижеприведенным инструкциям.

1. Включите телевизор.
2. Направьте пульт дистанционного управления на телевизор.
3. Удерживайте в нажатом положении кнопку **STANDBY/ON** (ГОТОВНОСТЬ/ВКЛ) и введите состоящий из двух цифр код, соответствующий марке вашего телевизора, нажатием соответствующих кнопок с цифрами.

Коды телевизоров, которыми можно управлять

МАРКА	КНОПКИ
SAMSUNG	01, 02, 03, 04, 05, 06, 07, 08, 09
AIWA	82
ANAM	10, 11, 12, 13, 14, 15, 16, 17, 18
BANG & OLUFSEN	57
BLAUPUNKT	71
BRANDT	73
BRIONVEGA	57
CGE	52
CONTINENTAL EDISON	75
DAEWOO	19, 20, 23, 24, 25, 26, 27, 28, 29, 30, 31, 32, 33, 34
EMERSON	64
FERGUSON	73
FINLUX	06, 49, 57
FORMENTI	57
FUJITSU	84
GRADIENTE	70
GRUNDIG	49, 52, 71
HITACHI	60, 72, 73, 75
IMPERIAL	52
JVC	61, 79
LG	06, 19, 20, 21, 22, 78
LOEWE	06, 69
LOEWE OPTA	06, 57
MAGNAVOX	40
METZ	57
mitsubishi	06, 48, 62, 65
MIVAR	52, 77
NEC	83
NEWSAN	68
NOBLEX	66
NOKIA	74
NORDMENDE	72, 73, 75
PANASONIC	53, 54, 74, 75
PHILIPS	06, 55, 56, 57
PHONOLA	06, 56, 57
PIONEER	58, 59, 73, 74
RADIOLA	06, 56
RADIOMARELLI	57
RCA	45, 46
REX	74
SABA	57, 72, 73, 74, 75
SALORA	74
SANYO	41, 42, 43, 44, 48
SCHNEIDER	06

МАРКА	КНОПКИ
SELECO	74
SHARP	36, 37, 38, 39, 48
SIEMENS	71
SINGER	57
SINUDYNE	57
SONY	35, 48
TELEAVA	73
TELEFUNKEN	67, 73, 75, 76
THOMSON	72, 73, 75
THOMSON ASIA	80, 81
TOSHIBA	47, 48, 49, 50, 51, 52
WEGA	57
YOKO	06
ZENITH	63

Результат: Если ваш телевизор совместим с пультом дистанционного управления, он выключится. Теперь пульт запрограммирован на управление вашим телевизором.



ПРИМЕЧАНИЕ

- Если для марки вашего телевизора приведены несколько кодов, пробуйте их по очереди, пока не найдете действующий.
- После замены батарей в пульте дистанционного управления вновь установите код для вашей марки телевизора.

После этого вы можете управлять телевизором, используя следующие кнопки.

Кнопка	Назначение
STANDBY/ON	Используется для включения и выключения телевизора.
INPUT SEL.	Используется для выбора внешнего источника сигнала.
VOL (+ или -)	Используются для регулировки громкости телевизора.
PROG (^ или v)	Используется для выбора требуемого канала.
TV MUTE	Используется для включения и выключения звука телевизора.
0~9	Используются для прямого ввода номеров программ.



ПРИМЕЧАНИЕ

- Не все функции обязательно будут действовать на всех марках телевизоров. Если встретятся проблемы, управляйте телевизором напрямую.

Описание

Передняя панель

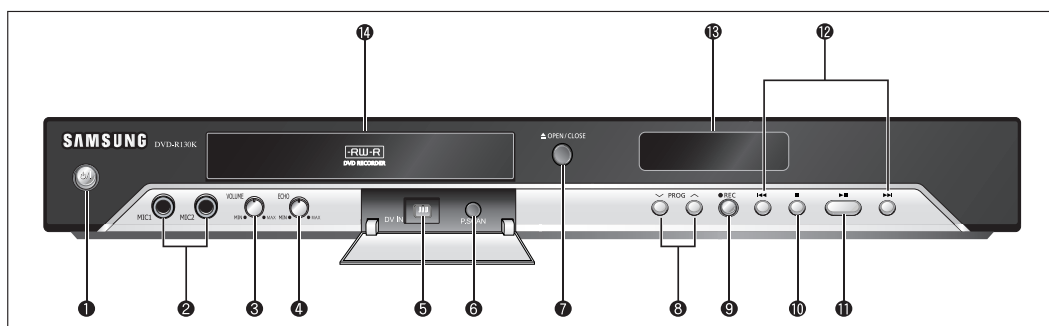

1. **КНОПКА ГОТОВНОСТЬ/ВКЛЮЧЕНИЕ**
Включает и выключает рекордер.
2. **MIC1/ MIC2**
Подключение внешних микрофонов MIC1 / MIC2.
3. **VOLUME**
Регулировка громкости.
4. **ЕСНО**
Регулировка уровня эха.
5. **ВХОД DV-IN**
Используется для соединения с внешним цифровым оборудованием, оснащенным разъемом DV (например, видеокамерой)
6. **КНОПКА P.SCAN (ПРОГРЕССИВНАЯ РАЗВЕРТКА)**
Выбирает режим прогрессивной развертки.
7. **КНОПКА ОТКРЫТЬ/ЗАКРЫТЬ**
Открывает и закрывает лоток для диска.
8. **КНОПКИ PROG (ПРОГРАММА) (∨ ^)**
Выбирают предварительно настроенные каналы. Аналогичны кнопкам **PROG** на пульте дистанционного управления.
9. **КНОПКА "ЗАПИСЬ"**
Включает запись.
10. **КНОПКА "СТОП"**
Останавливает воспроизведение диска.
11. **КНОПКА ВОСПРОИЗВЕДЕНИЕ/ПАУЗА**
Начинает или приостанавливает воспроизведение/запись диска.
12. **КНОПКИ ПОИСК/ПРОПУСК**
Обеспечивают переход к следующему сюжету/фрагменту/дорожке или возврат к предыдущему сюжету/фрагменту/дорожке.
13. **ДИСПЛЕЙ**
Отображает состояние воспроизведения, номер сюжета/фрагмента/ время и т.п.
14. **ЛОТОК ДЛЯ ДИСКА**
Открывается для загрузки диска.

Дисплей на лицевой панели

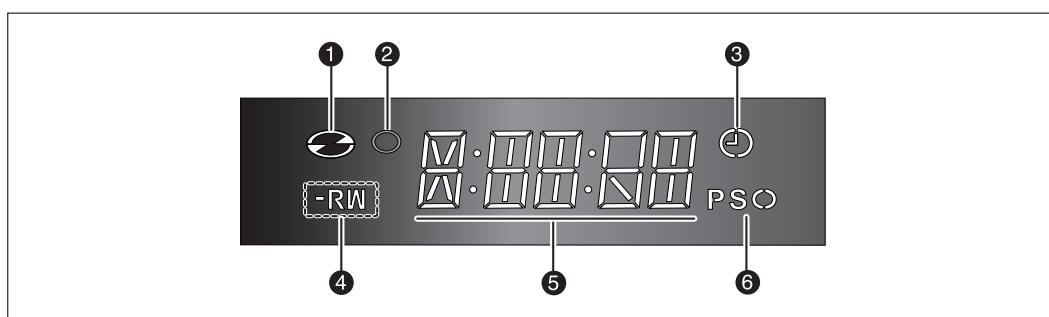

1. Загорается, когда загружен диск.
2. Загорается в режиме записи.
3. Загорается, когда установлен режим записи по таймеру.
4. Загораются, когда загружен диск DVD-RW/-R.
5. Индикатор времени/часов/текущего состояния рекордера.
6. Загорается при включении режима прогрессивной развертки.

Задняя панель

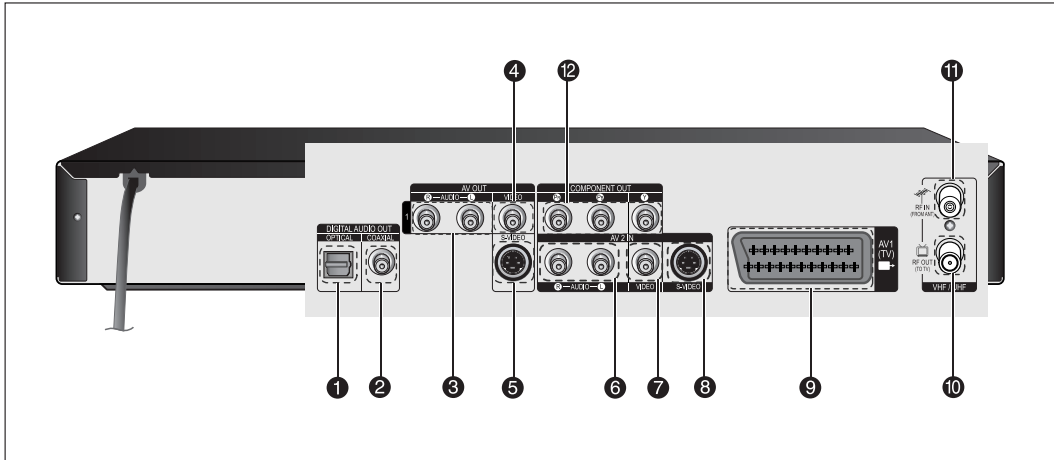

1. ЦИФРОВОЙ АУДИОВЫХОД (ОПТИЧЕСКИЙ)

Для подсоединения к усилителю с разъемом оптического цифрового аудио входа.

2. ЦИФРОВОЙ АУДИОВЫХОД (КОАКСИАЛЬНЫЙ)

Для подсоединения к усилителю с разъемом коаксиального цифрового аудио входа.

3. АНАЛОГОВЫЙ АУДИОВЫХОД

Для соединения с аудиовходом внешнего оборудования с использованием кабелей для аудиосигнала.

4. ВИДЕОВЫХОД

Для соединения со выходом внешнего оборудования с использованием кабеля для видеосигнала.

5. ВЫХОД S-VIDEO

Для соединения со входом внешнего оборудования с использованием кабеля S-Video.

6. AV 2 AUDIO IN

Подключение к выходу внешнего оборудования с помощью аудиокабеля.

7. AV 2 VIDEO IN

Подключение к выходу внешнего оборудования с помощью видеокабеля.

8. AV 2 S-VIDEO IN

Подключение к выходу внешнего оборудования с помощью кабеля S-Video.

9. ВЫХОДНОЙ РАЗЪЕМ AV1 (TV) ТИПА СКАРТ

10.  Выходной ВЧ-разъем для подключения к телевизору

11. Входной разъем для антенны

12. ВЫХОД КОМПОНЕНТНОГО ВИДЕОСИГНАЛА

Для соединения с внешним оборудованием, снабженным входом компонентного видеосигнала.



ПРИМЕЧАНИЕ

- Через выходной ВЧ-разъем для подключения к телевизору передается только сигнал с антенного входа, но не передается сигнал, воспроизводимый с диска DVD. Чтобы просматривать диски DVD на вашем телевизоре, вы должны подключить аудио/видео кабели.

Знакомство с пультом дистанционного управления

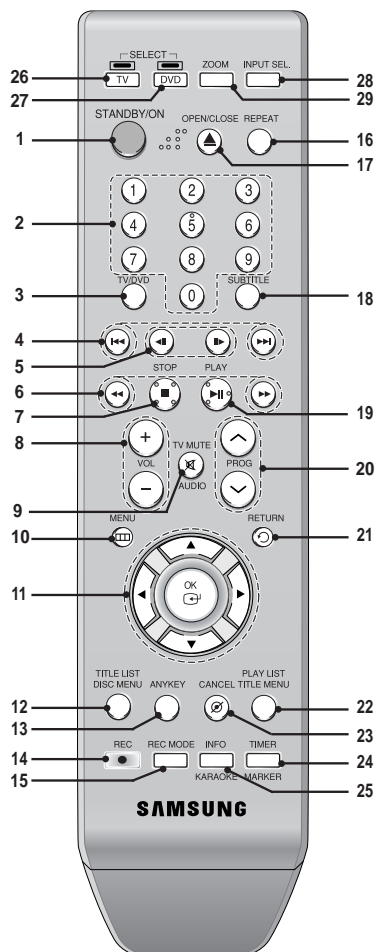

1. Кнопка **STANDBY/ON** (ГОТОВНОСТЬ/ ВКЛЮЧЕНИЕ)
2. Кнопки 0~9(номер)
3. Кнопка **TV/DVD** (ТВ/DVD)
4. Кнопки **пропуска назад/вперед**
Нажимайте для пропуска частей диска в обратном или прямом направлении.
5. Кнопки **пошаговой перемотки назад/вперед**
Нажмите эту кнопку для покадрового воспроизведения.
6. Кнопки **поиска назад/вперед**
Нажимайте для поиска нужного места на диске в обратном или прямом направлении.
7. Кнопка **STOP**(Стоп)
Нажимайте для остановки диска.
8. Кнопка **VOL**
Регулировка громкости.
9. Кнопки **AUDIO/TV MUTE**
Используйте ее для доступа различным аудио функциям на диске (режим DVD).
Она временно отключает звук на телевизоре (режим TV).

10. Кнопка **MENU** (Меню)
Выводит на экран меню настройки DVD-рекордера.
11. Кнопки **ОК/ПЕРЕМЕЩЕНИЕ КУРСОРА** (▲ / ▼ / ◀ / ▶)
12. Кнопки **TITLE LIST/DISC MENU**
Используйте ее для просмотра списка сюжетов/меню диска.
13. Кнопка **ANYKEY**
Используйте для просмотра состояния воспроизводимого диска.
14. Кнопка **REC** (Запись)
Используйте для включения записи на диски DVD-RW/-R.
15. Кнопка **REC MODE** (РЕЖИМ ЗАПИСИ)
Показывает состояние режима записи (XP/SP/LP/EP).
16. Кнопка **REPEAT** (ПОВТОР)
Позволяет вам повторить сюжет, фрагмент, дорожку или диск.
17. Кнопки **OPEN/CLOSE**(ОТКРЫТЬ/ЗАКРЫТЬ)
Открывает и закрывает отсек для диска.
18. Кнопка **SUBTITLE** (Субтитры)
Нажимайте ее для переключения языка субтитров для диска DVD.
19. Кнопки **PLAY/PAUSE** (Воспроизведение/Пауза)
Нажмите эту кнопку для воспроизведения диска или приостановки воспроизведения/записи.
20. Кнопка **PROG**
Используйте для выбора предварительно настроенных телевизионных каналов в конкретном порядке.
Аналогичны кнопкам **PROG** на передней панели.
21. Кнопка **RETURN** (Возврат)
Возвращает к предыдущему меню.
22. Кнопки **PLAY LIST/TITLE MENU**
Используйте для возврата к меню Title или для просмотра списка записанных файлов.
23. Кнопка **CANCEL** (Отмена)
24. Кнопки **MARKER/TIMER** (Маркер/Таймер)
Используйте эту кнопку для отметки положения при воспроизведении диска.
Нажмите эту кнопку для открытия меню режима записи по таймеру во время остановки диска.
25. Кнопки **INFO/KARAOKE**
Показывает информацию о текущих настройках или состоянии диска.
26. Кнопка **TV** (ТВ)
Нажмите эту кнопку для включения телевизора.
27. Кнопка **DVD**
Нажмите эту кнопку для использования устройства записи DVD.
28. Кнопка **INPUT SEL**(Вход)
Выбирайте входной сигнал в режиме просмотра сигнала от внешнего входа (тюнер, вход аудио/видео или вход DV)
29. Кнопка **ZOOM** (ТРАНСФОКАЦИЯ)
Нажмите эту кнопку для увеличения экрана.

Соединения и Настройка

В этом разделе рассматриваются различные способы соединения DVD-рекордера с внешними устройствами и требующиеся первоначальные настройки режимов.

Краткое руководство.....	16
Подключение DVD-рекордера.....	17
Другие типы подключения кабелей к выходам видеосигнала.....	17
Другие типы подключения кабелей к выходам аудиосигнала.....	19
Подключение к входным разъемам AV2, DV	21

Краткое руководство

Включенное в данную Инструкцию для пользователя краткое руководство предоставит вам информацию, достаточную для быстрого начала пользования рекордером.

Подключение DVD-рекордера



Другие типы подключения кабелей к выходам видеосигнала



Другие типы подключения кабелей к выходам аудиосигнала



Подключение к входным разъемам AV2, DV

Подключение DVD-рекордера

Вы можете подключить DVD-рекордер к телевизору с использованием кабеля с разъемами SKART, если у вашего телевизора имеется соответствующий вход.

1. Подключите высокочастотный кабель, как показано на рисунке.
2. Подключите один конец кабеля SKART к разъему AV1 на задней панели DVD-рекордера.
3. Подключите второй конец кабеля к соответствующему разъему на телевизоре.
4. Подключите DVD-рекордер и телевизор к сети переменного тока.
5. Включите DVD-рекордер и телевизор.
6. Нажимайте кнопку **INPUT SEL.**(Вход) на пульте дистанционного управления вашего телевизора, пока на экране телевизора не появится изображение от DVD-рекордера.

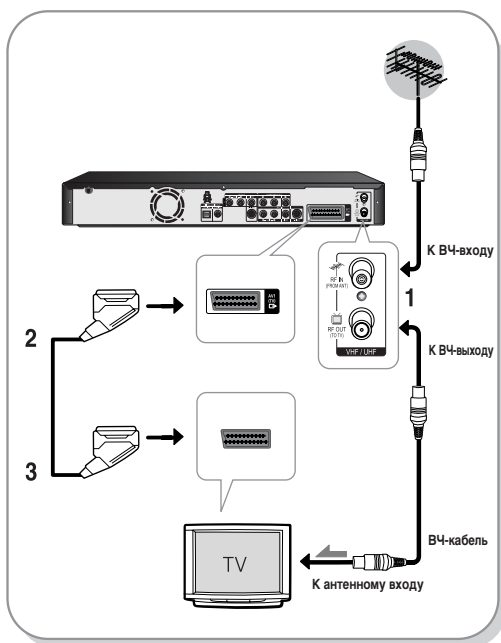

ПРИМЕЧАНИЕ

- Через подсоединенный ВЧ-кабель это изделие передает только сигнал с антенного входа. Для просмотра сигналов с устройства для записи дисков DVD следует подключить кабель SKART или аудио/видеокабели.
- Режим TV (Телевизор)
Нажмите кнопку TV/DVD на пульте дистанционного управления, чтобы на ЖК-дисплее передней панели появился индикатор "TV" (Телевизор) (или выключите DVD-рекордер).

Другие типы подключения кабелей к выходам видеосигнала

Имеется несколько вариантов выдачи видеосигнала на внешние устройства без использования кабелей с разъемами SKART. Выберите из приведенных ниже вариантов соединения по видеосигналу наиболее подходящий для вас.

- **Случай 1** : Подключение к разъему выхода композитного видеосигнала
- **Случай 2** : Подключение к разъему выхода S-video
- **Случай 3** : Подключение к разъемам выхода компонентного видеосигнала

Режимы выхода S-Video, компонентного видеосигнала и сигнала с прогрессивной разверткой

- Подключение через выход S-Video и компонентный видеовыход можно использовать, только если ваш телевизор имеет вход S-Video или компонентный видеовыход. Если выход S-Video и компонентный видеовыход не работают, проверьте соединения с телевизором и выбранный на телевизоре вход.
- По сравнению со стандартной чересстрочной разверткой, в режиме прогрессивной развертки используется в два раза больше строк изображения, в результате чего получается более стабильное, немерцающее и чистое изображение, чем в случае чересстрочной развертки видеосигнала. Этот режим можно использовать только с телевизорами, которые поддерживают прогрессивную развертку.
- Выход сигнала с прогрессивной разверткой (576р)
Потребителям следует иметь в виду, что не все телевизоры стандарта ТВЧ (телевидения высокой четкости) полностью совместимы с этим изделием, поэтому на изображении могут появляться паразитные узоры. В случае возникновения проблем с изображением при использовании прогрессивной развертки формата 576р, рекомендуется переключиться на выход видеосигнала "стандартной четкости". Если у вас возникнут вопросы по поводу совместимости телевизора с данным DVD-рекордером, обращайтесь в наш Центр поддержки потребителей.

Случай 1: Подключение к разъему выхода композитного видеосигнала

1. Соедините кабелем для видеосигнала (с желтыми штырями) разъем видеовыхода VIDEO OUT (желтое) на DVD-рекордере с разъемом видеовхода VIDEO IN (желтым) на телевизоре (или AV-усилителе).
 - Вы получите изображение обычного качества.
2. Соедините кабелем для аудиосигнала (с белыми и красными штырями) разъемы выхода АУДИОСИГНАЛА на DVD-рекордере с разъемами входа аудиосигнала на телевизоре (или AV-усилителе) (см. стр. 19 и 20).
 - Вы получите изображение высокого качества.

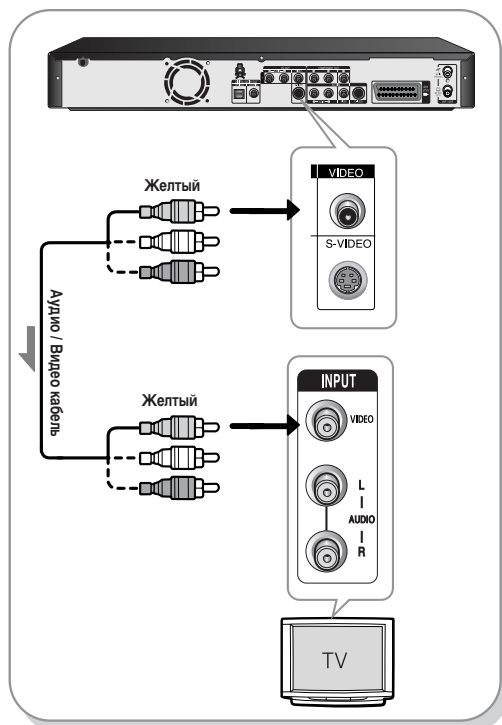

Случай 2: Подключение к разъему выхода S-video

1. Соедините кабелем с разъемами S-Video (покупается отдельно) разъем S-VIDEO OUT (Выход S-Video) на DVD-рекордере с разъемом S-VIDEO IN (Вход S-Video) на телевизоре (или AV-усилителе).
2. Соедините кабелем для аудиосигнала (с белыми и красными штырями) разъемы выхода АУДИОСИГНАЛА на DVD-рекордере с разъемами входа аудиосигнала на телевизоре (или AV-усилителе)
 - Вы получите изображение высокого качества.

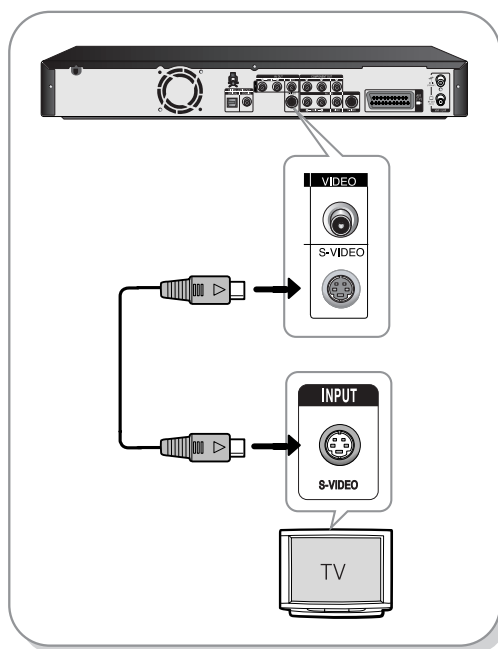

Случай 3: Подключение к разъемам выхода компонентного видеосигнала

1. Соедините между собой разъемы COMPONENT OUT (Y, P_b, P_r) (Выход компонентного видеосигнала) на задней панели Комбо DVD-рекордера и разъемы ВХОДА КОМПОНЕНТНОГО ВИДЕОСИГНАЛА (Y, P_b, P_r) на телевизоре при помощи кабелей для компонентного видеосигнала (покупаются отдельно).
2. Соедините кабелем для аудиосигнала (с белыми и красными штырями) разъемы выхода АУДИОСИГНАЛА на DVD-рекордере с разъемами входа аудиосигнала на телевизоре (или AV-усилителе) (см. стр. 19 и 20).
3. После подключения см. стр. 34-35.
 - Вы получите изображения высокого качества с точной цветопередачей.

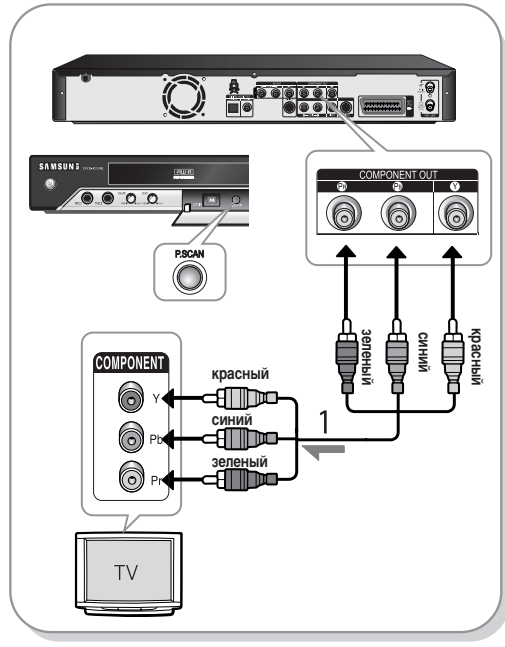

ПРИМЕЧАНИЕ

- При подключении кабелей обеспечьте, чтобы цвета соединяемых между собой разъемов совпадали. То есть, разъемы компонентного выхода Y, P_b и P_r на DVD-рекордере должны быть соединены с точно соответствующими разъемами компонентного входа на телевизоре.
- Установка режима прогрессивной развертки доступна только в случае, когда для выхода видеосигнала установлено состояние Component (Компонентный) (см. стр. 34).

Другие типы подключения кабелей к выходам аудиосигнала

Имеется несколько вариантов выдачи аудиосигнала на внешние устройства без использования кабелей с разъемами СКАРТ. Выберите из приведенных ниже вариантов соединения по аудиосигналу наиболее подходящий для вас.

- Случай 1: Подключение к телевизору
- Случай 2: Подключение к стереофоническому усилителю с использованием разъемов выхода аудио/видео
- Случай 3: Подключение к AV-усилителю с использованием разъема цифрового выхода

Изготовлено по лицензии от фирмы Dolby Laboratories. "Dolby" и символ DD являются товарными знаками Dolby Laboratories.

"DTS" и "DTS Digital Out" являются товарными знаками компании DTS, Inc.

Случай 1: Подключение к телевизору

Используйте этот вариант, если у вашего телевизора есть входные разъемы типа "тюльпан" для аудиосигнала.

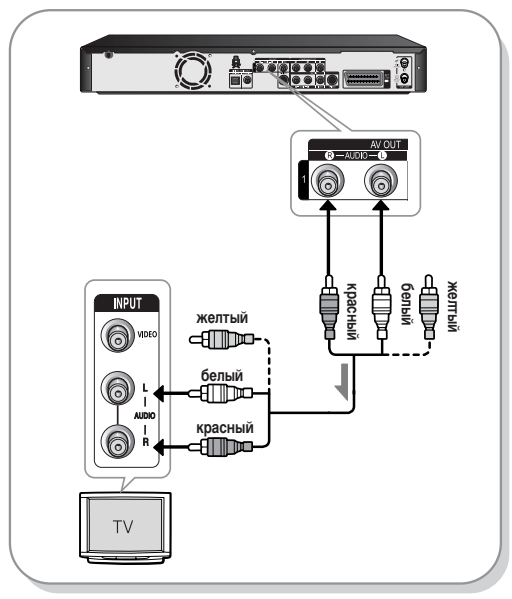

Случай 2: Подключение к стереофоническому усилителю с использованием разъемов выхода аудио/видео

Если у вашего стереофонического усилителя есть только входные разъемы для аналогового аудиосигнала (L и R), используйте разъемы выхода аудио/видео.

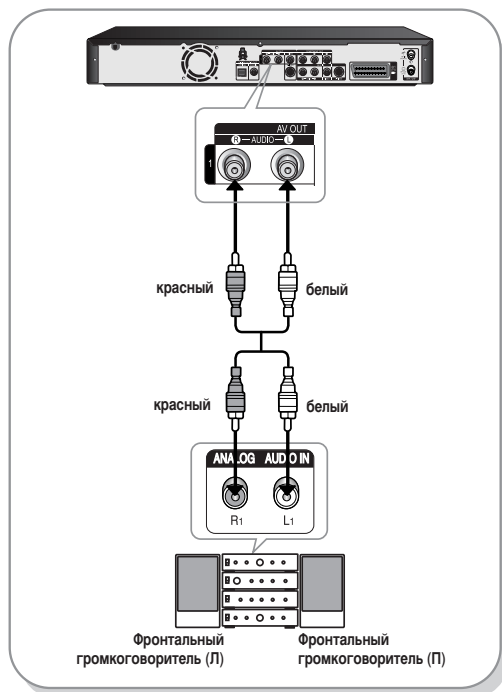

Случай 3: Подключение к AV-усилителю с использованием разъема цифрового выхода

Используйте это подключение только в случае, если в вашем AV-усилителе имеется декодер Dolby Digital, MPEG-2 или DTS и разъем входа цифрового сигнала. Чтобы прослушивать сигнал системы Dolby Digital, MPEG-2 или DTS, вы должны настроить параметры выхода аудиосигнала (см. стр. 32~33).

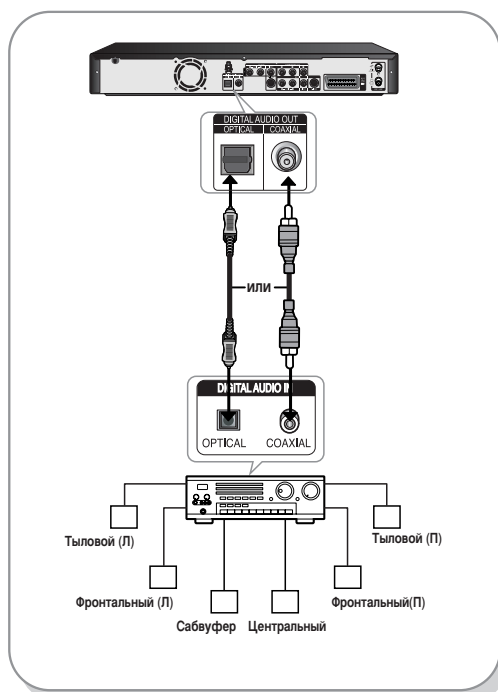

Подключение к входным разъемам AV2, DV

Эти соединения позволяют вам подключать ваш DVD-рекордер к другим внешним устройствам и просматривать или записывать их выходные сигналы.

- **Случай 1 :** Подключение видеомагнитофона, телевизионной приставки (STB), DVD-проигрывателя или видеокамеры к разъемам AV2 IN
- **Случай 2 :** Подключение видеокамеры к разъему DV IN

Случай 1: Подключение видеомагнитофона, телевизионной приставки (STB), DVD-проигрывателя или видеокамеры к разъемам AV2 IN

При подключении видеомагнитофона или другого внешнего устройства к разъемам AV2 IN (Вход AV2) вы можете выполнять запись сигнала от подключенной аппаратуры (видеомагнитофона, телевизионной приставки, DVD-проигрывателя или видеокамеры).

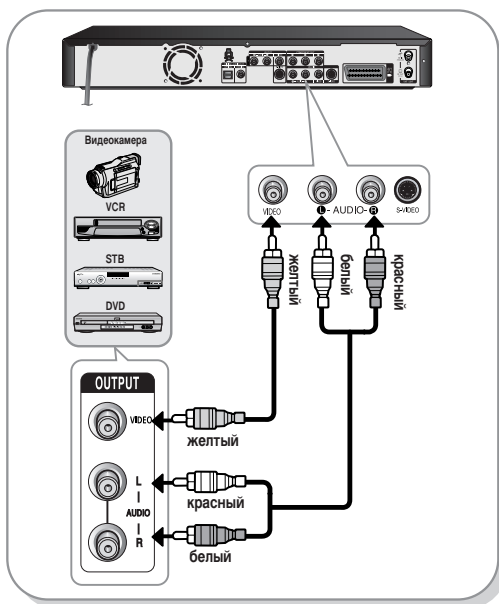

Примечание

- При подключении разъема S-VIDEO автоматически выбирается S-VIDEO IN.
- Вы не можете записывать контент, защищенный от копирования.

Случай 2: Подключение видеокамеры к разъему DV IN

Если на видеокамере имеется выходной разъем DV, соедините его с входным разъемом DV IN вашего DVD-рекордера.

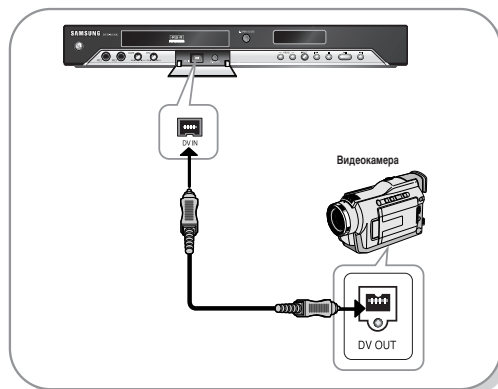

ПРИМЕЧАНИЕ

- Если вход не был выбран автоматически, воспользуйтесь кнопкой **INPUT SEL.**(Вход) для выбора нужного входа.

Настройка СИСТЕМЫ

Навигация по экранному меню	22
Включение и автоматическая настройка	23
Установка даты и времени	24
Автоматическая настройка на телевизионные станции	25
Настройка на телевизионные станции вручную	26
Удаление из памяти настройки на станцию	27
Изменение таблицы настроенных вручную станций	28
Настройка языка	29
Время в режиме EP	30
Автоматическое создание фрагментов	31
Быстрая запись	32
Настройка параметров аудио выходов	32
Установка режима работы видеовыхода	34
Установка режима прогрессивной развертки	35
Отмена режима прогрессивной развертки	35
Настройка параметров изображения (меню "Видео")	36
Регистрация DivX(R)	37
Установка родительского ключа	37

Навигация по экранному меню

Экранные меню позволяют вам включать или выключать различные функции вашего DVD-рекордера. Используйте следующие кнопки, чтобы открывать экранные меню и перемещаться по ним.

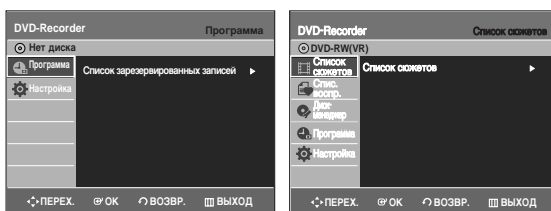

- 1 Кнопка MENU.**
 Нажмите эту кнопку на пульте дистанционного управления в то время, когда DVD-рекордер находится в режиме "Стоп" или "Воспроизведение", чтобы вывести на экран ОСНОВНОЕ МЕНЮ. Кроме того, нажатием этой кнопки вы можете осуществлять выход из системы экранных меню.
- 2 ▲ / ▼, ◀ / ▶ Кнопки.**
 Используйте кнопки ▲ / ▼, ◀ / ▶ для перемещения полосы выбора и для того, чтобы циклически перебирать опции меню.
- 3 Кнопка OK.**
 Нажимайте эту кнопку на пульте дистанционного управления для подтверждения любых новых настроек.
- 4 Кнопка RETURN.**
 Нажимайте эту кнопку на пульте дистанционного управления для возврата к предыдущему экранному меню или для выхода из системы экранных меню.

Включение и автоматическая настройка

При первом включении в розетку сети переменного тока ваш DVD-рекордер автоматически настроится на телевизионные (ТВ) станции. Настройки на ТВ станции будут сохранены в памяти. Этот процесс займет несколько минут. После этого ваш DVD-рекордер будет готов к использованию.

1 Подсоедините ВЧ-кабель, как показано на стр. 17.

- Подключение устройства записи DVD с видеоманитофоном к телевизору с помощью ВЧ-кабеля или аудио/видеокабеля.

2 Подсоедините DVD-рекордер к розетке сети переменного тока.

- На дисплее передней панели начнет мигать слово "Auto".

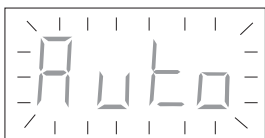

3 На экране телевизора появляется меню Выбор Языка. С помощью кнопок ▲ или ▼ выберите желаемый язык, затем нажмите кнопку ОК.

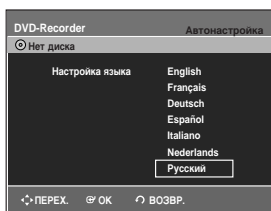

4 Запустите процесс автоматической настройки.

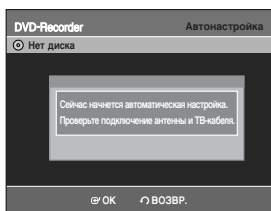

5 Запустите процесс автоматического поиска ТВ станций.

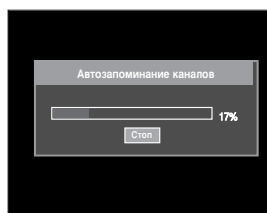

6 Проверьте дату и время.



Когда вы хотите изменить дату и время, обращайтесь к разделу "Установка даты и времени" (см. стр. 24).

Установка даты и времени

В вашем DVD-рекордере имеются работающие в 24-часовой системе часы и календарь, используемые для того, чтобы:

- Автоматически останавливать запрограммированную запись
- Программировать ваш DVD-рекордер для автоматической записи телевизионной передачи.
- Вы должны установить дату и время, когда вы только что купили DVD-рекордер
- Не забудьте перевести часы при переходе с зимнего времени на летнее время и наоборот.

- 1 Когда рекордер находится в режиме "Стоп" или в него не загружен диск, нажмите кнопку **MENU**.

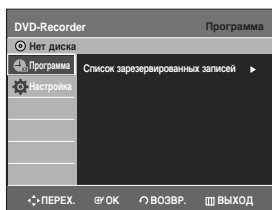

- 2 С помощью кнопок ▲▼ выберите пункт **Настройка**, затем нажмите кнопку **OK** или ►.

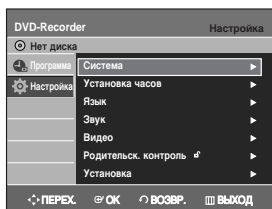

- 3 Используя кнопки ▲▼ выберите пункт меню **Установка часов**, затем нажмите кнопку **OK** или ►.

- 4 Нажимайте кнопки ◀▶ для выбора поля часов, минут, дня, месяца и года.
 - Будет выделен выбранный элемент.



- 5 Нажимайте кнопки ▲▼ для увеличения или уменьшения соответствующей величины.

- День недели показывается автоматически.
- Вы можете удерживать кнопки ▲▼ в нажатом положении для быстрого изменения значений.

- 6 Нажмите кнопку **OK**, при этом будут сохранены установленные дата и время; сохранения не произойдет, если кнопка **OK** не была нажата.

- 7 Нажмите кнопку **Выход** для выхода из **MENU**.

Автоматическая настройка на телевизионные станции

Вам не нужно настраиваться на телевизионные станции, если вы уже настроились на них автоматически (см. раздел "Включение и автоматическая настройка" на стр. 23).

В вашем DVD-рекордере имеется встроенный тюнер, используемый для приема телевизионных передач.

Для приема телевизионных передач вы должны настроиться на телевизионные станции через тюнер.

Это может быть сделано:

- С помощью функции Автонастройка при подключении (см. стр. 23)
- Автоматически
- Вручную (см. стр. 26).

1 Когда рекордер находится в режиме "Стоп" или в него не загружен диск, нажмите кнопку **MENU**.

2 С помощью кнопок **▲▼** выберите пункт **Настройка**, затем нажмите кнопку **OK** или **▶**.

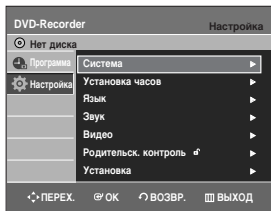

3 С помощью кнопок **▲▼** выберите пункт **Установка часов**, затем нажмите кнопку **OK** или **▶**.

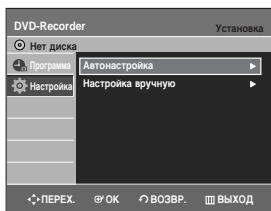

4 С помощью кнопок **▲▼** выберите пункт **Автонастройка**, затем нажмите кнопку **OK** или **▶**.

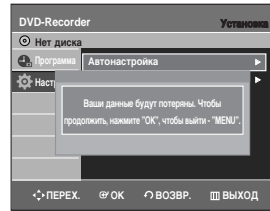

5 Для запуска автоматической настройки нажмите кнопку **OK**.

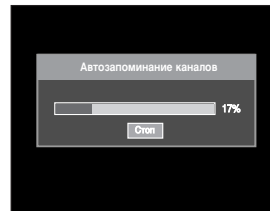

- Сканируется первый частотный диапазон, и отображается и сохраняется в памяти станция, найденная первой. Затем DVD-рекордер ищет вторую станцию и так далее.
- После завершения процедуры автоматического поиска телевизионных станций DVD-рекордер автоматически переключается на первую из найденных станций.
- Количество станций, настройка на которые автоматически заносится в память DVD-рекордера, зависит от количества найденных им станций.

6 Если вы хотите отменить автоматическую настройку до ее завершения, нажмите кнопку **OK**.

- После окончания процедуры автоматической настройки может оказаться, что настройка на некоторые станции запомнена более одного раза; выберите каналы с наилучшим качеством приема, а каналы, дублирующие настройку на станции, удалите.

Настройка на телевизионные станции вручную

Если станции уже были настроены автоматически, их не требуется настраивать вручную.

1 Когда рекордер находится в режиме "Стоп" или в него не загружен диск, нажмите кнопку **MENU**.

2 С помощью кнопок **▲▼** выберите пункт **Настройка**, затем нажмите кнопку **OK** или **▶**.

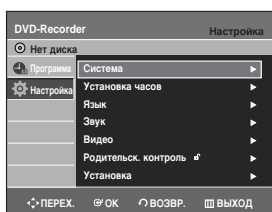

3 С помощью кнопок **▲▼** выберите пункт **Установка часов**, затем нажмите кнопку **OK** или **▶**.

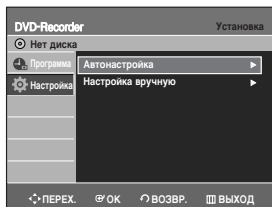

4 С помощью кнопок **▲▼** выберите пункт **Настройка вручную**, затем нажмите кнопку **OK** или **▶**.

5 Нажимайте кнопки **▲▼** чтобы выбрать требуемый номер **ПРОГР.**, затем нажмите кнопку **OK** или **▶**.



6 Нажимайте кнопки **▲▼** чтобы выбрать пункт **Правка**, затем нажмите кнопку **OK** или **▶**.

На экране появляется меню **Настройка вручную**.

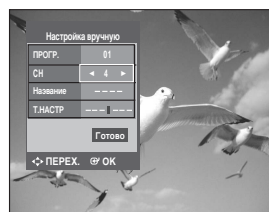

7 Нажмите кнопку **◀▶**, чтобы начать поиск станции. Начинается поиск станций в диапазоне частот и передача первой найденной станции показывается на экране.

8 Нажимайте кнопки **▲▼** пока не выберете пункт **Название**. Названия программ могут устанавливаться автоматически по сигналу, передаваемому станцией.

9 Чтобы изменить название программы, нажмите кнопку **▶**.

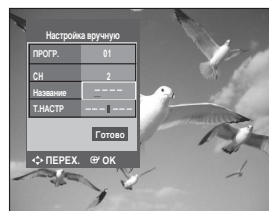

10	Чтобы..	Тогда...
	Выбрать символ	Нажимайте кнопки ▲▼ пока не будет показан нужный для названия символ (буква, цифра или символ "-")
	Перейти к следующему или предыдущему символу	Нажмите соответствующую кнопку ◀▶.

Нажмите кнопку **OK**, чтобы сохранить название.

11	Если вы...	Тогда...
	Желаете сохранить настройку на показываемую станцию	<ul style="list-style-type: none"> • Нажимайте кнопки ▲▼ пока не выберете пункт MFT (Точная настройка). • Нажмите кнопки ◀▶ чтобы при необходимости подстроить изображение. • Для сохранения станции выберите Готово.
	Не желаете сохранить настройку на показываемую станцию	<ul style="list-style-type: none"> • Нажимайте кнопки ▲▼ пока не выберете пункт Канал. • Нажмите кнопки ◀▶ для продолжения поиска в диапазоне частот и показа на экране передачи следующей станции.

12 С помощью кнопок ▲▼ выберите пункт **Готово**, затем нажмите кнопку **OK**, чтобы подтвердить настройку на станцию вручную.

- Повторяйте эту процедуру, начиная с Шага 5, пока не занесете в память настройку на все требующиеся станции.

13 Нажмите кнопку **Выход** для выхода из **MENU**.

Удаление из памяти настройки на станцию

Если сохранена ТВ-станция, которая не нужна, ее можно удалить.

1 Когда рекордер находится в режиме "Стоп" или в него не загружен диск, нажмите кнопку **MENU**.

2 С помощью кнопок ▲▼ выберите пункт **Настройка**, затем нажмите кнопку **OK** или ▶.

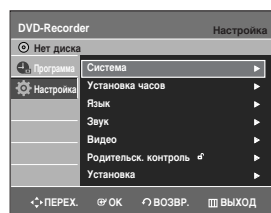

3 С помощью кнопок ▲▼ выберите пункт **Установка часов**, затем нажмите кнопку **OK** или ▶.

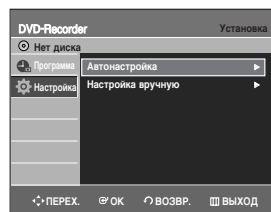

4 С помощью кнопок ▲▼ выберите пункт **Настройка вручную**, затем нажмите кнопку **OK** или ▶.

5 Нажимайте кнопки ▲▼ чтобы выбрать требующийся номер **ПРОГР.**, затем нажмите кнопку **OK** или ▶.



6 Нажимайте кнопки ▲▼ чтобы выбрать пункт **Удалить**, затем нажмите кнопку **OK** или ►.
Появится сообщение “Удалить ‘PR.01’?”.

7 С помощью кнопок ◀▶ выберите пункт **Да**, затем нажмите кнопку **OK**.
Повторяйте эту процедуру, начиная с Шага 5, до тех пор, пока не удалите из памяти настройку на все ненужные станции.

8 Нажмите кнопку **Выход** для выхода из **MENU**.

4 С помощью кнопок ▲▼ выберите пункт **Настройка вручную**, затем нажмите кнопку **OK** или ►.

5 Нажимайте кнопки ▲▼ чтобы выбрать требующийся номер **ПРОГР.**, затем нажмите кнопку **OK** или ►.



6 Нажмите кнопки ▲▼ для выбора параметра **Помен. местами**.
Чтобы изменить присвоенный станции номер программы нажмите кнопку **OK** на пульте дистанционного управления.

- Например, переместить ТВ станцию с присвоенного ей номера программы 1 на программу 3.

7 Используйте кнопки ▲▼ для выбора нужного положения, затем для смены положения снова нажмите кнопку **OK**.



8 Нажмите кнопку **Выход** для выхода из **MENU**.

Изменение таблицы настроенных вручную станций

Вы можете по своему вкусу перегруппировать станции в таблице настроенных вручную станций, присвоив им желаемые номера программ.

1 Когда рекордер находится в режиме "Стоп" или в него не загружен диск, нажмите кнопку **MENU**.

2 С помощью кнопок ▲▼ выберите пункт **Настройка**, затем нажмите кнопку **OK** или ►.

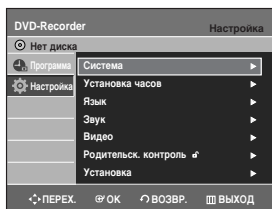

3 С помощью кнопок ▲▼ выберите пункт **Установка часов**, затем нажмите кнопку **OK** или ►.

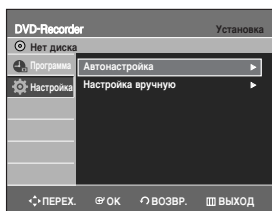

Настройка языка

Если меню звука, меню диска, экранное меню, язык субтитров DivX установлены заранее, они будут появляться автоматически при каждом просмотре фильма. Если предпочтительный язык не записан на диске, будет выбран записанный на диске язык оригинала.

- 1 Когда рекордер находится в режиме “Стоп” или в него не загружен диск, нажмите кнопку **MENU**.

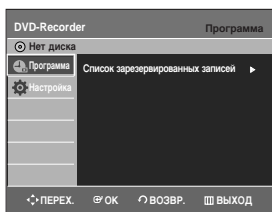

- 2 С помощью кнопок ▲▼ выберите пункт **Настройка**, затем нажмите кнопку **OK** или ►.

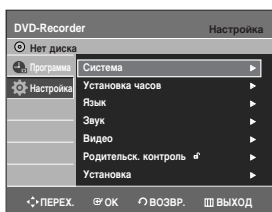

- 3 С помощью кнопок ▲▼ выберите пункт меню **Язык**, затем нажмите кнопку **OK** или ►.

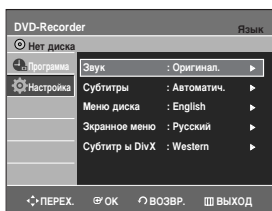

- 4 С помощью кнопок ▲▼ выберите желаемое подменю и нажмите кнопку **OK** или ►.

- **Звук** : Для языка звукового сопровождения, воспроизводимого через динамики.
- **Субтитры** : Для языка субтитров, записанных на диске.
- **Меню диска** : Для языка меню, содержащихся на диске.
- **Экранное меню** : Для экрана устройства записи дисков DVD.
- **Субтитры DivX** : Для экрана устройства записи дисков DVD.

Western	Африкаанс, Баскский, Каталанский, Датский, Голландский, Русский, Фарерский, Финский, Французский, Немецкий, Исландский, Индонезийский, Итальянский, Малайский, Норвежский, Португальский, Испанский, Суахили, Шведский
Central	Английский, Албанский, Хорватский, Чешский, Венгерский, Польский, Румынский, Сербский (латиница), Словацкий, Словенский
Greek	Английский, греческий
Cyrillic	Азербайджанский, Белорусский, Болгарский, Казахский, Македонский, Татарский, Русский, Сербский, Украинский, Узбекский

- 5 Выберите желаемый язык, используя кнопки ▲▼, затем нажмите кнопку **OK** или ►.



ПРИМЕЧАНИЕ

- Нажмите кнопку **RETURN** или ◀ для возврата к предыдущему меню. Нажмите кнопку **MENU** для выхода из меню.
- Выбранный язык будет появляться, только если он поддерживается на диске.
- Если субтитры на выбранном языке отображаются неверным шрифтом, выберите в параметре субтитров DivX соответствующий регион. Если это не поможет устранить ошибку, то формат не поддерживается.

Время в режиме EP

Последовательно нажимая кнопку **REC MODE** (Режим записи), вы можете выбрать один из четырех режимов записи. Режим **EP** представляет собой один из четырех режимов записи (**XP, SP, LP, EP**). Вы можете установить время записи диска в режиме **EP** (Продленная запись) равным 6 или 8 часам.

- 1 Когда рекордер находится в режиме “Стоп” или в него не загружен диск, нажмите кнопку **MENU**.

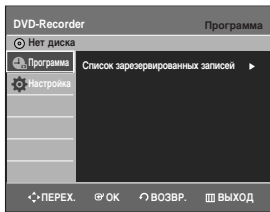

- 2 С помощью кнопок **▲▼** выберите пункт **Настройка**, затем нажмите кнопку **OK** или **▶**.

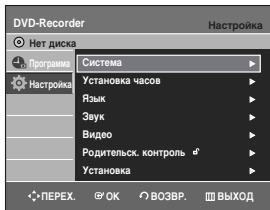

- 3 С помощью кнопок **▲▼** выберите пункт **Система**, затем нажмите кнопку **OK** или **▶**. На экране появится меню “Система”.

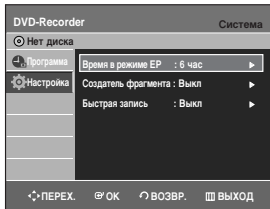

- 4 С помощью кнопок **▲▼** выберите пункт **Время в режиме EP**, затем нажмите кнопку **OK** или **▶**.

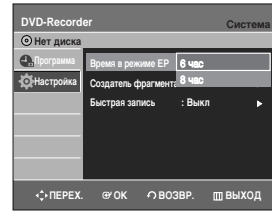

- 5 С помощью кнопок **▲▼** выберите желаемое время, затем нажмите кнопку **OK** или **▶**.

Автоматическое создание фрагментов

Диск DVD-Video содержит "главы" и "разделы". Одна записанная программа представляет собой главу. При использовании этой функции глава разбивается на разделы.



- 1 Когда рекордер находится в режиме "Стоп" или в него не загружен диск, нажмите кнопку **MENU**.



- 2 С помощью кнопок **▲▼** выберите пункт **Настройка**, затем нажмите кнопку **OK** или **▶**.

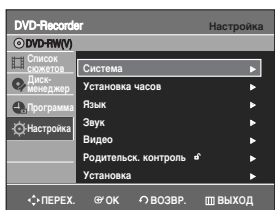

- 3 С помощью кнопок **▲▼** выберите пункт **Система**, затем нажмите кнопку **OK** или **▶**. На экране появится меню "Система".

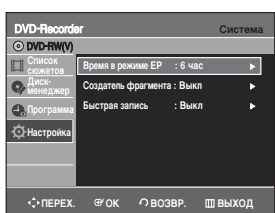

- 4 С помощью кнопок **▲▼** выберите пункт **Создатель фрагмента**, затем нажмите кнопку **OK** или **▶**.

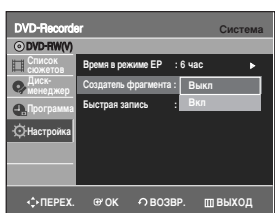

- 5 С помощью кнопок **▲▼** выберите опцию **Вкл** или **Выкл**, затем нажмите кнопку **OK** или **▶**.

- **Выкл**: Выберите эту опцию, если вы не хотите использовать автоматическое создание фрагментов.
- **Вкл**: Выберите эту опцию, если вы хотите использовать автоматическое создание фрагментов.

- 6 Нажмите кнопку **REC**, чтобы начать запись. (Для получения информации об установке режима записи см. стр. 40). На экране появляется сообщение "Хотите создать меню фрагментов после этой записи?".

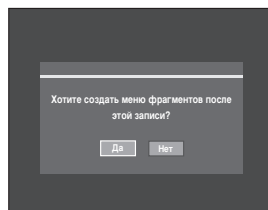

- 7 С помощью кнопок **◀▶** выберите **Да**, затем нажмите кнопку **OK**.

- Новый фрагмент создается в соответствии с выбранной скоростью записи. Фрагмент будет иметь длительность около 5 минут в режимах XP и SP и около 15 минут в режимах LP и EP.

- 8 Нажмите кнопку **STOP**, чтобы остановить запись.

- 9 Чтобы можно было вывести на экран информацию о созданных сюжетах, закройте диск (см. стр. 83) и затем нажмите кнопку **DISC MENU**. Будет отображено меню фрагментов для выбранного сюжета.

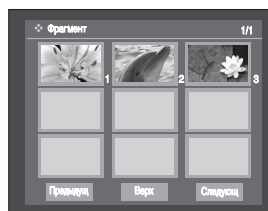

- Функция автоматического создания фрагментов не работает во время записи по таймеру или когда вы выключите питание рекордера.
- Закрытие диска DVD-R отменить невозможно.

Быстрая запись

Если эта функция включена, устройство записи DVD и телевизор включатся одновременно, что позволяет немедленно начать запись необходимого канала.

- 1 В режиме остановки/отсутствия диска нажмите кнопку **MENU**.

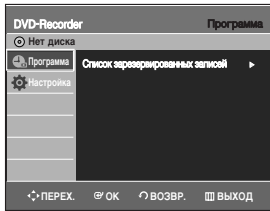

- 2 Нажмите кнопки **▲▼** для выбора пункта **Настройка**, затем нажмите кнопку **OK** или **▶**.

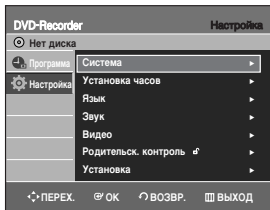

- 3 Нажмите кнопки **▲▼** для выбора пункта **Система**, затем нажмите кнопку **OK** или **▶**. Отобразится системное меню.

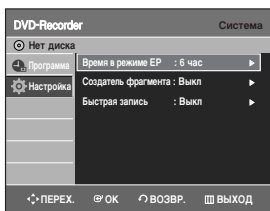

- 4 Нажмите кнопки **▲▼** для выбора пункта **Быстрая запись**, затем нажмите кнопку **OK** или **▶**.

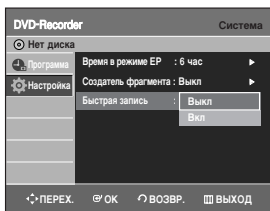

- 5 Нажмите кнопки **▲▼** для выбора пункта **Вкл**, затем нажмите кнопку **OK** или **▶**.



ПРИМЕЧАНИЕ

- Если эта функция включена, мощность, потребляемая устройством при выключенном питании, возрастет.

Настройка параметров аудио выходов

Вы можете подключить DVD-рекордер к внешнему усилителю или системе домашнего кинотеатра.

Вы имеете возможность настроить параметры аудиовыходов и режимов звучания в зависимости от используемой вами аудиосистемы.

- 1 Когда рекордер находится в режиме "Стоп" или в него не загружен диск, нажмите кнопку **MENU**.

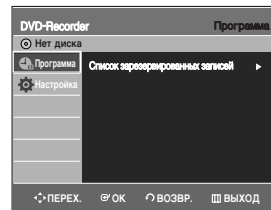

- 2 С помощью кнопок **▲▼** выберите пункт **Настройка**, затем нажмите кнопку **OK** или **▶**.

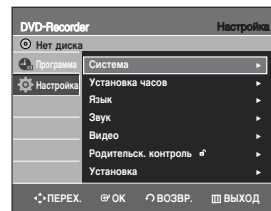

- 3 С помощью кнопок **▲▼** выберите пункт меню **Звук**, затем нажмите кнопку **OK** или **▶**. На экране появится меню настройки параметров аудио.

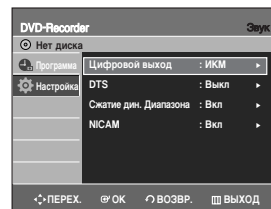

- 4 С помощью кнопок ▲▼ выберите желаемое подменю и нажмите кнопку **OK** или ►.

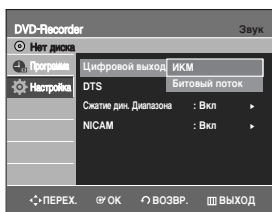

- 5 Выберите желаемый пункт меню, используя кнопки ▲▼, затем нажмите кнопку **OK** или ►.



ПРИМЕЧАНИЕ

- Нажмите кнопку **RETURN** или ◀ для возврата к предыдущему меню. Нажмите кнопку **MENU** для выхода из меню.

Параметры аудио выходов

Цифровой выход

1. **ИКМ** : Выбирайте эту опцию, когда у вас нет аппаратуры, которая может декодировать сигнал Dolby Digital (или MPEG-2). При воспроизведении звуковой дорожки, записанной в системе Dolby Digital (или MPEG-2), сигнал на цифровом выходе преобразуется в стереофонический сигнал с ИКМ (импульсно-кодовой модуляцией).
2. **Битовый поток** : Аудиосигнал системы Dolby Digital (или MPEG-2) выдается в виде битового потока. Выбирайте эту опцию, когда ваш AV-ресивер или AV-усилитель имеет декодер Dolby Digital (или MPEG-2).



ПРИМЕЧАНИЕ

- Настройка цифрового выхода относится к аудиосигналу как системы Dolby Digital, так и MPEG-2. В случае звуковой дорожки системы LPCM всегда выдается сигнал ИКМ вне зависимости от установленной опции для цифрового выхода.
- Обязательно выберите правильную опцию для цифрового выхода или не будет слышен звук, либо будет слышен только громкий шум.

DTS

1. **Выкл.** : Не выдается на выход сигнал DTS. Выбирайте эту опцию, когда у вашего AV-ресивера или AV-усилителя нет декодера DTS.
2. **Вкл.** : При воспроизведении звуковой дорожки системы DTS выдает битовый поток DTS на цифровой выход. Выбирайте эту опцию, только когда у вашего AV-ресивера (или AV-усилителя) имеется декодер DTS.



ПРИМЕЧАНИЕ

- При воспроизведении звуковой дорожки фильма, записанной в системе DTS, не выдается сигнал с выходов аналогового аудиосигнала.

Сжатие дин. диапазона

Сжатие динамического диапазона: оно действует, когда рекордер распознал сигнал системы Dolby Digital.

1. **Выкл.** : Вы можете смотреть фильм со стандартным динамическим диапазоном звукового сопровождения.
2. **Вкл.** : Когда звуковая дорожка кинофильма воспроизводится на низком уровне громкости или через небольшие динамики, рекордер может применить соответствующее сжатие динамического диапазона, чтобы сделать воспроизводящее на низкой громкости звуковое сопровождение более разборчивым и предотвратить излишне большую громкость при воспроизведении драматических пассажей.

NICAM

Программы NICAM разделены на 3 типа. NICAM стерео, NICAM моно и двуязычный (передача на другом языке). Программы NICAM всегда сопровождается стандартным монофоническим звуком, и можно выбрать необходимый звук, включив или выключив

1. **Вкл.** : Режим NICAM
2. **Выкл.** : Выберите это положения только для записи стандартного монофонического звука во время просмотра в режиме NICAM, если стереозвук искажен внешними шумами.

Установка режима работы видеовыхода

При просмотре видеосигнала, выдаваемого на видеовыходы, вы можете выбрать сигнал RGB или компонентный видеосигнал.

- 1 Когда рекордер находится в режиме “Стоп” или в него не загружен диск, нажмите кнопку **MENU**.

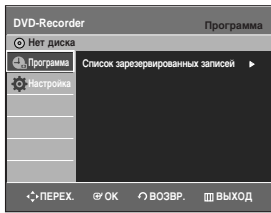

- 2 С помощью кнопок **▲▼** выберите пункт **Настройка**, затем нажмите кнопку **OK** или **▶**.

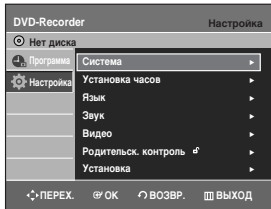

- 3 С помощью кнопок **▲▼** выберите пункт меню **Видео**, затем нажмите кнопку **OK** или **▶**.
На экране появится меню настройки параметров видео.

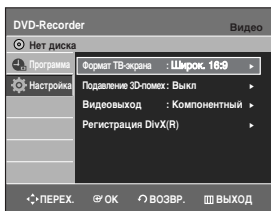

- 4 С помощью кнопок **▲▼** выберите пункт **Видеовыход**, затем нажмите кнопку **OK** или **▶**.

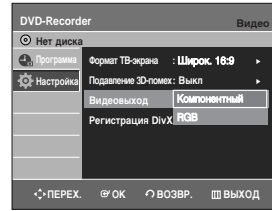

Компонентный	Выберите этот пункт, когда рекордер подключен к телевизору с использованием разъемов для компонентного видеосигнала.
RGB	Выберите этот параметр, если устройство записи подключено к телевизору с помощью кабеля СКАРТ.

- 5 С помощью кнопок **▲▼** выберите желаемый пункт, затем нажмите кнопку **OK** или **▶**.

В режиме Component (Компонентный) вы также можете установить для видеовыхода прогрессивную (P.SCAN) или чересстрочную развертку, см. стр. 35.

Имеющиеся разъемы видеовыходов

Установленный режим	Выходные разъемы		
	Режим чересстрочной развертки (P.SCAN выключен)	Режим P.SCAN включен	Режим RGB
Режим компонентного сигнала			
Компонентный выход (Y, Pb, Pr)	○	○ (ТВ в режиме прогр. разв.)	X
Скарт AV1	R, G, B	X	○
	Компонентный	○	X
Композитный видеовыход	○	X	○
Выход S-Video	○	X	○

Установка режима прогрессивной развертки

Если ваш телевизор поддерживает прогрессивную развертку, для ее использования нажмите кнопку **P.SCAN** (Прогрессивная развертка) на передней панели DVD-рекордера.

- 1 Когда рекордер находится в режиме “Стоп”, нажмите кнопку **P.SCAN** на передней панели DVD-рекордера. На экране появится сообщение “Нажми [Да] для подтверждения включения прогрессивной развертки. В противном случае нажмите [Нет].”

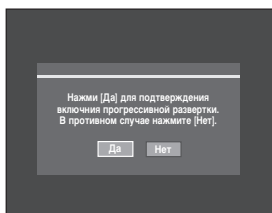

- 2 Нажмите кнопки ◀▶ для выбора **Да** и нажмите кнопку **OK**.

- 3 Выберите для телевизора прогрессивный вход (с помощью пульта дистанционного управления телевизором).



ПРИМЕЧАНИЕ

- Не нажимайте кнопку **P.SCAN**, если ваш телевизор не поддерживает режим прогрессивной развертки. При нажатии кнопки на экране не будет показываться ничего.
- Режим прогрессивной развертки доступен только в случае, если для видеовыхода установлен режим Component (Компонентный).
- Если во время воспроизведения нажать кнопку **P.SCAN** на передней панели устройства записи дисков DVD, на экране отобразится значок запрещения (⊘).
- Установка режима прогрессивной развертки доступна только когда DVD-рекордер находится в режиме “Стоп”.

Отмена режима прогрессивной развертки

- 1 Когда рекордер находится в режиме “Стоп”, нажмите кнопку **P.SCAN** на передней панели DVD-рекордера. На экране появится сообщение “Нажми [Да] для подтверждения включения Чересстрочная развертка и. В противном случае нажмите [Нет].”

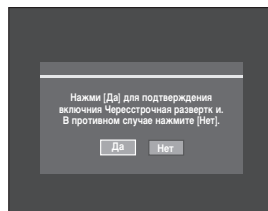

- 2 Нажмите кнопки ◀▶ для выбора **Да** и нажмите кнопку **OK**.

- 3 Выберите для телевизора вход чересстрочной развертки (с помощью пульта дистанционного управления телевизором).



ПРИМЕЧАНИЕ

- Если вы по ошибке нажали кнопку **P.SCAN** при использовании телевизора, не поддерживающего режим прогрессивной развертки, вам требуется отключить режим прогрессивной развертки. Чтобы отключить режим прогрессивной развертки, нажмите кнопку **P.SCAN** на передней панели 2 раза. На экране вновь появится изображение после того, как погаснет светодиодный индикатор **PS** ○ на дисплее передней панели.

Настройка параметров изображения (меню “Видео”)

Эта функция позволяет вам настроить параметры изображения так, чтобы они соответствовали экрану телевизора.

- 1 Когда рекордер находится в режиме “Стоп” или в него не загружен диск, нажмите кнопку **MENU**.

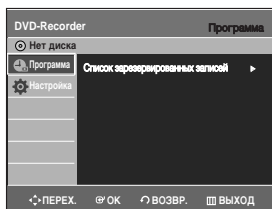

- 2 С помощью кнопок **▲▼** выберите пункт **Настройка**, затем нажмите кнопку **OK** или **▶**.

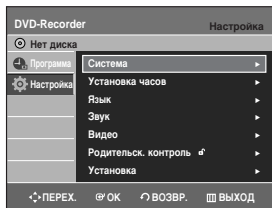

- 3 С помощью кнопок **▲▼** выберите пункт **Видео**, затем нажмите кнопку **OK** или **▶**. На экране появится меню настройки опций видео.

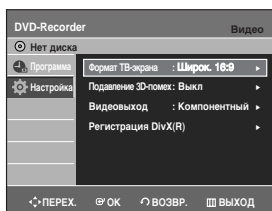

- 4 С помощью кнопок **▲▼** выберите желаемое подменю и нажмите кнопку **OK** или **▶**.

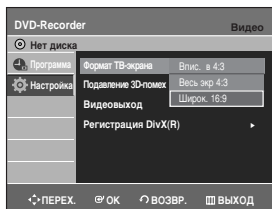

- 5 Выберите желаемый пункт меню, используя кнопки **▲▼**. Затем нажмите кнопку **OK** или **▶**.



- Нажмите кнопку **RETURN** или **◀** для возврата к предыдущему меню. Нажмите кнопку **MENU** для выхода из меню.

Опции изображения (видео)

Эти функции зависят от типа диска. Они могут не работать для дисков некоторых типов.

Формат ТВ-экрана

В зависимости от типа вашего телевизора, вы можете произвести настройку формата экрана телевизора (формата кадра).

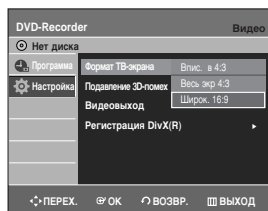

- **Вплоск. в 4:3** : Выбирайте эту опцию, если вы хотите смотреть целиком изображение, записанное на DVD-диске в формате 16:9, а у вашего телевизора формат экрана 4:3. В этом случае сверху и снизу экрана изображение будет ограничено черными полосами.
- **Весь экран 4:3** : Выбирайте эту опцию, если у вас обычный телевизор и вы хотите смотреть центральную часть изображения, записанного в формате 16:9 (крайние боковые части изображения будут обрезаны).
- **Широк. 16:9** : На широкоэкранном телевизоре изображение с форматом кадра 16:9 будет занимать всю площадь экрана.

Подавление 3D-помех (адаптивное к движению подавление помех)

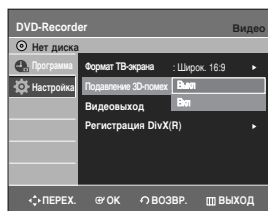

- **Вкл** : Обеспечивает более чистое изображение за счет подавления помех (для записи).
- **Выкл** : Нормальный режим

Регистрация DivX (R)

Для регистрации данного DVD-рекордера с целью просмотра фильмов по заказу по системе DivX (R) Video On Demand, воспользуйтесь кодом регистрации. Более подробную информацию смотрите на сайте www.divx.com/vod

Установка родительского ключа

Функция родительского ключа действует для DVD-дисков, на которых закодирована информация о рейтинге диска, что помогает вам контролировать типы DVD-дисков, которые смотрит ваша семья. Диски разделяются максимум на 8 возрастных категорий, которым соответствуют значения рейтинга.



- 1 Когда рекордер находится в режиме “Стоп” или в него не загружен диск, нажмите кнопку **MENU**.

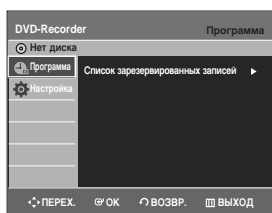

- 2 С помощью кнопок ▲▼ выберите пункт **Настройка**, затем нажмите кнопку **OK** или ►.

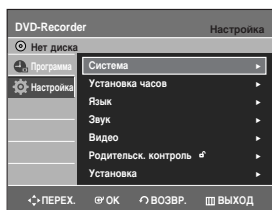

- 3 С помощью кнопок ▲▼ выберите пункт меню **Родительск. контроль**, затем нажмите кнопку **OK** или ►.
Появится сообщение ‘Создать пароль’.

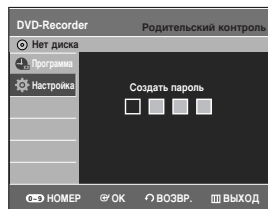

- 4 Введите состоящий из 4 цифр пароль, используя кнопки с цифрами от 0 до 9 на пульте дистанционного управления. Появится сообщение ‘Подтвердите пароль’. Вновь введите ваш пароль.

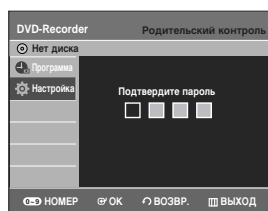

- 5 Используя кнопку **OK** или ►, выберите пункт **Пароль**.

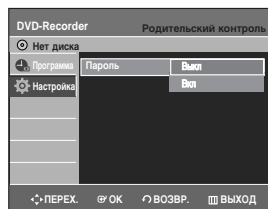

- 6 С помощью кнопок ▲▼ выберите состояние **Вкл** или **Выкл**, затем нажмите кнопку **OK** или ►.



ПРИМЕЧАНИЕ

- Нажмите кнопку **RETURN** или ◀ для возврата к предыдущему меню. Нажмите кнопку **MENU** для выхода из меню.

Если вы забыли пароль

1 Выгрузите диск.

2 Одновременно нажмите и удерживайте кнопки **PROG** (^ v) на передней панели устройства записи DVD более чем на 5 секунд при отсутствии диска. Все настройки, включая пароль, будут сброшены к заводским.

О рейтинге

1 С помощью кнопок ▲▼ выберите пункт **Рейтинг**.

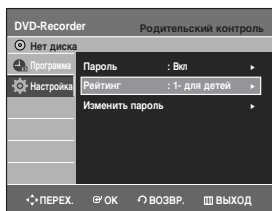

2 Нажмите кнопку **OK** или ►. Будут показаны имеющиеся рейтинги.

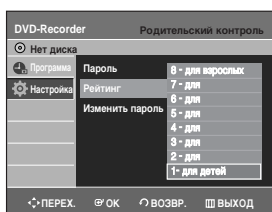

3 С помощью кнопок ▲▼ выберите желаемый рейтинг, затем нажмите кнопку **OK** или ►. Например, если вы выберете Уровень контроля 6, диски, которым присвоен рейтинг 7 и 8, не будут воспроизводиться. Чем выше рейтинг диска, тем больше он содержит сцен "только для взрослых".

О смене пароля

1 С помощью кнопок ▲▼ выберите пункт меню **Изменить пароль**.



2 Нажмите кнопку **OK** или ►. На экране появится сообщение 'Введите пароль'.

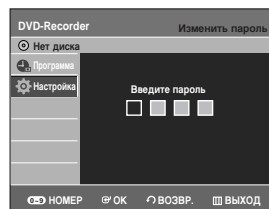

3 Введите состоящий из 4 цифр пароль, используя кнопки с цифрами от 0 до 9 на пульте дистанционного управления. Появится сообщение 'Подтвердите пароль'. Вновь введите ваш пароль.

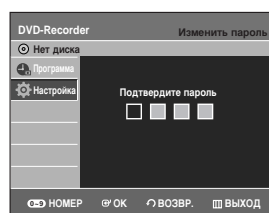

Запись

В этом разделе рассматриваются различные способы записи на диски DVD.



Перед записью	39
Запись текущей телепередачи во время ее просмотра	41
Запись сигнала от внешнего устройства во время просмотра	43
Копирование записей с видеокамеры	43
Запись нажатием одной кнопки (OTR)	44
Программирование стандартного таймера.....	45
Гибкая запись (только для записи по таймеру).....	46
Редактирование запрограммированной записи по стандартному таймеру.....	47
Удаление запрограммированной записи по стандартному таймеру.....	47
Запись через список записи по стандартному таймеру.....	48

Перед записью

Это устройство может выполнять запись на диски различных типов. Перед записью прочтите приведенные ниже инструкции и выберите тип диска в соответствии с вашими предпочтениями.

Диски, на которые возможна запись

Этот рекордер может выполнять запись на диски следующих типов.

DVD-RW	DVD-R
	

- Диски DVD-RW являются перезаписываемыми.
- Диски DVD-R являются не перезаписываемыми.

Совместимость рекордера Samsung с рекордерами других фирм.

Тип диска	Формат записи	Устройство записи	Закрытие	Дополнительная запись на рекордере Samsung
DVD-RW	Режим VR	Samsung	Закрытый	Невозможна
			Незакрытый	Возможна
		Другой фирмы	Закрытый	Невозможна
			Незакрытый	Возможна
	Режим V	Samsung	Закрытый	Невозможна
			Незакрытый	Возможна
Другой фирмы	Samsung	Закрытый	Невозможна	
		Незакрытый	Невозможна	
DVD-R	Режим V	Samsung	Закрытый	Невозможна
			Незакрытый	Возможна
		Другой фирмы	Закрытый	Невозможна
			Незакрытый	Невозможна



ПРИМЕЧАНИЕ

- **Закрытие**
 - При закрытии диска DVD-R/-RW дополнительная запись на него становится невозможной.
- **Отмена закрытия**
 - Эта операция позволяет сделать дополнительную запись на закрытый диск DVD-RW.
 - Невозможно отменить закрытие диска DVD-RW, записанного в режиме DAO (односекансовой записи диска) на ПК.
 - Невозможно отменить закрытие диска DVD-RW, который был записан в режиме Video на рекордере другой фирмы.
 - Невозможно отменить закрытие диска DVD-R.

Форматы записи

Так как доступные функции могут быть различными в зависимости от типа диска, выбирайте диск, лучше всего подходящий для ваших целей. Когда вы загружаете в рекордер не использовавшийся диск, на экране появляется следующее сообщение.

DVD-RW: Когда вы загрузите не использовавшийся раньше диск DVD-RW, на экран будет выведено сообщение "Диск не инициализирован. Проминициализировать диск?". Если вы выберете "Да", диск будет отформатирован в режиме VR.

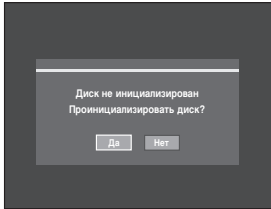

При использовании диска DVD-RW можно изменить режим. См. раздел "Форматирование диска" на стр. 81-82.

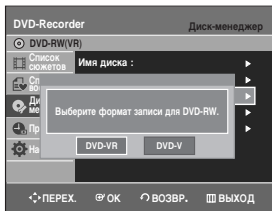

DVD-R: Нет необходимости форматировать этот тип диска DVD, а запись поддерживается только в режиме Video.

Диски DVD-RW (Режим Video) /-R

- В этом режиме на диске автоматически создаются фрагменты во время закрытия диска DVD-R/DVD-RW, записанного в режиме Video, если для функции Создатель фрагмента установлено состояние Вкл. Длительность фрагментов (интервалы между фрагментами) может быть различной в зависимости от режима записи.
- Доступно простое редактирование (стирание сюжетов/ изменение названия сюжета).

Диски DVD-RW (Режим VR)

- В этом режиме доступны многие функции монтажа и редактирования содержимого диска (такие, как удаление сюжета целиком, частичное удаление сюжета и т.п.).
- Имеются различные варианты редактирования с использованием созданного списка воспроизведения.

Режим записи

Когда рекордер находится в режиме "Стоп", выберите один из четырех режимов записи последовательными нажатиями кнопки **REC MODE** в зависимости от желаемого времени записи и качества изображения. В общем, качество изображения улучшается по мере уменьшения возможной длительности записи.

В режиме FR (гибкая запись) качество изображения изменяется автоматически, чтобы записать все изображения в течение запрограммированного времени на оставшееся на диске свободное место.

Режим	Характеристика	Время записи Поток данных
XP (режим высокого качества)	Выбирайте, когда важно высокое качество изображения.	Около 1 часа прим. 8 Мбит/с
SP (режим стандартного качества)	Выбирайте для записи со стандартным качеством	Около 2 часов прим. 4 Мбит/с
LP (режим длительной записи)	Выбирайте, когда требуется длительное время записи	Около 4 часов прим. 2 Мбит/с
EP (режим продленной записи)	Выбирайте, когда требуется еще более длительное время записи	Около 6 часов прим. 1,2 Мбит/с Около 8 часов прим. 0,8 Мбит/с
FR (Гибкая запись)	Только для записи по таймеру, см. стр. 46.	Примерно от 60 до 480 минут прим. 0,8-8 Мбит/с

Не записываемые изображения

Этот DVD-рекордер не может записывать изображения, защищенные от копирования.

Когда во время записи DVD-рекордер получает сигнал о защите от копирования, запись прекращается, а на экране появляется следующее сообщение.

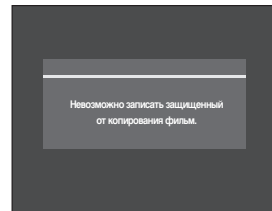

О сигналах контроля копирования.

В вещательных программах, которые содержат сигналы контроля копирования, могут иметься сигналы одного из трех следующих типов - Copy-Free (Свободное копирование), Copy-Once (Копирование один раз) и Copy-Never (Копирование запрещено). Если вы хотите записать программу типа Copy-Once, используйте диск DVD-RW с защитой от копирования CPRM в режиме VR.

Диск \ Тип сигнала	Copy-Free	Copy-Once	Copy-Never
DVD-RW	○	-	-
DVD-RW с CPRM			
Режим VR	○	○*	-
Режим Video	○		-
DVD-R	○		-

* После записи программы типа "Copy-Once", дополнительная запись не может быть выполнена.

- CPRM (Защита контента для записываемого носителя)

CPRM представляет собой механизм защиты, который привязывает запись к носителю, на котором она сделана. Он поддерживается некоторыми DVD-рекордерами, но только небольшой частью DVD-проигрывателей. На каждом записываемом диске DVD имеется уникальный 64-разрядный идентификатор носителя, нанесенный травлением в зоне ВСА. Когда на диск записывается защищенный контент, он может быть зашифрован 56-разрядным шифром C2 (Cryptomeria), получаемым из идентификатора носителя. Во время воспроизведения идентификатор считывается из зоны ВСА и используется для генерации ключа, используемого для дешифрации содержимого диска.

Если содержимое диска копируется на другой носитель, идентификатор будет отсутствовать или будет неправильным и данные будут невозможно дешифровать.

Кнопка INFO

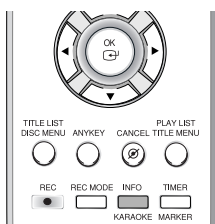

Функция INFO позволяет вам просматривать информацию о текущем состоянии и ходе воспроизведения и записи. В зависимости от типа диска и состояния показываемая на экране информация может отличаться.

Проверка доступного пространства на диске (Информация о диске)

При выполнении записи на уже использовавшийся диск, убедитесь в том, что на нем осталось достаточно свободного места. В случае дисков DVD-RWs вы можете освободить место на диске при помощи стирания ранее записанных сюжетов.

- Нажмите кнопку **INFO**.

Появится окно отображения информации о диске. Элементы информации на экране отличаются в зависимости от типа диска или формата записи.

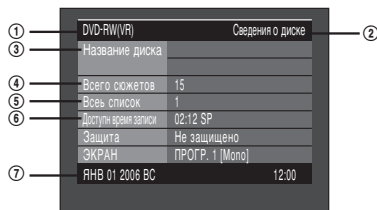

- Тип диска
- Текущий статус информационного окна
- Имя диска
- Всего сюжетов : Общее число сюжетов на диске
- Всего для воспроизведения : Общее число списков воспроизведения
- Доступное время записи : Самое длительное время непрерывной записи в каждом из режимов записи (примерное)
- Дата: Текущие дата и время

Запись текущей телепередачи во время ее просмотра



Перед началом записи

Проверьте, что на диске осталось достаточно свободного места для выполнения записи. Установите режим записи в зависимости от нужного качества изображения.

- Нажмите кнопку **OPEN/CLOSE** и положите записываемый диск в лоток для диска.

- Нажмите кнопку **OPEN/CLOSE**, чтобы закрыть лоток для диска.

Подождите, пока с дисплея на передней панели не исчезнет сообщение "LOAD" (Загрузка). Если вы загрузили ранее не использовавшийся диск DVD-RW, вам будет сделан запрос, выполнить его инициализацию или нет. Сделайте нужный выбор, затем нажмите кнопку **OK** (см. стр. 40).

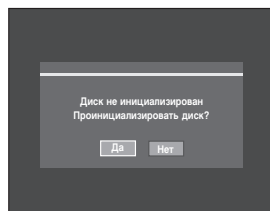

3 Нажатием кнопки **PROG** (☺/☹) или кнопку с цифрами (0 ~ 9) выберите телевизионную станцию, передачу которой вы хотите записать.

4 Последовательно нажимая кнопку **REC MODE** (или нажав кнопку **REC MODE** и затем нажимая кнопки ▲▼) выберите скорость записи (качество).

→ **SP** → **LP** → **EP** → **XP**



5 Нажмите кнопку **REC**. На экран выводится информация о выбранном канале и затем начинается запись. На передней панели отобразится значок **REC (Запись)** (○).

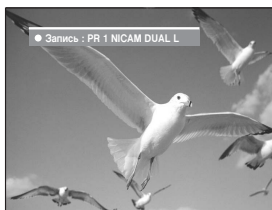

Чтобы увидеть текущее состояние диска и ход записи: Нажмите кнопку **INFO** и на экране появится информация о диске.

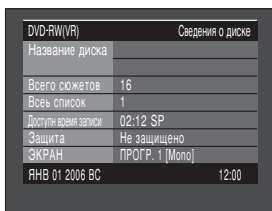

Нажмите кнопку **INFO** еще раз, чтобы увидеть информацию о выполняющейся записи.

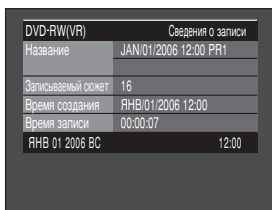

Чтобы остановить запись

Нажмите кнопку **STOP** для остановки записи.

- При использовании для записи диска DVD-RW/DVD-R появится сообщение "Обновляю информацию о диске. ПОАО Ждите."



ПРИМЕЧАНИЕ

- Вы не можете изменять режим записи и переключать программы во время записи.
- На диск может быть записано до 99 сюжетов (title).
- Когда на диске не осталось свободного места для записи, она будет остановлена автоматически.
- При подаче на вход сигнала с защитой от копирования запись будет остановлена автоматически.
- Перед началом записи диски DVD-RW должны быть отформатированы. Большинство дисков продаются неформатированными.
- Не используйте на этом рекордере диски DVD-R, предназначенные для разработки мультимедийных приложений.

Запись сигнала от внешнего устройства во время просмотра



Перед началом записи

Проверьте, что на диске осталось достаточно свободного места для выполнения записи. Установите режим записи.

1 Нажмите кнопку **OPEN/CLOSE** и положите записываемый диск в лоток для диска.

2 Нажмите кнопку **OPEN/CLOSE**, чтобы закрыть лоток для диска. Подождите, пока с дисплея на передней панели не исчезнет сообщение "LOAD" (Загрузка). Если вы загрузили ранее не использовавшийся диск DVD-RW, вам будет сделан запрос, выполнить его инициализацию или нет. (см. стр. 40).

3 Нажимайте кнопку **INPUT SEL.**, чтобы выбрать источник входного сигнала в соответствии с тем, к какому входу подсоединено устройство. Информация о выбранном источнике на дисплее передней панели изменяется в следующей последовательности:

→ ПРОГР Номер → AV1 → AV2 → DV

Если вы подсоединили цифровую видекамеру, нажатиями кнопки **INPUT SEL.** выберите вход **DV** (см. стр. 43-44).

4 Последовательно нажимая кнопку **REC MODE** (или нажав кнопку **REC MODE** и затем нажимая кнопки **▲▼**) выберите скорость записи (качество).

→ SP → LP → EP → XP



5 Нажмите кнопку **REC**.

Чтобы сделать паузу во время записи

Чтобы сделать паузу в выполняемой записи, нажмите кнопку **PLAY/PAUSE** (⏸).

- Вновь нажмите кнопку **PLAY/PAUSE** (⏸) для возобновления записи.
- Пока рекордер находится в режиме паузы, вы можете переключать каналы нажатием кнопок **PROG** (⏪/⏩).

Чтобы остановить запись

Нажмите кнопку **STOP**, чтобы остановить или закончить выполняемую запись.

- При использовании для записи диска DVD-RW/DVD-R появится сообщение "Обновляю информацию о диске. ПОАО Ждите."



ПРИМЕЧАНИЕ

- Невозможно изменить режим записи во время записи или паузы.
- Когда на диске не осталось свободного места для записи, она будет остановлена автоматически.
- На диск DVD-RW/R можно записать до 99 глав.
- При подаче на вход сигнала с защитой от копирования запись будет остановлена автоматически.
- Перед началом записи DVD-RW должны быть отформатированы. Большинство дисков продаются неформатированными.
- Не используйте на этом рекордере диски DVD-R, предназначенные для разработки мультимедийных приложений.
- Рекордер не поддерживает запись внешних сигналов форматов NTSC, NTSC 4.43, PAL 60 (Q-PAL). При записи этих сигналов изображение на экране телевизора будет искажено.

Копирование записей с видеокamеры

Вы можете управлять видекамерой используя интерфейс IEEE1394 (DV).



Перед началом записи

Проверьте, что на диске осталось достаточно свободного места для выполнения записи. Установите режим записи.

1 Нажмите кнопку **OPEN/CLOSE** и положите записываемый диск в лоток для диска.

2 Нажмите кнопку **OPEN/CLOSE**, чтобы закрыть лоток для диска.
 Подождите, пока с дисплея на передней панели не исчезнет сообщение "LOAD" (Загрузка).
 Если вы загрузили ранее не использовавшийся диск DVD-RW, вам будет сделан запрос, выполнить его инициализацию или нет. (см. стр. 40).

3 Последовательно нажимая кнопку **REC MODE** (или нажав кнопку **REC MODE** и затем нажимая кнопки **▲▼**) выберите скорость записи (качество).

SP → LP → EP → XP

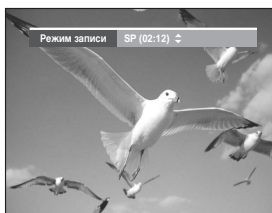

4 Нажатием кнопки **INPUT SEL.** выберите вход **DV**.
 Если выбран вход DV, в верхней части экрана появляется меню воспроизведения/ записи, позволяющее управлять видеосистемой.



5 Чтобы включить воспроизведение на видеосистеме и найти начальную точку для копирования, выберите значок воспроизведения (▶) вверху экрана с помощью кнопок ◀▶ и нажмите кнопку **OK**.

6 Для начала записи используйте кнопки ◀▶ для выбора значка **REC** (●) в верхней части экрана, затем нажмите кнопку **OK**.
 Для запуска записи можно также использовать кнопку **REC** на пульте дистанционного управления. (Если видеосистема находится в режиме ожидания, кнопка **REC** не работает.)

Чтобы остановить запись

Нажмите кнопку **STOP**, чтобы остановить или закончить выполняемую запись.

- При использовании для записи диска DVD-RW/DVD-R появится сообщение "Обновляю информацию о диске. ПОАО Ждите."



ПРИМЕЧАНИЕ

- Вы не можете изменять режим записи и источник входного сигнала во время записи.
- Когда на диске не осталось свободного места для записи, она будет остановлена автоматически.
- На диск DVD-RW/R можно записать до 99 глав.
- При подаче на вход сигнала с защитой от копирования запись будет остановлена автоматически.
- Перед началом записи диски DVD-RW должны быть отформатированы. Большинство дисков продаются неформатированными.
- Не используйте на этом рекордере диски DVD-R, предназначенные для разработки мультимедийных приложений (authoring).
- Если при подключении видеосистемы выбрано гнездо DV, автоматически появляется соответствующее меню управления. Для доступа к экранным элементам управления во время записи нажмите кнопку ◀ или ▶.

Запись нажатием одной кнопки (OTR)

Устройство записи DVD можно установить для записи с установленными приращениями путем многократного нажатия кнопки **REC**.



1 Если вы хотите записать передачу телевизионного канала, используйте кнопки **PROG** (☺/☹) или кнопки с цифрами для выбора желаемого канала. Если вы хотите выполнить запись сигнала от подключенного внешнего устройства, нажатием кнопки **INPUT SEL.** выберите соответствующий внешний вход (**AV1**, **AV2** или **DV**).

- ТВ ПРОГРАММА: от 1 до 99

2 Нажмите кнопку **REC**, чтобы начать запись.

3 Продолжайте нажимать кнопку **REC**, чтобы установить продолжительность записи.

0:30 → 1:00 → ... 4:00 → 5:00 → ... 9:00 → Нормальное



ПРИМЕЧАНИЕ

- Таймер отсчитывает время в минутах от 9:00 до 0:00, а затем устройство записи дисков DVD останавливает запись и отключается.

Чтобы увидеть текущее состояние диска и ход записи:
Нажмите кнопку **INFO** и на экране появится информация о диске.

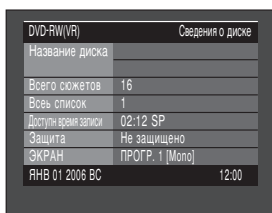

Нажмите кнопку **INFO** еще раз.
Вы сможете проверить информацию о записываемом в данный момент сюжете.

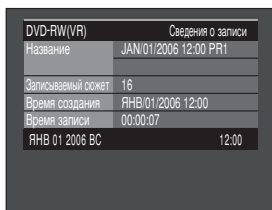

Чтобы остановить запись

Нажмите кнопку **STOP**. Появится сообщение "Чтобы отменить запись по таймеру, снова нажмите кнопку Stop".

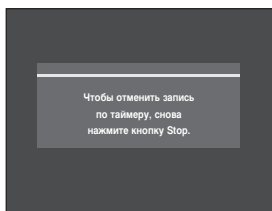

Еще раз нажмите кнопку **STOP** для остановки записи.

Программирование стандартного таймера

Перед началом

1. Проверьте подключение кабеля от антенны.
 2. Проверьте оставшееся время записи на диске.
 3. Проверьте правильность установки даты и времени
- Перед тем, как приступать к программированию записи по таймеру, убедитесь в том, что часы установлены (Setup - Clock Set) (Настройка - Установка часов) (см. стр. 24).



- 1 При остановленном DVD-рекордере нажмите кнопку **TIMER**.

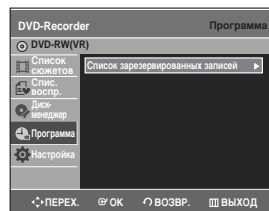

Использование кнопки MENU.

- При остановленном DVD-рекордере нажмите кнопку **MENU**.
- Нажмите кнопки **▲▼** для выбора пункта **Программа**, затем нажмите кнопку **OK** или кнопку **▶**.

- 2 Дважды нажмите кнопку **OK** или **▶**.
 - На экране появляется меню Список записи по таймеру.

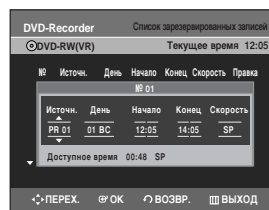

3 Установите параметры записи по таймеру.

- Заполните поля ввода, используя кнопки.
 ◀▶ : Перемещают к предыдущему/следующему полю.
 ▲▼, 0-9: Устанавливают значение.

- **Источник** : Источник входного видеосигнала ("AV1", "AV2"), либо номер вещательного канала, передачу которого вы хотите записать с использованием таймера.
- **День** : Запись по времени можно запрограммировать в течение периода длительностью один месяц. Установка дня записи.

01 BC	Ежедн.
02 ПН	ПН-СБ
03 ВТ	ПН-ПТ
04 СР	W-СБ
⋮	⋮
31 ВТ	W-BC

- **Начало/Конец** : Время начала и конца записи по таймеру.

• Скорость

- Гибкая запись (FR): Выбирайте, когда вы хотите, чтобы качество записи устанавливалось автоматически. В режиме FR наиболее подходящий режим записи выбирается автоматически в соответствии с оставшимся на диске временем и продолжительностью записи по таймеру. Данная функция выбирает только один режим в режиме XP, SP, LP или EP, этот режим можно использовать для записи по таймеру.
- XP (высокое качество): Выбирайте, когда вам важно получить высокое качество изображения (около 1 часа).
- SP (стандартное качество): Выбирайте для записи со стандартным качеством (около 2 часов)
- LP (низкое качество): Выбирайте, когда требуется длительное время записи (около 4 часов)
- EP (продленная запись): Выбирайте, когда требуется еще более длительное время записи (около 6 часов или 8 часов)



ПРИМЕЧАНИЕ

- Когда вы делаете запись в режиме EP на диск DVD-RW (режим V)/-R, длительность может не составить полные 6 или 8 часов, потому что в этом режиме рекордер использует систему кодирования изображения с VBR (переменным битрейтом). Например, если вы записываете программу типа фильма "экшн", используется более высокий битрейт, при котором, в свою очередь, расходуется больше места на диске.

4 Нажмите кнопку **OK**.

Если программы записи по таймеру перекрываются
 Программы записываются в порядке приоритета. Если запись по таймеру установлена для первой программы, а после для второй программы и времени записи программ перекрываются, на экране появится следующее сообщение: (Иданная настройка идентична 1). Это сообщение показывает, что программа, запрограммированная первой, имеет приоритет. После завершения записи первой программы начинается запись второй программы.

Для выхода без сохранения текущих настроек
 Нажмите кнопку **MENU**.

Для возврата к предыдущему меню
 Нажмите кнопку **RETURN** (Возврат), если вы не хотите устанавливать запись по таймеру.

5 Для завершения установки записи по таймеру выключите питание рекордера. Запись по времени не будет работать при включенном питании.

- На передней панели появится индикатор ⊕ . Это означает, что запись по таймеру зарегистрирована.
- Если не загружен диск, индикатор ⊕ будет мигать.



ПРИМЕЧАНИЕ

- Время фактической записи по таймеру может отличаться от запрограммированного времени в зависимости от состояния диска и общего состояния записей по таймеру (например, когда времена записи перекрываются или когда предыдущая запись заканчивается в пределах 2 минут перед временем начала следующей записи).
- Вы можете установить до 12 программ записи по таймеру.

Гибкая запись (только для записи по таймеру)



В режиме FR (Гибкая запись) наиболее подходящий режим записи изменяется автоматически, в зависимости от оставшегося на диске свободного места и запрограммированной длительности записи по таймеру. Эта функция выбирается в режимах XP, SP, LP и EP и вы можете использовать ее для записи по таймеру.

Настройка записи в режиме FR, такая же, как в режиме записи по таймеру. При установке режиме в Шаге 3 выберите режим FR.(см. стр. 45-46)

Редактирование запрограммированной записи по стандартному таймеру

Для редактирования списка записи по таймеру выполните следующие указания.



- 1 При остановленном DVD-рекордере нажмите кнопку **TIMER** (Таймер).

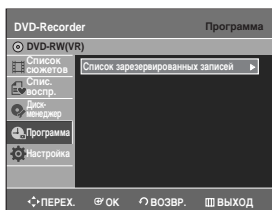

Использование кнопки MENU.

- При остановленном DVD-рекордере нажмите кнопку **MENU**.
- Нажмите кнопки **▲▼** для выбора пункта **Программа** (Programme), затем нажмите кнопку **OK** или кнопку **▶**.

- 2 Нажмите кнопку **OK** или **▶**.

- 3 Нажатием кнопок **▲▼** выберите номер записи по таймеру, которую вы хотите редактировать, затем нажмите кнопку **OK** или **▶**.
 - На экране появляются пункты **Правка** и **Удалить**.



- 4 Нажатием кнопок **▲▼** выберите пункт **Правка** и затем нажмите кнопку **OK** или **▶**.
 - Появляется экран программирования записи по таймеру. Отредактируйте позиции, которые вы хотите изменить. Более подробную информацию о вводе позиций записи по таймеру смотрите в разделе "Программирование стандартного таймера".

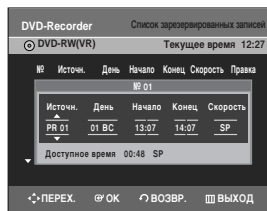

- 5 Нажмите кнопку **OK** для подтверждения внесенных изменений.

- 6 После завершения операции нажмите кнопку **MENU**. Меню исчезнет с экрана.

Удаление запрограммированной записи по стандартному таймеру

Для удаления элемента списка записи по таймеру выполните следующие указания.



- 1 При остановленном DVD-рекордере нажмите кнопку **TIMER** (Таймер).

Использование кнопки MENU.

- При остановленном DVD-рекордере нажмите кнопку **MENU**.
- Нажмите кнопки **▲▼** для выбора пункта **Программа** (Programme), затем нажмите кнопку **OK** или кнопку **▶**.

- 2 Нажмите кнопку **OK** или **▶**.

- 3** Нажатием кнопку ▲▼ выберите номер записи по таймеру, которую вы хотите удалить, и затем нажмите кнопку **OK** или ►.
- На экране появляются пункты **Правка** и **Удалить**.



- 4** Нажатием кнопку ▲▼ выберите пункт **Удалить** и затем нажмите кнопку **OK** или ►.
- На экран будет выведено сообщение о подтверждении удаления, такое, как "Удалить '№ 01'?".



- 5** Нажатием кнопку ◀▶ выберите **Да** и затем нажмите кнопку **OK**.
- Выбранный элемент будет удален из списка.

- 6** После завершения операции нажмите кнопку **MENU**. Меню исчезнет с экрана.

Запись через список записи по стандартному таймеру

Когда наступит время начала записи в списке записи по таймеру при выключенном рекордере, он автоматически включится и начнется запись по таймеру.

- 1** Когда выполняется запрограммированная запись по таймеру, записываемая передача не показывается на экране телевизора.
- Если вы хотите видеть на экране телевизора записываемую телепередачу, нажмите кнопку **TV/DVD**.
 - Если вы больше не хотите смотреть записываемую телепередачу, вновь нажмите кнопку **TV/DVD**.



ПРИМЕЧАНИЕ

- Функция работает при подключении к телевизору через разъем **СКАРТ**.

Чтобы остановить запись

Нажмите кнопку **STOP**. Появится сообщение "Чтобы отменить запись по таймеру, снова нажмите кнопку Stop."

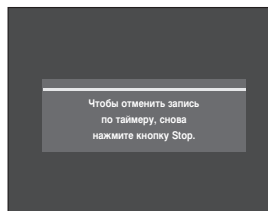

Еще раз нажмите кнопку **STOP** для остановки записи.



ПРИМЕЧАНИЕ

- Если на диске не хватает места или во время записи принимается сигнал защиты от копирования, запись будет остановлена.

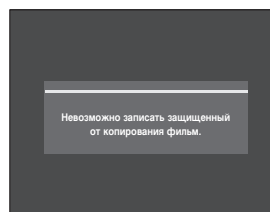

- Запись не включится, даже когда наступает время начала записи, если на диске отсутствует свободное место или загружен не записываемый диск (вы можете выполнить запись после замены диска).

Воспроизведение

В этом разделе описываются основные функции воспроизведения дисков по их типам.



Диск системы Dolby Digital.



Диск системы DTS



Диск с цифровым аудио сигналом

STEREO

Диск со стерео сигналом

PAL

PAL - система телевизионного вещания в Великобритании, Франции, Германии и т.д.



Диск DivX



Диск MP3

Перед воспроизведением	49
Воспроизведение диска	50
Воспроизведение аудио компакт-диска/MP3	59
Воспроизведение диска с изображениями	63
Воспроизведение диска MPEG4	64
Воспроизведение списка сюжетов	65

Перед воспроизведением

Перед воспроизведением диска прочтите следующую информацию.

Региональный код (только диски DVD-Video)



В DVD-проигрывателях и DVD-дисках используется региональное кодирование. Чтобы DVD-диск можно было воспроизвести, региональные коды диска и проигрывателя должны совпадать. Если региональные коды не совпадают, диск воспроизводиться не будет. Региональный код территориальной зоны, для которой предназначен этот DVD-рекордер, указан на задней панели DVD-рекордера.

Воспроизводимые типы дисков

Тип диска	Логотип	Тип записи	Размер диска воспроизведения	Макс. время
DVD-VIDEO		Аудио + Видео	Односторонний (12см)	240
			Двусторонний (12см)	480
			Односторонний (8см)	80
			Двусторонний (8см)	160
AUDIO-CD		Аудио	Односторонний (12см)	74
			Односторонний (8см)	20
DVD-RW		Аудио + Видео	12см (4,7 Гбайт)	1 (XP, отличное кач-во)
				2 (SP, стандартное кач-во)
				4 (LP, длит запись)
				6 или 8 (EP, продленная)
DVD-R		Аудио + Видео	12см (4,7 Гбайт)	1 (XP, отличное кач-во)
				2 (SP, стандартное кач-во)
				4 (LP, длит запись)
				6 или 8 (EP, продленная)
CD-R/RW		JPEG		
DVD-R/RW		MP3		
		MPEG4		



ПРИМЕЧАНИЕ

- В зависимости от типа диска, для его загрузки может потребоваться до одной минуты.

Диски, которые невозможно воспроизводить

- Диски DVD-Video с региональным кодом, отличающимся от "5" или "ALL".
- Диск DVD-R емкостью 3,9 Гбайт для разработки мультимедийных приложений.
- Диски DVD-RW (Режим VR), записанные не в соответствии со стандартом Video Recording Standard
- Не закрытый диск DVD-R, DVD-RW (Режим V), записанный на другом оборудовании.
- Диски DVD-ROM/PD/MV-Disc и т.п.
- Диски CVD/CD-ROM/CDV/CD-G/CD-I



ПРИМЕЧАНИЕ

- Воспроизведение и/или запись могут оказаться невозможными для некоторых типов дисков или при выполнении специальных операций, таких, как изменение ракурса или формата кадра. Подробная информация о диске приводится на коробочке диска. При необходимости обращайтесь к ней.
- Не допускайте появления на диске грязи и царапин. Отпечатки пальцев, грязь, пыль, царапины или осевшие частички от сигаретного дыма на поверхности, на которую делается запись, могут сделать запись на диск невозможной.
- Диски DVD-RW/-R могут не воспроизводиться на некоторых DVD-проигрывателях в зависимости от проигрывателя, диска и условий записи.

Воспроизведение диска

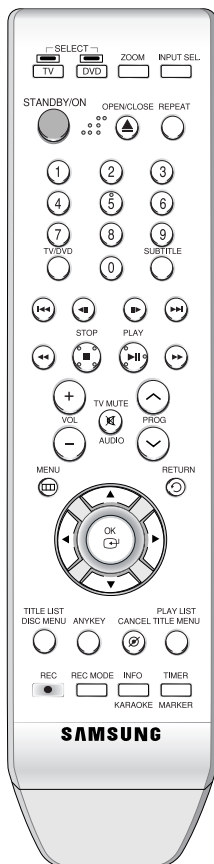

1 Нажмите кнопку **OPEN/CLOSE**.

2 Аккуратно положите диск в лоток так, чтобы сторона диска с этикеткой находилась сверху.

3 Нажмите кнопку **OPEN/CLOSE**, чтобы закрыть лоток для диска.

- Ваш DVD-рекордер закроет лоток для диска и автоматически начнет воспроизведение диска.
- Рекордер не начинает автоматическое воспроизведение диска при включении питания.
- При включении питания рекордера с уже загруженным диском он активируется и ожидает действий пользователя в режиме "Стоп".
- Для начала воспроизведения нажмите кнопку **PLAY**.
- Если требуется осуществить автоматическое воспроизведение, когда питание отключено, и диск находится в устройстве, включите устройство с помощью кнопки **PLAY**.

4 Чтобы остановить воспроизведение, нажмите кнопку **STOP**.



ПРИМЕЧАНИЕ

- Когда вы останавливаете воспроизведение диска, рекордер запоминает, в каком месте диска вы остановились, поэтому когда вы вновь нажмете кнопку **PLAY**, воспроизведение начнется с того места, где оно было остановлено (если вы не выгрузили диск, не отсоединили рекордер от сетевой розетки и не нажимали кнопку **STOP** дважды). Эта функция действует только для дисков DVD-VIDEO, DVD-RW/DVD-R или аудио компакт-дисков (CD-DA).



ВНИМАНИЕ

- Не передвигайте DVD-рекордер во время воспроизведения, так как это может привести к повреждению диска.
- Открывайте и закрывайте лоток для диска только нажатием кнопки **OPEN/CLOSE**.
- Не нажимайте на лоток для диска, когда он открыт или закрыт, т.к. это может привести к неисправности устройства записи дисков DVD.
- Не кладите посторонние предметы на лоток для диска.
- В зависимости от типа диска, некоторые функции могут выполняться по-разному или быть заблокированы. Если это произойдет, обратитесь к инструкциям, напечатанным на коробочке диска.
- Если рядом с рекордером находятся дети, будьте особенно внимательны, чтобы во время закрытия лотка пальцы ребенка не защемились между лотком для диска и шасси лотка.
- Вы должны загружать диски только по одному. Попытка положить в лоток два или более диска не позволит включить воспроизведение и может привести к повреждению DVD-рекордера.

Использование меню диска и меню сюжетов

На дисках некоторых типов имеется система специальных меню, которые позволяют вам выбирать специальные функции для сюжета, такие, фрагменты, языки звуковой дорожки, субтитров, предварительного просмотра содержимого фильма, информации о действующих лицах и актерах и т.п.

Для диска DVD-VIDEO



- 1 Нажмите кнопку **DISC MENU** для входа в записанное на диске меню.
 - Перейдите в меню настройки, относящемуся к операции воспроизведения.
 - Вы можете выбрать язык звукового сопровождения и субтитров из имеющихся на диске.

- 2 Нажмите кнопку **TITLE MENU** для входа в меню сюжетов диска.
 - Используйте эту кнопку, если на диске имеется больше одного сюжета. Некоторые диски могут не поддерживать функцию меню сюжетов.

Для диска DVD-RW/R



- 1 Нажмите кнопку **TITLE LIST** для вывода на экран списка сюжетов.



ПРИМЕЧАНИЕ

- **Список сюжетов** : Список сюжетов (Title List) показывается для того, чтобы помочь вам выбрать определенный сюжет. Так как список сюжетов состоит из информации о видеосигналах, фактически записанных на диск, при удалении какого-либо сюжета этот сюжет становится невозможно воспроизвести вновь.

- **Список воспр.** : Этот список относится к элементам воспроизведения, которые создаются выбором желаемых сцен из всего списка сюжетов. При воспроизведении одного из списков воспроизведения будут показаны только выбранные пользователем сцены и затем рекордер остановится. Так как в список воспроизведения включается только информация, необходимая для воспроизведения желаемых сцен, то даже при удалении списка воспроизведения содержащиеся на диске исходные видеоданные удалены не будут (только для режима VR).

Использование функций поиска и пропуска

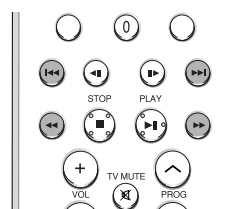

Поиск в пределах фрагмента или дорожки



- 1 Во время воспроизведения нажимайте кнопки **SEARCH** (↵) на пульте дистанционного управления.

DVD-VIDEO/ DVD-RW/DVD-R	▶▶ Быстрее 1 → ▶▶ Быстрее 2 → ▶▶ Быстрее 3 → ▶▶ Быстрее 4 → ▶▶ Быстрее 5 → ▶▶ Быстрее 6 → ▶▶ Быстрее 1
ДИСК MPEG4	▶▶ Быстрее 1 → ▶▶ Быстрее 2 → ▶▶ Быстрее 3 → ▶▶ Быстрее 1
АУДИО КОМПАКТ-ДИСК (CD-DA)	▶▶ X2 → ▶▶ X4 → ▶▶ X8 → ▶▶ X2

- Вы можете осуществлять поиск и в обратном направлении. Для возврата к воспроизведению с нормальной скоростью нажмите кнопку **PLAY**.
- При нажатии и удерживании кнопки **SEARCH** (↵) воспроизведение осуществляется со скоростью по умолчанию в режиме Быстрый 2. Если не удерживать кнопку **SEARCH** (↵), воспроизведение осуществляется с обычной скоростью.
- Скорости, указанные для этой функции, могут отличаться от фактической скорости воспроизведения.



ПРИМЕЧАНИЕ

- В режиме сканирования (поиска) отсутствует звук, кроме режимов (Быстрее 1)
- Также не слышно во время сканирования MPEG4 во всех режимах.
- Для CD(CD-DA) можно слышать звук в режиме сканирования.

Пропуск фрагментов или дорожек

- Во время воспроизведения вы можете быстро пропустить фрагмент или дорожку.

- 1 Во время воспроизведения нажимайте кнопки **SKIP** (⏮ ⏭) на пульте дистанционного управления.
- Если вы нажмете кнопку **SKIP** (⏮), произойдет переход на начало текущего фрагмента или дорожки или переход к метке (диски (DVD-RW (режим VR))). Если вы нажмете кнопку еще раз в течение 3 секунд, произойдет переход на начало предыдущего фрагмента или дорожки или к предыдущей метке (диски (DVD-RW (режим VR))).
- Если вы нажмете кнопку **SKIP** (⏭), произойдет переход к следующему фрагменту или дорожке или переход к метке (диски (DVD-RW (режим VR))).

Замедленное воспроизведение



- 1 В режиме паузы нажимайте кнопку **SEARCH** (⏮ ⏭) на пульте дистанционного управления.
- При последовательных нажатиях кнопки **SEARCH** (⏮) :
▶ Медл 1 → ▶ Медл 2 → ▶ Медл 3
- При последовательных нажатиях кнопки **SEARCH** (⏭) :
◀ Медл 1 → ◀ Медл 2 → ◀ Медл 3
- Для возврата к воспроизведению с нормальной скоростью нажимайте кнопку **PLAY**.

Во время паузы нажимте и удерживайте кнопку **SEARCH** (⏮ ⏭), диск будет воспроизводиться медленно со скоростью Медл 1. Если кнопку не удерживать, возобновится функция паузы.



ПРИМЕЧАНИЕ

- Скорости, указанные для этой функции, могут отличаться от фактической скорости воспроизведения.
- Замедленное воспроизведение дисков MPEG 4 возможно только в прямом направлении.

Пошаговое воспроизведение



- 1 Нажмите кнопку **STEP** (⏮ ⏭) на пульте дистанционного управления во время воспроизведения или паузы.
- При каждом нажатии кнопки на экране будет появляться новый кадр изображения.
При нажатии кнопки **STEP** (⏮) будет воспроизводиться предыдущий кадр.
При нажатии кнопки **STEP** (⏭) будет воспроизводиться следующий кадр.

- Для возврата к воспроизведению с нормальной скоростью нажимайте кнопку **PLAY**.



ПРИМЕЧАНИЕ

- Покадровое воспроизведение дисков MPEG 4 возможно только в прямом направлении.

О функции ANYKEY

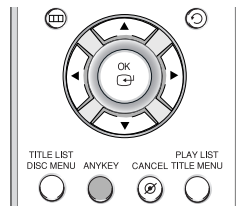

Функция ANYKEY позволяет вам легко осуществлять поиск желаемой сцены за счет обеспечения доступа к содержимому диска по указанному сюжету, фрагменту, дорожке и времени. Вы также можете изменять настройки языков субтитров и звукового сопровождения и настраивать некоторые функции, включая Повтор, Ракурс и Увеличение.

Прямой переход к сцене с использованием ANYKEY

- Если вы хотите перейти к сюжету, фрагменту или дорожке для поиска нужной сцены.

- 1 Нажмите кнопку **ANYKEY** во время воспроизведения.



- 2 Нажмите кнопки **▲▼** для выбора пункта **Сюжет** или **Фрагмент**.



- 3 Для выбора нужной сцены используйте кнопки **◀▶** или кнопки с цифрами (0~9). Нажмите кнопку **OK**.

- Если вы хотите найти нужную сцену по времени.

1 Нажмите кнопку **ANYKEY** во время воспроизведения.



2 С помощью кнопок **▲▼** выберите пункт меню **Время**.



3 Используя кнопки с цифрами, введите время в последовательности: часы, минуты, секунды и затем нажмите кнопку **OK**.



ПРИМЕЧАНИЕ

- Для некоторых дисков эта функция может не действовать. Когда загружен аудио компакт-диск (CD-DA) или диск с файлами MP3, то в зависимости от типа диска информация на экране может не появиться.
- Функция поиска по времени не работает на некоторых дисках.
- Для того, чтобы убрать меню с экрана, нажмите **ANYKEY** еще раз.

Использование функции “Повтор”

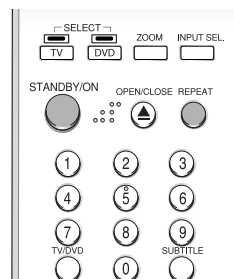

Повторное воспроизведение



Использование кнопки REPEAT

1 Нажмите кнопку **REPEAT** во время воспроизведения.

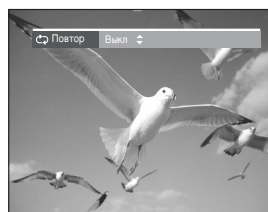

2 Нажатиями кнопки **REPEAT** или кнопка **▲▼** выберите для повторного воспроизведения **Сюжет** или **Фрагмент**. Нажмите кнопку **OK**.

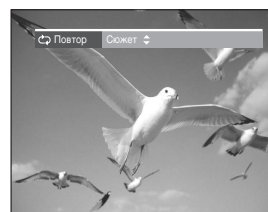

Сюжет: повторяется сюжет, который воспроизводится в данный момент.

Фрагмент: повторяется фрагмент, который воспроизводится в данный момент.

– Для возврата к нормальному воспроизведению –

3 Нажмите кнопки **REPEAT**, чтобы выбрать **Выкл**, затем нажмите кнопку **▲▼** или **REPEAT**, а затем кнопку **OK**.
Нажмите кнопку **CANCEL** для возврата к нормальному воспроизведению.

ANYKEY Использование кнопки ANYKEY

- 1 Нажмите кнопку **ANYKEY** во время воспроизведения.



- 2 С помощью кнопок **▲▼** выберите пункт **Повтор**, затем нажатием кнопок **◀▶** выберите режим повтора **Сюжет** или **Фрагмент**.



- 3 Нажмите кнопку **OK**.
Чтобы информация исчезла с экрана, нажмите кнопку **ANYKEY** или **RETURN**.
Функция повтора воспроизведения позволяет вам повторить сюжет или фрагмент.



ПРИМЕЧАНИЕ

- Повтор фрагмента не поддерживается для дисков DVD-RW (режим VR), а также незакрытых дисков DVD-R и DVD-RW (режим Video).

Повторное воспроизведение определенного фрагмента (функция "Повтор A-B")



ANYKEY Использование кнопки ANYKEY

- 1 Нажмите кнопку **ANYKEY** во время воспроизведения.



- 2 С помощью кнопок **▲▼** выберите пункт меню **Повтор**, затем нажатием кнопки **▶** выберите режим повтора **A-B**.



- 3 Нажмите кнопку **OK**.

- 4 Нажмите кнопку **OK** в точке (A) начала фрагмента, который вы хотите повторить, и затем нажмите ее опять в точке (B) конца фрагмента, которой вы хотите повторить. Начнется повтор воспроизведения фрагмента между точками A-B.

- Для возврата к нормальному воспроизведению -

- 5 Выберите **Выкл** в пункте Повтор или нажмите кнопку **CANCEL** (Отмена).



ПРИМЕЧАНИЕ

- Если вы захотите установить точку конца (B) до истечения пяти секунд после начала фрагмента, на экране появится значок запрета операции (⊘).
- Функция "Повтор A-B" не поддерживается для аудио компакт-дисков (CD-DA) и дисков с файлами MP3.

Выбор языка субтитров

В зависимости от типа диска, функция выбора языка субтитров может не действовать. Эта функция доступна только во время воспроизведения.



Использование кнопки SUBTITLE

- 1 Нажмите кнопку **SUBTITLE** (Субтитры) во время воспроизведения.

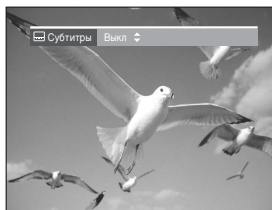

- 2 Нажатием кнопки **SUBTITLE** или кнопок **▲▼** выберите нужный язык субтитров. Чтобы информация исчезла с экрана, нажмите кнопку **CANCEL** (Отмена) или **RETURN** (Возврат).



Использование кнопки ANYKEY

- 1 Нажмите кнопку **ANYKEY** во время воспроизведения.



- 2 С помощью кнопок **▲▼** выберите пункт меню **Субтитры** и затем используйте кнопки **◀▶** для выбора желаемого языка субтитров.



ПРИМЕЧАНИЕ

- В зависимости от типа диска, субтитры могут показываться на экране по-разному.
- Воспроизводимые с диска DVD субтитры могут накладываться на субтитры, принимаемые вашим телевизором. Если это произойдет, отключите функцию приема субтитров на вашем телевизоре.
- Некоторые диски позволяют выбирать языки субтитров только через меню диска.

Выбор языка звукового сопровождения

В зависимости от типа диска, функция выбора языка звукового сопровождения может не действовать. Эта функция доступна только во время воспроизведения.



Использование кнопки AUDIO

- 1 Нажмите кнопку **AUDIO** (Звук) во время воспроизведения.

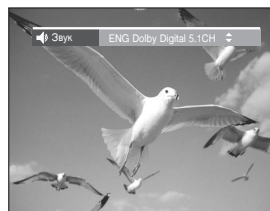

- 2 Нажатием кнопки **AUDIO** или кнопок **▲▼** выберите нужный язык звукового сопровождения.



Использование кнопки ANYKEY

- 1 Нажмите кнопку **ANYKEY** во время воспроизведения.



- 2 С помощью кнопок **▲▼** выберите пункт меню **Звук** и затем используйте кнопки **◀▶** для выбора желаемого языка звукового сопровождения.



ПРИМЕЧАНИЕ

- Языки звукового сопровождения могут быть различными, потому что они зависят от конкретного диска.
- Некоторые диски позволяют выбирать языки звукового сопровождения только через меню диска.

Изменение ракурса изображения

Вы можете выбрать функцию Angle (Ракурс), когда на диске DVD-VIDEO записаны определенные сцены, снятые с разных ракурсов. Эта функция доступна только во время воспроизведения.

Если на диске имеются сцены, снятые камерой в разных ракурсах, на экране появляется значок РАКУРСА.



- 1 Нажмите кнопку **ANYKEY** во время воспроизведения.



- 2 С помощью кнопок **▲▼** выберите пункт меню **Ракурс** и затем используйте кнопки **◀▶** или кнопки с цифрами для выбора желаемого ракурса.



ПРИМЕЧАНИЕ

- Эта функция зависит от диска и может не работать на многих дисках DVD.
- Эта функция не действует, если на диске DVD не записаны сцены, снятые камерой с разных точек.

Увеличение изображения



- 1 Нажмите кнопку **ANYKEY** в режиме воспроизведения или паузы.



- 2 С помощью кнопок **▲▼** выберите пункт меню **Зум** и затем нажмите кнопку **OK**. На экране появится значок (⊕).

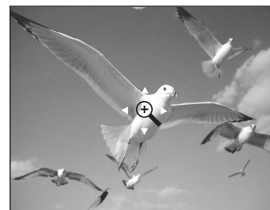

- 3 Нажимайте кнопки **▲▼◀▶** для выбора участка изображения, который вы хотите увеличить.

- 4 Нажмите кнопку **OK**. Размер изображения станет в два раза больше нормального. Если после увеличения изображения в два раза нажать кнопку **OK** опять, размер изображения станет в четыре раза больше нормального.

нормальный размер → 2X → 4X → 2X → нормальный размер



ПРИМЕЧАНИЕ

- Можно также выбрать функцию увеличения, нажав кнопку **ZOOM** на пульте дистанционного управления.

Использование закладок

Эта функция позволяет вам пометить “закладками” сцены на диске DVD-VIDEO или DVD-R/-RW (режим V), так что вы затем сможете быстро найти их.



(Режим V)

- 1 Нажмите кнопку **MARKER** во время воспроизведения.

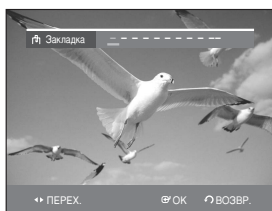

- 2 Когда на экране появится желаемая сцена, нажмите кнопку **OK**.

На экране появляется номер закладки 1 и сцена запоминается.

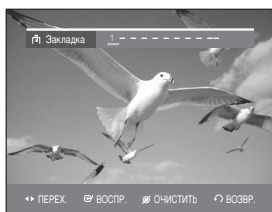

- 3 Нажмите кнопку **◀▶**, чтобы переместиться к позиции следующей закладки.

- 4 Снова нажмите кнопку **OK**, когда на экране появится следующая желаемая сцена.

На экране появляется номер закладки 2 и сцена запоминается.

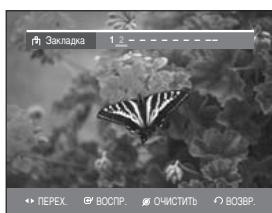

- Повторяйте указанные выше операции, чтобы пометить закладками другие места на диске.
- Вы можете пометить закладками до 10 сцен.



ПРИМЕЧАНИЕ

- Закладки удаляются, когда вы открываете лоток для диска и затем закрываете его.

Воспроизведение помеченной сцены

- 1 Нажмите кнопку **MARKER** во время воспроизведения.

- 2 Нажимайте кнопки **◀▶** для выбора желаемой помеченной сцены.

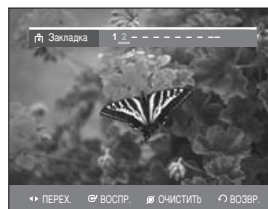

- 3 Нажмите кнопку **OK** или **PLAY**, чтобы начать воспроизведение с помеченной сцены.

Удаление “закладки”

- 1 Нажмите кнопку **MARKER** во время воспроизведения.

- 2 Нажимайте кнопки **◀▶** для выбора желаемой помеченной сцены.

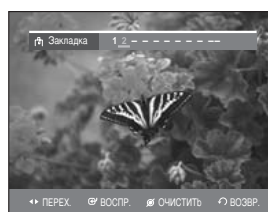

- 3 Нажмите кнопку **CANCEL** для удаления выбранной закладки.

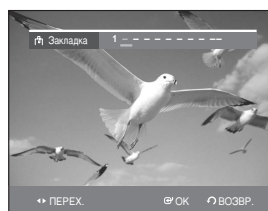

Использование меток



(Режим VR)

- 1 Нажмите кнопку **MARKER** во время воспроизведения.

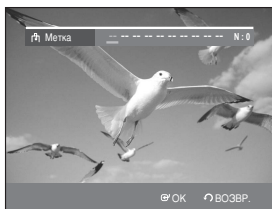

- 2 Когда на экране появится желаемая сцена, нажмите кнопку **OK**.

На экране появляется номер метки 01 и сцена запоминается.

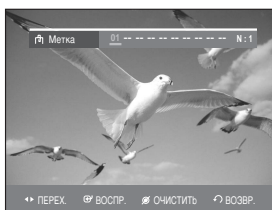

- 3 Нажмите кнопку **◀▶**, чтобы переместиться к позиции следующей метки.

- 4 Снова нажмите кнопку **OK**, когда на экране появится следующая желаемая сцена.

На экране появляется номер метки 02 и сцена запоминается.

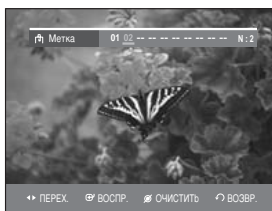

- Диски DVD-RW (режим VR) вместо функции "Bookmark" (Закладка) имеют функцию Marker (Метка). Функция "Метка" позволяет пометить до 99 сцен. Так как сцены могут быть отображены на нескольких страницах, требуется их нумерация. Если на используемый диск установлена защита, метки не могут быть установлены или удалены. Доступно только воспроизведение.

Воспроизведение помеченной сцены

- 1 Нажмите кнопку **MARKER** во время воспроизведения.

- 2 Нажимайте кнопки **◀▶** для выбора желаемой помеченной сцены.

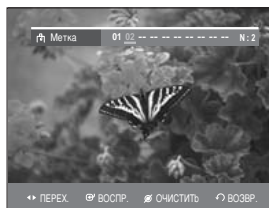

- 3 Нажмите кнопку **OK** или **PLAY**, чтобы начать воспроизведение с помеченной сцены.

- Если вы нажмете кнопку **SKIP** (⊖), происходит возврат к началу воспроизводимой помеченной сцены. При нажатии кнопки еще раз в течение 3 секунд, воспроизведение начнется с предыдущей отмеченной позиции.
- Если вы нажмете кнопку **SKIP** (⊖), произойдет переход к следующей отмеченной позиции.

Удаление "метки"

- 1 Нажмите кнопку **MARKER** во время воспроизведения.

- 2 Нажимайте кнопки **◀▶** для выбора желаемой помеченной сцены. Нажмите кнопку **CANCEL** для удаления выбранной закладки.

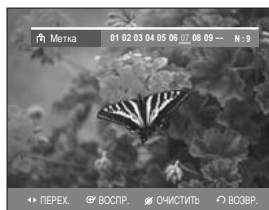

- При воспроизведении дисков DVD-RW (режим VR) удаление метки приводит к изменению номеров меток. Например, если удалена метка 7 после того, как было зарегистрировано 10 меток, номера меток после 8-й автоматически уменьшатся на 1 и 8-я метка станет 7-й.

Воспроизведение аудио компакт-диска/MP3

Воспроизведение аудио компакт-диска (CD-DA)/MP3

Для каждого диска через меню доступны разнообразные функции.

Воспроизведение аудио компакт-диска (CD-DA)



1 Загрузите в лоток аудио компакт-диск (CD-DA).

На экране появляется меню аудио компакт-диска и начинается воспроизведение дорожек (песен).

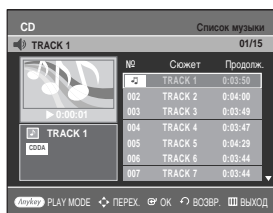

2 Нажимайте кнопки ▲▼ для выбора дорожки (песни), которую вы хотите слушать и затем нажмите кнопку OK или ►.

Элементы экранного меню компакт-диска (CD-DA)

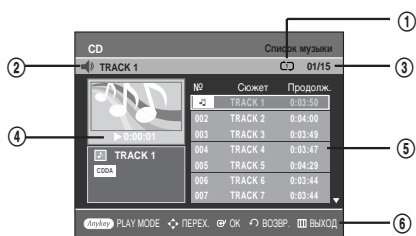

1. Значок режима воспроизведения
2. Текущая дорожка (песня)
3. Показывает номер текущей воспроизводящейся дорожки и общее число дорожек на диске.
4. Здесь показывается информация о рабочем состоянии диска и время воспроизведения для воспроизводящейся в данный момент дорожки.
5. Показывает список дорожек (песен) и время воспроизведения каждой дорожки.
6. Показывает действующие кнопки.

Кнопки на пульте дистанционного управления, используемые при воспроизведении компакт-диска (CD-DA)

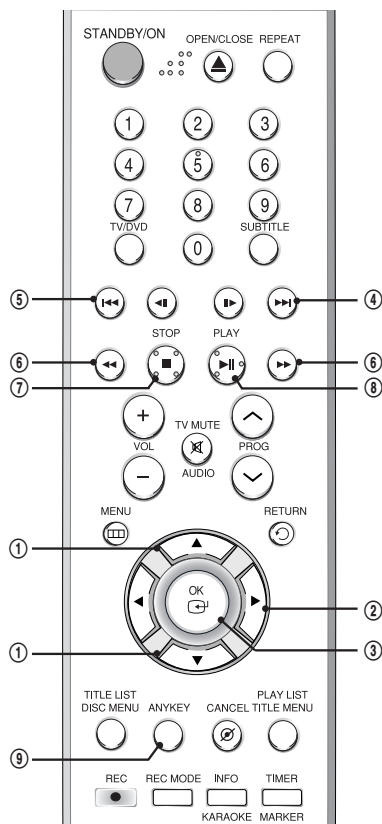

1. ▲▼ : Выбирают дорожку (песню).
2. ► : Воспроизводит выбранную дорожку (песню).
3. Кнопка OK : Воспроизводит выбранную дорожку (песню).
4. Кнопка SKIP (⊖) : Воспроизводит следующую дорожку.
5. Кнопка SKIP (⊕) : При воспроизведении возвращает к началу текущей дорожки. При повторном нажатии рекордер переходит к воспроизведению предыдущей дорожки.
Если вы нажимаете эту кнопку ранее, чем через три секунды после начала воспроизведения дорожки, то начнет воспроизводиться предыдущая дорожка.
Если вы нажимаете эту кнопку позднее, чем через три секунды после начала воспроизведения дорожки, то текущая дорожка начнет воспроизводиться с начала.
6. Нажатие кнопок SEARCH (⊙ / ⊙) : Ускоренное воспроизведение (X2, X4, X8)
7. Кнопка STOP : Останов воспроизведения дорожки (песни).
8. Кнопка PLAY/PAUSE : Воспроизведение дорожки (песни) или пауза.
9. Кнопка ANYKEY : Осуществляется выбор подменю на экране отображения (Повтор или Параметры воспроизведения).

Воспроизведение диска с файлами MP3



- 1 Загрузите в лоток диск с файлами MP3.

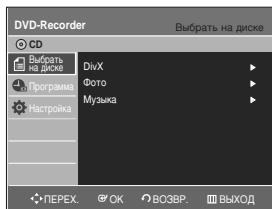

- 2 Нажмите кнопки ▲▼ для **Выбрать на диске**, а затем нажмите **OK** или кнопку ►.

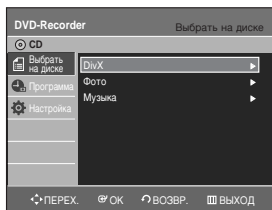

- 3 С помощью кнопок ▲▼ выберите пункт меню **Музыка**, затем нажмите кнопку **OK** или ►.

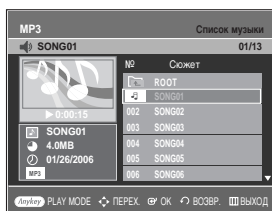

На экране появляется меню диска MP3 и автоматически начинается воспроизведение дорожек (песен).

- 4 Нажимайте кнопки ▲▼ для выбора дорожки (песни), которую вы хотите слушать, и затем нажмите кнопку **OK** или ►.

Элементы экранного меню диска с файлами MP3

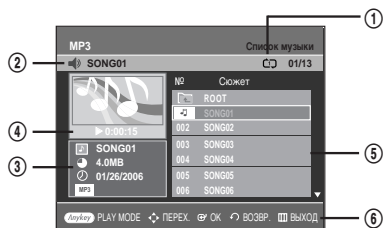

1. Значок режима воспроизведения
2. Текущая дорожка (песня)
3. Отображение информации о текущей дорожке (песне).
4. Здесь показывается информация о рабочем состоянии диска и время воспроизведения для воспроизводящейся в данный момент дорожки.
5. Показывает информацию о папке и содержащихся в ней дорожках.
6. Показывает действующие кнопки.

Кнопки на пульте дистанционного управления, используемые при воспроизведении диска с файлами MP3

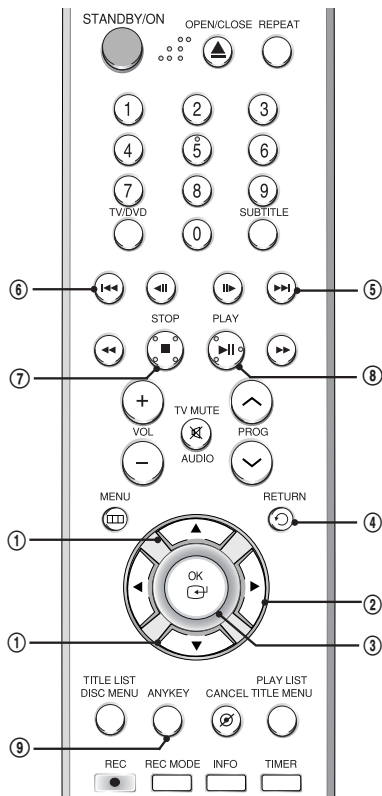

1. ▲▼ : Выбирают дорожку (песню).
2. ► : Воспроизводит выбранную дорожку (песню).
3. Кнопка OK : Воспроизводит выбранную дорожку (песню).
4. Кнопка RETURN : Возвращает к папке, которой принадлежит текущая песня.
5. Кнопка SKIP (⊖) : Воспроизводит следующую дорожку.
6. Кнопка SKIP (⊕) : При воспроизведении возвращает к началу текущей дорожки. При повторном нажатии DVD-рекордер переходит к воспроизведению предыдущей дорожки.
Если вы нажимаете эту кнопку ранее, чем через три секунды после начала воспроизведения дорожки, то начнет воспроизводиться предыдущая дорожка.
Если вы нажимаете эту кнопку позднее, чем через три секунды после начала воспроизведения дорожки, то текущая дорожка начнет воспроизводиться с начала.
7. Кнопка STOP : Останов воспроизведения дорожки (песни).
8. Кнопка PLAY/PAUSE : Воспроизведение дорожки (песни) или пауза.
9. Кнопка ANYKEY : Осуществляется выбор подменю на экране отображения (Повтор или Параметры воспроизведения).



ПРИМЕЧАНИЕ

- Проигрывание MP3/JPEG/DivX файлов: Русские символы в названиях файлов не отображаются.

Повтор воспроизведения (Повторное воспроизведение)



Использование кнопки REPEAT

- 1 Во время воспроизведения нажмите кнопку **REPEAT**. Появится значок режима повтора дорожки (⊞) и выбранная дорожка будет повторно воспроизводиться.

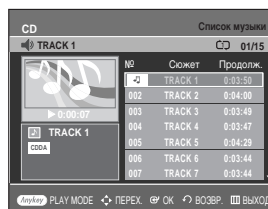

- 2 Еще раз нажмите кнопку **REPEAT** для повторного воспроизведения диска. Отобразится значок режима повтора диска (⊞) и вставленный диск будет повторно воспроизводиться.
Для диска MP3 отобразится значок режима повтора папки (⊞) и все дорожки текущей папки будут повторно воспроизводиться. Повторное нажатие кнопки **REPEAT** изменит режим на режим повтора диска.

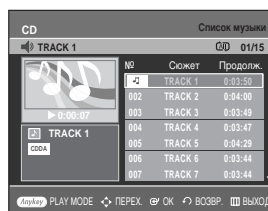

Для возврата в нормальный режим воспроизведения

- 3 Нажимайте кнопку **REPEAT** до тех пор, пока не исчезнет значок режима повтора, или нажмите кнопку **CANCEL**.

- 1 Во время воспроизведения нажмите кнопку **ANYKEY**.
Отобразится окно РЕЖИМ ВОСПР.

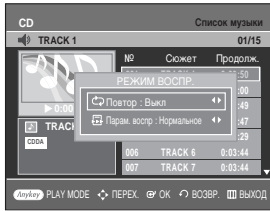

- 2 Выберите необходимый режим повтора **Дорожка** или **Диск** с помощью кнопок ◀▶, затем нажмите кнопку **OK**.
Для дисков MP3 можно выбрать **Дорожка**, **Папка** или **Диск**.

Для возврата в нормальный режим воспроизведения

- 3 В окне режима воспроизведения нажмите кнопку **Выкл** с помощью кнопок ◀▶, затем нажмите кнопку **OK**

Параметры воспроизведения

Параметры воспроизведения можно использовать при воспроизведении аудио компакт-диска или диска формата MP3 в режиме остановки



- 1 В режиме остановки нажмите кнопку **ANYKEY**.
Отобразится окно РЕЖИМ ВОСПР.

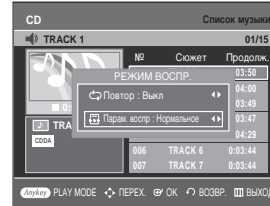

- 2 Нажмите кнопки ◀▶ для выбора необходимого пункта меню (**Нормальное**, **Вперемешку**, **Ознакомление** или **Список воспр.**) в параметре воспроизведения, затем нажмите кнопку **OK**.

- **Нормальное** : Дорожки диска воспроизводятся в том порядке, в котором они были записаны на диск.
- **Ознакомление** : Воспроизводятся первые 10 секунд каждой дорожки. Если вы хотите начать слушать понравившуюся песню, нажмите кнопку **OK** или **PLAY**. Начнется нормальное воспроизведение песни. По завершении Знакомительного воспроизведения выполняется Обычное воспроизведение.
- **Список воспр.** : Параметр Список воспр позволяет вам выбирать желаемый порядок воспроизведения дорожек.
- **Вперемешку** : При выборе параметра Вперемешку, дорожки диска воспроизводятся в случайном порядке. По окончании воспроизведения в соответствии со сгенерированным случайным списком воспроизведения генерируется новый случайный список воспроизведения и вновь начинается воспроизведение в случайном порядке. Воспроизведение в случайном порядке продолжается до тех пор, пока вы не измените параметры воспроизведения.

Программирование порядка воспроизведения дорожек

Вы можете включить в список воспроизведения максимум 30 дорожек.



1 В режиме остановки нажмите кнопку **ANYKEY**.

Отобразится окно РЕЖИМ ВОСПР.

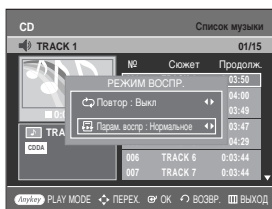

2 Нажмите кнопки ◀▶ для выбора пункта **Список воспр.** в парам. воспр.

3 Нажмите кнопку **OK**.

Отобразится экран списка воспроизведения. С помощью кнопок ▲▼ выберите **TRACK** в той последовательности, в какой их необходимо воспроизвести. Нажмите кнопку **OK** для добавления выбранной дорожки в список воспроизведения.

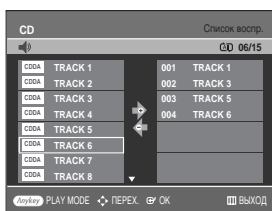

4 Если вы включили в список воспроизведения неправильную дорожку, нажмите кнопку ▶, затем выберите эту дорожку с помощью кнопок ▲▼ и нажмите кнопку **CANCEL**.

Неправильная дорожка будет удалена.

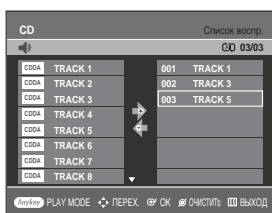

5 Нажмите кнопку **PLAY** для воспроизведения списка воспроизведения.

Воспроизведение диска с изображениями



1 Загрузите в лоток диск с файлами JPEG.



2 С помощью кнопок ▲▼ выберите пункт **Выбрать на диске**, затем нажмите кнопку **OK** или ▶.



3 С помощью кнопок ▲▼ выберите пункт **Фото**, затем нажмите кнопку **OK** или ▶.

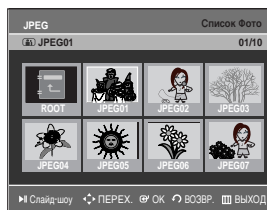

4 Выберите желаемую фотографию с помощью кнопок ▲▼◀▶.

- Чтобы увидеть 8 следующих изображений, нажмите кнопку **SKIP** (⏭).
- Чтобы увидеть 8 предыдущих изображений, нажмите кнопку **SKIP** (⏮).

- 5-1** При нажатии кнопки **PLAY** появляется экран Скорость слайд-шоу.
С помощью кнопок ◀▶ установите скорость слайд-шоу, затем нажмите кнопку **OK**.

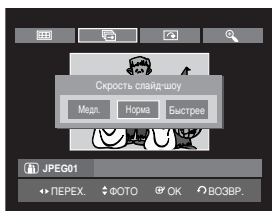

- 5-2** Нажмите кнопку **OK**, когда на экране альбома выбрано изображение. Выберите режим отображения (**Экран альбома, Слайд-шоу, Поворот или Зум**) с помощью кнопок ◀▶, затем нажмите кнопку **OK**.



- ☰ : Возврат к показу в режиме альбома.
- ☰ : Рекордер переходит в режим слайд-шоу. Прежде чем может начаться слайд-шоу, должен быть установлен временной интервал смены фотоснимков (скорость слайд-шоу).
- 🔄 : При каждом нажатии кнопки **OK** изображение поворачивается на 90 градусов по часовой стрелке.
- 🔍 : При последовательных нажатиях кнопки **OK** изображение увеличивается (максимум в 4 раза по сравнению с нормальным).
(Обычная → Увеличение X2 → Увеличение X4 → Увеличение X2 → Обычная)

- Нажмите кнопку **ANYKEY** для отображения строки меню.
- Нажмите кнопку **RETURN** для закрытия строки меню.



ПРИМЕЧАНИЕ

- Проигрывание MP3/JPEG/DivX файлов: Русские символы в названиях файлов не отображаются.

Воспроизведение диска MPEG4

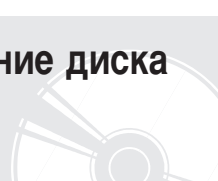

Файлы формата MPEG4 содержат аудио и видео данные. Можно воспроизводить файлы MPEG4 со следующими расширениями - .AVI, .DIVX, .avi, .divx



- 1** Загрузите в лоток диск MPEG4.

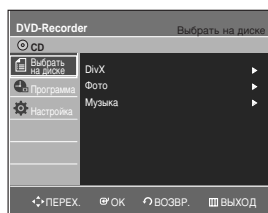

- 2** С помощью кнопки **OK** или ▲▼ выберите пункт **Выбрать на диске**, затем нажмите кнопку **OK** или ▶.



- 3** С помощью кнопок ▲▼ выберите пункт меню **DivX**, затем нажмите кнопку **OK** или ▶.

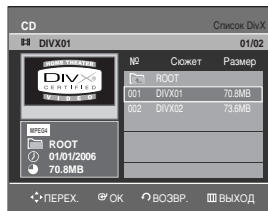

- 4** С помощью кнопок ▲▼ выберите файл avi (DivX), затем нажмите кнопку **OK**, ▶ или **PLAY**.

- 5** При воспроизведении файла MPEG4 вы можете использовать перечисленные далее функции.

Если вы нажмете кнопку **STOP** один раз во время воспроизведения, на экране будет показан список файлов, а если вы ажмите эту кнопку еще раз, то выйдете из экранного меню.

Описание функций для диска MPEG4

Функция	Описание
Пропуск (⊖ или ⊕)	Во время воспроизведения нажмите кнопку SKIP (⊖ или ⊕) для перехода вперед или назад на 5 минут.
Поиск (⊖ или ⊕)	Во время воспроизведения нажмите кнопку SEARCH (⊖ или ⊕) и нажимайте ее вновь для поиска с более высокой скоростью (Быстрее1, Быстрее2, Быстрее3)
Замедленное воспроизведение	В режиме паузы или покадрового воспроизведения нажимайте кнопки SEARCH (⊖) на пульте дистанционного управления (Медл1, Медл2, Медл3).
Покадровое воспроизведение	Нажмите кнопку STEP (⊕) на пульте дистанционного управления во время воспроизведения или паузы.



ПРИМЕЧАНИЕ

- Данное устройство записи DVD может воспроизводить следующие сжатые форматы видео:
 - Формат кодека MPEG4: DivX 3.11 DivX 4.x DivX 5.x DivX-Pro Xvid
 - Компенсация движения: QPEL, GMC
 - Аудиоформат: "MP3", "MPEG1 Audio Layer2", "LPCM", "AC3", "DTS", "MS ADPCM"
- Поддерживаемые форматы файлов субтитров: .smi, .srt, .sub, .psb, .txt, .ass (файл субтитров должен иметь точно такое же имя, что и соответствующий файл MPEG4).
- Могут не воспроизводиться некоторые файлы MPEG4, созданные на персональном компьютере. Это может произойти потому, что не поддерживается использовавшийся тип кодека, его версия или потому, что разрешение превышает спецификации стандарта MPEG4.
- Проигрывание MP3/JPEG/DivX файлов: Русские символы в названиях файлов не отображаются.

Воспроизведение списка сюжетов

Для воспроизведения элемента списка сюжетов выполните следующие указания.



Использование кнопки TITLE LIST

- Нажмите кнопку **TITLE LIST**. Появляется меню Список сюжетов.



- Нажатием кнопкой **▲▼** выберите в списке сюжетов элемент, который вы хотите воспроизвести, и затем нажмите кнопку **PLAY**.

Начнет воспроизводиться выбранный элемент (сюжет).

- Чтобы остановить воспроизведение сюжета, нажмите кнопку **STOP**.

Чтобы вернуться к меню списка сюжетов, нажмите кнопку **TITLE LIST**.



Использование кнопки MENU

- Нажмите кнопку **MENU**.



- С помощью кнопок **▲▼** выберите пункт меню **Список сюжетов**, и затем нажмите кнопку **OK** или **▶**.

Появляется меню Список сюжетов.

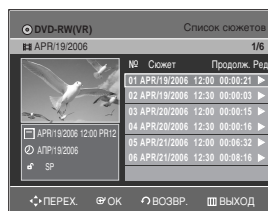

- Нажмите кнопки **▲▼** для выбора записи, которую необходимо воспроизвести из Списка глав, и затем нажмите кнопку **OK** или **▶**.

На экране появляется меню редактирования списка сюжетов.

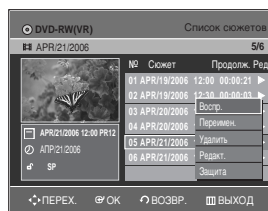

(Переимен., Удалить, Редакт., Защита: см. стр. 68-71)

- 4** Для воспроизведения сюжета выберите пункт **Воспр.** нажатием кнопок **▲▼** и затем нажмите кнопку **OK**.
Начнет воспроизводиться выбранный элемент (сюжет).

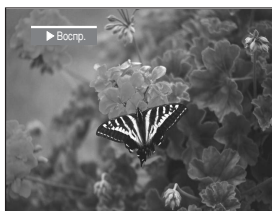

Для просмотра текущего состояния диска и хода воспроизведения: Нажмите кнопку **INFO** и на экране появится информация о диске.

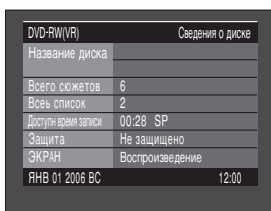

Нажмите кнопку **INFO** еще раз. При этом вы можете посмотреть информацию о воспроизводимом сюжете.



- 5** Для остановки воспроизведения сюжета нажмите кнопку **STOP**.
Чтобы вернуться к меню списка сюжетов, нажмите кнопку **TITLE LIST**.



ПРИМЕЧАНИЕ

- Вы также можете воспроизводить сделанные на диске записи, нажимая кнопку **ANYKEY** во время воспроизведения.



- Нажатием кнопок **▲▼** выберите пункт **Сюжет**.
- Нажатием кнопок **◀▶** выберите список сюжетов для воспроизведения и нажмите кнопку **OK**.

Элементы меню списка сюжетов

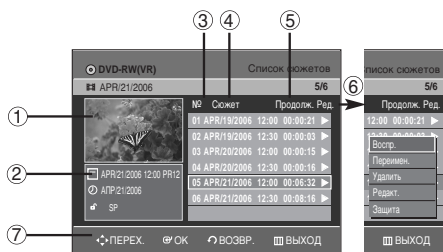

1. Окно воспроизведения записанного элемента списка.
2. Окно информации для выбранного элемента: Название сюжета, дата записи, состояние блокировки, режим записи.
3. Номер записанного элемента списка.
4. Название записанного элемента списка.
5. Продолжительность записи (то есть, время воспроизведения).
6. Опции редактирования списка сюжетов.
Воспр. : Воспроизведение выбранного элемента.
Переимен. : Изменение названия выбранного элемента.
Удалить : Удаление выбранного элемента из списка.
Редакт. : Удаление желаемой части элемента
Защита : Блокирование или разблокирование выбранного элемента.
7. Строка кнопок.



ПРИМЕЧАНИЕ

- Меню может зависеть от типа диска.
- Диски DVD-R/DVD-RW (Видео) имеют ограниченную функцию редактирования.



Редактирование

В этом разделе описываются основные функции редактирования DVD и объясняются как функции редактирования при записи на диск, так и функции редактирования самого диска.

Основное редактирование (список сюжетов).....	68
Дополнительные возможности редактирования (список воспроизведения)	72
Диск-менеджер	80

- **Список сюжетов**

Термин "сюжет" относится к записанному потоку видео и аудио данных. Список сюжетов (Title List) показывается для того, чтобы помочь вам выбрать определенный сюжет. Так как список сюжетов состоит из информации о потоках, фактически записанных на диск, при удалении какого-либо сюжета этот сюжет становится невозможно воспроизвести вновь.

- **Список воспроизведения**

Этот термин относится к элементам воспроизведения, которые создаются выбором желаемых сцен из всего списка сюжетов. При воспроизведении одного из списков воспроизведения будут воспроизведены только выбранные пользователем сцены и затем рекордер остановится. Так как в список воспроизведения (Play List) включается только информация, необходимая для воспроизведения желаемых сцен, то даже при удалении списка воспроизведения содержащиеся на диске исходные видеоданные удалены не будут.

Запись или редактирование могут оказаться незавершенными из-за любых видов ошибок, таких, как неожиданное отключение электричества.

Пожалуйста, имейте в виду, что невозможно восстановить первоначальное содержание материала, который был поврежден.

Основное редактирование (список сюжетов)

Переименование (присваивание названия) сюжету

Для переименования элемента списка сюжетов, то есть, для редактирования названия записанной программы выполните следующие указания.



Использование кнопки TITLE LIST

1 Нажмите кнопку TITLE LIST. Появляется меню Список сюжетов.

Использование кнопки MENU

- Нажмите кнопку MENU.
- С помощью кнопок ▲▼ выберите пункт меню **Список сюжетов**, затем дважды нажмите кнопку OK или ►.

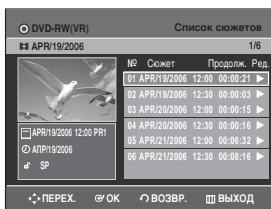

2 Нажатием кнопок ▲▼ выберите в **Список сюжетов** элемент, который вы хотите переименовать, и затем нажмите кнопку OK или ►.

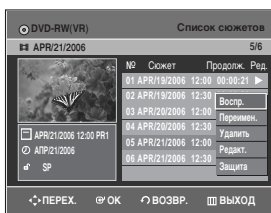

3 Нажатием кнопок ▲▼ выберите пункт **Переименовать** и затем нажмите кнопку OK.

На экране появится меню переименования.



4 Выберите желаемые буквы и символы, используя кнопки ▲▼◀▶, затем нажмите кнопку OK.



- **Возврат:** Удаляет символ до курсора.
- **Пробел:** Вводит пробел и перемещает курсор на одну позицию вперед (вправо).
- **Удалить:** Удаляет букву на позиции курсора.
- **Очистить:** Удаляет все введенные буквы.
- **Сохранить:** Сохраняет введенные буквы.

5 Нажатием кнопок ▲▼ выберите **Сохранить** и затем нажмите кнопку OK. Измененное название показывается в позиции названия выбранного элемента списка.

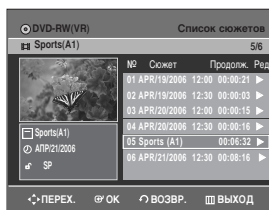

1 Блокирование (защита) сюжета

Для защиты элемента списка сюжетов, если вы хотите защитить его от случайного удаления, выполните следующие указания.



Использование кнопки TITLE LIST

- 1 Нажмите кнопку TITLE LIST.
Появляется меню Список сюжетов.

Использование кнопки MENU.

- Нажмите кнопку MENU.
- С помощью кнопок ▲▼ выберите пункт меню **Список сюжетов**, затем дважды нажмите кнопку OK или ►.



- 2 Нажатием кнопок ▲▼ выберите в **Список сюжетов** элемент, который вы хотите защитить, и затем нажмите кнопку OK или ►.

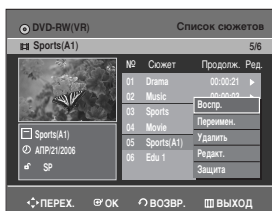

- 3 Нажатием кнопок ▲▼ выберите пункт **Защита**, затем нажмите кнопку OK или ►.

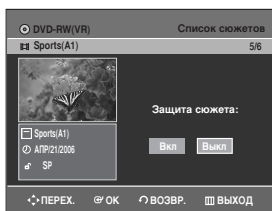

- 4 Нажатием кнопок ◀► выберите опцию **Вкл** и затем нажмите кнопку OK.
Состояние значка замка в информационном окне для выбранного элемента списка сюжетов изменяется на запертое (🔒).

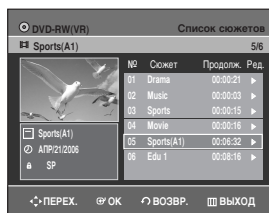

Удаление сюжета

Для удаления элемента списка сюжетов выполните следующие указания.



Использование кнопки TITLE LIST

- 1 Нажмите кнопку TITLE LIST.
Появляется меню Список сюжетов.

Использование кнопки MENU.

- Нажмите кнопку MENU.
- С помощью кнопок ▲▼ выберите пункт меню **Список сюжетов**, затем дважды нажмите кнопку OK или ►.

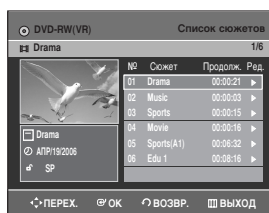

- 2 Нажатием кнопок ▲▼ выберите в списке сюжетов элемент, который вы хотите удалить, и затем нажмите кнопку OK или ►.

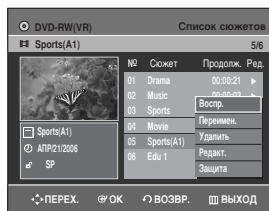

- 3 Нажатием кнопки ▲▼ выберите пункт **Удалить** и затем нажмите кнопку **OK** или ►.



На экране появится сообщение, запрашивающее вас о подтверждении удаления.

Диск DVD-RW (режим VR): Так как на дисках имеются списки воспроизведения (Playlist), на экране отображается сообщение "Хотите удалить? (Удаленные фрагменты невозможно будет восстановить.)".

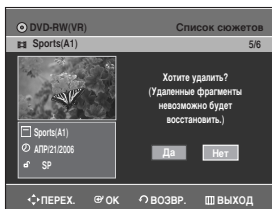

Диск DVD-RW (режим Video), DVD-R: Так как на диске нет списков воспроизведения, на экране отображается сообщение "Хотите удалить?".

- Сообщение может зависеть от типа диска.

- 4 Нажатием кнопки ◀▶ выберите позицию **Да** и затем нажмите кнопку **OK**.



ПРИМЕЧАНИЕ

- Вы не можете удалить защищенный элемент. Если вы хотите удалить защищенный элемент, выберите для него состояние "Выкл" в меню защиты сюжета (см. стр. 69).
- Когда установлена защита диска, сюжеты невозможно удалить с диска (см. стр. 81).
- В случае удаления элемента из списка сюжетов, он уже не может быть восстановлен.
- После закрытия диска DVD-R, DVD-RW элемент списка не может быть удален.
- В случае диска DVD-R, сюжеты удаляются только из меню, физически оставаясь на диске.

Удаление фрагмента из сюжета

Для удаления фрагмента элемента списка сюжетов выполните следующие указания.



(Режим VR)



Использование кнопки TITLE LIST

- 1 Нажатием кнопки **TITLE LIST**.
Появляется меню **Список сюжетов**.

Использование кнопки **MENU**.

- Нажмите кнопку **MENU**.
- С помощью кнопок ▲▼ выберите пункт меню **Список сюжетов**, затем дважды нажмите кнопку **OK** или ►.

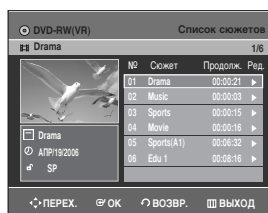

- 2 Нажатием кнопки ▲▼ выберите в списке сюжетов элемент, который вы хотите редактировать, затем нажмите кнопку **OK** или ►.

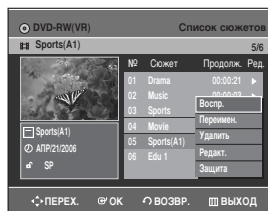

- 3 Нажатием кнопки ▲▼ выберите пункт **Редакт.**, затем нажмите кнопку **OK** или ►.
На экране появится меню редактирования списка сюжетов.



- 4 Нажмите кнопку **OK** в начальной точке фрагмента.
В окне начальной точки фрагмента для удаления показываются изображение и время точки начала фрагмента.



Элементы экрана редактирования списка сюжетов



1. Полоска воспроизведения
2. Время воспроизведения
3. Окно начальной точки и времени удаляемого фрагмента
4. Окно конечной точки и времени удаляемого фрагмента
 - Выберите начальную и конечную точку фрагмента сюжета, который вы хотите удалить, используя кнопки, относящиеся к воспроизведению.
 - Кнопки, (⏪, ⏩, ⏴, ⏵) относящиеся к воспроизведению:

- 5 Нажмите кнопку **OK** в конечной точке фрагмента.
В окне Конечная точка фрагмента для удаления показываются изображение и время точки конца фрагмента.

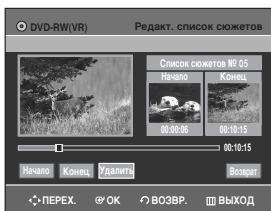

- 6 Нажмите кнопку **OK** при **Удалить**.
Появится сообщение "Хотите удалить? (Удаленные фрагменты невозможно восстановить.)".

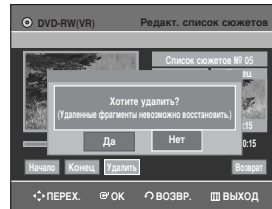

- 7 Нажатием кнопки ◀▶ выберите поле **Да** и затем нажмите кнопку **OK**.
Выбранный фрагмент удаляется.
Для возврата в меню Список сюжетов нажимайте кнопки ◀▶ для выбора пункта Возврат.



ПРИМЕЧАНИЕ

- Длительность фрагмента для удаления должна составлять по меньшей мере 5 секунд.
- Если длительность фрагмента для удаления меньше 5 секунд, на экран будет выведено сообщение "Диапазон слишком мал."
- Если время метки конечной точки предшествует времени метки начальной точки, на экран будет выведено сообщение "Невозможно поставить конечную метку раньше начальной."
- Нельзя удалить фрагмент, в состав которого входит неподвижное изображение.
- После завершения операции нажмите кнопку **MENU**. Список сюжетов исчезнет с экрана.

Дополнительные возможности редактирования (список воспроизведения)

1 Создание списка воспроизведения

Для создания нового списка воспроизведения из записанного сюжета выполните следующие указания.



(Режим VR)

1 Нажмите кнопку **MENU**, когда диск остановлен.

2 Нажатием кнопку **▲▼** выберите пункт **Список воспр.**, и затем нажмите кнопку **OK** или **▶**.

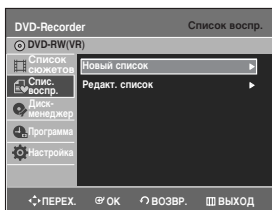

3 Нажатием кнопку **▲▼** выберите пункт **Новый список**, и затем нажмите кнопку **OK** или **▶**.

На экране появляется меню Создать эпизод.



4 Нажмите кнопку **OK** в начальной точке сцены.



- В окне Начало показывается изображение и время для начальной точки сцены.
- Желтая полоска выбора перемещается на пункт **Конец**.
- Выбирайте начальную точку фрагмента сюжета, из которого вы хотите создать новую сцену, используя кнопки, (◀), (▶), (⏪), (⏩), (⏴), (⏵) относящиеся к воспроизведению.

5 Нажмите кнопку **OK** для выбора конечной точки.

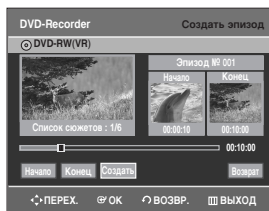

- В окне точки конца показывается изображение и время для точки конца сцены.
- Желтая полоска выбора перемещается на пункт **Создать**.

- Чтобы создать новый список воспроизведения -

6 Нажмите кнопку **OK** в пункте **Создать**. Новая сцена будет добавлена к текущему списку воспроизведения. Появляется новое экранное меню Создать эпизод.



ПРИМЕЧАНИЕ

- Вы можете проверить и просмотреть все сцены в окне Редакт. список.
- Если вы хотите создать новый список воспроизведения, повторите операции 1~6.
- Если вы хотите добавить сцены в список воспроизведения, повторите операции 4~6.

- Для возврата в меню Редакт. список -

7 Нажимайте кнопки **◀▶** для выбора пункта **Возврат**, затем нажмите кнопку **OK**.

На экране появится меню Редакт. список.

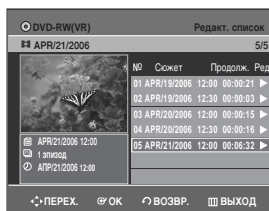

8 После завершения операции нажмите кнопку **MENU** или **PLAY LIST**.

Меню Редакт. список исчезнет с экрана.



ПРИМЕЧАНИЕ

- Вы можете создать до 99 элементов списка воспроизведения.
- В зависимости от типа диска, вид меню на экране может иметь небольшие различия.

1 Воспроизведение элементов списка воспроизведения

Для воспроизведения элементов списка воспроизведения выполните следующие указания.



(Режим VR)

1 Нажмите кнопку **PLAY LIST**, когда диск остановлен.

Появится меню Редакт. список.

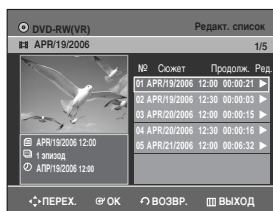

Использование кнопки **MENU**

- Нажмите кнопку **MENU**, когда диск остановлен.
- С помощью кнопок **▲▼** выберите пункт **Спис. воспр.**, затем нажмите кнопку **OK** или **▶**.
- С помощью кнопок **▲▼** выберите пункт **Редакт. список**, затем нажмите кнопку **OK** или **▶**.



2 Кнопками **▲▼** выберите из списка воспроизведения сцену, которую вы хотите редактировать, затем нажмите кнопку **OK** или кнопку **▶**.

На экране появится меню Ред. эпизод : Воспр., Переимен., Ред. эпизод, Копировать, Удалить.

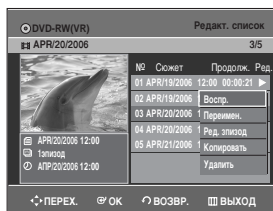

3 Кнопками **▲▼** выберите пункт **Воспр.** и затем нажмите кнопку **OK**.



- Для просмотра текущего состояния диска и хода воспроизведения: Нажмите кнопку **INFO** и на экране появится информация о диске.

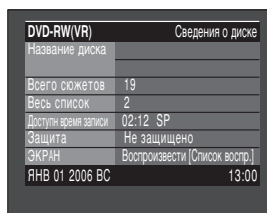

- Нажмите кнопку **INFO** еще раз. При этом вы можете посмотреть информацию о воспроизводимом списке воспроизведения.



- По завершении воспроизведения на экране вновь появится меню Редакт. список.

4 Для останова воспроизведения нажмите кнопку **STOP**.

На экране вновь появится меню Редакт. список.

1 Переименование элемента списка воспроизведения

Для переименования элемента списка воспроизведения, то есть, для редактирования названия элемента выполните следующие указания.



(Режим VR)

1 Нажмите кнопку **PLAY LIST**, когда диск остановлен.

Появится меню Редакт. список.



Использование кнопки **MENU**.

- Нажмите кнопку **MENU**, когда диск остановлен.
- С помощью кнопок **▲▼** выберите пункт **Спис. воспр.**, затем нажмите кнопку **OK** или **▶**.
- С помощью кнопок **▲▼** выберите пункт **Редакт. список**, затем нажмите кнопку **OK** или **▶**.

2 С помощью кнопок **▲▼** выберите из списка воспроизведения сцену, которую вы хотите редактировать, затем нажмите кнопку **OK** или **▶**.

На экране появится меню Редакт. список: Воспр., Переимен., Ред. эпизод, Копировать, Удалить.

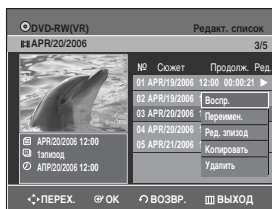

3 Кнопками **▲▼** выберите пункт **Переимен.** и затем нажмите кнопку **OK**.

Появится меню Переименовать.

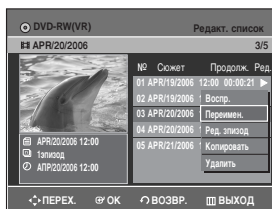

4 Выбирайте желаемые буквы и символы, используя кнопки **▲▼◀▶**.



- Эта функция аналогична функции Переимен. при переименовании списка сюжетов (см. стр. 68).
- Может быть введена максимум 31 буква. Все они отображаются при двукратном нажатии кнопки **INFO**.

5 Нажатием кнопок **▲▼◀▶** со стрелками выберите **Сохранить** и затем нажмите кнопку **OK**.

Измененное название показывается в позиции названия выбранного элемента списка воспроизведения.

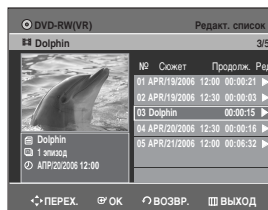

1 Редактирование сцены для элемента списка воспроизведения

Для редактирования сцен для элемента списка воспроизведения выполните следующие указания.



(Режим VR)

- 1 Нажмите кнопку **PLAY LIST**, когда диск остановлен. Появится меню Редакт. список.



Использование кнопки **MENU**.

- Нажмите кнопку **MENU**, когда диск остановлен.
- С помощью кнопок **▲▼** выберите пункт **Спис. воспр.**, затем нажмите кнопку **OK** или **▶**.
- С помощью кнопок **▲▼** выберите пункт **Редакт. список**, затем нажмите кнопку **OK** или **▶**.

- 2 С помощью кнопок **▲▼** выберите из списка воспроизведения сцену, которую вы хотите редактировать, затем нажмите кнопку **OK** или **▶**. На экране появится меню Редакт. список: Воспр., Переимен., Ред. эпизод, Копировать, Удалить.

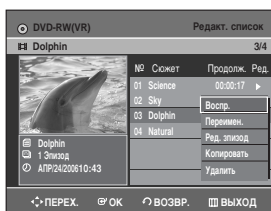

- 3 С помощью кнопок **▲▼** выберите пункт **Редакт. эпизод** и затем нажмите кнопку **OK**. Появится меню Ред. эпизод.

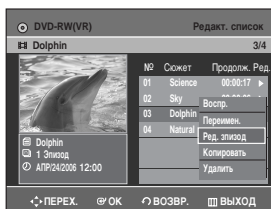

Воспроизведение выбранной сцены

- 4 С помощью кнопок **▲▼◀▶** выберите сцену, которую хотите воспроизвести, затем нажмите кнопку **OK**. Выбирается элемент списка воспроизведения.

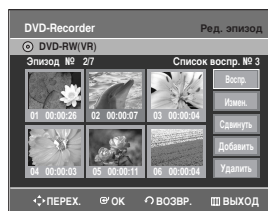

- 5 Нажмите кнопку **OK**. Выбранная сцена начинает воспроизводиться.



- Для остановки воспроизведения сцены нажмите кнопку **STOP**.

Изменение сцены (замена сцены)

Сначала выполните операции 1-3 на стр. 75.

- 4 С помощью кнопок ▲▼◀▶ выберите сцену, которую хотите изменить, затем нажмите кнопку **OK**.



- 5 Нажатием кнопки ▲▼ выберите пункт **Измен.** и затем нажмите кнопку **OK**. На экране появляется меню Изменить эпизод.

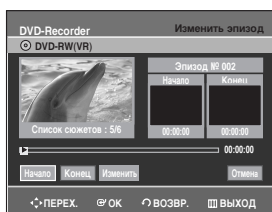

- 6 Нажмите кнопку **OK** в начальной точке сцены.



- В окне Начало показывается изображение и время для начальной точки сцены.
- Выбирайте начальную или конечную точку фрагмента, который вы хотите изменить, используя кнопки, относящиеся к воспроизведению (⏪, ⏩, ⏴, ⏵, ⏶, ⏷, ⏸, ⏹).

- 7 Нажмите кнопку **OK** в конечной точке сцены.



- В окне Конiec показывается изображение и время для конечной точки сцены.

- 8 Нажатием кнопки ◀▶ выберите пункт **Изменить** и затем нажмите кнопку **OK**.

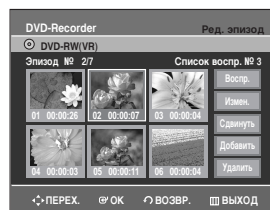

- Сцена, которую вы хотели изменить, заменяется выбранным фрагментом.

Перемещение сцены (изменение позиции сцены)

Сначала выполните операции 1-3 на стр. 75.

- 4 С помощью кнопок **▲▼◀▶** выберите сцену, которую вы хотите переместить (изменить позицию), и затем нажмите кнопку **OK**.



- 5 Нажатием кнопки **▲▼** выберите пункт **Сдвинуть** и затем нажмите кнопку **OK**.



- На сцене, которую вы хотите переместить, появляется желтое окно выбора.

- 6 С помощью кнопок **▲▼◀▶** выберите позицию, на которую вы хотите переместить выбранную сцену, и затем нажмите кнопку **OK**.



- Выбранная сцена перемещается на выбранную позицию.



ПРИМЕЧАНИЕ

- Вы не можете переместить выбранную сцену на позицию следующей за ней сцены, потому что выбранная сцена должна вставляться перед этой позицией, а в данном случае не требуется никаких действий.
- В зависимости от типа диска, вид меню на экране может иметь небольшие различия.

Добавление сцены

Сначала выполните операции 1-3 на стр. 75.

- 4 С помощью кнопок **▲▼◀▶** выберите сцену, перед которой вы хотите вставить новую сцену, и затем нажмите кнопку **OK**. Желтое окно выбора появляется на сцене, к которой вы хотите добавить новую сцену.



- 5 С помощью кнопок **▲▼** выберите пункт **Добавить**, затем нажмите кнопку **OK**.



- 6 Нажмите кнопку **OK** в начальной точке сцены.



- В окне **Начало** показывается изображение и время для начальной точки сцены.
- Выберите конечную точку фрагмента, который вы хотите добавить в качестве новой сцены, используя кнопки, относящиеся к воспроизведению (**⏪**, **⏩**, **⏴**, **⏵**, **⏮**, **⏭**).

7 Нажмите кнопку **OK** в конечной точке сцены.

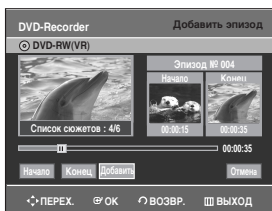

- В окне **Конец** показывается изображение и время для конечной точки сцены.
- Для отмены добавления сцены нажатием кнопки ◀▶ выберите пункт **Отмена**, затем нажмите кнопку **OK**.

8 Нажатием кнопки ◀▶ выберите пункт **Добавить** и затем нажмите кнопку **OK**.



- Фрагмент, который вы хотели добавить, вставляется перед сценой, выбранной в шаге 4 раздела "Добавление сцены" на предыдущей странице.

Удаление сцены

Сначала выполните операции 1-3 на стр. 75.

4 С помощью кнопок ▲▼◀▶ выберите сцену, которую хотите удалить, и затем нажмите кнопку **OK**.



5 Нажатием кнопки ▲▼ выберите пункт **Удалить** и затем нажмите кнопку **OK**.



Копирование элемента в список воспроизведения



Использование кнопки **PLAY LIST**

1 Нажмите кнопку **PLAY LIST**, когда диск остановлен. Появится меню **Редакт. список**.

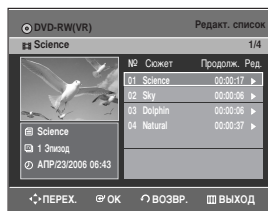

Использование кнопки **MENU**.

- Нажмите кнопку **MENU**, когда диск остановлен.
- С помощью кнопок ▲▼ выберите пункт **Спис. воспр.**, затем нажмите кнопку **OK** или ▶.
- С помощью кнопок ▲▼ выберите пункт **Редакт. список**, затем нажмите кнопку **OK** или ▶.

2 Кнопками ▲▼ выберите из списка воспроизведения сцену, которую вы хотите редактировать, затем нажмите кнопку **OK** или ▶. На экране появится меню **Редакт. список: Воспр., Переимен., Ред. эпизод, Копировать, Удали.**

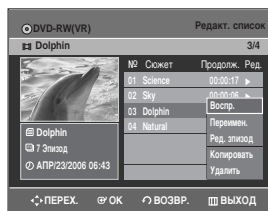

3 С помощью кнопок ▲▼ выберите пункт **Копировать**, затем нажмите кнопку **OK**. Будет копироваться выбранный список воспроизведения.

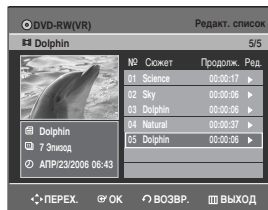
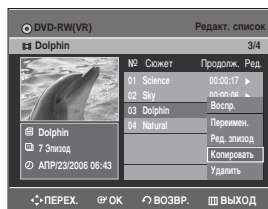



ПРИМЕЧАНИЕ

- Вы можете создать до 999 сцен на одном диске. В некоторых случаях фактическое число сцен, которые можно создать, может отличаться от этого количества.
- После завершения операции нажмите кнопку **MENU**. Меню Редакт. список исчезнет с экрана.

Удаление элемента из списка воспроизведения



Использование кнопки PLAY LIST

- 1 Нажмите кнопку **PLAY LIST**, когда диск остановлен. Появится меню Редакт. список.

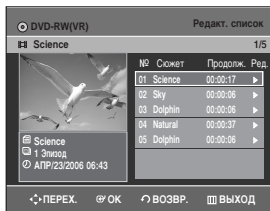

Использование кнопки MENU.

- Нажмите кнопку **MENU**, когда диск остановлен.
- С помощью кнопок **▲▼** выберите пункт **Спис. воспр.**, затем нажмите кнопку **OK** или **▶**.
- С помощью кнопок **▲▼** выберите пункт **Редакт. список**, затем нажмите кнопку **OK** или **▶**.

- 2 Кнопками **▲▼** выберите сюжет, который вы хотите удалить из списка воспроизведения, затем нажмите кнопку **OK** или **▶**.

На экране появится меню Редакт. список: Воспр., Переимен., Редакт. эпизод, Копировать, Удалить.

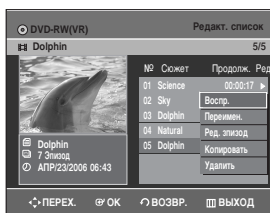

- 3 С помощью кнопок **▲▼** выберите пункт **Удалить** и затем нажмите кнопку **OK**.

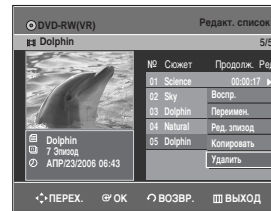

- На экране появится сообщение, запрашивающее вас о подтверждении удаления - "Хотите удалить?".



- 4 Нажатием кнопок **◀▶** выберите позицию **Да** и затем нажмите кнопку **OK**.

После завершения операции удаления на экране автоматически вновь появляется меню Редакт. список.

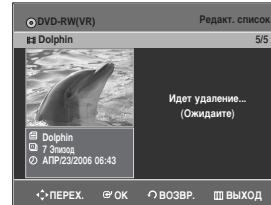

Диск-менеджер

Редактирование имени диска

Чтобы присвоить имя диску, выполните следующие указания.



- 1 Нажмите кнопку **MENU**, когда диск остановлен.



- 2 Нажатием кнопки **▲▼** выберите пункт **Диск-менеджер** и затем нажмите кнопку **OK** или **▶**.

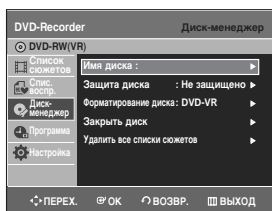

- 3 Нажатием кнопки **▲▼** выберите пункт **Имя диска** и затем нажмите кнопку **OK** или **▶**. На экране появляется меню Переименовать.



- 4 Введите необходимые символы с помощью кнопок **▲▼◀▶**.



- Эта функция аналогична функции Переименовать при переименовании списка сюжетов (см. стр. 68).
- Может быть введена максимум 31 буква. Все они отображаются при нажатии кнопки **INFO**.

- 5 Нажатием кнопки **▲▼◀▶** выберите пункт **Сохранить** и затем нажмите кнопку **OK**. Диску присваивается имя.

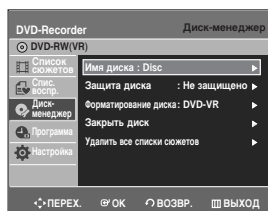

ПРИМЕЧАНИЕ

- Перед началом редактирования имени диска вам может потребоваться разблокировать защиту диска.
- В зависимости от типа диска, вид меню на экране может иметь небольшие различия.

Защита диска

Защита диска позволяет вам защищать ваши диски от непреднамеренного форматирования и удаления сделанных на них записей.



- 1 Нажмите кнопку **MENU**, когда диск остановлен.

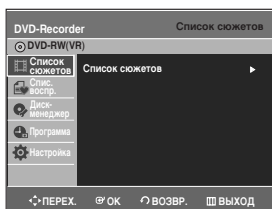

- 2 Нажатием кнопки **▲▼** выберите пункт **Диск-менеджер** и затем нажмите кнопку **OK** или **▶**.

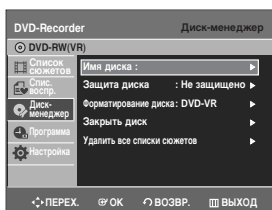

- 3 Нажатием кнопки **▲▼** выберите пункт **Защита диска** и затем нажмите кнопку **OK** или **▶**.

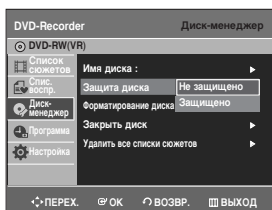

- 4 Нажатием кнопки **▲▼** выберите опцию **Защищено**, затем нажмите кнопку **OK**.



Форматирование диска

Используйте для форматирования диска приведенные ниже инструкции. Если была установлена защита диска, ее необходимо снять.



- 1 Нажмите кнопку **MENU**, когда диск остановлен.



- 2 Нажатием кнопки **▲▼** выберите пункт **Диск-менеджер** и затем нажмите кнопку **OK** или **▶**.



- 3 Нажатием кнопки **▲▼** выберите пункт **Форматирование диска** и затем нажмите кнопку **OK** или **▶**.

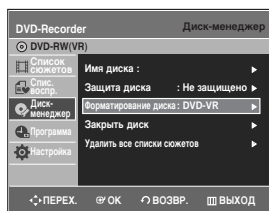

Диск DVD-RW

- Будет выведено сообщение о выборе формата диска 'Выберите формат записи для DVD-RW.'

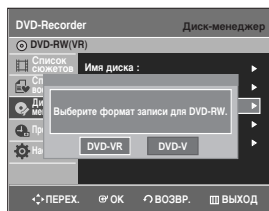

4 Нажмите кнопки ◀▶ для выбора необходимого режима, затем нажмите кнопку **OK**.

- Снова появится сообщение "Все данные будут удалены Продолжить?".

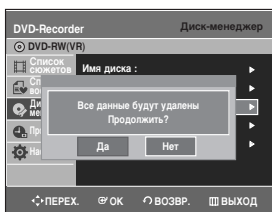

5 Нажатием кнопки ◀▶ выберите позицию **Да** и затем нажмите кнопку **OK**. Диск начнет форматироваться.

	Режим DVD-RW	Режим DVD-V
ДИСК	DVD-RW	DVD-RW DVD-R

Режимы DVD-RW и DVD-V различаются в соответствии с их форматом записи.

Удаление всех списков сюжетов



1 Нажмите кнопку **MENU**, когда диск остановлен.



2 Нажатием кнопки ▲▼ выберите пункт **Диск-менеджер** и затем нажмите кнопку **OK** или ▶.

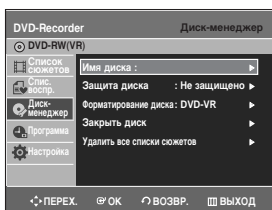

3 Нажатием кнопки ▲▼ выберите пункт **Удалить все списки сюжетов**, затем нажмите кнопку **OK** или ▶.



- У вас будет запрошено подтверждение на удаление списков выводом на экран сообщения "Хотите удалить все списки сюжетов?".

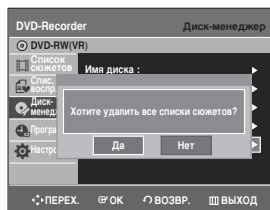

- Когда существует защищенный элемент списка: Функция "Удалить все списки сюжетов" не будет действовать. Если имеется сюжет, содержащий неподвижные изображения, эта функция тоже не будет действовать. Если вы хотите удалить защищенный элемент, снимите его защиту через соответствующий пункт меню.

4 Нажатием кнопки ◀▶ выберите позицию **Да** и затем нажмите кнопку **OK**. Все списки сюжетов удаляются с диска.

1 Закрытие диска

После того, как вы записали на диск DVD-RW/±R желаемые сюжеты на вашем DVD-рекордере, его необходимо закрыть перед тем, как его можно будет воспроизводить на других устройствах.



- 1 Нажмите кнопку **MENU**, когда диск остановлен.

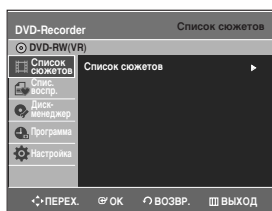

- 2 Нажатием кнопки **▲▼** выберите пункт **Диск-менеджер** и затем нажмите кнопку **OK** или **▶**.

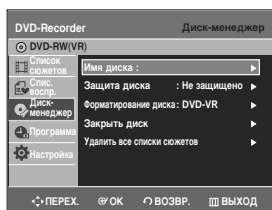

- 3 Нажатием кнопки **▲▼** выберите пункт **Закрыть диск** и затем нажмите кнопку **OK** или **▶**.

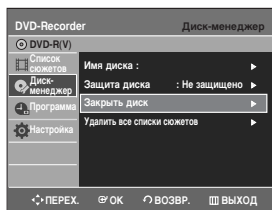
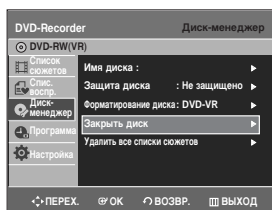

У вас будет запрошено подтверждение на закрытие диска выводом на экран сообщения 'Хотите закрыть диск?'.

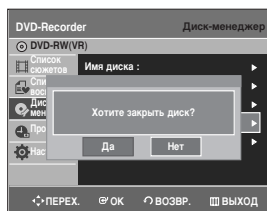

Если вы выберете **Да**, появится новое сообщение 'Диск будет закрыт. Продолжить?'.



- 4 Нажатием кнопки **◀▶** выберите позицию **Да** и затем нажмите кнопку **OK**. Диск закрывается.



ПРИМЕЧАНИЕ

- После закрытия диска вы не можете удалять элементы списка записей.
- После закрытия диском DVD-R/DVD-RW (режим Video) можно пользоваться так же, как диском DVD-Video.
- В зависимости от типа диска выводимая на экран информация может немного различаться.
- Время, требующееся для закрытия диска, может быть различным, в зависимости от объема записанных на диск данных.
- Если вы выключите рекордер во время закрытия диска, данные на диске будут повреждены.

1 Отмена закрытия диска (режим V/VR)



- 1 Нажмите кнопку **MENU**, когда диск остановлен.

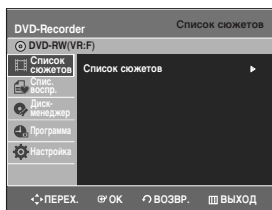

- 2 Нажатием кнопки **▲▼** выберите пункт **Диск-менеджер** и затем нажмите кнопку **OK** или **▶**.

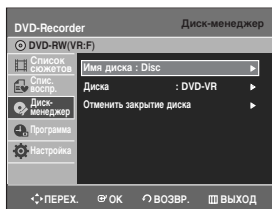

- 3 Нажатием кнопки **▲▼** выберите пункт **Отменить закрытие диска** и затем нажмите кнопку **OK** или **▶**.

У вас будет запрошено подтверждение на отмену закрытия диска выводом на экран сообщения 'Хотите отменить закрытие диска?' .

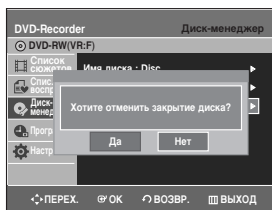

Если вы выберете **Да**, появится новое сообщение 'Закрытие диска будет отменено. Продолжить?' .

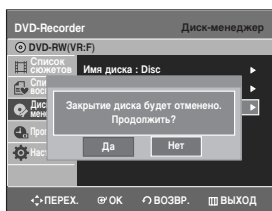

- 4 Нажатием кнопки **◀▶** выберите позицию **Да** и затем нажмите кнопку **OK**.
Закрытие диска отменяется.



ПРИМЕЧАНИЕ

- Диск DVD-RW можно закрывать или отменять его закрытие в режиме Video.

	Закреть	Отменить закрытие
Марка	DVD-video(RW)	DVD-RW(V)
Использование	Так же, как диск DVD-Video	Дополнительная запись, защита и удаление возможны.

- Диск DVD-RW можно закрывать или отменять его закрытие в режиме VR.

	Закреть	Отменить закрытие
Марка	DVD-RW(VR.F)	DVD-RW(VR)
Использование	Дополнительная запись, удаление, редактирование и защита невозможны.	Дополнительная запись, удаление, редактирование и защита возможны.

Функции Караоке

В данном разделе представлены основные функции караоке.

Подготовка к воспроизведению диска DVD(КАРАОКЕ)



1 Вставьте ДИСК в дисковод.

2 Подсоедините микрофон к первому или второму гнезду для микрофона.

- После этого режим КАРАОКЕ включается автоматически.
- При отсоединении микрофона режим КАРАОКЕ автоматически выключается.

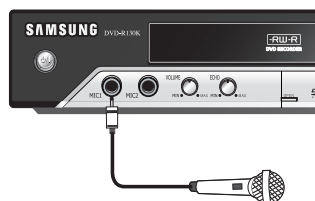

3 Отрегулируйте регулятор **VOLUME** и кнопку **ЕСНО** на передней панели, чтобы выбрать нужный режим.



ПРИМЕЧАНИЕ

- Если в режиме караоке появляются посторонние помехи (свист или вой), отодвиньте подальше микрофон от громкоговорителей. Также попробуйте уменьшить чувствительность микрофона или громкость звучания громкоговорителей.
- При воспроизведении диска MP3, DTS и LPCM функция караоке не работает.
- Звуковые сигналы с микрофона выводятся только из аналогового аудиовыхода.

Подготовка к воспроизведению диска DVD(КАРАОКЕ) . . .85
Выбор режима воспроизведения вокала 86

Выбор режима воспроизведения вокала

Приг. вокала



1 Нажмите кнопку **KARAOKE**.

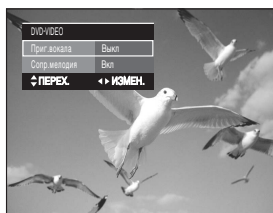

2 Нажмите кнопки **▲▼** для выбора Приг. вокала.

3 Нажмите кнопки **◀▶** для выбора необходимого элемента, затем нажмите кнопку **OK**.

- Диск DVD-KARAOKE

	Режим вокала	Примечание
↓	Голос 1	Подавление вокала в канале 1
↓	Голос 2	Подавление вокала в канале 1
↓	Голос 1, 2	Подавление вокала в каналах 1 и 2
↓	Выкл	Выключение Приг. вокала

Сопр.мелодия



Сопр.мелодия, исполняемая на ксилофоне или пианино, помогает вам легче петь песню.

1 Нажмите кнопку **KARAOKE**.

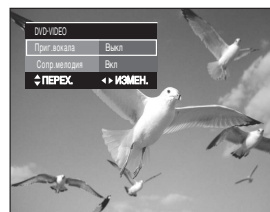

2 Нажмите кнопки **▲▼** для выбора Сопр.мелодия.

3 С помощью кнопок **◀▶** выберите опцию **Вкл** или **Выкл**, затем нажмите кнопку **OK**.



ПРИМЕЧАНИЕ

- Данная функция доступна только при воспроизведении дисков DVD-караоке, на которых записана сопровождающая мелодия.

Типы дисков караоке

- Диск DVD Караоке

Канал	Канал Караоке	5 КАНАЛЬНЫЙ DVD-ДИСК	2 КАНАЛЬНЫЙ DVD-ДИСК
1 CH	L	Левый канал стереофонической музыки	Левый канал стереофонической музыки + Вокал
2 CH	R	Правый канал стереофонической музыки	Правый канал стереофонической музыки + Вокал
3 CH	M	Сопр.мелодия	-
4 CH	V1	Дорожка вокала	-
5 CH	V2	Дорожка вокала	-

- Диск CD-DA, CD Караоке

Канал	Канал Караоке	ДИСК CD-DA	ДИСК CD
1 CH	CH1 ЛЕВЫЙ	Левый канал стереофонической музыки + Вокал	Левый канал стереофонической музыки
1 CH	CH1 ПРАВЫЙ	Правый канал стереофонической музыки + Вокал	Правый канал стереофонической музыки + Вокал
2 CH	CH2 ЛЕВЫЙ	Левый канал стереофонической музыки	-
2 CH	CH2 ПРАВЫЙ	Правый канал стереофонической музыки	-

Приг. вокала



1 Загрузите в лоток аудио компакт-диск (CD-DA).

На экране появляется меню аудио компакт-диска и начинается воспроизведение дорожек (песен).

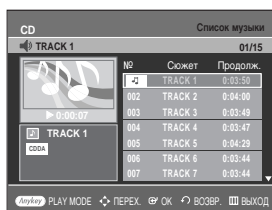

2 Нажимайте кнопки ▲▼ для выбора дорожки (песни), которую вы хотите слушать и затем нажмите кнопку OK или ►.

3 Нажмите кнопку KARAOKE, чтобы отобразить меню Приг. вокала.

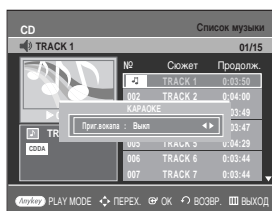

4 Нажмите кнопки ◀▶ для выбора необходимого элемента, затем нажмите кнопку OK.

- Компакт-диск (CD-DA)

	Режим вокала	Примечание
↓	Правый	Правый канал стереофонической музыки
↓	Левый	Левый канал стереофонической музыки
↓	Выкл	Выключение Приг. вокала

Дополнительная информация

Устранение проблем.....	88
Технические характеристики	92

Устранение проблем

Если ваше изделие не работает надлежащим образом, перед обращением в уполномоченный сервисный центр компании Samsung выполните перечисленные ниже проверки.

Питание

Рекордер не выдает изображение сразу после включения питания



Точка проверки 1 Для инициализации DVD рекордера требуется некоторое время. Изображение со входа появляется приблизительно через 10 секунд после его включения.

Запись

Невозможно записать телепередачу.



Точка проверки 1 Проверьте надежность подсоединения шнура питания к розетке.

Точка проверки 2 Правильно ли вы настроили DVD рекордер на телевизионные каналы?

Точка проверки 3 Проверьте наличие свободного места на загруженном диске DVD-RW/DVD-R.

Я нажимаю кнопку REC (запись), а рекордер не реагирует.



Точка проверки 1 Запись возможна только на диски DVD-RW/DVD-R. Если программа имеет защиту от копирования, она не может быть записана.

Воспроизведение

Невозможно воспроизвести диск.



Точка проверки 1 Проверьте, правильно ли вставлен диск. Этикетка должна быть сверху.

Точка проверки 2 Проверьте региональный код диска DVD.

Точка проверки 3 Данный DVD рекордер не может воспроизводить некоторые типы дисков (см. стр. 5, 49).

На экране появляется значок .



Точка проверки 1 Вы не можете использовать данную операцию или функцию по следующим причинам:
(1) Ваш диск DVD не позволяет это.
(2) Ваш диск DVD не поддерживает эту функцию (например, ракурс).
(3) Функция недоступна в данный момент.
(4) Вы запросили сюжет, фрагмент или время вне доступного диапазона.

Режим воспроизведения отличается от установленного в меню "Настройка".



Точка проверки 1 Диск поддерживает не все выбранные функции. Некоторые из выбранных в меню "Настройка" функций могут не работать надлежащим образом, если на диске не закодирована требующаяся для них информация.

Не изменяется формат изображения.



Точка проверки 1 На воспроизводимом диске DVD записано изображение только в одном формате кадра (см. стр. 36).

Вы не можете пользоваться функцией "ракурс" во время воспроизведения диска DVD.



Точка проверки 1 Функция "ракурс" действует только в том случае, когда на диске записаны изображения, снятые в разных ракурсах.

Не воспроизводятся звуковое сопровождение и/или субтитры на желаемом языке.



Точка проверки 1 Языки звукового сопровождения и субтитров зависят от конкретного диска. Доступны только языки звукового сопровождения и субтитров, записанные на диск и только они показываются в меню диска.

Видео

Диск вращается, но изображение не появляется или оно имеет плохое качество.



Точка проверки 1 Убедитесь в том, что надлежащим образом установили режим работы видеовыхода и параметры изображения (см. стр. 34~36).

Точка проверки 2 Проверьте, нет ли на диске грязи и не поврежден ли он.

Точка проверки 3 Может оказаться невозможно воспроизвести некоторые диски из-за плохого качества их изготовления.

Точка проверки 4 Если происходит резкий переход от темной сцены к яркой, может возникать кратковременное дрожание изображения на экране, но это не является дефектом.

Звук

Отсутствует звук.



Точка проверки 1 Не просматриваете ли вы запись в режиме замедленного или ускоренного воспроизведения? При воспроизведении программы со скоростью, отличной от нормальной, режима Быстрый 1, звук не будет слышен.

Точка проверки 2 Проверьте соединения и исходные настройки (см. стр. 19~20, 32~33).

Точка проверки 3 Проверьте, не поврежден ли диск. Почистите диск при необходимости.

Точка проверки 4 Проверьте, правильно ли загружен диск - стороной с этикеткой вверх.

Отсутствует звуковое сопровождение.



Точка проверки 1 Убедитесь в том, что вы задали правильный режим работы цифрового выхода в меню настройки опций аудио выходов (см. стр. 33).

Запись по таймеру

Мигает индикатор таймера.



Точка проверки 1 Проверьте, достаточно ли на диске места для записи.

Точка проверки 2 Проверьте, является ли загруженный диск записываемым. Обязательно проверьте это до начала записи по таймеру.

Запись по таймеру не выполняется должным образом.



Точка проверки 1 Еще раз проверьте, правильно ли вы запрограммировали времена начала и окончания записи.

Точка проверки 2 Если во время записи по таймеру в электросети временно пропало напряжение или питание рекордера было выключено по какой-либо причине, то запись была отменена.

Пульт дистанционного управления

Пульт дистанционного управления не работает.



Точка проверки 1 Направьте пульт дистанционного управления на приемник сигналов дистанционного управления на вашем DVD-рекордере. Пользуйтесь пультом на допустимом расстоянии. Удалите препятствия между DVD-рекордером и пультом дистанционного управления.

Точка проверки 2 Проверьте, не разрядились ли батареи в пульте дистанционного управления.

Точка проверки 3 Проверьте, правильно ли вы выбрали устройство для управления при помощи кнопки TV/DVD.

Другие проблемы

Я забыл пароль для родительского ключа.



Точка проверки 1

Одновременно нажмите и удерживайте кнопки **PROG** (^ v) на передней панели устройства записи DVD более чем на 5 секунд при отсутствии диска. Все настройки, включая пароль, вернутся к настройкам по умолчанию, установленным на заводе-изготовителе. Пользуйтесь этой функцией только если это абсолютно необходимо. (Обратите внимание, что эта функция доступна только когда не загружен диск).

Имеется ли возможность изменить язык субтитров или звукового сопровождения на записанном диске?



Точка проверки 1

Записанный диск воспроизводится только с теми субтитрами и звуковым сопровождением, которые были выбраны при выполнении его записи. Другие проблемы.

Другие проблемы



Точка проверки 1

Обратитесь к Содержанию и найдите в нем раздел данной Инструкции для пользователя, в котором может быть объяснение текущей проблемы и еще раз выполните содержащиеся в разделе процедуры.

Точка проверки 2

Выключите DVD-рекордер и затем вновь включите его.

Точка проверки 3

Если это не помогло устранить проблему, обратитесь в ближайший сервисный центр компании Samsung.

Технические характеристики



Общие	Требования к электропитанию		110-240 В переменного тока, 50/60 Гц
	Потребляемая мощность		21 Вт
	Масса		2,6 кг
	Габаритные размеры		430 мм (Ш) X 300 мм (Г) X 59 мм (В)
	Рабочая температура окружающей среды		+5°C ~ +35°C
	Другие условия		Рабочее положение горизонтальное. Относительная влажность ниже 75%
Входы	Видеосигнал(AV2)		Композитный/S-Video: 1,0 В п-п, 75 Ом, синхронизация отрицательная
	Аудиосигнал		Макс. входной уровень аудиосигнала: 2 В rms
	Вход DV		Разъем, совместимый с IEEE1394 (4 контакта)
	Принимаемые каналы		PAL , SECAM-B/G, D/K, I
	Разъемы СКАРТ	AV1 (СКАРТ TV)	Видео: композитный Аудио: аналоговый
Выходы	Аудиосигнал		Аналоговые выходные разъемы x1 Оптический/коаксиальный цифровой аудио выход
	Видеосигнал		Композитный видеосигнал: Выходной разъем видео x1 Выход S-Video x1 (Y: 1,0 Вп-п, C: 0,286 Вп-п на нагрузке 75 Ом) Компонентный выход x1 (Y: 1,0 Вп-п, Pb: 0,70 Вп-п, Pr: 0,70 Вп-п на нагрузке 75 Ом)
	Разъем СКАРТ	AV1 (СКАРТ TV)	Видео: композитный, RGB Аудио: аналоговый
	Формат сжатия изображения		MPEG-II
	Запись	Формат сжатия звука	
Качество записи		XP (около 8 Мбит/с), SP (около 4 Мбит/с), LP (около 2 Мбит/с), EP (около 1,2 Мбит/с или 0,8 Мбит/с)	
Полоса частот аудио сигнала		20 Гц ~ 20 кГц	

В случае дисков DVD аудио сигналы, записанные с частотой дискретизации 98 кГц, подаются на цифровой выход с преобразованием в сигналы с частотой дискретизации 48 кГц.

Выход аудио сигнала

Тип диска	DVD	АУДИО КОМПАКТ-ДИСК (CD-DA)
Аналоговый аудио выход	48 / 96 кГц	44,1 кГц
Цифровой аудио выход	48 кГц	44,1 кГц

Contact SAMSUNG WORLD WIDE

If you have any questions or comments relating to Samsung products, please contact the SAMSUNG customer care centre.

Связывайтесь с SAMSUNG по всему миру

Если у вас есть предложения или вопросы по продуктам Samsung, связывайтесь с информационным центром Samsung.

Зв'яжіться з SAMSUNG WORLD WIDE

Якщо ви маєте коментарі або питання стосовно виробів компанії Samsung, зв'яжіться з центром підтримки користувачів Samsung.

Region	Country	Customer Care Centre ☎	Web Site
North America	CANADA	1-800-SAMSUNG (7267864)	www.samsung.com/ca
	MEXICO	01-800-SAMSUNG (7267864)	www.samsung.com/mx
	U.S.A	1-800-SAMSUNG (7267864)	www.samsung.com
Latin America	ARGENTINE	0800-333-3733	www.samsung.com/ar
	BRAZIL	0800-124-421	www.samsung.com/br
	CHILE	800-726-7864(SAMSUNG)	www.samsung.com/cl
	COSTA RICA	0-800-507-7267	www.samsung.com/latin
	ECUADOR	1-800-10-7267	www.samsung.com/latin
	EL SALVADOR	800-6225	www.samsung.com/latin
	GUATEMALA	1-800-299-0013	www.samsung.com/latin
	JAMAICA	1-800-234-7267	www.samsung.com/latin
	PANAMA	800-7267	www.samsung.com/latin
	PUERTO RICO	1-800-682-3180	www.samsung.com/latin
	REP. DOMINICA	1-800-751-2676	www.samsung.com/latin
	TRINIDAD & TOBAGO	1-800-7267-864	www.samsung.com/latin
VENEZUELA	1-800-100-5303	www.samsung.com/latin	
Europe	BELGIUM	02 201 2418	www.samsung.com/be
	CZECH REPUBLIC	844 000 844	www.samsung.com/cz
	DENMARK	38 322 887	www.samsung.com/dk
	FINLAND	09 693 79 554	www.samsung.com/fi
	FRANCE	08 25 08 65 65 (0,15€/Min)	www.samsung.com/fr
	GERMANY	01805 - 121213 (€ 0,12/Min)	www.samsung.de
	HUNGARY	06 40 985 985	www.samsung.com/hu
	ITALIA	199 153 153	www.samsung.com/it
	LUXEMBURG	02 261 03 710	www.samsung.lu
	NETHERLANDS	0900 20 200 88 (€ 0.10/Min)	www.samsung.com/nl
	NORWAY	231 627 22	www.samsung.com/no
	POLAND	0 801 801 881	www.samsung.com/pl
	PORTUGAL	80 8 200 128	www.samsung.com/pt
	SLOVAKIA	0850 123 989	www.samsung.com/sk
	SPAIN	902 10 11 30	www.samsung.com/es
	SWEDEN	08 585 367 87	www.samsung.com/se
U.K	0870 242 0303	www.samsung.com/uk	
CIS	RUSSIA	8-800-200-0400	www.samsung.ru
	UKRAINE	8-800-502-0000	www.samsung.com/ur
Asia Pacific	AUSTRALIA	1300 362 603	www.samsung.com/au
	CHINA	800-810-5858, 010- 6475 1880	www.samsung.com.cn
	HONG KONG	2862 6001	www.samsung.com/hk
	INDIA	3030 8282 1600 1100 11	www.samsung.com/in
	INDONESIA	0800-112-8888	www.samsung.com/id
	JAPAN	0120-327-527	www.samsung.com/jp
	MALAYSIA	1800-88-9999	www.samsung.com/my
	PHILIPPINES	1800-10-SAMSUNG (7267864)	www.samsung.com/ph
	SINGAPORE	1800-SAMSUNG (7267864)	www.samsung.com/sg
	THAILAND	1800-29-3232 02-689-3232	www.samsung.com/th
	TAIWAN	0800-329-999	www.samsung.com/tw
VIETNAM	1 800 588 889	www.samsung.com/vn	
Middle East & Africa	SOUTH AFRICA	0860 7267864 (SAMSUNG)	www.samsung.com/za
	U.A.E	800SAMSUNG (7267864)	www.samsung.com/med



Юридический адрес изготовителя: Самсунг Электроникс Ко., Лтд
Самсунг Мэйн Билдинг. 250-2 Га Тэпанг-Ро, Чунг-Гу, Сеул, Корея

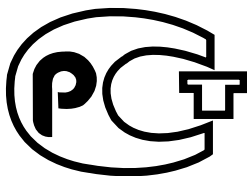

АЯ46

Правильная утилизация данного устройства
(Утилизация электрического и электронного оборудования)

(Применяется в странах Европейского Союза и других странах Европы, в которых существует система разделения отходов)



Данная маркировка, имеющаяся на изделии или указанная в руководстве, указывает на то, что по истечении срока службы устройство не следует выбрасывать с другим бытовым мусором. Чтобы предотвратить возможное вредное воздействие на окружающую среду или здоровье человека от неконтролируемой утилизации отходов, отделите его от другого вида отходов для соответствующей переработки и повторного использования в качестве сырья.

Пользователю следует обратиться к продавцу в место приобретения изделия или в местные органы управления для уточнения места и способа безопасной для окружающей среды утилизации.

Корпоративным пользователям следует обратиться к поставщику и уточнить условия договора о покупке. Данное изделие не следует утилизировать вместе с другими производственными отходами.

Подлежит использованию по назначению
в нормальных условиях
Срок службы: 7 лет.

Русский

Українська

AK68-01159A-04