

**SAMSUNG**

**Стильная 5.1-канальная  
система домашнего кинотеатра  
HT-XQ100  
HT-XQ100W  
HT-TXQ100**

**Инструкция для пользователя**

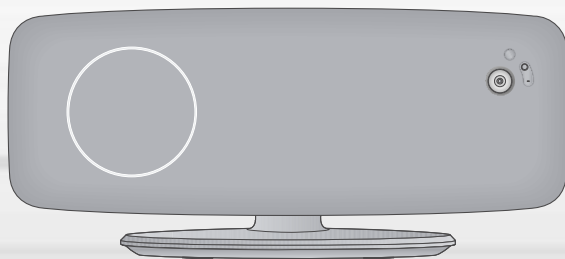



# Предупреждения по технике безопасности

## ЛАЗЕРНОЕ ИЗДЕЛИЕ КЛАССА 1

Использование органов регулировки или выполнение процедур, не описанных в данной Инструкции, может привести к опасному облучению лазером.

**ВНИМАНИЕ - НЕВИДИМОЕ ЛАЗЕРНОЕ ИЗЛУЧЕНИЕ. ПРИ СНЯТИИ КОЖУХА И ОТКЛЮЧЕНИИ БЛОКИРОВОЧНЫХ КОНТАКТОВ ИЗБЕГАЙТЕ ПОПАДАНИЯ ПОД ЛУЧ ЛАЗЕРА.**

	<b>ВНИМАНИЕ</b> ОПАСНОСТЬ ПОРАЖЕНИЯ ЭЛЕКТРИЧЕСКИМ ТОКОМ. НЕ ОТКРЫВАТЬ	
<p><b>ВНИМАНИЕ:</b> ВО ИЗБЕЖАНИЕ ПОРАЖЕНИЯ ЭЛЕКТРИЧЕСКИМ ТОКОМ, НЕ СНИМАЙТЕ ЗАДНЮЮ КРЫШКУ. ВНУТРИ НЕТ ДЕТАЛЕЙ, ОБСЛУЖИВАЕМЫХ ПОЛЬЗОВАТЕЛЕМ. ДЛЯ ТЕХНИЧЕСКОГО ОБСЛУЖИВАНИЯ ОБРАЩАЙТЕСЬ К КВАЛИФИЦИРОВАННОМУ СПЕЦИАЛИСТУ.</p>		



Этот символ указывает, что внутри данного изделия имеются детали, находящиеся под опасным напряжением, которое может привести к поражению электрическим током.



Этот символ указывает, что в документации на изделие имеется важная инструкция по его использованию или обслуживанию.

**ПРЕДУПРЕЖДЕНИЕ:** Во избежание пожара или поражения электрическим током не допускайте попадания данного изделия под дождь или в условия высокой влажности.

**ВНИМАНИЕ:** ВО ИЗБЕЖАНИЕ ПОРАЖЕНИЯ ЭЛЕКТРИЧЕСКИМ ТОКОМ, ПОЛНОСТЬЮ ВСТАВЛЯЙТЕ ВИЛКУ В РОЗЕТКУ ТАК, ЧТОБЫ ШИРОКАЯ ПЛАСТИНА ВИЛКИ СОВПАЛА С ШИРОКИМ ОТВЕРСТИЕМ РОЗЕТКИ.

## ЛАЗЕРНОЕ ИЗДЕЛИЕ КЛАССА 1

Этот проигрыватель компакт-дисков классифицируется как ЛАЗЕРНОЕ ИЗДЕЛИЕ КЛАССА 1.

- Это изделие должно всегда подключаться к розетке сети переменного тока, снабженной защитным заземлением.
- Чтобы отсоединить изделие от электропитания, необходимо выдернуть вилку его сетевого шнура из розетки, поэтому к вилке сетевого шнура должен иметься свободный доступ.

Данная маркировка, имеющаяся на изделии или в прилагаемой к нему документации, указывает на то, что по окончании срока службы изделия оно не должно выбрасываться вместе с другими бытовыми отходами. Для предотвращения возможного ущерба окружающей среде или здоровью людей из-за неконтролируемой утилизации отходов, отделите это изделие от другого бытового мусора и сдайте его в повторную переработку, чтобы способствовать обоснованному повторному использованию материальных ресурсов.

Бытовые пользователи должны обратиться либо в магазин, в котором они покупали данное изделие, либо в местные органы власти за более подробной информацией о том, куда и как они могут сдать это изделие для его безопасной для окружающей среды повторной переработки.

Корпоративные пользователи должны обратиться к своему поставщику и проверить условия, содержащиеся в договоре купли-продажи. При утилизации это изделие не должно выбрасываться совместно с другими отходами коммерческой деятельности.

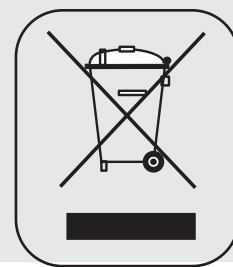

“Настоящий продукт маркирован знаком соответствия на основании сертификата соответствия, выданного органом по сертификации-Ростест-Москва”

## Меры предосторожности

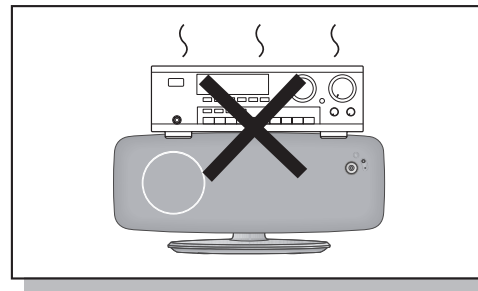
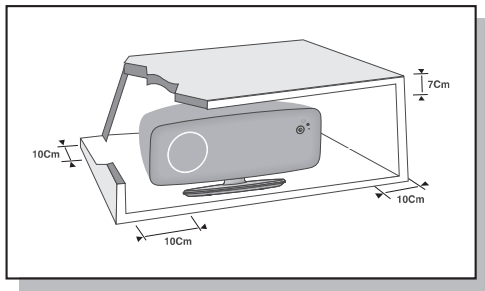

Убедитесь в том, что напряжение сети переменного тока в вашем доме соответствует напряжению питания системы, указанному на паспортной табличке, расположенной на ее задней стенке. Установите систему горизонтально на подходящую поверхность (мебель), оставив вокруг нее достаточно места для вентиляции (7-10 см). Убедитесь в том, что не загорожены вентиляционные отверстия. Не устанавливайте на верхнюю крышку системы другие устройства и иные тяжелые предметы. Не устанавливайте систему на усилитель или другое оборудование, которое может нагреваться. Прежде чем передвигать систему, убедитесь в том, что в лоток для дисков не загружен диск. Эта система предназначена для продолжительной работы. Если вы выключите DVD-проигрыватель, переведя его в режим готовности, вы не отключите тем самым питание системы. Чтобы полностью отключить питание системы, необходимо отсоединить вилку ее сетевого шнура от сетевой розетки, особенно если вы не собираетесь пользоваться системой в течение длительного времени.

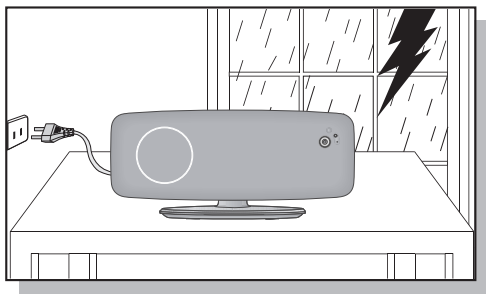

Во время грозы отсоедините сетевой шнур от розетки. Вызванные молнией скачки сетевого напряжения могут повредить изделие.

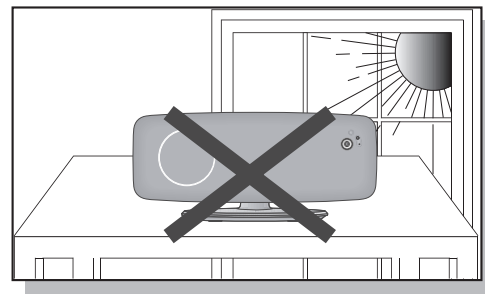

Избегайте воздействия на систему прямого солнечного света и других источников тепла. Это может привести к перегреву системы и нарушению ее нормальной работы.

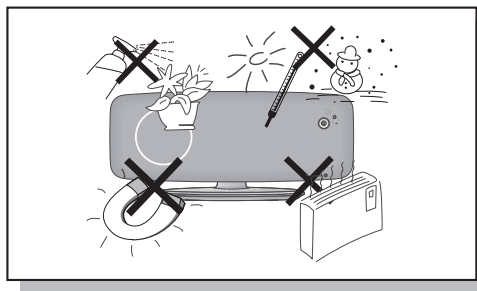

Предохраняйте систему от влаги (не ставьте на нее сосуды с водой, например, вазы), держите ее подальше от источников тепла (например, камина) и от оборудования, создающего сильные магнитные или электрические поля (например, громкоговорителей). Если система неисправна, отсоедините сетевой шнур от розетки сети переменного тока. Ваша система не предназначена для коммерческого использования. Используйте ее только в домашних условиях.

Если ваша система или диски подверглись воздействию низких температур, на них может произойти конденсация влаги.

При перевозке в зимнее время подождите примерно 2 часа до тех пор, пока они не прогреются до комнатной температуры.

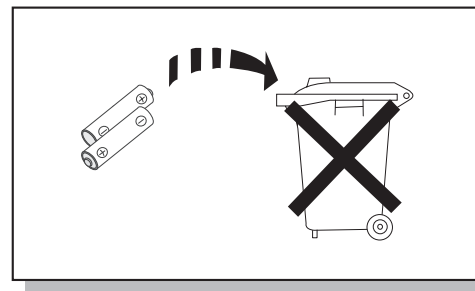

Используемые в этом изделии батареи содержат вещества, вредные для окружающей среды. Не выбрасывайте батареи вместе с обычным бытовым мусором.

## Особенности системы

### ● **Поддержка различных форматов дисков и FM тюнер**

HT-XQ100/HT-XQ100W/HT-TXQ100 сочетает в одной системе проигрыватель, поддерживающий воспроизведение дисков большинства форматов, включая диски DVD-AUDIO, DVD-VIDEO, VCD, компакт-диски, MP3-CD, WMA-CD, DivX, CD-R/RW, DVD-R/RW и высококачественный FM тюнер.

### ● **Поддержка функции USB-хост**

Вы можете подключать к порту USB системы домашнего кинотеатра устройства с интерфейсом USB, например, MP3-плееры, цифровые фотокамеры или USB флэш-память и воспроизводить сохраненные в них медиа-файлы, такие, как фотографии, фильмы и музыкальные произведения.

### ● **Совместимость с дисками DVD-Audio**

Добро пожаловать в мир звука сверхвысокого качества, записанного на дисках DVD-Audio. Встроенный 24 бит/192 кГц ЦАП позволяет воспроизводить звук исключительно высокого качества с улучшенным динамическим диапазоном, более четким формированием звуковой сцены при низких уровнях звука и улучшенной детальностью на высоких частотах.

### ● **Система Dolby Pro Logic II**

Система Dolby Pro Logic II – это новая технология декодирования многоканального аудио сигнала, имеющая ряд преимуществ по сравнению с системой Dolby Pro Logic.

### ● **Поддержка формата DTS (Digital Theater System)**

DTS – это формат сжатия звука, разработанный компанией Digital Theater Systems Inc. Он позволяет получить полноценный 5.1-канальный звук.

### ● **Хранитель экрана телевизора**

Спустя 3 минуты после выключения воспроизведения, система HT-XQ100/HT-XQ100W/HT-TXQ100 начинает автоматически поочередно увеличивать и уменьшать яркость телевизионного экрана. Спустя 20 минут после включения режима хранителя экрана, система HT-XQ100/HT-XQ100W/HT-TXQ100 автоматически переходит в режим энергосбережения.

### ● **Режим энергосбережения**

Через 20 минут нахождения в режиме "Стоп" система HT-XQ100/HT-XQ100W/HT-TXQ100 автоматически выключается.

### ● **Настройка фонового рисунка для телеэкрана**

Во время просмотра файлов JPEG или диска DVD вы можете выбрать понравившееся изображение и сохранить его в качестве фонового рисунка.

### ● **Интерфейс HDMI**

Интерфейс HDMI обеспечивает одновременную передачу видео и аудио сигналов, воспроизводимых с диска DVD, и позволяет получить более четкое изображение на экране телевизора.

### ● **Покупаемый отдельно беспроводной приемник с усилителем**

Покупаемый отдельно беспроводной модуль приемника для тыловых громкоговорителей окружающего звука домашнего кинотеатра Samsung устраняет необходимость использования длинных кабелей между DVD-ресивером и тыловыми громкоговорителями. Вместо этого тыловые громкоговорители подключаются к компактному беспроводному модулю, который принимает сигнал от вашего DVD-ресивера.

# Содержание

## ПОДГОТОВКА К РАБОТЕ

Предупреждения по технике безопасности.....	1
Меры предосторожности .....	2
Особенности системы .....	3
О дисках .....	5
Описание системы .....	7

## СОЕДИНЕНИЯ

Подсоединение громкоговорителей акустической системы	11
Установка DVD-ресивера .....	15
Подключение покупаемого отдельно беспроводного приемника с усилителем.....	16
Подключение выходов видеосигнала к телевизору .....	18
Функция HDMI .....	19
Соединение с внешним оборудованием .....	21
Подсоединение FM-антенны .....	22

## ИСПОЛЬЗОВАНИЕ ПРОИГРЫВАТЕЛЯ

Перед использованием домашнего кинотеатра .....	23
Воспроизведение диска .....	26
Воспроизведение диска MP3/WMA-CD .....	27
Вывод на экран информации о диске .....	28
Воспроизведение файлов формата JPEG .....	29
Воспроизведение диска DivX .....	31
Проверка оставшегося времени .....	33
Ускоренное/Замедленное воспроизведение .....	34
Пропуск эпизодов или дорожек диска .....	34
Повторное воспроизведение.....	35
Повтор фрагмента между точками A-B .....	36
Функция покадрового воспроизведения .....	37
Выбор желаемого ракурса изображения.....	37
Функция Zoom (Увеличение изображения) .....	38
Функция EZ VIEW .....	38
Бонус группа/Перемещение по диску .....	39
Выбор языка звукового сопровождения/субтитров .....	40
Воспроизведение медиа-файлов с использованием функции USB-хоста .....	41
Прямой переход к эпизоду или дорожке диска.....	43
Использование меню диска.....	44
Использование меню Title (Сюжет).....	44

## НАСТРОЙКИ СИСТЕМЫ

Установка языка.....	45
Настройка формата экрана телевизора .....	47
Установка уровня родительского контроля (возрастной категории зрителя).....	49
Установка пароля.....	50
Установка фоновой рисунка .....	51
Выбор режима воспроизведения диска DVD .....	53
Настройка громкоговорителей акустической системы .....	54
Установка времени задержки .....	55
Настройка громкоговорителей по тест сигналу.....	57
Настройка DRC (сжатия динамического диапазона) .....	58
Настройка качества звучания .....	59
Настройка функции AV SYNC .....	61
Режимы цифрового процессора сигналов (DSP) /Эквалайзера .....	62
Режимы системы Dolby Pro Logic II .....	63
Эффекты системы Dolby Pro Logic II.....	64

## РАДИОПРИЕМНИК

Прослушивание передач радиостанций .....	65
Предварительная настройка на радиостанции .....	66

## РАЗНОЕ

Дополнительные возможности .....	67
Управление телевизором с помощью пульта дистанционного управления системы .....	69
Прежде, чем обращаться в сервисный центр .....	71
Как хранить диски и обращаться с ними .....	73
Список кодов языков.....	74
Семейство устройств, для которых поддерживается функция USB-хост.....	75
Технические характеристики.....	76

## О дисках



**DVD (Digital Versatile Disk - Цифровой многоцелевой диск)** обеспечивает звук и изображение фантастического качества, благодаря использованию технологии окружающего звука Dolby Digital и технологии сжатия изображения MPEG-2. Теперь вы можете ощущать воздействие реалистичных эффектов при просмотре кинофильмов или прослушивании музыки у себя дома, как если бы вы находились в кинотеатре или в концертном зале.



В DVD-проигрывателях и DVD-дисках используется региональное кодирование. Чтобы DVD-диск можно было воспроизвести, региональные коды диска и проигрывателя должны совпадать. Если региональные коды не совпадают, диск воспроизводиться не будет. Региональный код территориальной зоны, для которой предназначен этот проигрыватель, указан на задней панели проигрывателя. (Ваш проигрыватель будет воспроизводить только DVD-диски, на этикетке которых указан такой же региональный код).

### Воспроизводимые диски

Тип диска	Логотип	Тип записи	Размер диска	Макс. время воспроизведения
DVD		Аудио + Видео	12 см	Около 240 мин. (односторонний) Около 480 мин. (двусторонний)
			8 см	Около 80 мин. (односторонний) Около 160 мин. (двусторонний)
VIDEO-CD		Аудио + Видео	12 см	74 мин.
			8 см	20 мин.
КОМПАКТ-ДИСК		Аудио	12 см	74 мин.
			8 см	20 мин.
DivX		MPEG4 MP3	12 см	74 мин.
			8 см	20 мин.

### Не пользуйтесь дисками следующих типов!

- Этот проигрыватель не может воспроизводить диски форматов LD, CD-G, CD-I, CD-ROM и DVD-ROM. При попытке воспроизведения такого диска на экране телевизора появляется сообщение "WRONG DISC FORMAT" (Неверный формат диска).
- Этот проигрыватель может не воспроизводить DVD-диски, приобретенные за границей. При попытке воспроизведения такого диска на экране телевизора появляется сообщение "WRONG REGION CODE" (Неверный региональный код).

### Защита от копирования

- Многие DVD-диски защищены от копирования. Вследствие этого, необходимо напрямую соединить выход DVD-проигрывателя с телевизором, а не подключать проигрыватель к телевизору через видеомagneтофон. Если вы подсоединитесь к телевизору через видеомagneтофон, это приведет к искажению изображения, воспроизводящегося с защищенных от копирования DVD-дисков.
- В этом изделии использована технология защиты авторских прав, основанная на методах, защищенных несколькими патентами США и другими документами, подтверждающими право на интеллектуальную собственность, обладателями которых являются компания Macrovision Corporation и другие владельцы авторских прав. Разрешение на использование этой технологии защиты авторских прав должно быть получено у Macrovision Corporation и она предназначена только для применения в бытовой аппаратуре и другой аппаратуре для просмотра ограниченной аудиторией, если у Macrovision Corporation не получено разрешение на ее использование в других целях. Копирование технологии и разборка изделия запрещены.

## Формат записанных дисков

### ● Это изделие не поддерживает медиа-файлы формата Secure (DRM)

#### Диски CD-R

- В зависимости от устройства, на котором записывался диск CD-R (устройство записи дисков или ПК) и характеристик самого диска, его воспроизведение может оказаться невозможным.
- Пользуйтесь дисками CD-R емкостью 650 Мбайт/ 74 мин.  
Не используйте диски CD-R емкостью больше 700Мбайт/80 минут, поскольку их воспроизведение может оказаться невозможным.
- Воспроизведение некоторых дисков CD-RW (перезаписываемых) может оказаться невозможным.
- Диски типа CD-R могут воспроизводиться полностью только в случае, если они уже записаны окончательно и "закрыты". Если сессия записи была завершена, но сам диск был оставлен "открытым", такой диск может не воспроизводиться полностью.

#### Диски CD-R с файлами MP3

- Эта система позволяет воспроизводить диски CD-R с файлами MP3, только если это диск формата ISO 9660 или Joliet.
- Имена файлов MP3 должны состоять не более, чем из 8 символов и не содержать символов пробела или специальных символов (./=+).
- Используйте диски, записанные с битрейтом не менее 128 Кбит/с.
- Эта система позволяет воспроизводить только файлы с расширением ".mp3" и ".MP3".
- Эта система позволяет воспроизводить многосессионные диски только с непрерывной записью. Если на многосессионном диске имеются пустые сектора, воспроизведение будет идти только до первого пустого сектора.
- Если диск не "закрыт", до начала его воспроизведения пройдет больше времени, к тому же, возможно, не все файлы на таком диске смогут быть воспроизведены.
- При воспроизведении файлов, записанных с переменным битрейтом (VBR), то есть и с высоким, и с низким битрейтом (например, 32 Кбит/с ~ 320 Кбит/с), звук может прерываться.
- Если на одном диске записано более 500 дорожек (файлов), система способна воспроизвести не более 500 дорожек.
- Если на одном диске имеется более 300 папок, система способна воспроизвести файлы не более, чем из 300 папок.

#### Диски CD-R с файлами JPEG

- Эта система позволяет воспроизводить только файлы с расширением ".jpeg" и ".JPEG".
- Если диск не "закрыт", до начала его воспроизведения пройдет больше времени, к тому же, возможно, не все файлы на таком диске смогут быть воспроизведены.
- Эта система позволяет воспроизводить диски CD-R с файлами JPEG только если это диски формата ISO 9660 или Joliet.
- Имена файлов JPEG должны состоять не более, чем из 8 символов и не содержать символов пробела или специальных символов (./=+).
- Эта система позволяет воспроизводить многосессионные диски только с непрерывной записью. Если на многосессионном диске имеется пустые сектора, воспроизведение будет идти только до первого пустого сектора.
- На одном диске можно сохранить максимум 9999 изображений.
- При воспроизведении диска с изображениями формата Kodak/Fuji, из находящихся в папке файлов с изображениями будут воспроизводиться только файлы формата JPEG.
- При воспроизведении дисков иного формата, чем Kodak/Fuji, системе понадобится больше времени, чтобы начать воспроизведение, к тому же такие диски с изображениями могут не воспроизводиться вовсе.

#### Диски CD-R/RW с файлами DivX

- Поскольку это изделие обеспечивает воспроизведение только файлов с форматами кодирования, одобренными компанией DivX Networks, Inc., то файлы DivX, созданные пользователем, могут не воспроизводиться.
- Не поддерживается обновление программного обеспечения для не поддерживаемых форматов. (например, QPEL, GMC, разрешение выше 720x480 пикселей и т.п.)
- Во время воспроизведения файла DivX могут не воспроизводиться части с высокой частотой кадров.
- Более подробную информацию о форматах, одобренных компанией DivX Networks, Inc., смотрите на web-узле "[www.divxnetworks.net](http://www.divxnetworks.net)".

# Описание системы

## – Передняя панель –

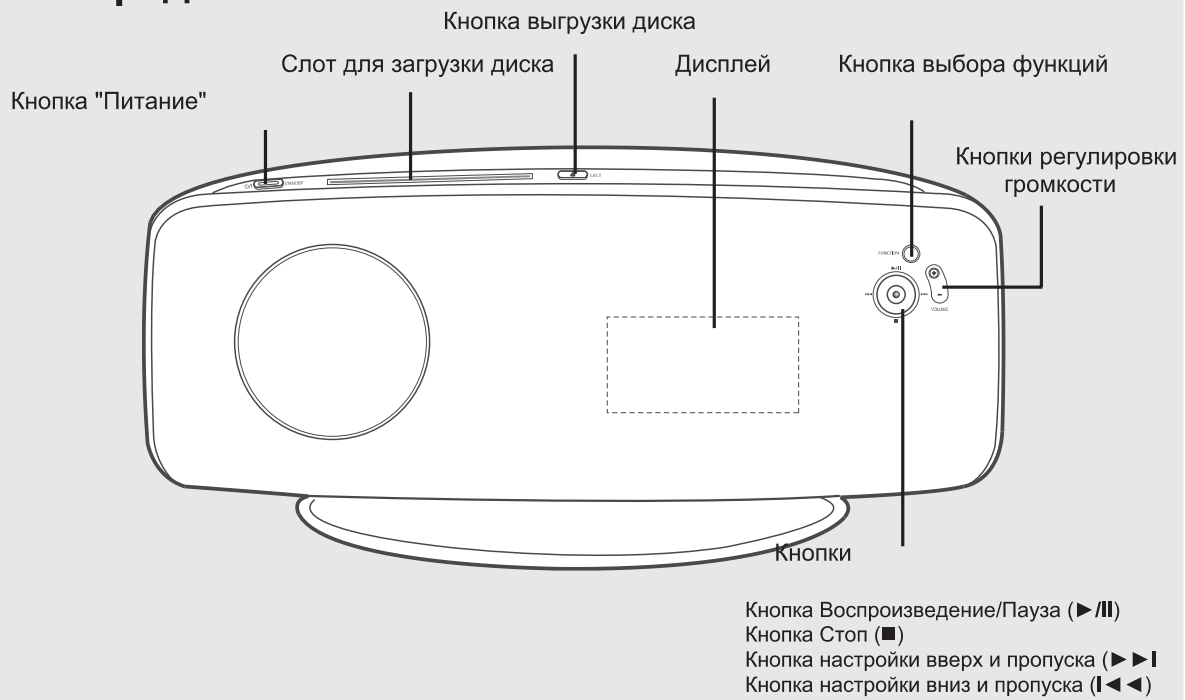

## – Задняя панель –

Выходные разъемы для  
подсоединения громкоговорителей  
5.1-канальной акустической системы

Охлаждающий  
вентилятор

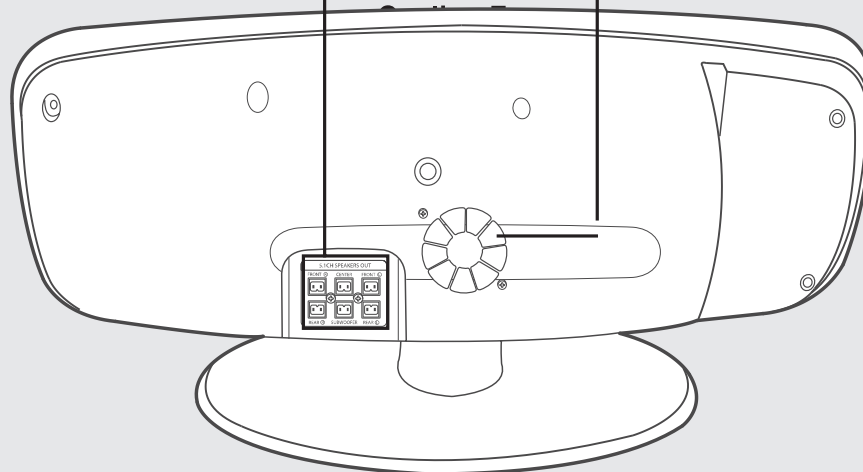



## – Боковая панель –

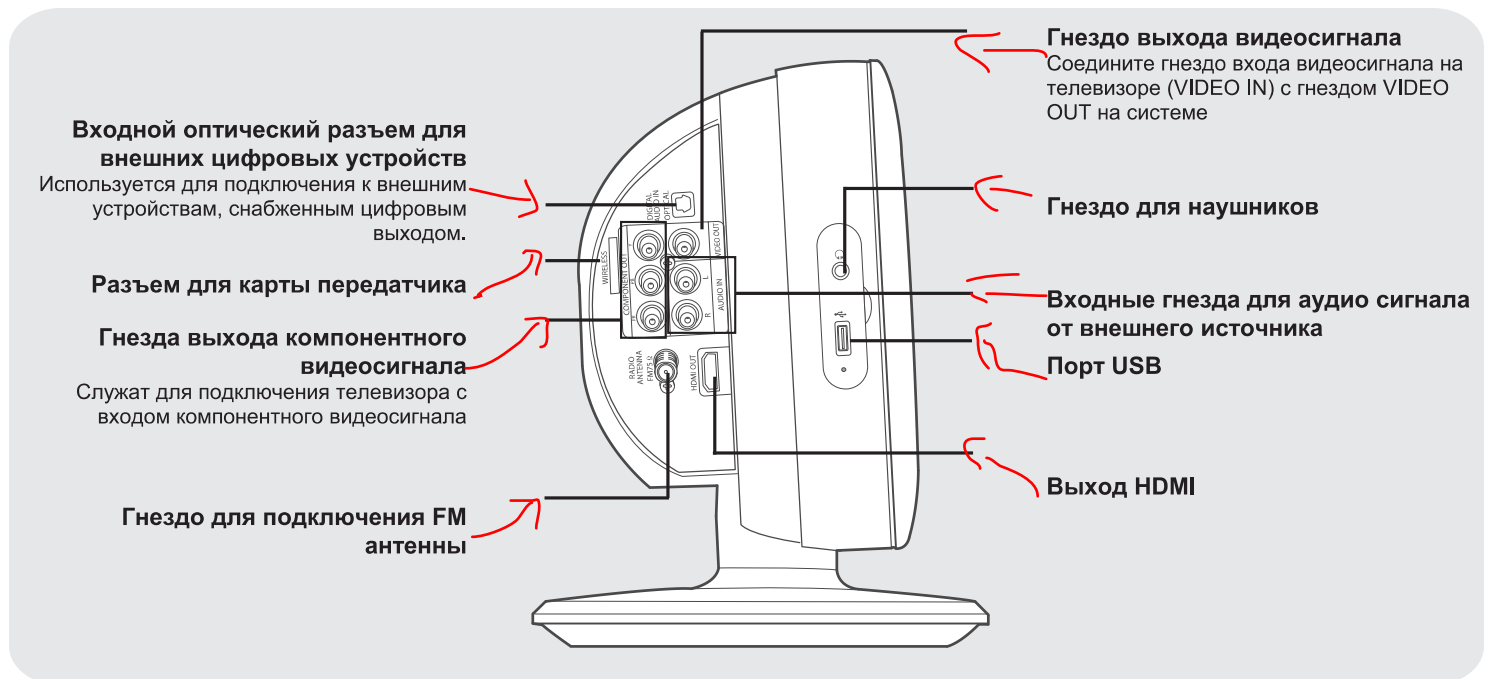

## Принадлежности

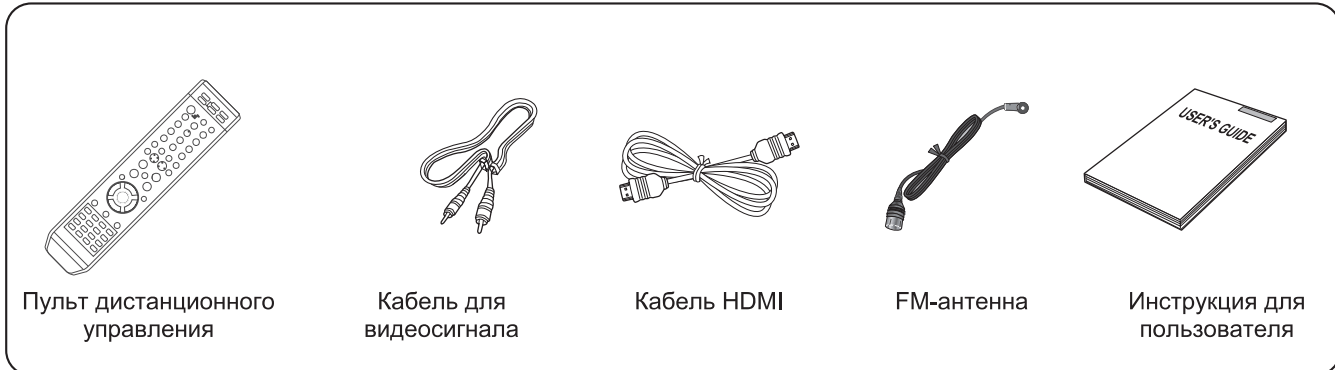

# Описание системы

## – Пульт дистанционного управления –

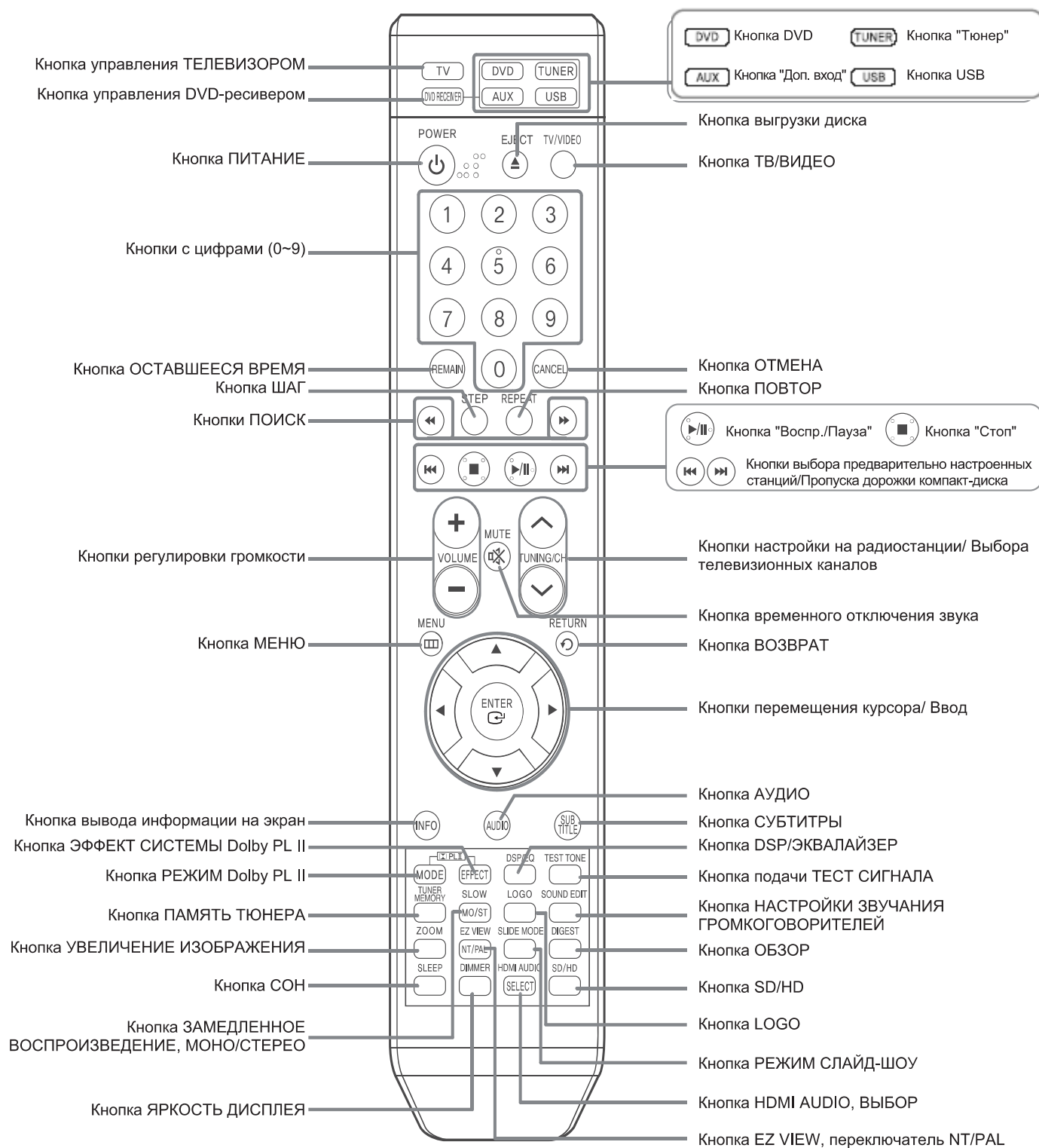

## Установка батарей в пульт дистанционного управления

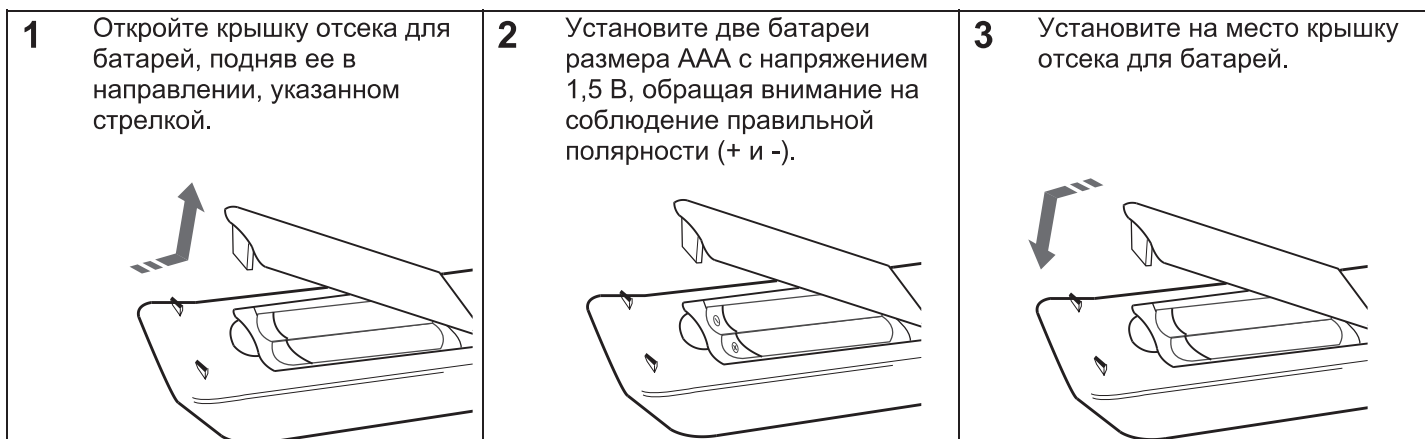

### Внимание

Во избежание утечки электролита из батарей или их повреждения, соблюдайте следующие рекомендации:

- Устанавливая батареи в пульт дистанционного управления, соблюдайте полярность: соединяйте (+) на батарее с (+) на пульте и (-) на батарее с (-) на пульте.
- Используйте батареи правильного типа. Одинаково выглядящие батареи могут иметь различное напряжение.
- Всегда заменяйте одновременно обе батареи.
- Не подвергайте батареи воздействию высоких температур и огня.

## Диапазон действия пульта дистанционного управления

Пульт дистанционного управления можно пользоваться на расстоянии от системы примерно до 7 метров по прямой. Он также работает при отклонении от перпендикуляра к приемнику сигналов дистанционного управления на угол до 30° по горизонтали.

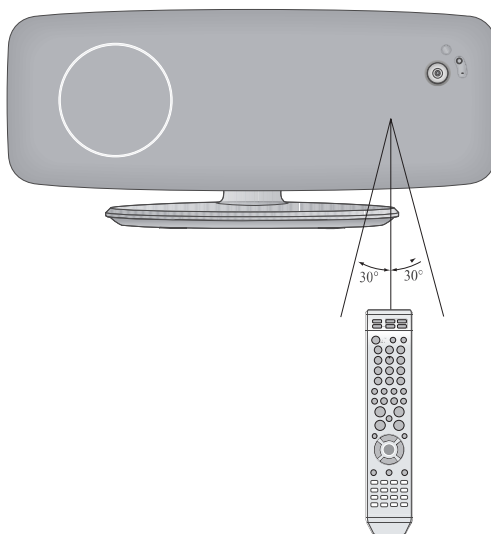

# Подсоединение громкоговорителей акустической системы

HT-XQ100/HT-XQ100W

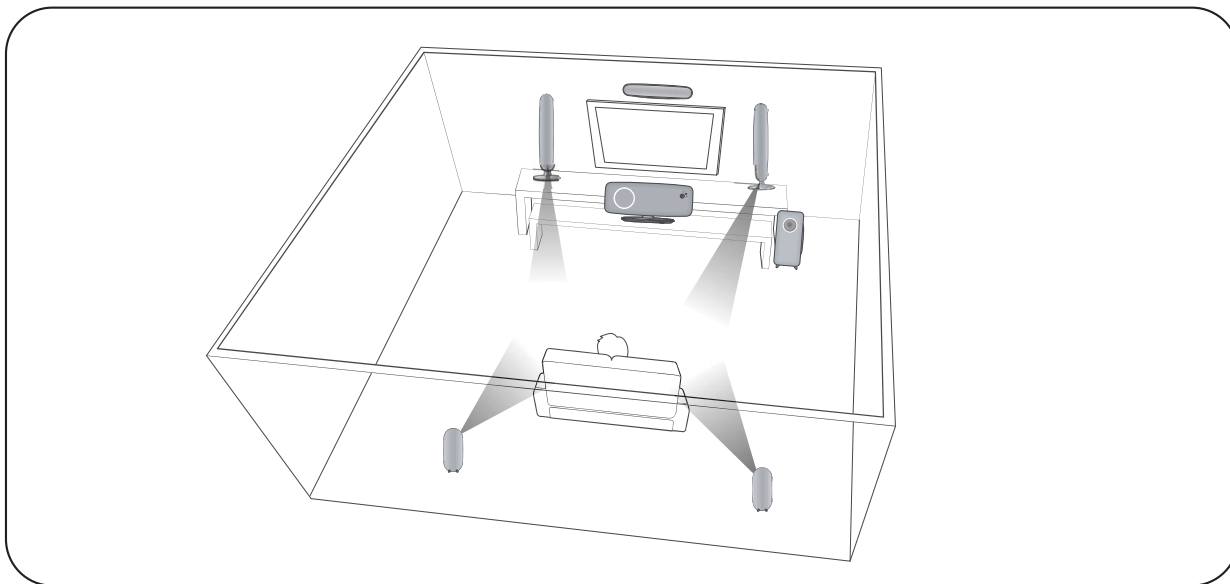

## Комплект акустической системы

Убедитесь в том, что в упаковку с акустической системой положены все показанные ниже компоненты.

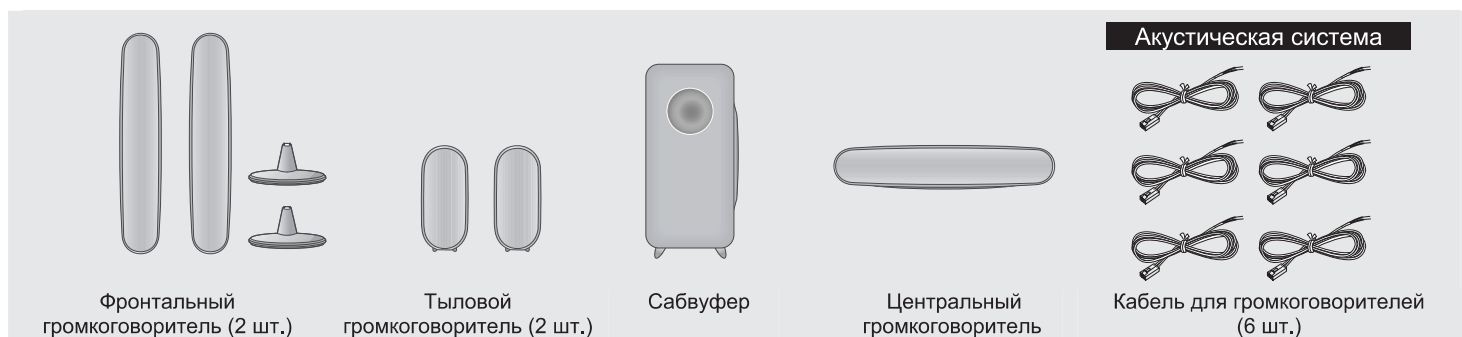

## Сборка громкоговорителей

Установите фронтальный громкоговоритель на предназначенную для него подставку.

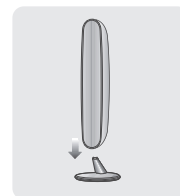

## Установка громкоговорителей на стену

Вверните в стену винт для каждого громкоговорителя и затем повесьте на винты фронтальные громкоговорители.

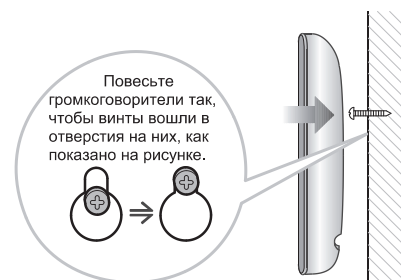

## HT-XQ100/HT-XQ100W

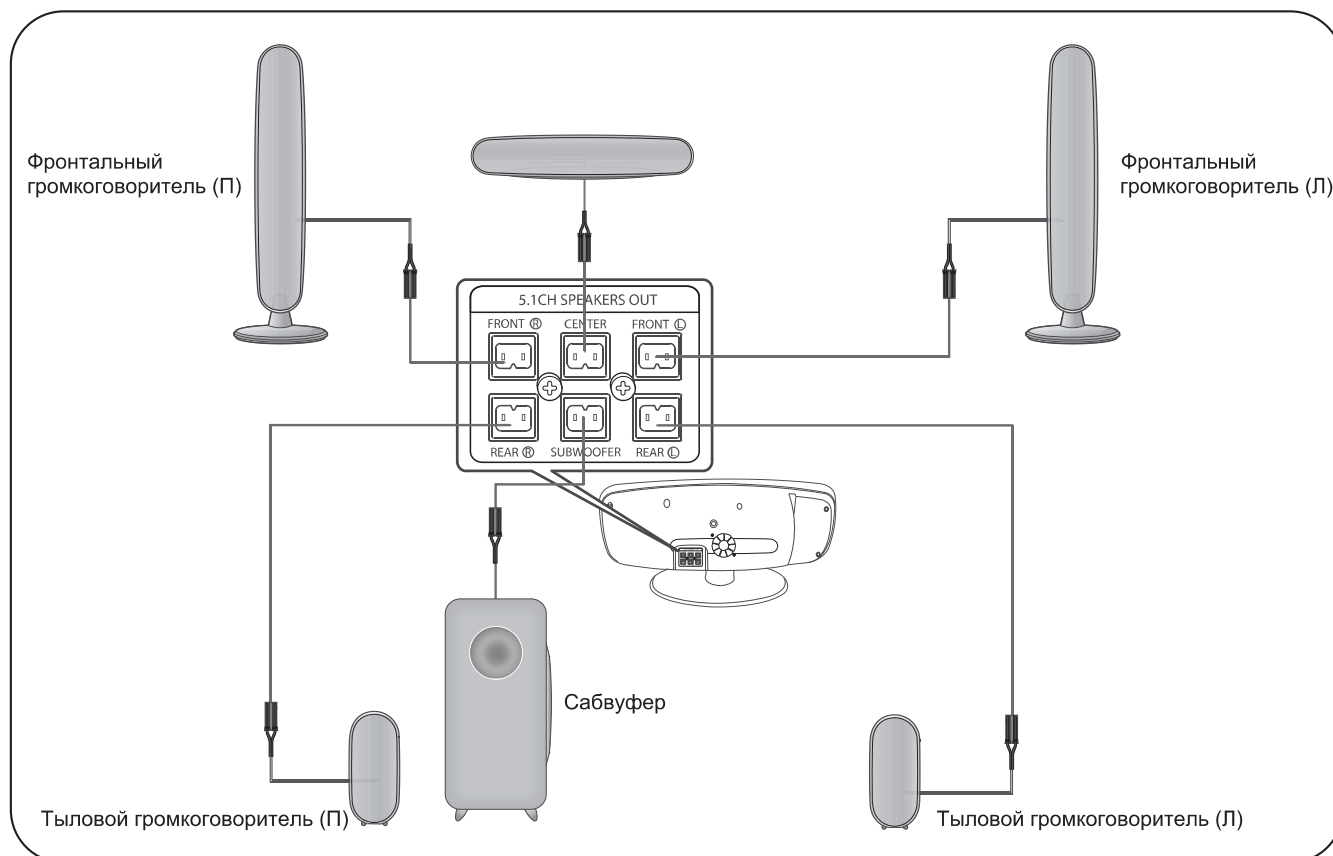

### Подсоединение громкоговорителей

- 1** Нажмите язычок клеммы на задней панели громкоговорителя.

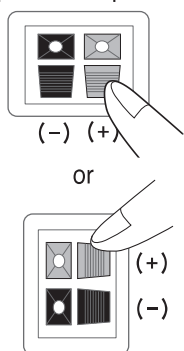

- 2** Вставьте провод с изоляцией черного цвета в черную (-) клемму, а провод с изоляцией красного цвета в красную (+) клемму и отпустите язычок.

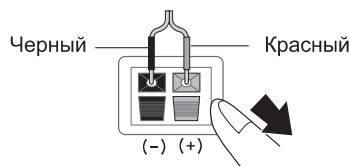

- 3** Подсоедините разъемы кабелей к задней панели системы домашнего кинотеатра.
- Обеспечьте, чтобы цвет клемм громкоговорителя совпадал с цветом разъемов.

#### Внимание

- Не позволяйте детям играть с громкоговорителями или рядом с ними. В случае падения громкоговорителя они могут получить травму.
- При подсоединении проводов к громкоговорителям проверяйте, что вы подсоединяете их с соблюдением правильной полярности (+/-).

#### Примечание

- Если вы установите громкоговоритель рядом с телевизором, могут возникнуть искажения цветов на экране телевизора из-за магнитного поля, генерирующегося при работе громкоговорителя. Если это произойдет, переместите громкоговоритель подальше от телевизора.

# Подсоединение громкоговорителей акустической системы

HT-TXQ100

## Комплект акустической системы

Убедитесь в том, что в упаковку с акустической системой положены все показанные ниже компоненты.

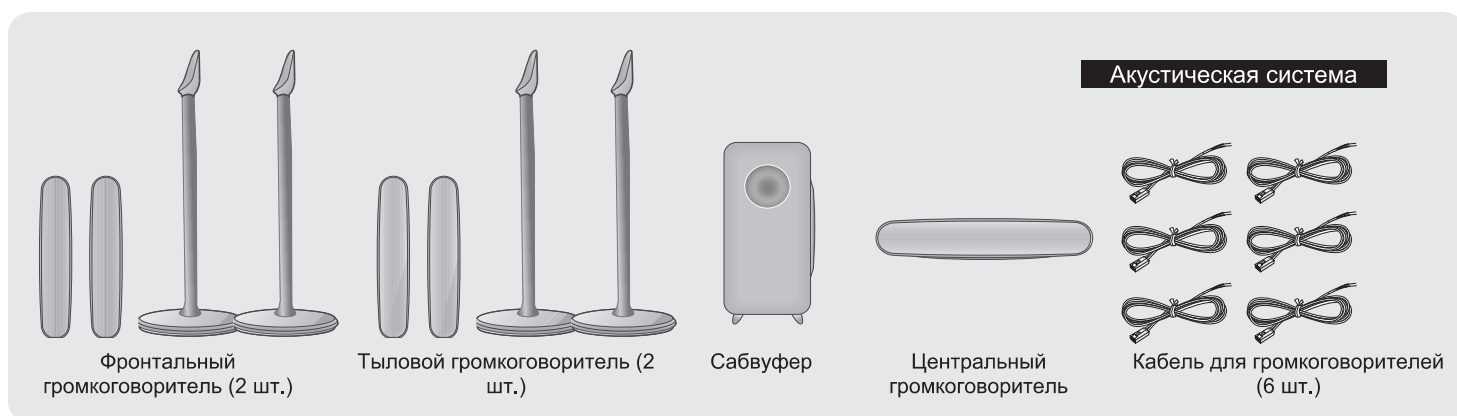

## Сборка громкоговорителей

- 1 Проложите подсоединенный кабель для громкоговорителя в канавку, имеющуюся на верхней части подставки для громкоговорителя (A).
- 2 Прикрепите громкоговоритель к подставке при помощи винтов.
- 3 Пропустите кабель для громкоговорителя через отверстие в нижней части подставки для громкоговорителя (B) и проложите его в соответствии с канавкой для кабеля.

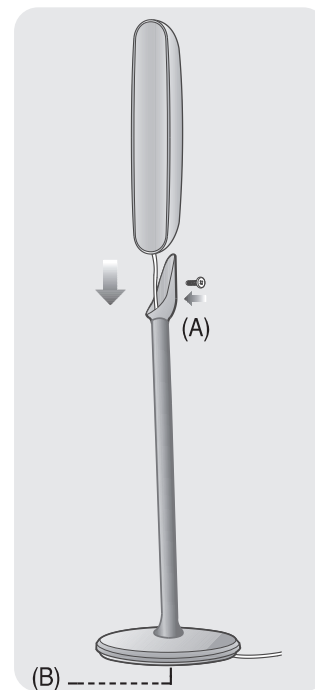

## Установка громкоговорителей на стену

Вверните в стену винт для каждого громкоговорителя и затем повесьте на винты фронтальные громкоговорители.

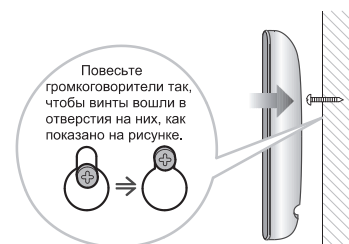

## HT-TXQ100

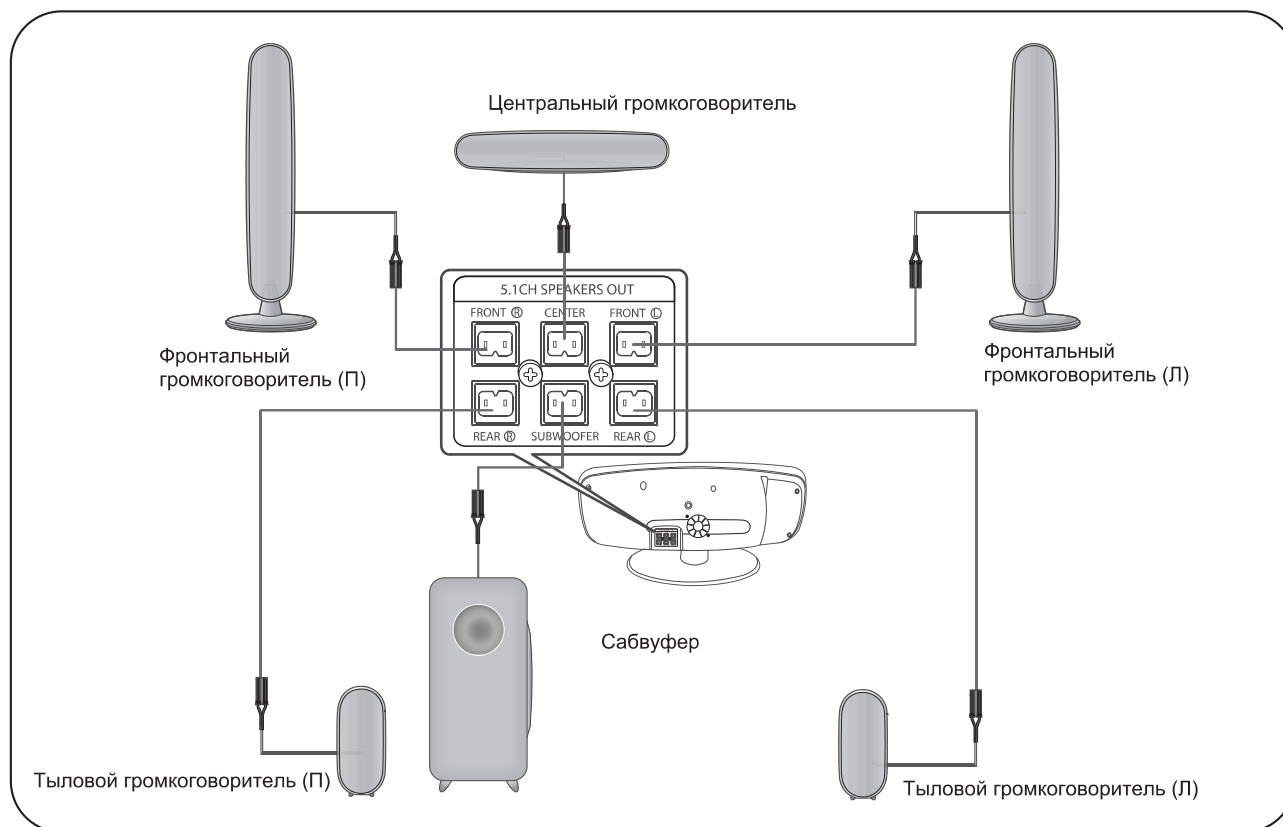

## Подсоединение громкоговорителей

- 1** Нажмите язычок клеммы на задней панели громкоговорителя.

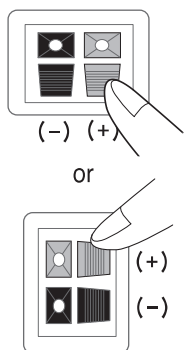

- 2** Вставьте провод с изоляцией черного цвета в черную (-) клемму, а провод с изоляцией красного цвета в красную (+) клемму и отпустите язычок.

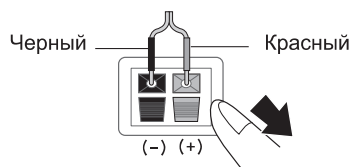

- 3** Подсоедините разъемы кабелей к задней панели системы домашнего кинотеатра.
- Обеспечьте, чтобы цвет клемм громкоговорителя совпадал с цветом разъемов.

### Внимание

- Не позволяйте детям играть с громкоговорителями или рядом с ними. В случае падения громкоговорителя они могут получить травму.
- При подсоединении проводов к громкоговорителям проверяйте, что вы подсоединяете их с соблюдением правильной полярности (+/-).

### Примечание

- Если вы установите громкоговоритель рядом с телевизором, могут возникнуть искажения цветов на экране телевизора из-за магнитного поля, генерирующегося при работе громкоговорителя. Если это произойдет, переместите громкоговоритель подальше от телевизора.

## Установка DVD-ресивера

- 1** Снимите заднюю крышку (A).

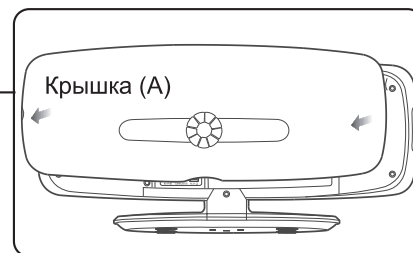

- 2** Отверните один винт от крышки (B).

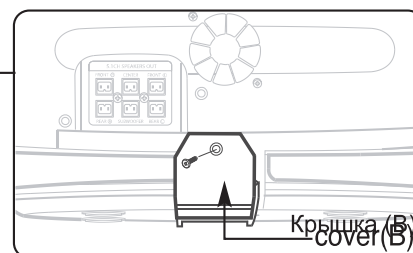

- 3** Проложите в левой канавке кабели для громкоговорителей, подключенные к разъемам выхода на громкоговорители акустической системы.

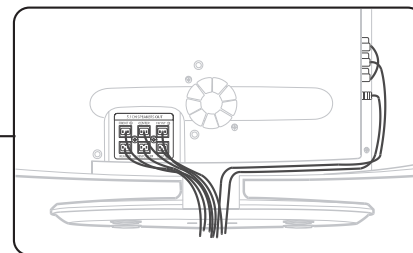

- 4** Проложите в правой канавке кабели, подключенные к ВЫХОДУ видео, ВЫХОДУ компонентного видеосигнала и ВХОДУ аудио.

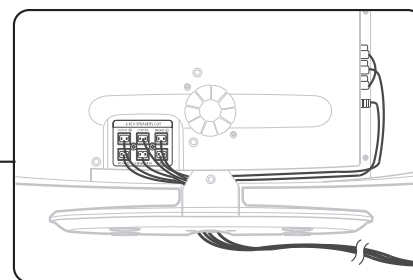

- 5** Приверните одним винтом крышку (B).

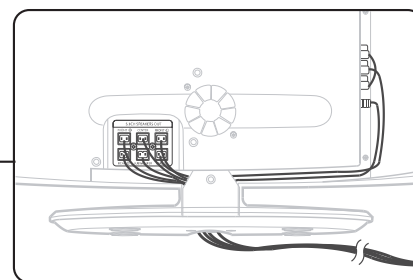

- 6** Закройте заднюю крышку (A).

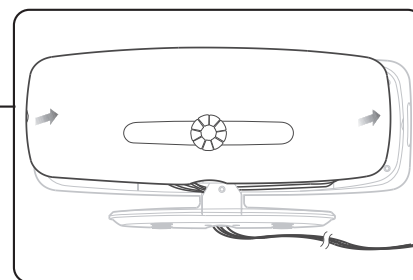



## Подключение покупаемого отдельно беспроводного приемника с усилителем

Чтобы подключить тыловые громкоговорители к основному блоку без проводов, вы должны приобрести дополнительный модуль беспроводного приемника и карту передатчика (TX) в магазине, продающем изделия компании Samsung.

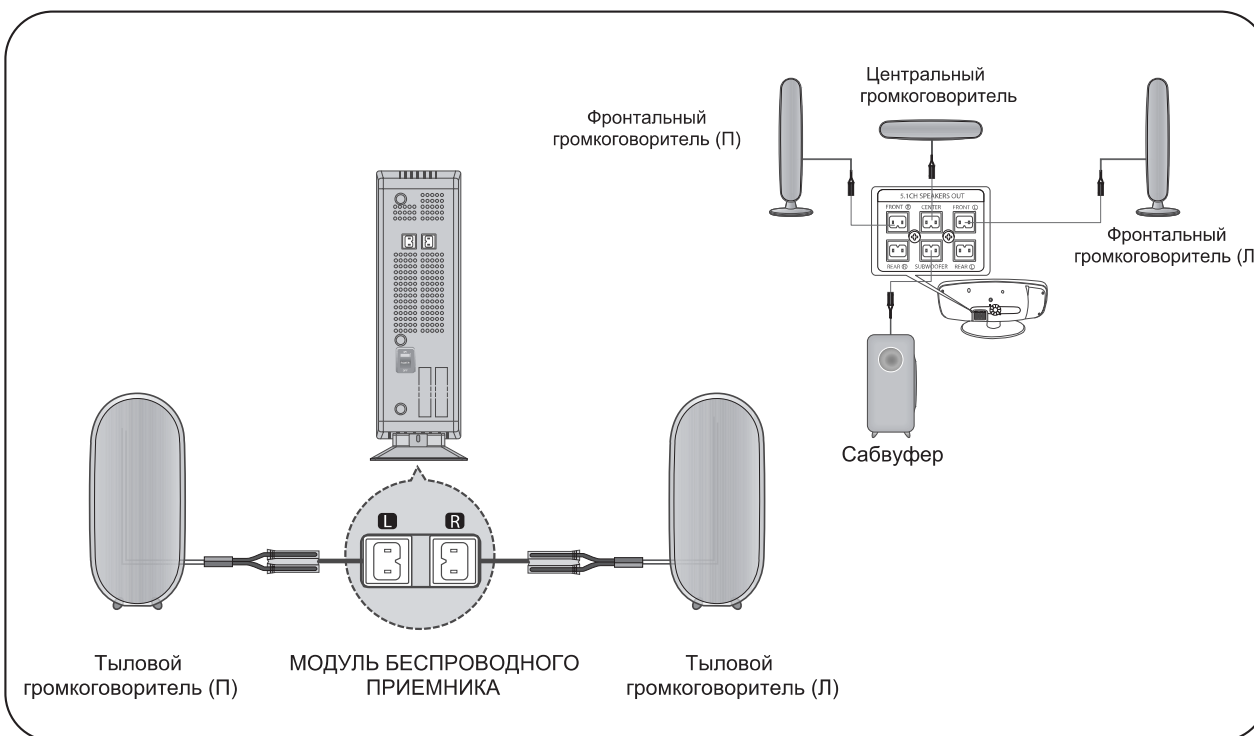

- 1 Подсоедините фронтальные громкоговорители, центральный громкоговоритель и сабвуфер, как указано на стр. 12.
- 2 Вставьте карту передатчика в гнездо для карты передатчика на задней панели основного блока.
  - Возьмите карту передатчика так, чтобы сторона со скосом была направлена вверх и вставьте карту в гнездо.
  - Карта передатчика позволяет осуществлять связь между основным блоком и беспроводным приемником.
- 3 Подсоедините левый и правый тыловые громкоговорители к модулю беспроводного приемника.
- 4 Подсоедините сетевой шнур модуля беспроводного приемника к розетке сети переменного тока и затем установите выключатель POWER (Питание) в положение 'ON' (Вкл).

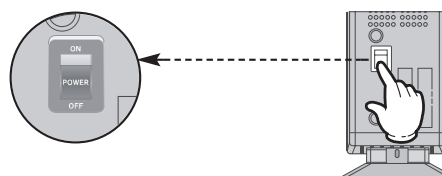
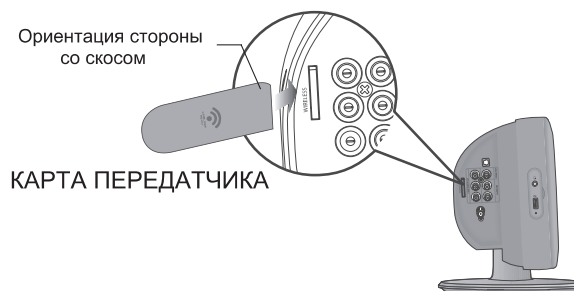

### Внимание

- Не вставляйте в гнездо никакой другой карты, кроме карты передатчика, специально предназначенной для данного изделия. Можно повредить изделие или могут возникнуть трудности с извлечением карты из гнезда.
- Не вставляйте карту "вверх ногами" или в обратном направлении.
- Вставляйте карту передатчика, когда основной блок выключен. Установка карты при включенном основном блоке может привести к неисправности.
- Если в основной блок вставлена карта передатчика, подключенные к нему тыловые громкоговорители не выдают звук.

## Когда вы приобрели модуль беспроводного приемника (SWA-3000)

### Установка беспроводной связи в исходное состояние

Если возникло нарушение в передаче радиосигнала или если не загорелся индикатор "Связь" (синий светодиод) на модуле беспроводного приемника и на дисплее основного блока начало мигать сообщение "REAR CHK" (Проверьте тыловые громкоговорители), установите систему в исходное состояние.

При установке системы в исходное состояние основной блок и модуль беспроводного приемника (SWA-3000) должны находиться в режиме готовности (Standby).

- 1 Когда основной блок находится в выключенном состоянии, нажмите на пульте дистанционного управления кнопку **REMAIN** и удерживайте ее в нажатом положении 5 секунд.
  - Удерживайте кнопку нажатой, пока индикатор POWER (⏻) (Питание) не загорится синим цветом (индикатор погаснет через 1 секунду).
- 2 Когда модуль беспроводного приемника находится во включенном состоянии, с помощью шариковой ручки или пинцета нажмите кнопку **RESET** (Сброс) на задней стенке модуля.
  - Светодиод Готовность/Вкл на передней панели модуля приемника мигнет 2 раза.
- 3 Включите основной блок.
  - Загорится светодиодный индикатор Link (Связь) на модуле беспроводного приемника и настройка закончена.
  - Если модуль продолжает находиться в режиме готовности, повторите указанные выше Шаги 1 - 3.

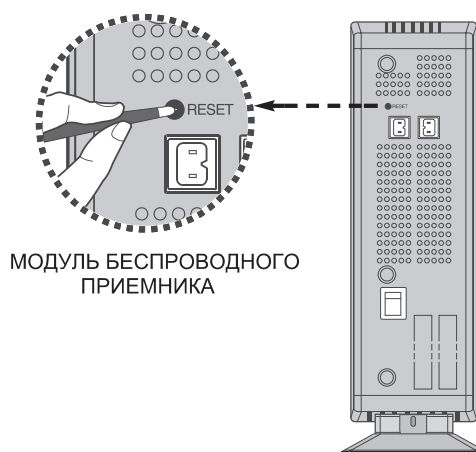

#### Внимание

- После завершения настройки модуля беспроводного приемника аудиосигнал перестает выдаваться на выходные разъемы для тыловых громкоговорителей на задней панели основного блока.
- Приемная антенна встроена в модуль беспроводного приемника. Предохраняйте модуль от воды и влаги.
- Для оптимальной работы модуля беспроводного приемника обеспечьте, чтобы вблизи от предполагаемого места установки модуля не было препятствий для нормального приема сигнала антенной.
- Беспроводные тыловые громкоговорители будут воспроизводить звук только в режимах DVD 5.1-CH или Dolby Pro Logic II.
- В 2-канальном режиме тыловые громкоговорители воспроизводить звук не будут.

#### Примечание

- Установите модуль беспроводного приемника сзади от зоны прослушивания. Если модуль беспроводного приемника находится слишком близко к основному блоку системы, это может приводить к кратковременным пропадающим звука из-за возникновения помех.
- Если вы пользуетесь вблизи от системы таким оборудованием, как микроволновая печь, беспроводной адаптер локальной вычислительной сети, оборудование стандарта Bluetooth или любые другие устройства, работающее в том же частотном диапазоне (2,4 ГГц), то могут наблюдаться кратковременные пропадания звука из-за помех.
- Дальность передачи радиоволн составляет примерно 33 фута (10 метров), но она может изменяться в зависимости от условий в конкретном помещении. Если между основным блоком и модулем беспроводного приемника находится железобетонная стена или металлическая перегородка, система может совсем не работать, потому что радиоволны не могут проходить через металл.

# Подключение выходов видеосигнала к телевизору

При подключении системы к телевизору выберите один из трех описанных ниже способов подключения.

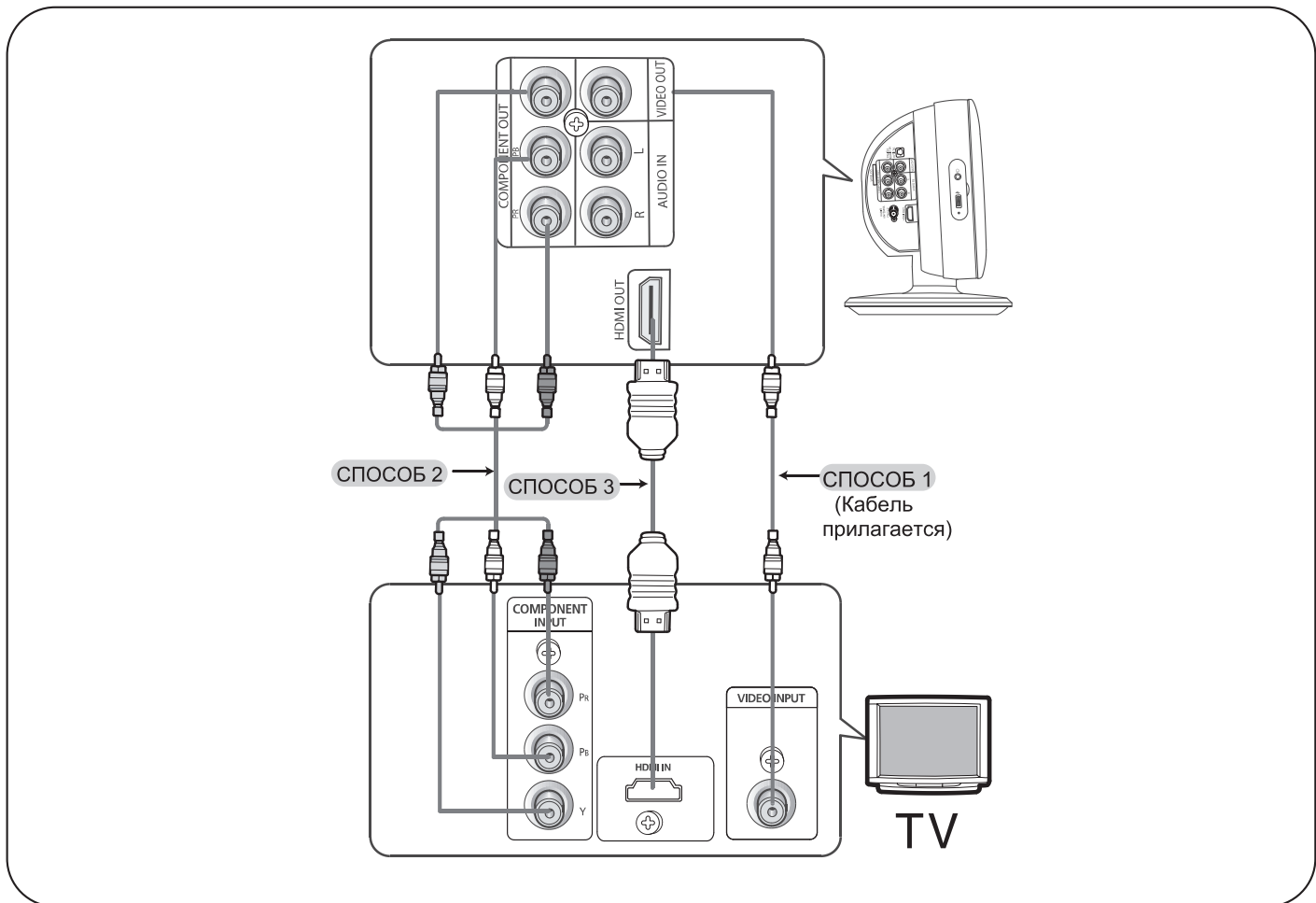

## СПОСОБ 1 Выход композитного видеосигнала ----- (Изображение хорошего качества)

- Соедините гнездо VIDEO OUT (Выход видео) на боковой панели системы с гнездом VIDEO IN (Вход видео) вашего телевизора при помощи поставляемого с системой кабеля для видеосигнала.

## СПОСОБ 2 Компонентный видеовыход ----- (Улучшенное качество изображения)

Если у вашего телевизора имеются входные разъемы для компонентного видеосигнала, соедините гнезда компонентного видеовыхода Pr, Pb и Y на боковой панели системы с соответствующими гнездами на телевизоре при помощи кабеля для компонентного видеосигнала (покупается отдельно).

## СПОСОБ 3 Выход HDMI ----- (Наилучшее качество изображения)

Соедините выход HDMI системы со входом HDMI вашего телевизора.

### Примечание

- На компонентный видеовыход этого изделия подается сигнал с чересстрочной разверткой (только в формате 576i(480p)).

# Функция HDMI

## Что такое интерфейс HDMI (High Definition Multimedia Interface)?

Это устройство передает считываемые с диска DVD видео и аудио сигналы в цифровой форме без применения процесса преобразования их в аналоговую форму. Используя соединительный кабель интерфейса HDMI для соединения между собой системы домашнего кинотеатра и телевизора, вы можете получить более четкие цифровые изображения.



## Функция включения/выключения передачи аудиосигналов через интерфейс HDMI

- Вы можете включать/выключать передачу аудиосигналов через кабель HDMI.

Нажмите кнопку **HDMI AUDIO** (HDMI АУДИО) на пульте дистанционного управления.

- При нажатиях кнопки на дисплее поочередно появляются сообщения "AUDIO ON" (Аудио Вкл) и "AUDIO OFF" (Аудио Выкл).
- **AUDIO ON:** Через соединительный кабель HDMI передаются как видеосигнал, так и аудиосигнал и звук выдается только через динамики телевизора.
- **AUDIO OFF:** Через соединительный кабель HDMI передается только видеосигнал, а звук выдается только через акустическую систему домашнего кинотеатра.

### Примечание

- По умолчанию в данном изделии установлено состояние OFF (Выкл) для HDMI AUDIO.
- Для воспроизведения через динамики телевизора передаваемый через интерфейс HDMI многоканальный аудиосигнал автоматически микшируется в 2 канала.
- Если вы выключите и затем включите систему домашнего кинотеатра или переключите ее функцию в то время, когда для HDMI AUDIO установлено состояние ON (Вкл), для HDMI AUDIO автоматически устанавливается состояние OFF (Выкл).

# Функция HDMI

## Выбор разрешения

Эта функция дает пользователю возможность устанавливать разрешение для выхода HDMI.

При остановленном проигрывателе нажмите и удерживайте нажатой кнопку **SD/HD** (Стандартная четкость/Высокая четкость) на пульте дистанционного управления.

- Для выхода HDMI доступны разрешения 480p, 720p и 1080i.
- В режиме SD (стандартная четкость) поддерживается разрешение 480p, а в режиме HD (Высокая четкость) – разрешения 720p/1080i.

Пример: Если телевизор поддерживает разрешение до 480p.

Нажмите кнопку **SD/HD**.

- На выход HDMI будет выдаваться сигнал с разрешением 480p.
- Если телевизор не поддерживает установленное разрешение, вы не сможете видеть на его экране нормальное изображение.

### Примечание

- Так как в этом изделии имеется встроенная функция масштабирования видеосигнала за счет использования технологии DCDi от компании Faroudja, она позволяет улучшить разрешение воспроизводимого с диска DVD сигнала с 576i(480i) до 480p/720p/1080i.
- Вам не требуется выполнять отдельные настройки, так при соединении через интерфейс HDMI домашний кинотеатр и телевизор автоматически выберут оптимальное разрешение и формат кадра изображения (если у вас телевизор стандарта ТВЧ с входным разъемом HDMI, видеосигнал автоматически преобразовывается на выходе в сигнал с разрешением 1080i (если телевизор его поддерживает)).
- Для компонентного видеовыхода поддерживается только формат 480i.
- Если вы одновременно подсоедините выход HDMI и КОМПОНЕНТНЫЙ видеовыход, сигнал на КОМПОНЕНТНЫЙ выход выдаваться не будет.
- За более подробной информацией о выборе источника входного видеосигнала для телевизора обращайтесь к Инструкции для пользователя вашего телевизора.



## Соединения с внешним оборудованием

### Подсоединение внешних цифровых/аналоговых устройств

Пример: Устройства с цифровым сигналом, такие, как телевизионная приставка или CD-рекордер.  
Аналоговые устройства, такие, как видеомагнитофон.

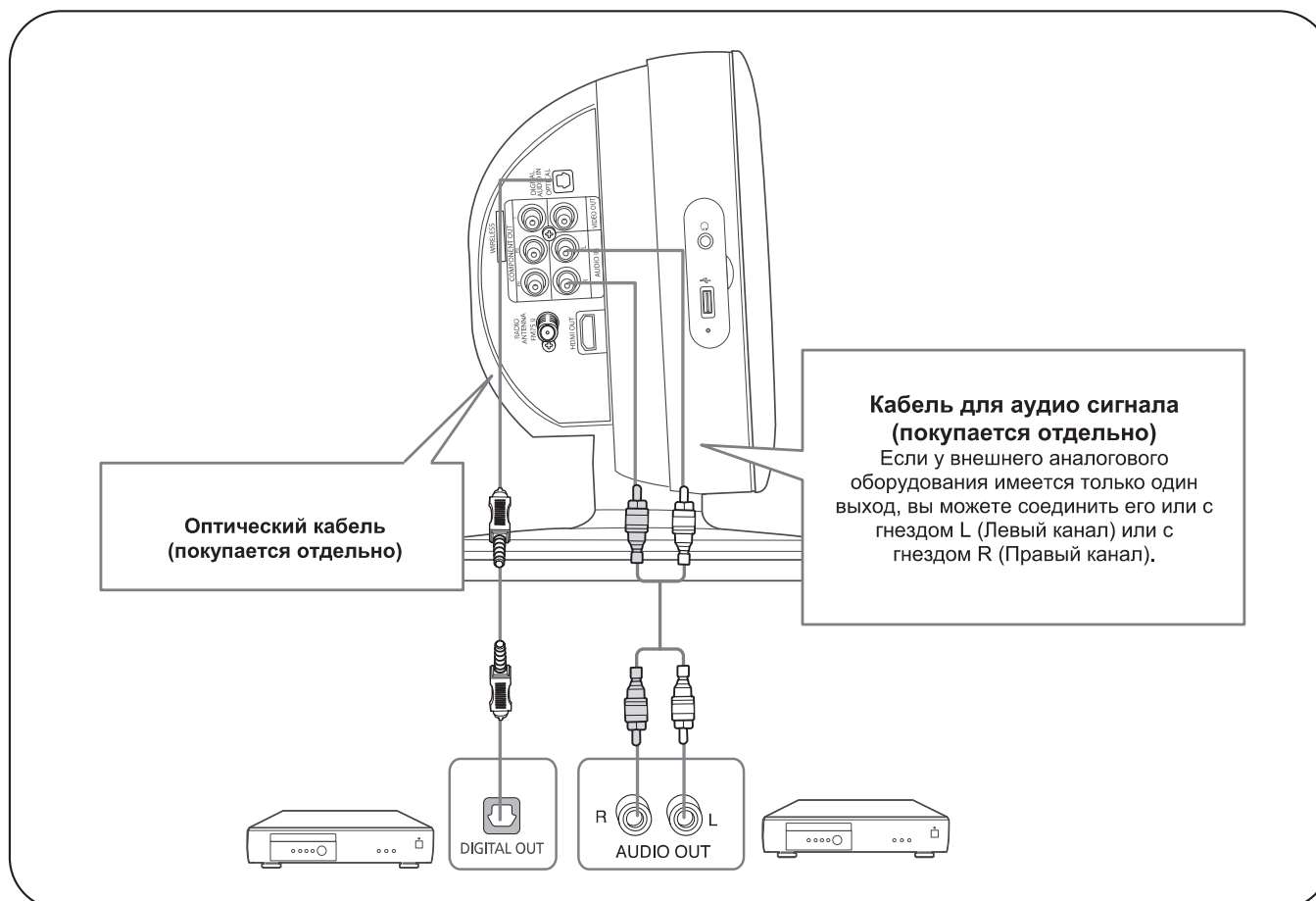

- 1 Соедините цифровой оптический вход (OPTICAL) системы с цифровым выходом внешнего цифрового устройства.
- 2 Соедините вход AUX (Аудио) системы с аудио выходом внешнего аналогового устройства.
  - Соблюдайте цвета разъемов.
- 3 Нажимайте кнопку **AUX** (Дополнительный вход) на пульте дистанционного управления, чтобы выбрать режим 'DIGITAL IN / AUX' (Цифровой вход / Дополнительный вход).
  - При нажатиях кнопки поочередно выбираются следующие режимы: D.IN → AUX.
  - Вы также можете использовать кнопку **FUNCTION** (Функция) на основном блоке.  
При последовательных нажатиях кнопки режим меняется следующим образом:  
DVD → D.IN → AUX → USB → FM  
(DVD-проигрыватель → Цифровой вход → Дополнительный вход → USB → Диапазон FM).

#### Примечание

- Вы можете соединить разъем видеовыхода видеомагнитофона с телевизором, а разъемы аудиовыхода видеомагнитофона с данным изделием.

## Подсоединение FM-антенны

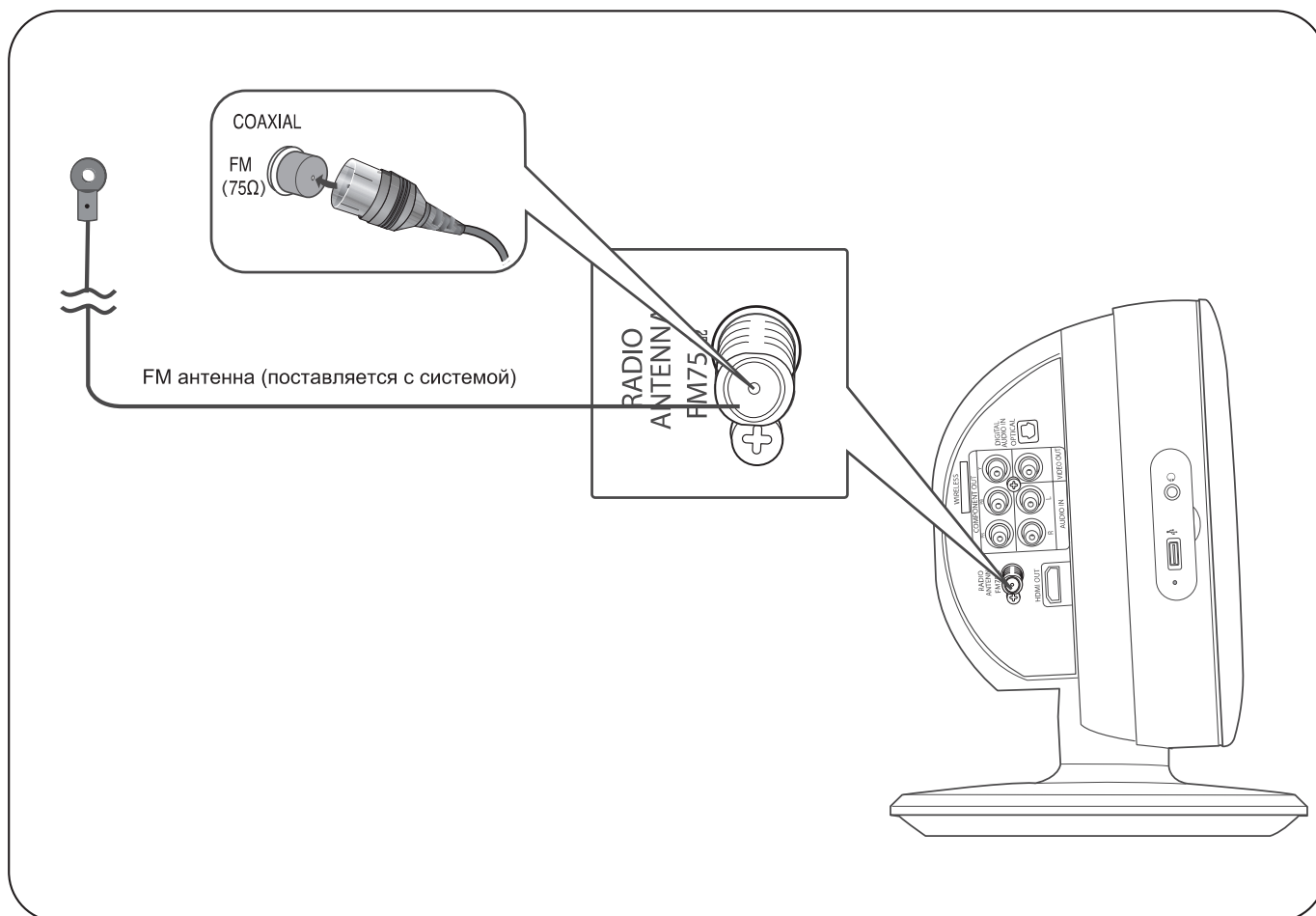

- 1 Подсоедините поставляемую с системой FM-антенну к гнезду "FM 75Ω COAXIAL".
- 2 Медленно перемещайте провод антенны, пока не найдете место с наилучшим качеством приема, затем прикрепите антенну к стене или другой твердой поверхности.

### Охлаждающий вентилятор

Охлаждающий вентилятор подает внутрь системы более холодный наружный воздух для предотвращения ее перегрева.

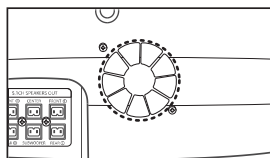

В целях безопасности внимательно соблюдайте следующие указания.

- Убедитесь в том, что корпус системы хорошо вентилируется. При плохой вентиляции система может перегреться и выйти из строя.
- Не перекрывайте вентиляционные прорезы и отверстия, через которые вентилятор всасывает воздух. (Если эти отверстия закрыты газетой или тканью, тепло не будет отводиться из системы, что может привести к ее возгоранию).

### Примечание

- Это изделие не принимает радиостанции, работающие в диапазонах AM.

## Перед использованием домашнего кинотеатра

Ваш домашний кинотеатр может воспроизводить диски DVD, CD, диски с файлами MP3/WMA и JPEG. Инструкции по использованию проигрывателя могут быть слегка различными в зависимости от типа диска. Перед его использованием внимательно прочтите инструкции.

### Как управлять телевизором и DVD-ресивером с помощью одного пульта дистанционного управления

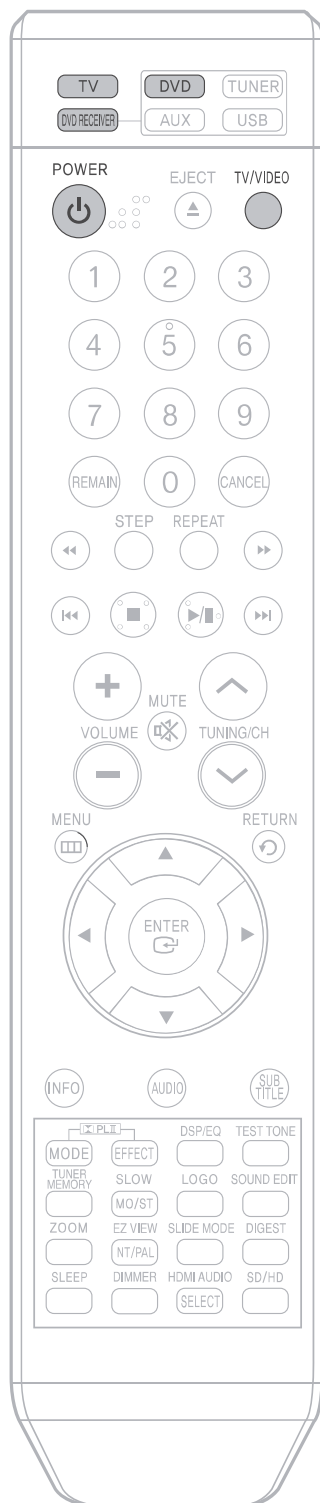

**1** Вставьте вилку сетевого шнура системы в розетку сети переменного тока.

**2** Нажмите кнопку **TV/VIDEO** на пульте ДУ для выбора режима "VIDEO" (Видео) вашего телевизора.





- 2** Нажмите кнопку **TV** (Телевизор), чтобы установить пульт дистанционного управления в режим управления телевизором.

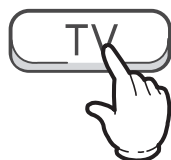

- 3** Нажмите кнопку **POWER** (Питание) для включения вашего телевизора Samsung с помощью этого пульта ДУ.



- 5** Нажмите кнопку **DVD RECEIVER** (DVD-ресивер), чтобы установить пульт дистанционного управления в режим управления DVD-ресивером.



- 6** Нажмите кнопку **FUNCTION** (Функция) на основном блоке или кнопку DVD на пульте, чтобы можно было воспроизводить диски DVD/CD.

#### Примечание

- Для управления телевизором служат следующие кнопки: POWER (Питание), CHANNEL (Канал), VOLUME (Громкость), TV/VIDEO и кнопки с цифрами (0-9).
- По умолчанию, пульт дистанционного управления настроен для работы с телевизорами Samsung. Дополнительную информацию по работе пульта дистанционного управления с телевизорами других марок см. на стр. 69.

# Перед использованием домашнего кинотеатра

## Диски: терминология

### Группы (groups) и дорожки (tracks) (DVD-AUDIO)

- Диски DVD-Audio разбиты на несколько больших частей, именуемых "группами" (groups), которые, в свою очередь, состоят из более мелких частей, именуемых "дорожками" (tracks). Указанным частям диска присвоены порядковые номера. Эти номера называются "номерами групп" и "номерами дорожек".

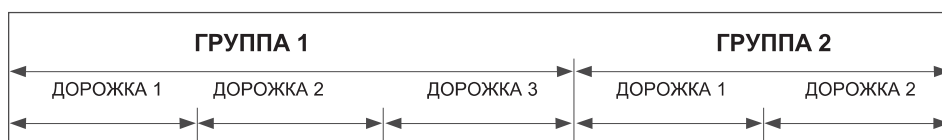

### Сюжеты (titles) и фрагменты (chapters) (DVD-VIDEO)

- Диски DVD-Video разбиты на несколько больших частей, именуемых "сюжетами" (titles) которые, в свою очередь состоят из более мелких частей, именуемых "фрагментами" (chapters). Указанным частям диска присвоены порядковые номера. Эти номера называются "номерами сюжетов" и "номерами фрагментов".



### Дорожки (tracks) (диски VIDEO-CD и компакт-диски)

- Диски VIDEO-CD и компакт-диски разбиты на несколько частей, именуемых "дорожками" (tracks). Указанным частям присвоены порядковые номера. Эти номера называются "номерами дорожек".

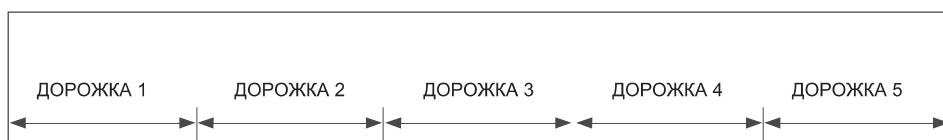

### Файлы (DivX)

- Диски DivX разбиты на части, именуемые "файлами". Указанным частям присвоены порядковые номера. Эти номера называются "номерами файлов".

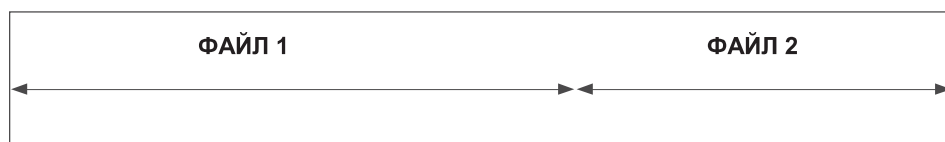

### Примечание

- В данной Инструкции для пользователя инструкции, помеченные значком "DVD (DVD)" применимы для дисков типа DVD-VIDEO, DVD-AUDIO и DVD-R/RW. Где упоминается определенный тип диска DVD, он указан отдельно.
- В зависимости от содержимого диска, выводимая на экран исходная информация о диске может выглядеть по-разному.

# Воспроизведение диска

- 1 Загрузите диск вертикально в слот для загрузки диска.
  - Вставьте диск так, чтобы сторона диска с этикеткой была направлена вперед.

- 2 Чтобы выгрузить диск, нажмите кнопку **EJECT** (Выброс).



- Воспроизведение начинается автоматически.

## Выбор системы цветного телевидения

Для выбора системы цветного телевидения выключите систему и нажимайте кнопку **NT/PAL** на пульте дистанционного управления не менее 5 секунд.

- По умолчанию выбрана система цветного телевидения PAL.
- На дисплее появится сообщение "NTSC" или "PAL". В это время кратковременными нажатиями кнопки **NT/PAL** вы можете поочередно выбирать систему "NTSC" и "PAL".
- В разных странах используются различные системы телевидения.
- Для нормального воспроизведения, система цветного телевидения, в которой записан диск, должна соответствовать системе цветного телевидения вашего телевизора.

- Примечание**
- В зависимости от диска, выводимая на экран исходная информация о диске может выглядеть по-разному.

- Внимание**
- Не оставляйте отпечатки пальцев на той стороне диска, где записана информация. Это может привести к нарушению нормального считывания информации с диска.

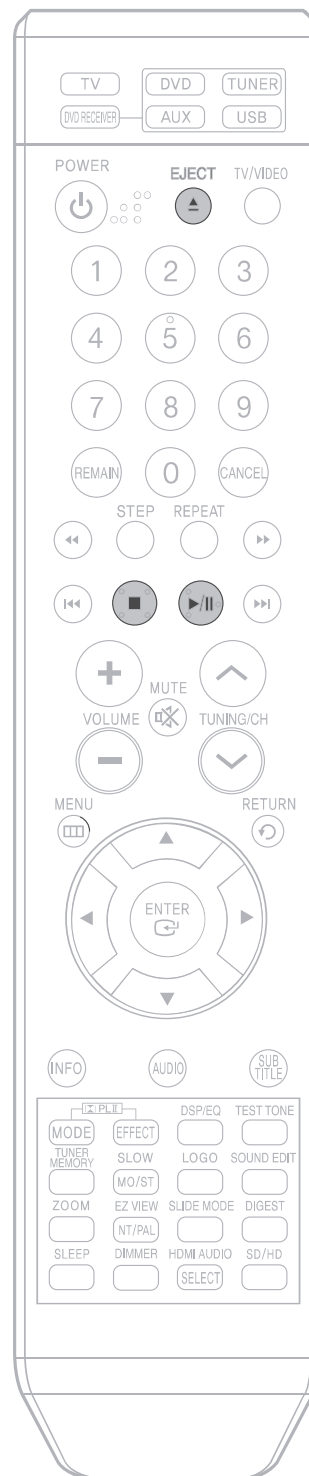

# Воспроизведение диска MP3/WMA-CD

Система может воспроизводить диски (CD-ROM, CD-R, CD-RW) с аудио данными, кодированными в формате MP3/WMA.

## 1 Загрузите диск с файлами MP3/WMA.

- На экране телевизора появится меню содержимого диска с файлами MP3/WMA и начнется воспроизведение.
- В зависимости от конкретного диска с файлами MP3/WMA, вид меню на экране может быть различным.
- Файлы WMA-DRM воспроизводиться не могут.

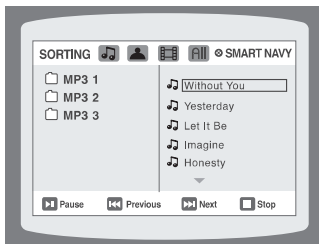

## 2 При остановленном проигрывателе выберите желаемый альбом, используя кнопки ◀▶▲▼, затем нажмите кнопку ENTER (Ввод).

- Используйте кнопки ▲▼ для выбора желаемого файла.

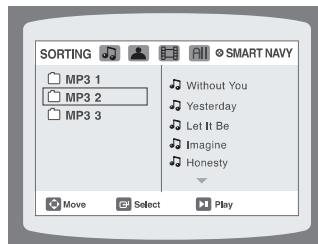

## 3 Для изменения альбома используйте кнопки ◀▶▲▼ при остановленном воспроизведении, чтобы выбрать другой альбом, затем нажмите кнопку ENTER.





- Для выбора другого альбома и файла повторяйте Шаги 2 и 3.

## 4 Чтобы остановить воспроизведение, нажмите кнопку СТОП.





### Примечание

- Возможность воспроизведения дисков MP3/WMA-CD зависит от режима их записи.
- Список содержимого диска MP3-CD может выглядеть по-разному, в зависимости от формата записанных на диск файлов MP3/WMA.

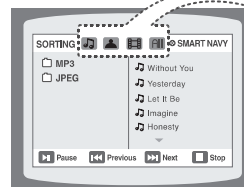
Чтобы воспроизвести файл через значок файла на экране, При остановленном воспроизведении нажатием кнопок ◀▶▲▼ выберите желаемый значок в верхней части экранного меню.

- Чтобы воспроизводить только файлы музыки, выберите значок .
- Чтобы просматривать только файлы фотографий, выберите значок .
- Чтобы просматривать только файлы фильмов, выберите значок .
- Чтобы выбрать все файлы, выберите значок .



-  Значок музыкального файла
-  Значок файла фотографии
-  Значок кинофильма
-  Значок "Все файлы"



# Вывод на экран информации о диске

Во время воспроизведения вы можете просматривать информацию о диске на экране телевизора.

Нажмите кнопку **INFO** (Информация).

- При последовательных нажатиях кнопки информация на экране меняется следующим образом:

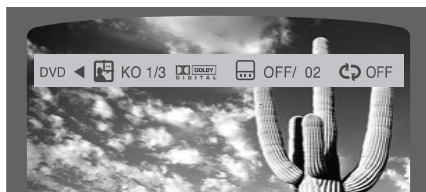

Информация пропадает с экрана

## Примечание

- В зависимости от типа диска, информация о диске может выглядеть по-разному.
- В зависимости от типа диска, вы можете также выбирать DTS, DOLBY DIGITAL или PRO LOGIC.



Информация пропадает с экрана

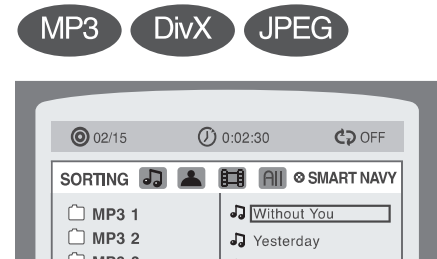

Информация пропадает с экрана

- На экране появляется значок !

Если при нажатии какой-либо кнопки на экране появляется такой значок, это означает, что с данным конкретным диском эта операция невозможна.

### • Что такое Group (Группа)?

Группа дорожек, записанных на диске DVD-AUDIO.

### • Что такое Title (Сюжет)?

Фильм, записанный на диске DVD-VIDEO.

### • Что такое Chapter (Фрагмент)?

Каждый сюжет на диске DVD разделен на несколько более мелких эпизодов, называемых фрагментами.

### • Что такое Дорожка (Файл)

Единица видеозаписи или музыкальной записи на диске DVD-AUDIO, компакт-диске или диске MP3-CD.

## Информация на экране

DVD Значок диска DVD



Значок СЮЖЕТА



Значок истекшего времени



Значок Стерео Л/П

VCD Значок диска Video CD



Значок ГРУППЫ



Значок ПОВТОРА



Значок системы DOLBY DIGITAL

CD Значок компакт-диска



Значок ФРАГМЕНТА



Значок ЯЗЫКА ЗВУКОВОГО СОПРОВОЖДЕНИЯ



Значок РАКУРС

DVD AUDIO Значок диска DVD-AUDIO



Значок дорожки (файла)



Значок СУБТИТРОВ

# Воспроизведение файлов формата JPEG

Изображения, отснятые с помощью цифрового фотоаппарата или цифровой видеокамеры, либо файлы формата JPEG, хранящиеся на жестком диске ПК, можно записать на компакт-диск и затем воспроизводить этот диск с использованием данной системы домашнего кинотеатра.

## Режим слайд-шоу

**1** Загрузите диск с файлами формата JPEG в лоток для диска.

**2** Нажмите кнопку **SLIDE MODE** (Режим слайд-шоу).

- Воспроизведение начинается автоматически.
- При нажатиях кнопки вариант перехода от изображения к изображению меняется следующим образом:



Для перехода к следующему слайду нажмите кнопку **◀◀** или **▶▶**.

- При каждом нажатии кнопки вы переходите к предыдущему или следующему слайду.

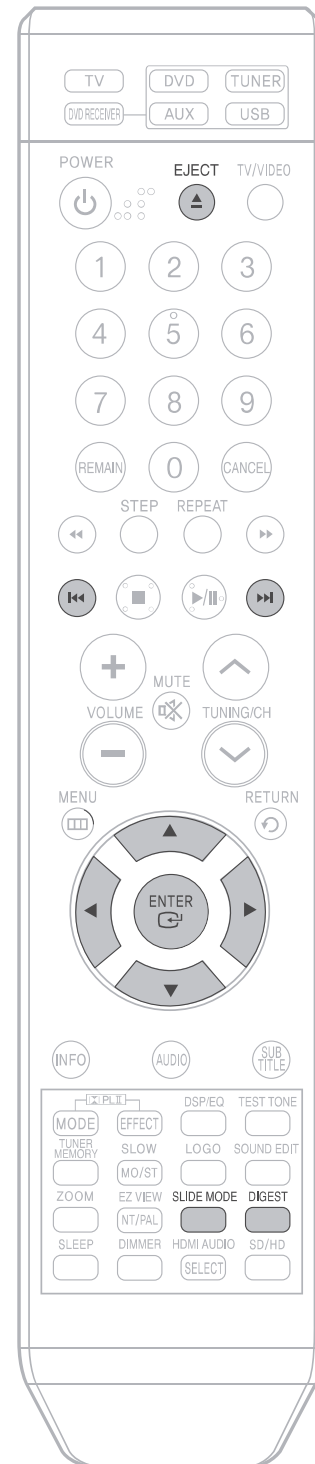

## || Функция "Обзор"

Позволяет одновременно просматривать на экране телевизора 9 изображений формата JPEG.

**1** Нажмите во время воспроизведения кнопку **DIGEST** (Обзор).

- Изображения формата JPEG показываются в 9 окнах.



**2** С помощью кнопок **▲**, **▼**, **◀**, **▶** выберите нужное изображение и нажмите кнопку **ENTER** (Ввод).

- Выбранное изображение показывается в течение 5 секунд, затем происходит переход к следующему изображению.



Чтобы вывести на экран 9 предыдущих или следующих изображений, нажимайте кнопки **◀◀**, **▶▶**.

## || Функция "Поворот/Отражение"

Во время воспроизведения нажимайте кнопки **▲**, **▼**, **◀**, **▶**.

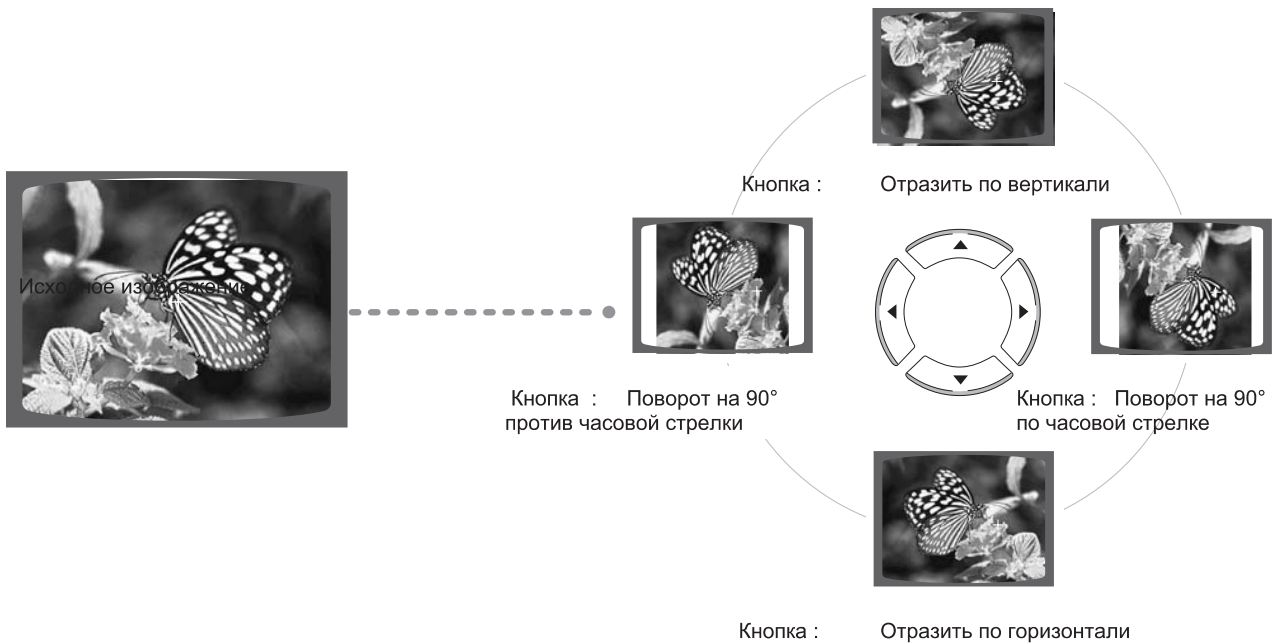

### Примечание

- Максимальные разрешения, поддерживаемые этим изделием, составляют 5120x3480 (или 19,0 мегапикселей) для стандартных файлов JPEG и 2048 x 1536 (или 3,0 мегапикселя) для файлов прогрессивных изображений.

## Воспроизведение дисков DivX

Описанные на данной странице функции относятся к воспроизведению диска DivX.

### Переход в прямом/обратном направлении

Во время воспроизведения нажмите кнопку **◀◀** или **▶▶**.

- Если на диске имеется более 2 файлов, то при каждом нажатии кнопки **▶▶** вы переходите к следующему файлу.
- Если на диске имеется более 2 файлов, то при каждом нажатии кнопки **◀◀** вы переходите к предыдущему файлу.

### Ускоренное воспроизведение

Нажмите кнопку **◀◀** или **▶▶** во время воспроизведения, чтобы начать воспроизводить диск с более высокой скоростью.

- При каждом нажатии кнопки во время воспроизведения скорость воспроизведения меняется следующим образом:  
2x → 4x → 8x → 32x → Нормальная.

### Функция перехода на 5 минут

Во время воспроизведения нажмите кнопку **◀**, **▶**.

- При каждом нажатии кнопки **▶** вы переходите примерно на 5 минут вперед от текущего момента.
- При каждом нажатии кнопки **◀** вы переходите примерно на 5 минут назад от текущего момента.

### Увеличение изображения

**1** Нажмите кнопку **ZOOM** (Увеличение).

- При каждом нажатии кнопки поочередно включается (ZOOM X2) и выключается (ZOOM OFF) двукратное увеличение изображения.

**2** Нажимайте кнопки **▲**, **▼**, **◀**, **▶** для выбора участка экрана, который вы хотите увеличить.

#### Примечание

- Для файлов DivX возможно только двукратное увеличение изображения.
- Файлы DivX имеют расширение имени файла .Avi, однако не все файлы с расширением .Avi являются файлами DivX и они могут не воспроизводиться данным проигрывателем.

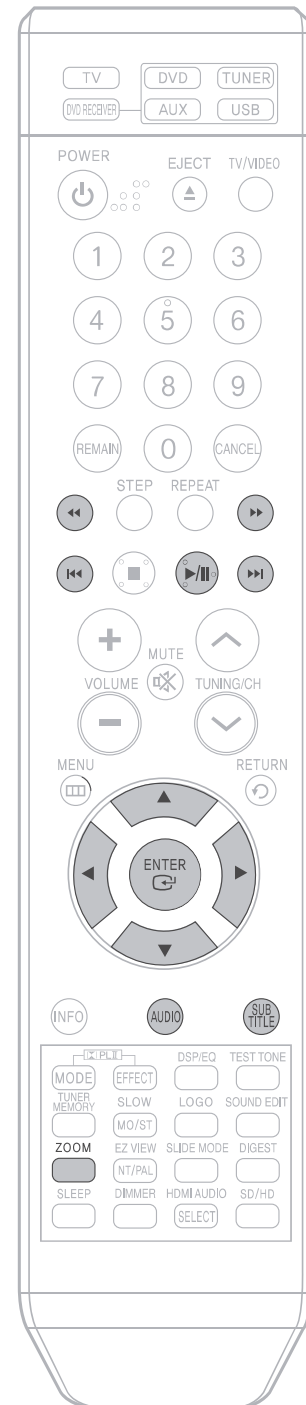



## Вывод на экран субтитров

Нажмите кнопку **SUBTITLE** (Субтитры).

- При каждом нажатии кнопки поочередно включается ("SUBTITLE ON" (1/1, 1/2...)) и выключается ("SUBTITLE OFF") вывод субтитров.
- Если на диске имеется только один файл субтитров, он будет воспроизводиться автоматически.
- Более подробную информацию об использовании субтитров на дисках DivX смотрите в параграфе 2 (Функция субтитров) ниже на этой странице.

## Вывод на экран информации о языке звукового сопровождения

Нажмите кнопку **AUDIO** (Аудио).

- Если на диске записано звуковое сопровождение на нескольких языках, вы можете переключать языки.
- При каждом нажатии кнопки на экране поочередно появляется сообщение "AUDIO ON" (1/1, 1/2...) и значок "  ".

### Примечание

- Значок "  " показывается, когда на диске имеется только один поддерживаемый язык звукового сопровождения.

## Формат DivX (Digital internet video eXpress)

DivX представляет собой формат видео файлов, основанный на технологии сжатия MPEG4 и разработанный компанией Microsoft для предоставления аудио и видео данных через сеть Интернет в реальном времени. Для кодирования видеосигнала используется технология MPEG4, а для кодирования аудиосигнала - технология MP3, так что пользователи могут смотреть кинофильм с качеством изображения и звука, близким к обеспечиваемому диском DVD.

### 1. Поддерживаемые форматы

- Это изделие поддерживает только нижеследующие форматы сигналов, записанных на носитель. Если не поддерживается как видео, так и аудио формат, то при воспроизведении у пользователя могут возникнуть такие проблемы, как искаженное изображение или отсутствие звука.

#### • Поддерживаемые видео форматы

Формат	AVI	WMV
Поддерживаемые версии	DivX3.11 ~ 5.1	V1/V2/V3/V7

#### • Поддерживаемые аудио форматы

Формат	MP3	WMA	AC3
Битрейт	80~384 Кбит/с	56~128 Кбит/с	128~384 Кбит/с
Частота дискретизации	44,1 кГц		44,1/48 кГц

- Формат кадра: Хотя используемое по умолчанию для файлов DivX разрешение составляет 640\*480 пикселей (4:3), данное изделие поддерживает разрешение до 720\*480 пикселей (16:9). Для телевизионного экрана разрешения выше 800 пикселей не будут поддерживаться.
- При воспроизведении диска с частотой дискретизации выше 48 кГц или битрейтом выше 320 Кбит/с, воспроизводящееся изображение на экране может дрожать.

### 2. Функция субтитров

- Чтобы правильно пользоваться этой функцией, вы должны иметь некоторый опыт извлечения и редактирования видео информации.
- Чтобы воспользоваться функцией субтитров, сохраните файл субтитров (\*.smi) в одной папке с файлом DivX (\*.avi) и под таким же именем файла.  
Пример. Корневой каталог                     Samsung\_007CD1.avi  
   Samsung\_007CD1.smi
- Имя файла может состоять максимум из 60 буквенно-цифровых символов или 30 букв языков Восточной Азии (2-байтных букв такого языка, как корейский и китайский).

## Проверка оставшегося времени

### Нажмите кнопку **REMAIN** (Оставшееся время).

- Для проверки общего времени воспроизведения воспроизводящегося в данный момент сюжета или фрагмента или времени, оставшегося до их окончания.

### При последовательных нажатиях кнопки **REMAIN**

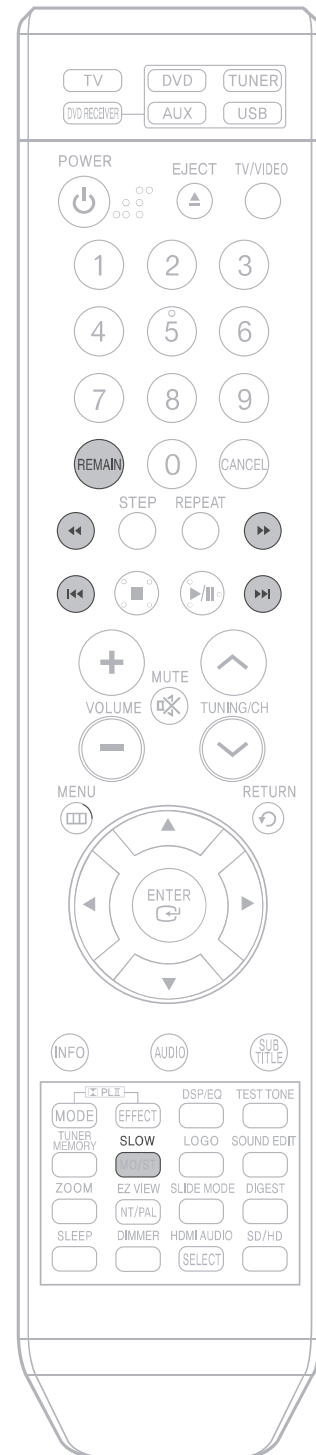
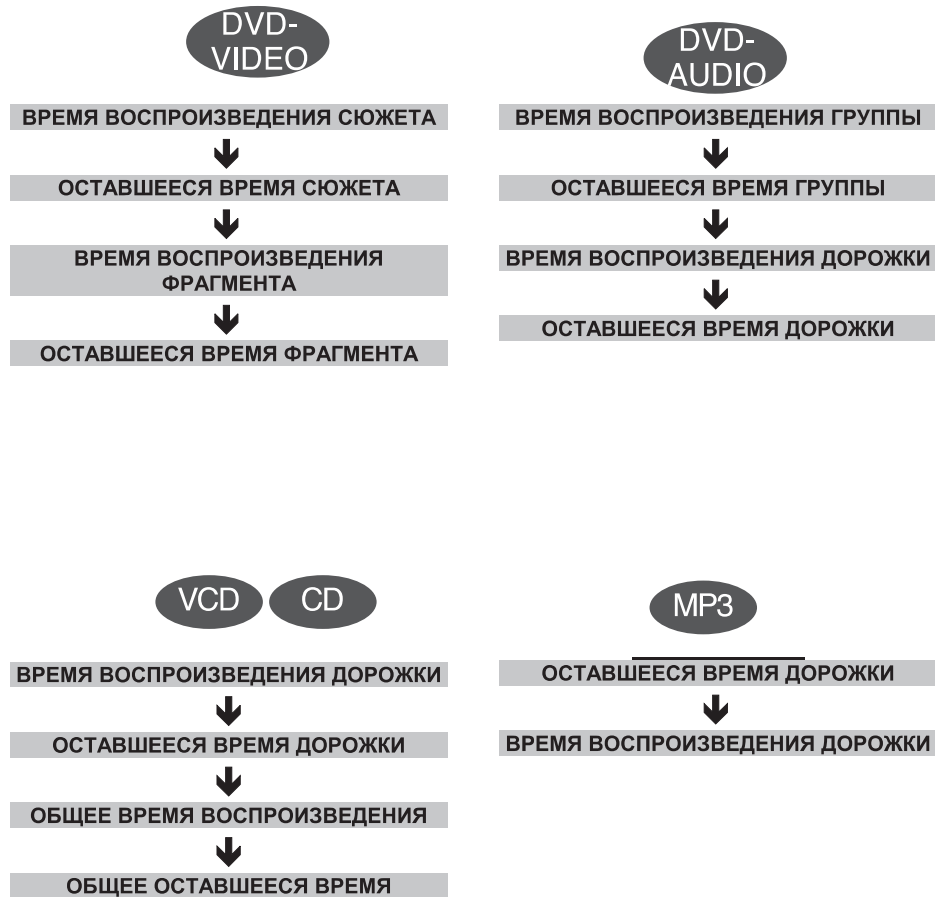

## Ускоренное/Замедленное воспроизведение

### Ускоренное воспроизведение

DVD

VCD

CD

MP3

Нажмите кнопку ◀◀ или ▶▶.

- При нажатиях кнопки во время воспроизведения, скорость воспроизведения меняется следующим образом:

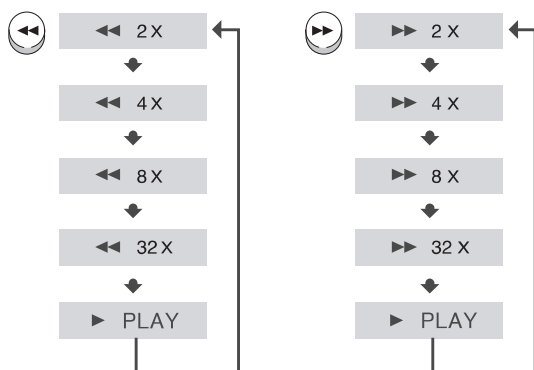

#### Примечание

- Во время ускоренного воспроизведения компакт-дисков или дисков MP3-CD, звук слышен только при воспроизведении со скоростью 2x, но не со скоростью 4x, 8x и 32x.

### Замедленное воспроизведение

Нажмите кнопку SLOW (Замедленное воспроизведение).

- При нажатиях кнопки во время воспроизведения, скорость воспроизведения меняется следующим образом:



#### Примечание

- Во время замедленного или кадрового воспроизведения звук не воспроизводится.
- Замедленное воспроизведение в обратном направлении не работает для дисков Video CD и DivX.

## Пропуск эпизодов или дорожек диска

Нажмите кнопку I◀◀ или ▶▶I.

- При каждом кратковременном нажатии кнопки во время воспроизведения начинает воспроизводиться предыдущий или следующий фрагмент, дорожка или папка (файл).
- Однако вы не можете пропустить несколько фрагментов подряд.

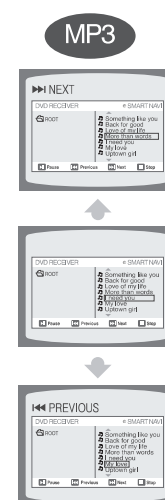
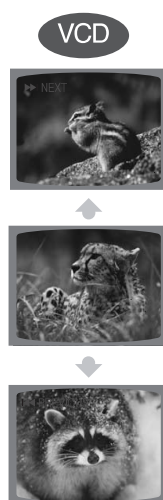

- При просмотре диска Video CD, длительность дорожки которого превышает 15 минут, при каждом нажатии кнопки I◀◀ или ▶▶I вы переходите назад или вперед на 5 минут.

# Повторное воспроизведение

Функция повторного воспроизведения позволяет вам повторить фрагмент, сюжет, дорожку (песню) или папку (альбом с файлами MP3).

DVD VCD CD MP3 JPEG

Нажмите кнопку **REPEAT** (Повтор).

- При последовательных нажатиях кнопки во время воспроизведения, режим повтора меняется следующим образом:

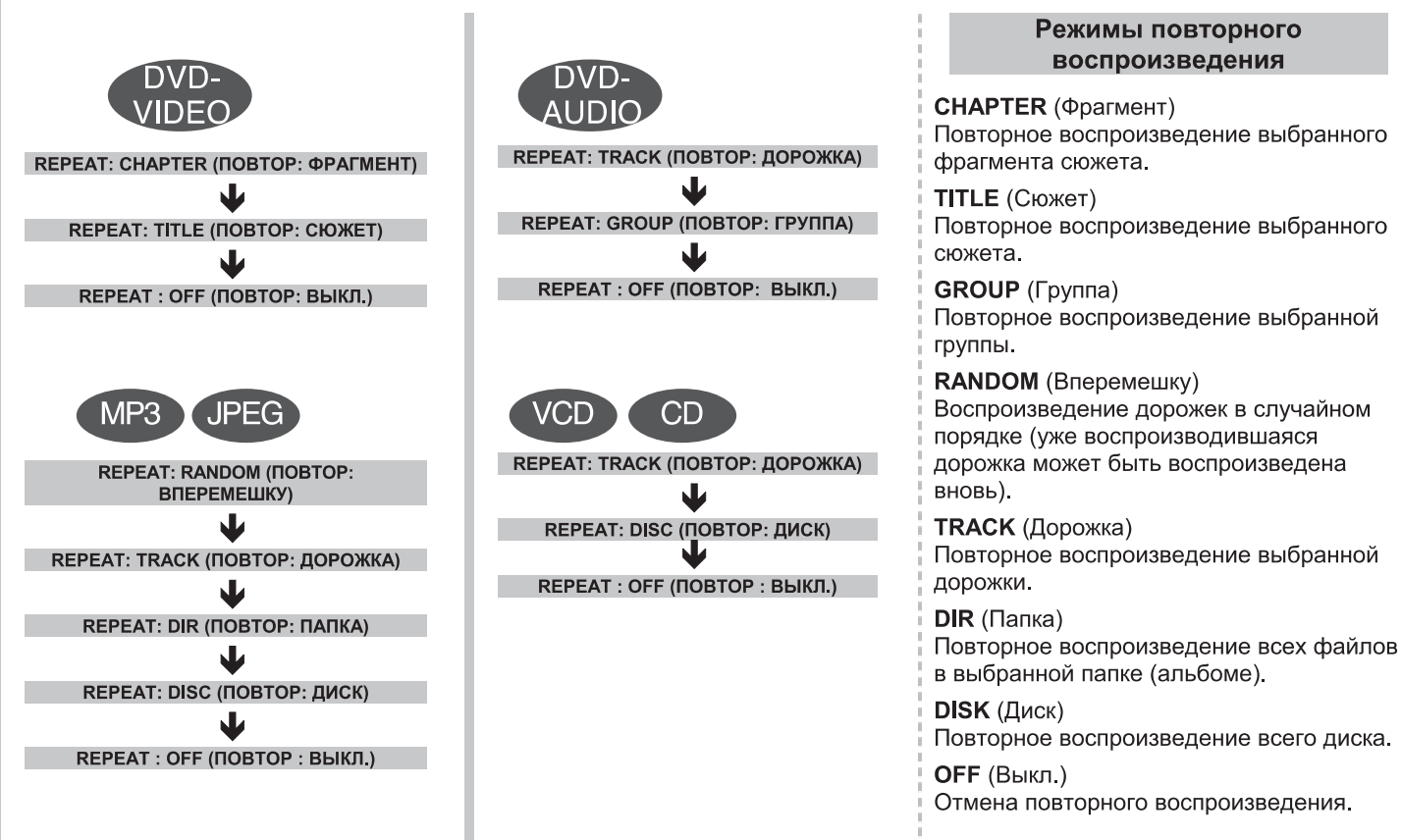

## Примечание

- При воспроизведении диска VCD версии 2.0 функция "Повтор" не действует, если включен режим PBC (Управление воспроизведением). Чтобы можно было использовать функцию "Повтор", вы должны выбрать для режима PBC в меню диска опцию OFF (Выкл.) (см. стр. 44).

Как выбрать режим повторного воспроизведения через экранную информацию о диске.

- 1 Дважды нажмите кнопку **INFO** (Информация).
- 2 Нажмите кнопку управления курсором **▶**, чтобы переместить курсор на значок ПОВТОРА (↻).
- 3 Нажимайте кнопку **▼** для выбора нужного режима повтора.
- 4 Нажмите кнопку **ENTER** (Ввод).

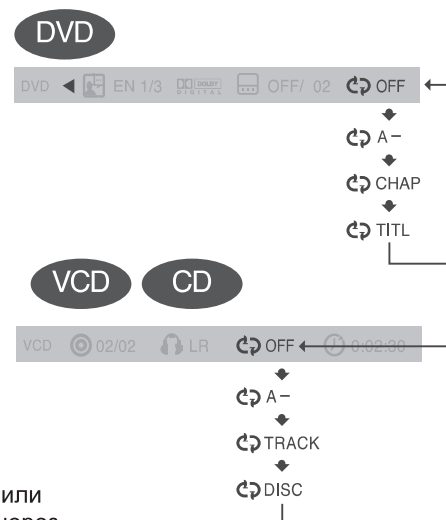

\* При воспроизведении дисков с файлами MP3 или JPEG, вы не можете выбрать режим повтора через экранную информацию о диске.

# Повтор фрагмента между точками A-B

Вы можете повторно воспроизвести заданный вами фрагмент диска DVD.

DVD VCD

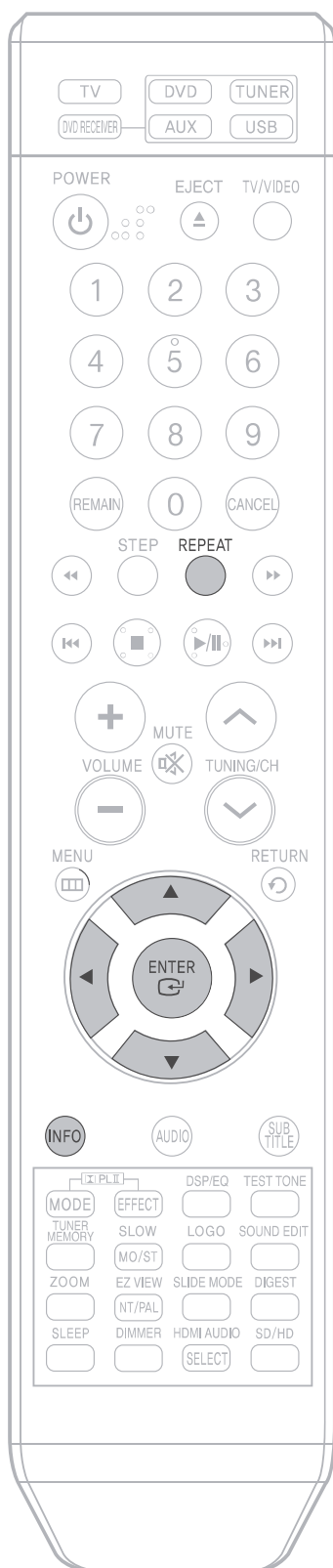

## 1 Дважды нажмите кнопку **INFO** (Информация).

- При воспроизведении диска Video CD нажмите кнопку **INFO** один раз.

DVD ◀ [INFO] EN 1/3 [DOLBY DIGITAL] [TEXT] OFF/ 02 [REPEAT] OFF

## 2 Нажмите кнопку управления курсором **▶**, чтобы переместить курсор на значок **ПОВТОРА** (↻).

DVD ◀ [INFO] EN 1/3 [DOLBY DIGITAL] [TEXT] OFF/ 02 [REPEAT] OFF

## 3 Нажимайте кнопки **▲**, **▼**, чтобы выбрать пункт 'A-', затем нажмите кнопку **ENTER** (Ввод) в начале фрагмента, который вы хотите повторить.

- При нажатии кнопки **ENTER** выбранная точка заносится в память системы.

DVD ◀ [INFO] EN 1/3 [DOLBY DIGITAL] [TEXT] OFF/ 02 [REPEAT] A-



DVD ◀ [INFO] EN 1/3 [DOLBY DIGITAL] [TEXT] OFF/ 02 [REPEAT] A-?  
REPEAT : A-

## 4 Нажмите кнопку **ENTER** в конце фрагмента, который вы хотите повторить.

- Воспроизведение выбранного фрагмента начнет повторяться.

DVD ◀ [INFO] EN 1/3 [DOLBY DIGITAL] [TEXT] OFF/ 02 [REPEAT] A-B  
REPEAT : A-B

Чтобы вернуться к нормальному воспроизведению, нажатиями кнопок **▲**, **▼** выберите пункт **↻ OFF**.

### Примечание

- Функция Повтор A-B не действует при воспроизведении компакт-дисков и дисков с файлами MP3 или JPEG.

## Покадровое воспроизведение

DVD VCD

Нажмите кнопку **STEP** (Шаг).

- При каждом нажатии кнопки во время воспроизведения на экране появляется новый кадр изображения.



### Примечание

- Во время замедленного или покадрового воспроизведения звук не воспроизводится.

## Выбор желаемого ракурса изображения

DVD

Эта функция позволяет вам просмотреть один и тот же эпизод в разных ракурсах.

**1** Нажмите кнопку **INFO** (Информация).

DVD 01/01 001/040 0:00:37 1/3 ▶

**2** Нажмите кнопку управления курсором **▶**, чтобы переместить курсор на значок **РАКУРСА** (📷).

DVD 01/01 001/040 0:00:37 📷 1/3 ▶

**3** С помощью кнопок управления курсором **▲**, **▼** или кнопок с цифрами выберите нужный ракурс.

- При последовательных нажатиях кнопки ракурс меняется следующим образом:

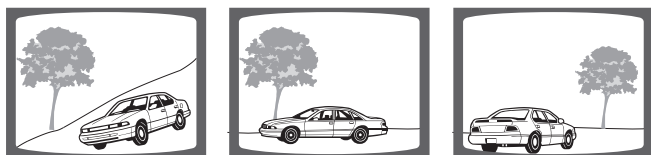
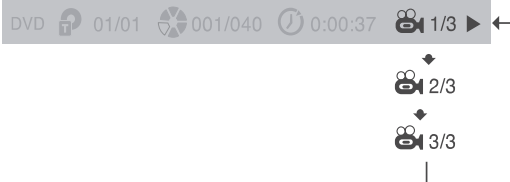

### Примечание

- Функция Ракурс действует только для дисков, на которых записаны изображения, снятые камерой с разных точек.

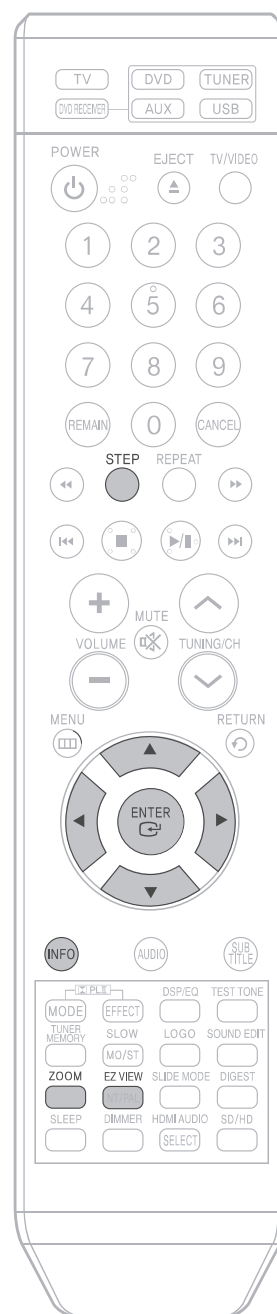

## Функция Zoom (Увеличение изображения)

DVD

VCD

Эта функция позволяет вам увеличить определенный участок показываемого на экране изображения.

**1** Нажмите кнопку **ZOOM** (Увеличение).

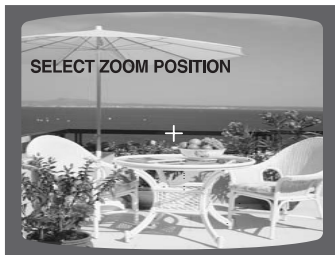

**2** Нажимайте кнопки **▲, ▼, ◀, ▶** для выбора участка изображения, который вы хотите увеличить.



**3** Нажмите кнопку **ENTER** (Ввод).

- При нажатиях кнопки, увеличение изображения изменяется следующим образом:

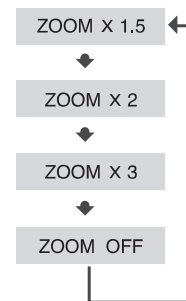

### Примечание

- При воспроизведении диска DivX доступно только увеличение 2:1.

## Функция EZ VIEW DVD

Нажмите кнопку **EZ VIEW**.

- При нажатиях кнопки функция воспроизведения на весь экран поочередно включается или выключается.
- Если фильм воспроизводится в широкоэкранный формате, нажатием кнопки **EZ VIEW** можно убрать черные полосы в верхней и нижней частях экрана.



### Примечание

- Эта функция не действует для дисков DVD, изображение на которых записано в нескольких ракурсах.
- Черные полосы могут не исчезнуть, поскольку некоторые диски DVD записаны с фиксированным соотношением горизонтальной и вертикальной сторон кадра.
- Эта функция не поддерживается для дисков DivX.

## Бонус группа/ Перемещение по диску

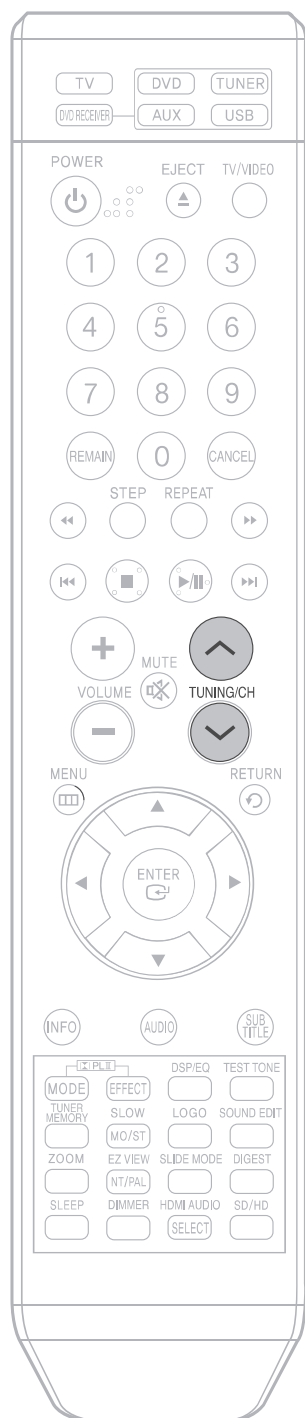

### Бонус группа **DVD-AUDIO**

Некоторые диски DVD-Audio содержат дополнительную 'бонус' группу, для доступа к которой необходимо ввести состоящий из 4 цифр код. Более подробная информация, а также сам код указаны на упаковке диска.

При воспроизведении диска DVD-Audio, на котором имеется бонус группа, меню ввода кода появляется на экране автоматически.

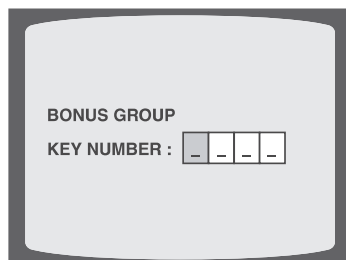

### Примечание

- Если вы извлечете диск, выключите питание системы или отсоедините ее сетевой шнур от розетки, вам придется ввести код повторно.

### Перемещение по диску **DVD-AUDIO**

Во время воспроизведения диска нажимайте кнопки **TUNING/CH** (Настройка/Канал) на пульте дистанционного управления.

- Если диск DVD-Audio содержит неподвижные изображения (фотографии), с помощью этих кнопок вы можете выбрать нужное изображение.
- Возможность выбора изображений на диске зависит от того, как он был изготовлен.



# Выбор языка звукового сопровождения/субтитров

## Выбор языка звукового сопровождения

DVD

**1** Дважды нажмите кнопку **INFO** (Информация).

DVD ◀ EN 1/3 OFF/ 02 OFF

**2** С помощью кнопок ▲, ▼ или кнопок с цифрами выберите нужный язык звукового сопровождения.

- В зависимости от количества языков звукового сопровождения, записанных на DVD-диске, при каждом нажатии этой кнопки выбирается другой язык звукового сопровождения (АНГЛИЙСКИЙ, ИСПАНСКИЙ, ФРАНЦУЗСКИЙ и т.п.).

DVD ◀ EN 1/3 OFF/ 02 OFF

↓  
 SP 2/3  
 ↓  
 FR 3/3

## Выбор языка субтитров

**1** Дважды нажмите кнопку **INFO** (Информация).

DVD ◀ EN 1/3 OFF/ 02 OFF

**2** Нажмите кнопку перемещения курсора ► для перехода к значку **СУБТИТРОВ** ().

DVD ◀ EN 1/3 OFF/ 02 OFF

**3** С помощью кнопки ▼ или кнопок с цифрами выберите нужный язык субтитров.

DVD ◀ EN 1/3 EN 01/ 03 OFF

↓  
 SP 02/ 03  
 ↓  
 FR 03/ 03  
 ↓  
 OFF / 03

### Примечание

- Для работы с этими функциями вы также можете использовать кнопки **AUDIO** (Аудио) и **SUBTITLE** (Субтитры) на пульте дистанционного управления.
- На некоторых дисках функции выбора языка звукового сопровождения и языка субтитров могут не работать.

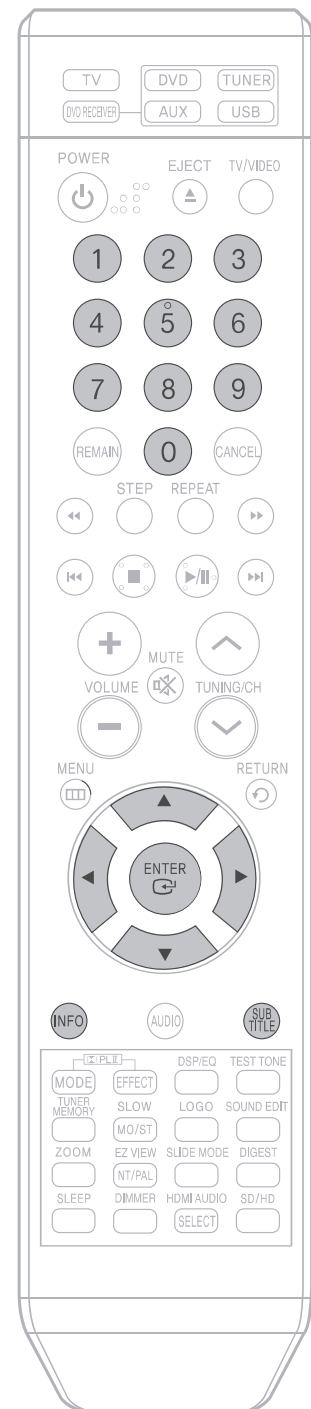

## Воспроизведение медиа-файлов с использованием функции USB-хоста

Вы можете воспроизводить с высоким качеством изображения и звука, обеспечиваемым 5.1-канальной системой домашнего кинотеатра, такие медиа-файлы, как фотографии, кинофильмы и музыку, сохраненные в MP3-плеере, флэш-памяти или цифровой фотокамере, подсоединив их к порту USB системы домашнего кинотеатра.

**1** Подсоедините устройство USB к порту USB на боковой стенке системы.

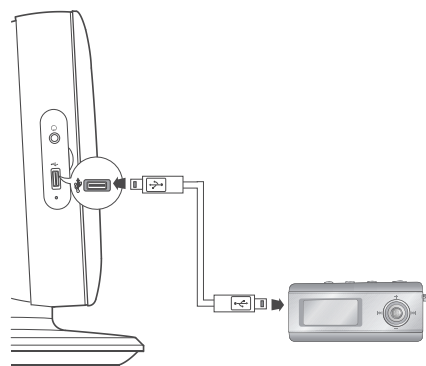

**2** Нажатием кнопки **FUNCTION** (Функция) на основном блоке или кнопки **USB** на пульте ДУ выберите режим USB.

- На дисплее появляется сообщение "USB", которое затем исчезает.
- На экране телевизора появляется меню USB и начинают воспроизводиться сохраненные файлы.

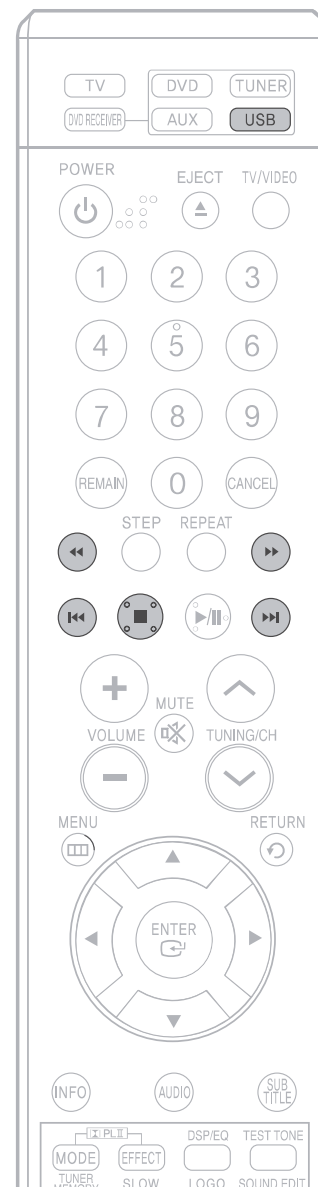
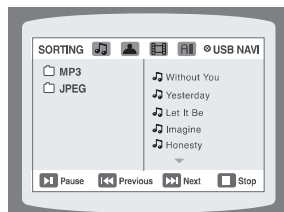

Чтобы остановить воспроизведение, нажмите кнопку **СТОП** (■).

### Безопасное отсоединение устройства USB

Для предотвращения потери данных, сохраненных в устройстве USB, перед отсоединением кабеля USB выполните операцию безопасного извлечения устройства.

(1) Нажмите кнопку Стоп два раза подряд.

На дисплее появится сообщение REMOVE → USB (Извлечь → USB)

(2) Отсоедините кабель USB.

### Переход в прямом/обратном направлении

Во время воспроизведения нажмите кнопку **◀◀** или **▶▶**.

- Если в памяти устройства имеется несколько файлов, то при каждом нажатии кнопки **▶▶** вы переходите к следующему файлу.
- Если в памяти устройства имеется несколько файлов, то при каждом нажатии кнопки **◀◀** вы переходите к предыдущему файлу.

### Ускоренное воспроизведение

Нажмите кнопку **◀◀** или **▶▶** во время воспроизведения, чтобы начать воспроизводить файл с более высокой скоростью.

- При каждом нажатии любой из этих кнопок скорость воспроизведения меняется следующим образом:

2x → 4x → 8x → 32x → Нормальная.

## Совместимые устройства

1. Устройства USB, которые поддерживают спецификацию USB Mass Storage v1.0.  
(Устройства USB, работающие как съемный диск в операционной системе Windows (2000 или более поздняя версия) без установки дополнительного драйвера).
2. MP3-плееры: MP3-плееры с жестким диском и флэш-памятью.
3. Цифровые фотокамеры: Камеры, которые поддерживают спецификацию USB Mass Storage v1.0.
  - Фотокамеры, работающие как съемный диск в ОС Windows (2000 или более поздняя версия) без установки дополнительного драйвера).
4. Внешние жесткие диски с интерфейсом USB и накопители USB на флэш-памяти: устройства, поддерживающие стандарт USB2.0 или USB1.1.
  - При подключении устройства стандарта USB1.1 качество воспроизведения может ухудшаться.
  - При подключении жесткого диска с интерфейсом USB, для его нормальной работы не забудьте подключить к жесткому диску вспомогательный шнур питания.
5. Считывающие устройства карт памяти с интерфейсом USB: считывающие устройства с одним слотом для карт памяти и считывающие устройства с несколькими слотами для карт памяти.
  - Считывающие устройства карт памяти с интерфейсом USB некоторых изготовителей могут не поддерживаться.
  - Если вы установите несколько карт памяти в считывающее устройство с несколькими слотами, могут возникнуть проблемы.
6. Если вы используете удлинительный кабель USB, то устройство USB может быть не распознано.

### • Поддерживаемые форматы

	Формат файла	Расширение имени файла	Битрейт	Версия	Количество пикселей	Частота дискретизации
<b>Фотографии</b>	JPG	.JPG, .JPEG	-	-	640*480	-
<b>Музыка</b>	MP3	.MP3	80~384 Кбит/с	-	-	44,1 кГц
	WMA	.WMA	56~128 Кбит/с	V8	-	44,1 кГц
<b>Фильмы</b>	VCD	.MPG, .MPEG, .DAT	1,5 Мбит/с	VCD1.1, VCD2.0	320*480	44,1 кГц
	WMV	.WMV	4 Мбит/с	V1, V2, V3, V7	720*480	44,1 кГц~48 кГц
	DivX	.AVI, .ASF	4 Мбит/с	DivX3.11~DivX5.1, Xvid	720*480	44,1 кГц~48 кГц

- Не поддерживается протокол CBI (Control/Bulk/Interrupt).
- Не поддерживаются цифровые фотокамеры, которые используют протокол PTP или для которых требуется установка дополнительной программы при подключении к ПК.
- Не поддерживаются устройства, в которых используется файловая система NTFS.  
(поддерживаются только устройства с файловой системой, использующей таблицу размещения файлов FAT 16/32).
- При подсоединении к этому изделию могут не работать некоторые MP3-плееры в зависимости от размера сектора их файловой системы.
- Функция USB-хост не поддерживается, если подсоединено устройство, передающее медиа-файлы с использованием специальной программы, разработанной изготовителем устройства.
- Функция не работает с устройствами, работающими по протоколу MTP (Media Transfer Protocol) с использованием технологии Janus.
- **Функция USB-хост этого изделия поддерживает не все устройства USB.**  
**Информацию о поддерживаемых устройствах смотрите на стр. 75.**

# Прямой переход к эпизоду или дорожке диска

DVD

CD

## Переход к сюжету/дорожке

## Переход к фрагменту

**1** Нажмите кнопку **INFO** (Информация).

**2** Нажимайте кнопки **▲**, **▼** или кнопки с цифрами для выбора нужного сюжета/дорожки, затем нажмите кнопку **ENTER** (Ввод).

**3** С помощью кнопок **◀**, **▶** перейдите к значку фрагмента (⊗).

DVD 01/05 001/040 0:00:37 1/1 ▶

DVD 03/05 001/002 0:00:01 1/1 ▶

DVD 01/05 001/040 0:00:01 1/1 ▶

## Переход к фрагменту

## Переход по времени

## Переход по времени

**4** Нажимайте кнопки **▲**, **▼** или кнопки с цифрами для выбора нужного фрагмента, затем нажмите кнопку **ENTER** (Ввод).

**5** С помощью кнопок **◀**, **▶** перейдите к значку времени воспроизведения.

**6** С помощью кнопок с цифрами введите нужное время и нажмите кнопку **ENTER**.

DVD 01/05 025/040 0:00:01 1/1 ▶

DVD 01/05 025/040 1:17:30 1/1 ▶

DVD 01/05 028/040 1:30:00 1/1 ▶

MP3

JPEG

## Нажимайте кнопки с цифрами

- Будет воспроизводиться выбранный файл.
- Во время воспроизведения диска с файлами MP3 или JPEG, вы не можете использовать кнопки **▲**, **▼** для перемещения по папкам. Для перемещения по папкам нажмите кнопку **■** (Стоп), а затем нажимайте кнопки **▲**, **▼**.

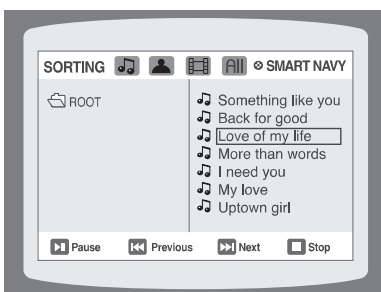

## Примечание

- Для прямого перехода к сюжету, фрагменту или дорожке, вы можете воспользоваться кнопками **◀◀** и **▶▶** на пульте дистанционного управления.
- На некоторых дисках функции перехода к нужному сюжету или времени могут не действовать.

## Использование меню диска DVD

Вы можете использовать меню для выбора языка звукового сопровождения, языка субтитров, профиля, и т.п. Содержание имеющихся на DVD-диске меню может быть различным на разных дисках.

**1** При остановленном воспроизведении нажмите кнопку **MENU** (Меню).

- При воспроизведении диска Video CD (версии 2.0), нажатие кнопки поочередно включает или выключает функцию PBC.



**2** С помощью кнопок **▲**, **▼** выберите пункт 'DISC MENU' (Меню диска) и нажмите кнопку **ENTER** (Ввод).

- Если вы выберете экранное меню, не поддерживаемое на данном диске, на экране появляется сообщение "**This menu is not supported**" (Это меню не поддерживается).



**3** Нажимайте кнопки **▲**, **▼**, **◀**, **▶** для выбора нужного пункта меню.

- Нажмите кнопку **ENTER** (Ввод).



### Примечание

- Меню диска может выглядеть по-разному в зависимости от диска.

#### Функция PBC (Управление воспроизведением)

Позволяет при воспроизведении диска Video CD (версии 2.0) выбирать через экранное меню различные эпизоды и просматривать их.

**PBC ON (Вкл.):** Это диск Video CD версии 2.0. Диск воспроизводится в соответствии с экранным меню. Некоторые функции могут не действовать. Если какие-то функции не действуют, отключите PBC (PBC OFF), чтобы задействовать их.

**PBC OFF (Выкл.):** Управление диском, как диском Video CD версии 1.1. Этот диск воспроизводится так же, как музыкальный компакт-диск.

## Использование меню Title (Сюжет) DVD

На дисках DVD, содержащих несколько сюжетов, вы можете просмотреть название каждого из них. В зависимости от диска, эта функция может либо совсем не действовать, либо действовать по-разному.

**1** При остановленном воспроизведении нажмите кнопку **MENU** (Меню).



**2** С помощью кнопок **▲**, **▼** выберите пункт 'Title Menu' (Меню сюжетов).



**3** Нажмите кнопку **ENTER** (Ввод).

- На экране появляется меню Title.



Для выхода из режима настройки нажмите кнопку **MENU**.

### Примечание

- Меню Title (Сюжет) может выглядеть по-разному в зависимости от диска.

# Установка языка

По умолчанию, для экранного меню установлен английский язык.



**1** При остановленном воспроизведении нажмите кнопку **MENU** (Меню).



**2** С помощью кнопки **▼** выберите пункт 'Setup' (Настройка) и затем нажмите кнопку **ENTER** (Ввод).



## Примечание

- Для выбора другого языка выберите пункт OTHER (ДРУГОЙ) и введите код языка для вашей страны (коды языков для разных стран смотрите на стр. 74). Можно выбрать языки звукового сопровождения (AUDIO), субтитров (SUBTITLE) и меню диска (DISC MENU).



- 3** Выберите пункт меню **'Language'** (Язык) и затем нажмите кнопку **ENTER** (Ввод).



- 4** С помощью кнопок **▲, ▼** выберите пункт **'OSD Language'** (Язык экранной информации), затем нажмите кнопку **ENTER**.

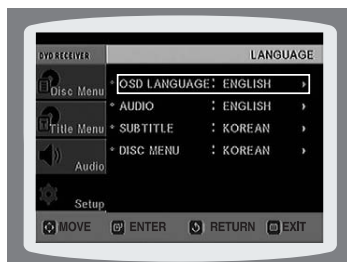

- 5** С помощью кнопок **▲, ▼** выберите нужный язык, затем нажмите кнопку **ENTER**.

- Если при настройке был установлен английский язык, то после завершения настройки экранная информация начнет показываться на английском языке.



Для возврата на предыдущий уровень меню нажимайте кнопку **RETURN** (Возврат).

Для выхода из меню настройки нажмите кнопку **MENU**.



Выбор языка экранных меню



Выбор языка звукового сопровождения (из записанных на диске)



Выбор языка субтитров (из записанных на диске)



Выбор языка меню диска (из записанных на диске)

\* Если выбранный язык не записан на диске, язык меню не изменится, даже если был установлен желаемый язык.

# Настройка формата экрана телевизора

Вы можете установить формат экрана телевизора в соответствии с типом вашего телевизора (широкоформатный телевизор или обычный телевизор с форматом экрана 4:3).



**1** При остановленном воспроизведении нажмите кнопку **MENU** (Меню).



**2** С помощью кнопки **▼** выберите пункт 'Setup' (Настройка) и затем нажмите кнопку **ENTER** (Ввод).



**3** С помощью кнопки **▼** выберите пункт 'TV DISPLAY' (ТВ показ) и нажмите кнопку **ENTER**.

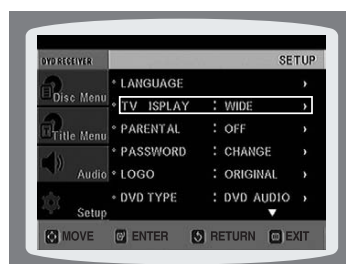

**4** С помощью кнопок **▲**, **▼** выберите нужный пункт меню и затем нажмите кнопку **ENTER**.

- После завершения настройки вы вернетесь к предыдущему меню.



Для возврата на предыдущий уровень меню нажимайте кнопку **RETURN** (Возврат).

Для выхода из меню настройки нажмите кнопку **MENU**.



## Настройка формата телевизионного кадра (соотношения сторон экрана)

Соотношение размеров горизонтальной и вертикальной сторон экрана обычного телевизора составляет 4:3, в то время как у широкоформатного телевизора и у телевизора стандарта ТВЧ оно равно 16:9. Это соотношение называется форматом телевизионного кадра. При воспроизведении диска DVD, записанного с другим форматом кадра, вы должны установить формат кадра в соответствии с форматом экрана вашего телевизора.

- Для телевизора со стандартным форматом экрана, выберите формат кадра "4:3 LB" или "4:3 PS" в зависимости от ваших предпочтений. Если у вас широкоформатный телевизор, выберите формат "16:9".

### WIDE

- : Выберите эту настройку, если хотите посмотреть на широкоформатном телевизоре в полноэкранном режиме записанный на DVD-диске фильм с форматом кадра 16:9.
  - Вы сможете просмотреть фильм на широком экране.



### 4:3LB (4:3 Letterbox)

- : Выберите эту настройку, если хотите посмотреть фильм с форматом кадра 16:9 на обычном телевизоре в широкоэкранный режиме.
  - Сверху и снизу экрана изображение будет ограничено черными полосами.



### 4:3PS (4:3 Pan&Scan)

- : Выберите эту настройку, если хотите посмотреть фильм с форматом кадра 16:9 на обычном телевизоре в панорамном режиме.
  - Вы сможете видеть только центральную часть изображения (боковые стороны изображения с форматом кадра 16:9 будут обрезаны).



### Примечание

- Если на DVD-диске записан фильм с форматом кадра 4:3, вы не можете просмотреть его на экране широкоформатного телевизора в полноэкранном режиме.
- Поскольку диски DVD записываются с различными форматами изображения, воспроизводимое с них изображение может выглядеть по-разному в зависимости от программного обеспечения, типа телевизора и настроек формата телевизионного кадра.

# Установка родительского контроля (возрастной категории зрителя)

Используйте эту функцию, чтобы предотвратить просмотр детьми DVD-дисков, на которых записаны фильмы со сценами насилия или фильмы "только для взрослых".

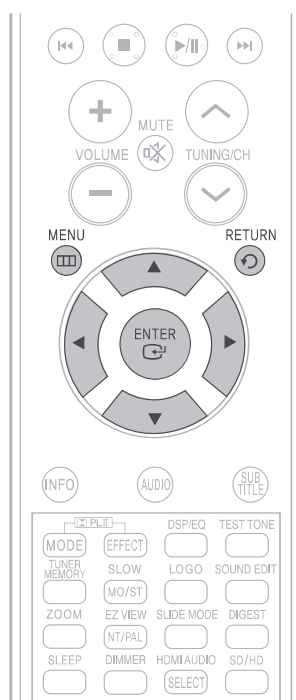

**1** При остановленном воспроизведении нажмите кнопку **MENU** (Меню).



**2** С помощью кнопки **▼** выберите пункт 'Setup' (Настройка) и нажмите кнопку **ENTER** (Ввод).



**3** С помощью кнопки **▼** выберите пункт 'PARENTAL' (Родительский контроль) и нажмите кнопку **ENTER** (Ввод).



**4** С помощью кнопок **▲**, **▼** выберите нужную возрастную категорию зрителя, затем нажмите кнопку **ENTER**.

- Если для категории выбран Level 6 (Уровень 6), то диски, которым их издатель присвоил Уровень 7 и выше, воспроизводиться не будут.
- Чем выше возрастная категория (уровень) диска, тем больше он содержит сцен насилия и сцен "для взрослых".

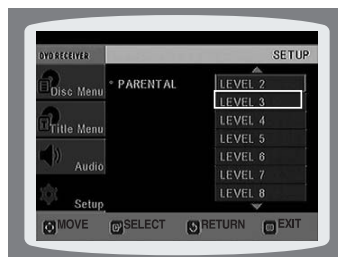

**5** Введите пароль, затем нажмите кнопку **ENTER**.

- По умолчанию в проигрывателе используется пароль "7890".
- Когда настройка будет завершена, вы вернетесь к предыдущему меню.

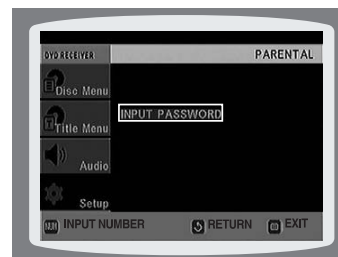

## Примечание

- Эта функция работает только для тех DVD-дисков, на которых закодирована возрастная категория зрителя (рейтинг).

Для возврата на предыдущий уровень меню нажимайте кнопку **RETURN** (Возврат).

Для выхода из меню нажмите кнопку **MENU**.

# Установка пароля

Вы можете установить пароль, чтобы уровень возрастной категории (рейтинг) мог устанавливать только знающий пароль пользователь.

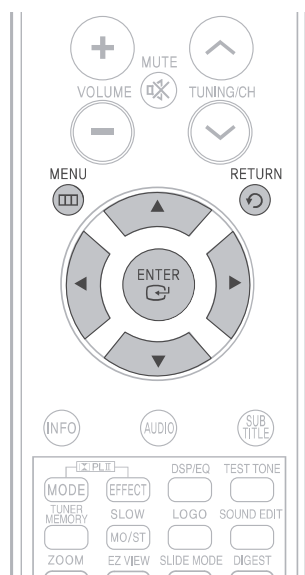

**1** Нажмите кнопку **MENU** (Меню).



**2** С помощью кнопки **▼** выберите пункт 'Setup' (Настройка) и нажмите кнопку **ENTER** (Ввод).



**3** С помощью кнопки **▼** выберите пункт меню 'PASSWORD' (Пароль) и нажмите кнопку **ENTER** (Ввод).



**4** Нажмите кнопку **ENTER**.



**5** Введите пароль, затем нажмите кнопку **ENTER**.

- Введите старый пароль, затем новый пароль и подтвердите новый пароль.
- На этом установка пароля будет завершена.



## Примечание

- По умолчанию установлен пароль "7890".

**Если вы забыли пароль для установки возрастной категории, сделайте следующее:**

- Когда в проигрыватель не загружен диск, нажмите кнопку **■** на основном блоке и удерживайте ее нажатой более 5 секунд. На дисплее появится сообщение "INITIALIZE" (Исходные настройки) и все настройки системы вернутся в исходное состояние.
- Нажмите кнопку ПИТАНИЕ.

**При установке в исходное состояние стираются все сделанные вами настройки. Не пользуйтесь этой функцией без необходимости.**

# Установка фонового рисунка

JPEG

DVD

VCD

Во время просмотра файлов JPEG, диска DVD или VCD вы можете выбрать понравившееся изображение и сохранить его в качестве фонового рисунка.

## Установка фонового рисунка

- 1** Когда во время воспроизведения на экране появится понравившееся вам изображение, нажмите кнопку **ВОСПРОИЗВЕДЕНИЕ/ ПАУЗА**.



- 2** Нажмите кнопку **LOGO** (Логотип).

- На экране появится сообщение "COPY LOGO DATA" (Копирование данных логотипа).

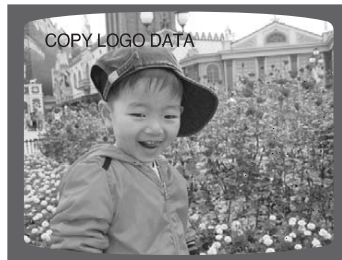

- 3** Система выключится, а затем включится вновь.

- На экране будет показан выбранный фоновый рисунок.
- Вы можете установить до 3 фоновых рисунков.



Выберите этот пункт, чтобы установить в качестве фонового рисунка логотип компании Samsung.



Выберите этот пункт, чтобы установить в качестве фонового рисунка другое изображение.



## Выбор одного из 3 установленных вами фоновых рисунков

**1** При остановленном воспроизведении нажмите кнопку **MENU** (Меню).



**2** С помощью кнопки **▼** выберите пункт 'Setup' (Настройка) и нажмите кнопку **ENTER** (Ввод).



**3** Нажатием кнопки **▼** перейдите к пункту меню 'LOGO' (Логотип) и нажмите кнопку **ENTER**.



**4** С помощью кнопки **▼** выберите пункт 'USER' (Пользовательский) с номером, соответствующим желаемому рисунку, и нажмите кнопку **ENTER**.

- При этом будет выбран один из 3 фоновых рисунков.



**5** Нажмите кнопку **MENU** для выхода из меню настройки.

Для возврата на предыдущий уровень меню нажимайте кнопку **RETURN** (Возврат).

Для выхода из меню нажмите кнопку **MENU**.

# Режим воспроизведения диска DVD-Audio

Некоторые диски DVD-Audio кроме звука содержат видеофрагменты.

Для воспроизведения видеофрагментов, записанных на диске DVD-Audio, необходимо установить систему в режим воспроизведения диска DVD-Video.



- 1 Нажмите кнопку **EJECT** (Выброс), затем нажмите кнопку **MENU** (Меню).



- 2 С помощью кнопки **▼** выберите пункт 'Setup' (Настройка) и нажмите кнопку **ENTER** (Ввод).



- 3 С помощью кнопки **▼** выберите пункт 'DVD TYPE' (Тип диска DVD) и нажмите кнопку **ENTER** (Ввод).



- 4 С помощью кнопок **▲, ▼** переместите курсор на пункт 'DVD VIDEO' и нажмите кнопку **ENTER**.

- Чтобы вновь установить режим воспроизведения дисков DVD AUDIO, повторите шаги 1 ~ 4.



## При выборе режима воспроизведения диска DVD

### Примечание

- По умолчанию, на заводе-изготовителе для дисков DVD установлен режим воспроизведения дисков DVD-Audio.
- При выключении питания основного блока автоматически вновь устанавливается режим воспроизведения дисков DVD-Audio.

- **DVD VIDEO** : Выберите этот режим для воспроизведения видеофрагментов, записанных на диске DVD-Audio.
- **DVD AUDIO** : Выберите этот режим для обычного воспроизведения диска DVD-Audio.

## Регистрация DivX (R)



- Для регистрации данного проигрывателя с целью просмотра фильмов по заказу по системе DivX (R) video on demand, воспользуйтесь кодом регистрации. Более подробную информацию смотрите на Web-сайте [www.divx.com/vod](http://www.divx.com/vod).

# Настройка громкоговорителей

В зависимости от конфигурации акустической системы и от того, используются или не используются некоторые из ее громкоговорителей, будут автоматически настраиваться выходы сигналов и частотные характеристики громкоговорителей.

- 1** При остановленном воспроизведении нажмите кнопку **MENU** (Меню).



- 2** С помощью кнопки **▼** выберите пункт 'Audio' (Аудио) и нажмите кнопку **ENTER** (Ввод).



- 3** Находясь в меню Speaker Setup (Настройка громкоговорителей), вновь нажмите кнопку **ENTER**.



- 4** Нажимайте кнопки **▲**, **▼**, **◀**, **▶** для выбора значка нужного громкоговорителя и затем нажмите кнопку **ENTER**.

- При нажатиях кнопки для центрального (C), левого тылового (LS) и правого тылового (RS) громкоговорителей режим поочередно переключается между SMALL (Малый) и NONE (Нет).
- Для левого (L) и правого (R) фронтальных громкоговорителей установлен режим SMALL (Малый).

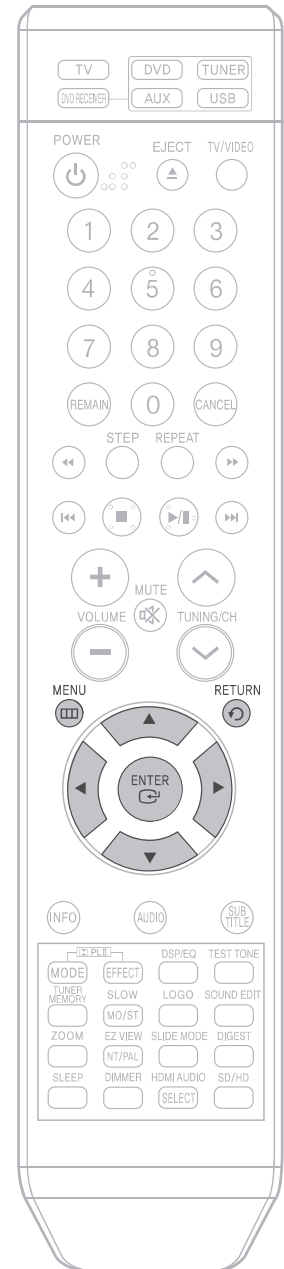

**SMALL** (Малый): Выберите этот режим, если данный громкоговоритель используется.

**NONE** (Нет): Выберите этот режим, если данный громкоговоритель не подсоединен.

## Примечание

- В зависимости от режимов PRO LOGIC и СТЕРЕО, режим громкоговорителей может быть различным (см. стр. 63).

# Установка времени задержки

Если нет возможности установить громкоговорители на одинаковых расстояниях от зоны прослушивания, вы можете отрегулировать время задержки аудио сигналов, подающихся на центральный и тыловые громкоговорители.

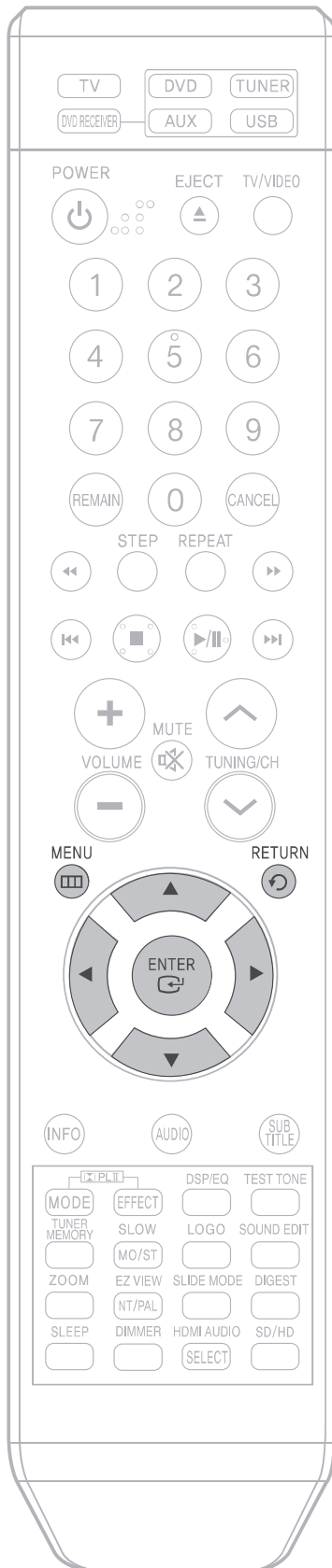

**1** При остановленном воспроизведении нажмите кнопку **MENU** (Меню).



**2** С помощью кнопки **▼** выберите пункт 'Audio' (Аудио) и нажмите кнопку **ENTER** (Ввод).



## Настройка времени задержки для громкоговорителей

При воспроизведении шестиканального (5.1CH) сигнала окружающего звука наилучший эффект ощущается, если расстояние между вами и всеми громкоговорителями одинаково. Поскольку звук от разных громкоговорителей приходит в зону прослушивания в разное время, зависящее от расположения громкоговорителей, вы можете компенсировать эту разницу во времени, установив время задержки звукового сигнала для центрального громкоговорителя и тыловых громкоговорителей.

### Примечание

- В случае системы **PL** (Dolby Pro Logic II), для каждого из ее режимов может быть установлено свое время задержки.
- В случае систем AC-3 и DTS время задержки может быть установлено в пределах между 00 и 15 мс.
- Задержку в канале центрального громкоговорителя можно регулировать только для дисков с 5.1-канальной звуковой дорожкой.



- 3** С помощью кнопки ▼ выберите пункт 'DELAY TIME' (Время задержки) и нажмите кнопку **ENTER** (Ввод).



- 4** Нажимайте кнопки ▲, ▼, ◀, ▶ для перемещения к значку нужного громкоговорителя, затем нажмите кнопку **ENTER**.



- 5** Нажатием кнопок ◀, ▶ установите время задержки.

- Время задержки для центрального (C) громкоговорителя можно устанавливать от 00 до 05 мс, а для левого (LS) и правого (RS) тыловых громкоговорителей – от 00 до 15 мс.



### • Настройка задержки сигнала на ЦЕНТРАЛЬНЫЙ ГРОМКОГОВОРИТЕЛЬ

Если расстояние  $D_c$  равно или больше расстояния  $D_f$  на рисунке справа, установите задержку 0 мс. В противном случае измените настройки в соответствии с таблицей.

Разность между $D_f$ и $D_c$	Время задержки
0,00 м	0 мс
0,34 м	1 мс
0,68 м	2 мс
1,02 м	3 мс
1,36 м	4 мс
1,70 м	5 мс

### • Настройка задержки сигнала на ТЫЛОВЫЕ ГРОМКОГОВОРИТЕЛИ

Если расстояние  $D_f$  равно расстоянию  $D_s$  на рисунке справа, установите задержку 0 мс. В противном случае, измените настройки в соответствии с таблицей.

Разность между $D_f$ и $D_s$	Время задержки
0,00 м	0 мс
1,02 м	3 мс
2,04 м	6 мс
3,06 м	9 мс
4,08 м	12 мс
5,10 м	15 мс

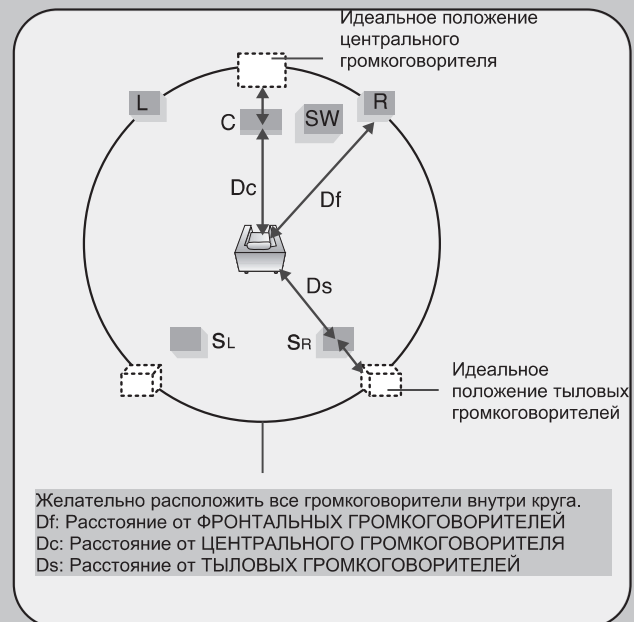

# Настройка громкоговорителей по тест сигналу

Используйте тест сигнал для того, чтобы проверить подключение громкоговорителей.

- 1** Когда остановлено воспроизведение или не загружен диск, нажмите кнопку **MENU** (Меню).



- 2** С помощью кнопки **▼** выберите пункт 'Audio' (Аудио) и нажмите кнопку **ENTER** (Ввод).



- 3** С помощью кнопки **▼** выберите пункт 'TEST TONE' (Тест сигнал) и нажмите кнопку **ENTER**.

- Тест сигнал подается на громкоговорители в следующей последовательности: Левый → Центральный → Правый → Правый тыловой → Левый тыловой → Сабвуфер. Если во время подачи сигнала вы нажмете кнопку **ENTER** еще раз, подача сигнала прекратится.



Для возврата на предыдущий уровень меню нажимайте кнопку **RETURN** (Возврат).

Для выхода из меню настройки нажмите кнопку **MENU**.

Альтернативный способ: использование кнопки **TEST TONE** на пульте дистанционного управления.

Нажмите кнопку **TEST TONE**.

- Тест сигнал будет подаваться следующим образом: При воспроизведении дисков DVD или компакт-дисков, тест сигнал подается только при остановленном воспроизведении.
- Эта функция используется для проверки правильности подключения каждого из громкоговорителей и отсутствия проблем.

Чтобы закончить подачу тест сигнала, вновь нажмите кнопку **TEST TONE**.

L: Фронтальный (Л)	C: Центральный	SW: Сабвуфер
R: Фронтальный (П)	SL: Тыловой (Л)	SR: Тыловой (П)



# Настройка DRC (сжатия динамического диапазона)

Эта функция балансирует диапазон между самыми громкими и самыми тихими звуками.

Она позволяет вам использовать преимущества звучания системы Dolby Digital при просмотре кинофильмов на небольшой громкости в ночное время.

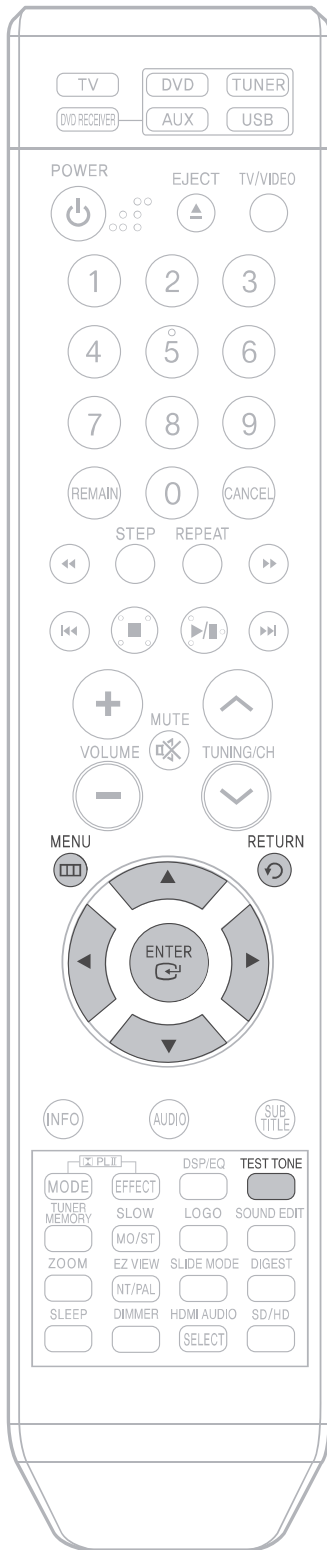

- 1** Когда остановлено воспроизведение или не загружен диск, нажмите кнопку **MENU** (Меню).



- 2** С помощью кнопки **▼** выберите пункт 'Audio' (Аудио) и нажмите кнопку **ENTER** (Ввод).



- 3** Нажимайте кнопку **▼** для перехода к пункту меню 'DRC', затем нажмите кнопку **ENTER**.

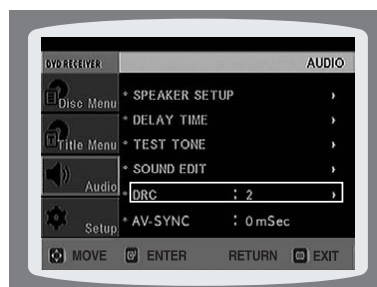

- 4** С помощью кнопок **▲**, **▼** произведите регулировку сжатия динамического диапазона.

- Нажатие кнопки **▲** увеличивает эффект сжатия, а нажатие кнопки **▼** уменьшает эффект.



Для возврата на предыдущий уровень меню нажимайте кнопку **RETURN** (Возврат).

Для выхода из меню настройки нажмите кнопку **MENU**.

# Настройка качества звучания

Вы можете настроить баланс и уровень сигнала для каждого из громкоговорителей.



## Способ 1 Регулировка параметров звучания с помощью меню

**1** При остановленном воспроизведении нажмите кнопку **MENU** (Меню).



**2** С помощью кнопки **▼** выберите пункт 'Audio' (Аудио) и нажмите кнопку **ENTER** (Ввод).



**3** С помощью кнопки **▼** выберите пункт 'SOUND EDIT' (Настройка звучания) и нажмите кнопку **ENTER** (Ввод).



**4** Нажимайте кнопки **▲**, **▼** для выбора нужного пункта меню. Нажимайте кнопки **◀**, **▶** для выполнения регулировок.



Для возврата на предыдущий уровень меню нажимайте кнопку **RETURN** (Возврат).

Для выхода из меню настройки нажмите кнопку **MENU**.

**Способ 2 Ручная регулировка параметров звучания с помощью кнопки SOUND EDIT**
**Регулировка баланса фронтальных громкоговорителей**

**1** Нажмите кнопку **SOUND EDIT** (Настройка звучания), затем нажимайте кнопки ◀, ▶.

**Регулировка баланса тыловых громкоговорителей**

**2** Нажмите кнопку **SOUND EDIT**, затем нажимайте кнопки ◀, ▶.

**Регулировка уровня сигнала на центральный громкоговоритель**

**3** Нажмите кнопку **SOUND EDIT**, затем нажимайте кнопки ◀, ▶.

**Регулировка уровня сигнала на тыловые громкоговорители**

**4** Нажмите кнопку **SOUND EDIT**, затем нажимайте кнопки ◀, ▶.

**Регулировка уровня сигнала на сабвуфер**

**5** Нажмите кнопку **SOUND EDIT**, затем нажимайте кнопки ◀, ▶.

**Примечание**
**Регулировка баланса фронтальных/ тыловых громкоговорителей**

- Вы можете установить значения между 00 и -06 или OFF (Выкл.).
- По мере приближения к значению -6 громкость уменьшается.

**Регулировка уровня сигнала на центральный громкоговоритель, тыловые громкоговорители и сабвуфер**

- Уровень может быть ступенчато отрегулирован в пределах между +6 дБ и -6 дБ.
- По мере приближения к значению +6 дБ громкость увеличивается, а по мере приближения к значению -6 дБ она уменьшается.

## Настройка функции AV SYNC

Если система подсоединена к цифровому телевизору, видеосигнал может отставать по времени от аудио сигнала. Если это происходит, отрегулируйте задержку аудио сигнала, чтобы звук воспроизводился синхронно с изображением.

### 1 Нажмите кнопку **MENU** (Меню).

- Появится меню Setup (Настройка).



### 2 С помощью кнопок **▲**, **▼** выберите пункт 'Audio' (Аудио) и нажмите кнопку **ENTER** (Ввод).



### 3 Нажимайте кнопки **▲**, **▼** для перехода к пункту меню 'AV-SYNC', затем нажмите кнопку **ENTER**.



### 4 Нажимайте кнопки **▲**, **▼**, чтобы выбрать время задержки для функции AV-SYNC, затем нажмите кнопку **ENTER**.

- Вы можете установить задержку аудио сигнала в пределах между 0 мс и 300 мс. Установите задержку, обеспечивающую оптимальную синхронность изображения и звука.



Для возврата на предыдущий уровень меню нажимайте кнопку **RETURN** (Возврат).

Для выхода из меню настройки нажмите кнопку **MENU**.

## Режимы цифрового процессора сигналов (DSP) / Эквалайзера

DSP: Режимы цифрового процессора сигналов были разработаны для имитации акустики различных помещений.

Эквалайзер: Вы можете выбирать настройки POP (поп-музыка), JAZZ (джаз) и ROCK (рок-музыка) в зависимости от жанра прослушиваемой музыки.

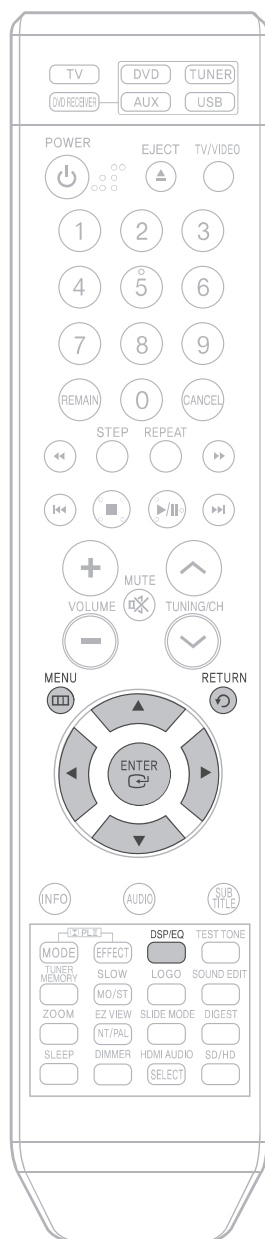

Нажмите кнопку **DSP/EQ** (Цифровой процессор сигналов/Эквалайзер).

- На дисплее передней панели загорается индикатор "DSP".
- При последовательных нажатиях кнопки режим меняется следующим образом:

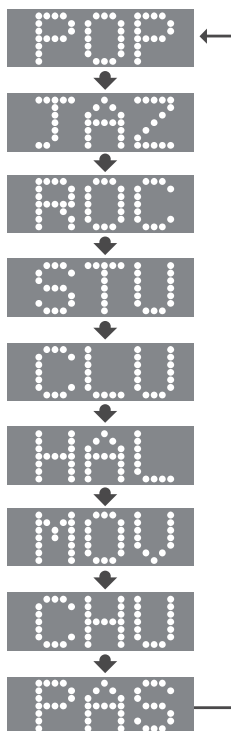

### Примечание

- Функция DSP/EQ доступна только в режиме STEREO (Стерео). Нажимайте кнопку PL II MODE (Режим Dolby Pro Logic II), пока на дисплее не появится сообщение STEREO.
- Эта функция действует для компакт-дисков, дисков MP3-CD, а также для дисков DVD-Audio, DivX и Dolby Digital с двухканальной записью.
- Если на диске DVD закодировано более двух аудио каналов, автоматически включается многоканальный режим воспроизведения звука, при этом функции DSP/Эквалайзера не действуют.

### Примечание

**POP, JAZZ, ROCK:** В зависимости от жанра прослушиваемой музыки, вы можете выбрать настройки POP (Поп-музыка), JAZZ (Джаз) или ROCK (Рок-музыка).

**STUDIO (Студия):** Создает эффект присутствия в студии звукозаписи.

**CLUB (Дискотека):** Имитирует звучание на дискотеке с пульсирующим звуком на низких частотах.

**HALL (Зал):** Обеспечивает чистое воспроизведение вокала, создает эффект присутствия в концертном зале.

**MOVIE (Кинотеатр):** Создает эффект присутствия в кинотеатре.

**CHURCH (Церковь):** Создает эффект присутствия в величественном соборе.

**PASS (Пропуск):** Выбирается для обычного прослушивания (отключение эффектов).

## Режимы системы Dolby Pro Logic II

Вы можете выбрать желаемый режим системы Dolby Pro Logic II.

Нажмите кнопку  **PL II MODE** (Режим системы Dolby Pro Logic II).

- При нажатиях кнопки режим меняется следующим образом:

### PRO LOGIC II

- **MUSIC (Музыка):** Позволяет при прослушивании музыки испытать те же звуковые эффекты, что и на концерте.
  - **CINEMA (Кино):** Добавляет реалистичности звуковой дорожке кинофильма.
  - **PRO LOGIC:** Позволяет при использовании только левого и правого фронтальных громкоговорителей получить такое же реалистичное многоканальное звучание, как если бы использовались пять громкоговорителей.
  - **MATRIX (Матрицирование):** Позволяет получить 5.1-канальный окружающий звук.
- STEREO (Сtereo):** Выбирается для прослушивания только через левый и правый фронтальные громкоговорители и сабвуфер.

### Примечание

- Если вы выбрали режим Pro Logic II, подключите внешний источник сигнала к разъемам АУДИО ВХОДА (L и R) системы. Если вы подключите его только к одному из разъемов (левого или правого канала), вы не сможете слышать окружающий звук.

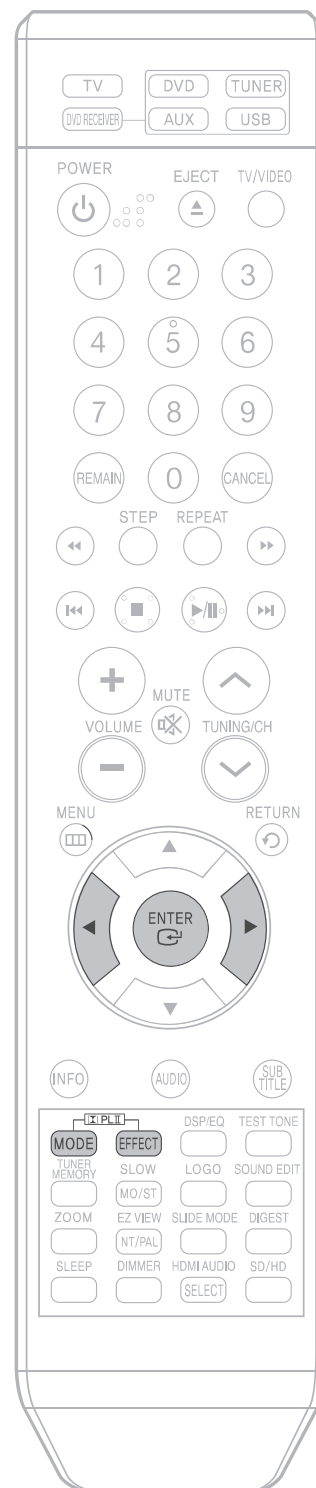



## Эффекты системы Dolby Pro Logic II

Эта функция действует только в режиме MUSIC (Музыка) системы Dolby Pro Logic.

- 1** Нажимайте кнопку  **PL II MODE** (Режим системы Dolby Pro Logic II), пока не будет выбран режим 'MUSIC' (Музыка).

- 2** Нажимайте кнопку  **PL II EFFECT** (Эффект системы Dolby Pro Logic II), чтобы выбрать эффект Panorama (Панорама), затем нажимайте кнопки ◀, ▶ для выбора режима эффекта.

- Вы можете выбрать значение 0 или 1.
- В этом режиме фронтальный стереофонический звуковой образ расширяется таким образом, чтобы в его формирование включились тыловые громкоговорители, благодаря чему создается интересный "панорамный" эффект за счет отражения от боковых стен.



- 3** Нажимайте кнопку  **PL II EFFECT**, чтобы выбрать эффект C-Width (Ширина центра), затем нажимайте кнопки ◀, ▶ для выбора уровня эффекта.

- Вы можете выбрать значения в интервале между 0 и 7.
- Настройка ширины звукового образа, формируемого центральным громкоговорителем. Чем больше установленное значение, тем меньше звука выдает центральный громкоговоритель.



- 4** Нажимайте кнопку  **PL II EFFECT**, чтобы выбрать эффект Dimension (Размер) для звукового поля, затем нажимайте кнопки ◀, ▶ для выбора уровня эффекта.

- Вы можете выбрать значения в интервале между 0 и 6.
- Ступенчатая регулировка звукового поля (DSP), позволяющая смещать его вперед или назад.



### Примечание

- При воспроизведении DVD-диска, на котором закодированы сигналы звукового сопровождения в двух или более каналах, многоканальный режим выбирается автоматически, а кнопка  **PL II** (Dolby Pro Logic II) не действует.

# Прослушивание передач радиостанций

## Пульт дистанционного управления

**1** Нажмите кнопку **TUNER** (Тюнер), чтобы выбрать диапазон FM.

**2** Настройтесь на нужную станцию.

**Автоматическая настройка 1**

При нажатии кнопок **◀◀**, **▶▶** выбирается предустановленная станция. Нажмите и удерживайте кнопку **TUNING/CH** (Настройка/Канал) для автоматического поиска станций в эфире.

**Автоматическая настройка 2**

Коротко нажимайте кнопку **TUNING/CH** для ступенчатой настройки частоты вверх или вниз по диапазону.

**Ручная настройка**

## Основной блок

**1** Нажимайте кнопку **FUNCTION** (Функция) для выбора диапазона FM.

**2** Выберите вещающую радиостанцию.

**Автоматическая настройка 1**

Нажимайте кнопку **СТОП** (■), чтобы выбрать режим **PRESET** (Предустановленные станции), затем нажимайте кнопку **◀◀** или **▶▶** для выбора предустановленной станции.

**Автоматическая настройка 2**

Нажимайте кнопку **СТОП** (■), чтобы выбрать режим **MANUAL** (Ручная настройка), затем нажмите и удерживайте кнопку **◀◀** или **▶▶** для автоматического поиска станций в эфире.

**Ручная настройка**

Нажимайте кнопку **СТОП** (■), чтобы выбрать режим **MANUAL** (Ручная настройка), затем кратковременно нажимайте кнопку **◀◀** или **▶▶** для настройки частоты вверх или вниз по диапазону.

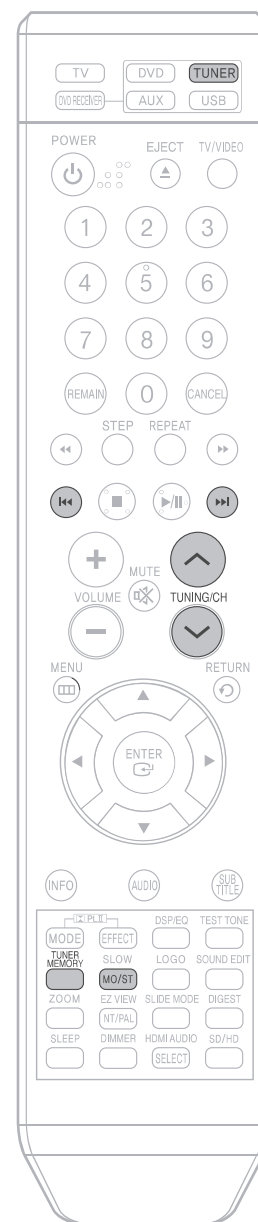

Нажмите кнопку **MO/ST** (Моно/Сtereo) для выбора прослушивания в монофоническом или стереофоническом режиме (Эта кнопка действует только при прослушивании радиопередач в диапазоне FM).

- При нажатиях кнопки **MO/ST** поочередно выбирается режим "СТЕРЕО" или "МОНО".
- В зонах с плохим качеством приема выбирайте режим "МОНО" для обеспечения более чистого приема и снижения уровня помех.

## Предварительная настройка на радиостанции

Пример: Настройка на FM-станцию с частотой 89,1 МГц и занесение настройки в память системы

- 1** Нажмите кнопку **TUNER** (Тюнер) для выбора диапазона FM.



- 2** Нажимайте кнопки **TUNING/CH** (Настройка/Канал), чтобы выбрать частоту "89.10".

- О том, как настроиться на радиостанцию в автоматическом или ручном режиме см. п. 2 на стр. 65.



- 3** Нажмите кнопку **TUNER MEMORY** (Память тюнера).

- На дисплее начинает мигать "1".



- 4** Нажимайте кнопки **◀◀** и **▶▶** для выбора номера предустановки.

- Вы можете выбрать номер от 1 до 15.



- 5** Вновь нажмите кнопку **TUNER MEMORY** для занесения настройки в память.

- Нажмите кнопку **TUNER MEMORY** прежде, чем на дисплее погаснет 'номер предустановки'.
- 'Номер предустановки' пропадает с дисплея, настройка на станцию занесена в память системы.



- 6** Для занесения в память настройки на другую станцию, повторите Шаги со 2 по 5.

### Примечание

- Этот тюнер не принимает радиостанции, вещающие в диапазонах AM.

Чтобы настроиться на предустановленную станцию, нажимайте кнопки **◀◀**, **▶▶** на пульте дистанционного управления, чтобы выбрать канал.

## Дополнительные возможности

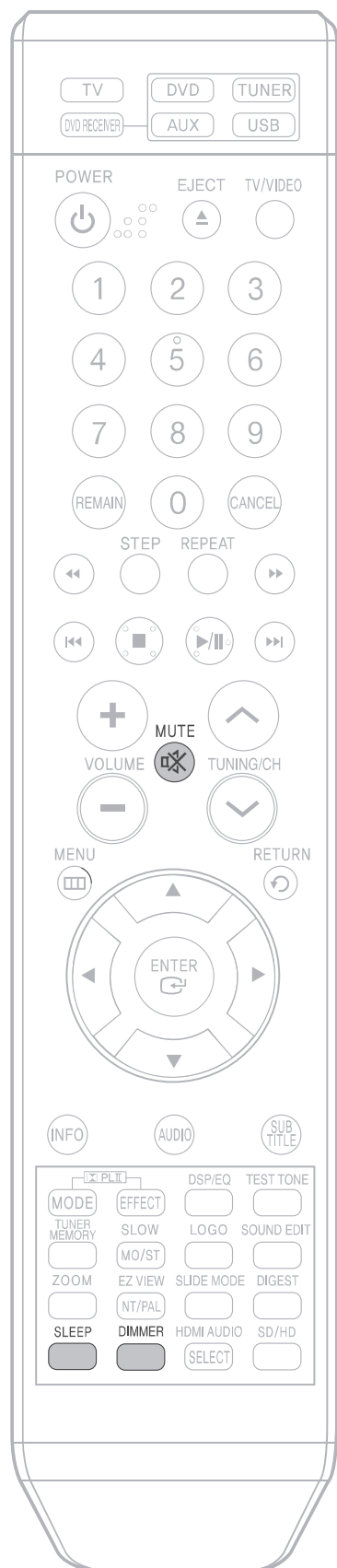

### Таймер "Сон"

Вы можете установить время до автоматического выключения системы.

Нажмите кнопку **SLEEP** (Сон).

- При последовательных нажатиях кнопки установленное время меняется следующим образом: 10 → 20 → 30 → 60 → 90 → 120 → 150 → OFF (Выкл).

Для проверки установленного времени нажмите кнопку **SLEEP**.

- На дисплее появится время, оставшееся до автоматического выключения системы.
- Если вы нажмете кнопку опять, заданное время изменяется, начиная с последнего заданного времени.

Для отмены действия таймера "Сон" нажимайте кнопку **SLEEP**, пока на дисплее не появится сообщение OFF (Выкл.).

### Регулировка яркости дисплея

Вы можете отрегулировать яркость дисплея на основном блоке так, чтобы его свечение не мешало вам смотреть кинофильм.

Нажмите кнопку **DIMMER** (Регулировка яркости дисплея).

- При нажатиях кнопки яркость дисплея меняется следующим образом: ПРИГЛУШЕННЫЙ → ЯРКИЙ.

## Временное отключение звука

Эта функция полезна, если вам нужно ответить на звонок в дверь или на телефонный звонок.

Нажмите кнопку **MUTE** (Временное отключение звука).

- На дисплее появляется значок  (Отключение звука).
- Чтобы вновь появился звук, снова нажмите кнопку **MUTE**.

## Использование наушников

Пользуйтесь наушниками (приобретаются отдельно) для того, чтобы не беспокоить окружающих.

Для индивидуального прослушивания подсоедините наушники к гнезду для НАУШНИКОВ.

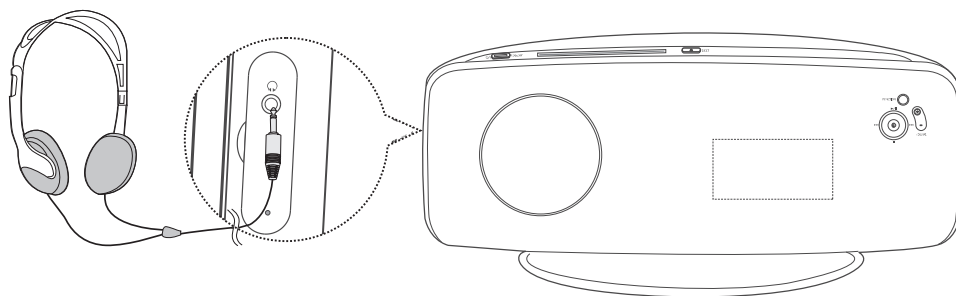

### Внимание

- Чтобы не повредить слух, не устанавливайте слишком большую громкость звука в наушниках.

# Управление телевизором с помощью пульта дистанционного управления системы

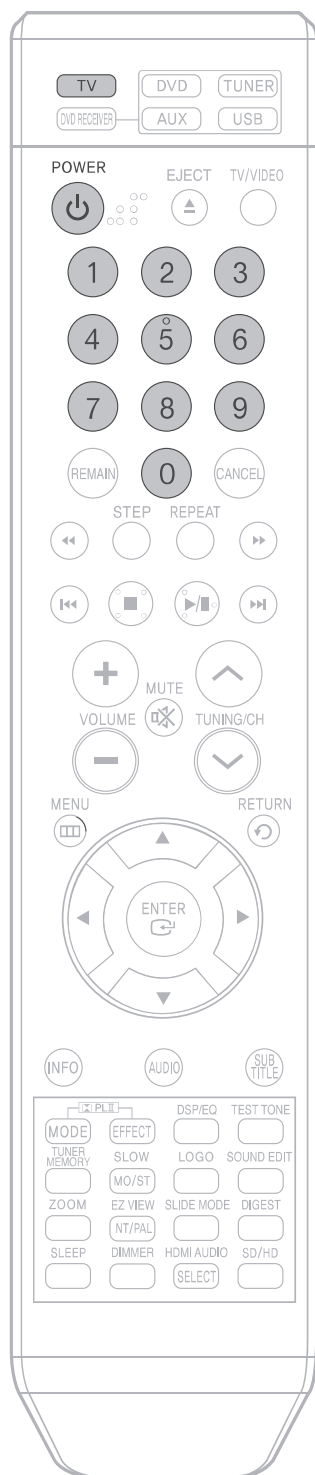

## Управление телевизором с помощью пульта дистанционного управления

- 1** Нажимайте кнопку **TV** (Телевизор), чтобы установить для пульта режим управления телевизором.
- 2** Нажмите кнопку **ПИТАНИЕ**, чтобы включить телевизор.
- 3** Направьте пульт дистанционного управления на телевизор.
- 4** Удерживая на пульте нажатой кнопку **POWER** (Питание), введите код, соответствующий марке вашего телевизора.
  - Если введенный код соответствует вашему телевизору, телевизор выключится.
  - Если в таблице для марки вашего телевизора имеется более одного кода, вводите их по очереди, чтобы определить подходящий код.**Пример: Для телевизора Samsung**  
 Удерживая нажатой кнопку **POWER**, вводите с помощью кнопок с цифрами коды 000, 015, 016, 017 и 040.
- 5** Направьте пульт дистанционного управления на телевизор и нажмите кнопку **POWER**. Если телевизор выключился или включился, настройка пульта на управление телевизором закончена.
  - Вы можете использовать кнопки **ВКЛЮЧЕНИЯ ТЕЛЕВИЗОРА**, **РЕГУЛИРОВКИ ГРОМКОСТИ**, **ПЕРЕКЛЮЧЕНИЯ КАНАЛОВ** и кнопки с цифрами (0~9).

### Примечание

- Пульт дистанционного управления может не работать с телевизорами некоторых марок. Кроме того, возможность выполнения некоторых действий может зависеть от марки вашего телевизора.
- Если вы не установили для пульта дистанционного управления код вашей марки телевизора, в пульте дистанционного управления будет по умолчанию использоваться код для телевизоров Samsung.

## Список кодов для различных марок телевизоров

№	Марка телевизора	Код	№	Марка телевизора	Код
1	Admiral (M.Wards)	56, 57, 58	44	MTC	018
2	A Mark	001, 015	45	NEC	018, 019, 020, 040, 059, 060
3	Anam	001, 002, 003, 004, 005, 006, 007, 008, 009, 010, 011, 012, 013, 014	46	Nikei	003
4	AOC	001, 018, 040, 148	47	Onking	003
5	Bell & Howell (M.Wards)	057, 058, 081	48	Onwa	003
6	Brocsonic	059, 060	49	Panasonic	006, 007, 008, 009, 054, 066, 067, 073, 074
7	Candle	018	50	Penney	018
8	Cetronic	003	51	Philco	003, 015, 017, 018, 048, 054, 059, 062, 069, 090
9	Citizen	003, 018, 025	52	Philips	015, 017, 018, 040, 048, 054, 062, 072
10	Cinema	097	53	Pioneer	063, 066, 080, 091
11	Classic	003	54	Portland	015, 018, 059
12	Concerto	018	55	Proton	040
13	Contec	046	56	Quasar	006, 066, 067
14	Coronado	015	57	Radio Shack	017, 048, 056, 060, 061, 075
15	Craig	003, 005, 061, 082, 083, 084	58	RCA/Proscan	018, 059, 067, 076, 077, 078, 092, 093, 094
16	Croslex	062	59	Realistic	003, 019
17	Crown	003	60	Sampo	040
18	Curtis Mates	059, 061, 063	61	Samsung	000, 015, 016, 017, 040, 043, 046, 047, 048, 049, 059, 060, 098
19	CXC	003	62	Sanyo	019, 061, 065
20	Daewoo	002, 003, 004, 015, 016, 017, 018, 019, 020, 021, 022, 023, 024, 025, 026, 028, 029, 030, 032, 034, 035, 036, 048, 059, 090	63	Scott	003, 040, 060, 061
21	Daytron	040	64	Sears	015, 018, 019
22	Dynasty	003	65	Sharp	015, 057, 064
23	Emerson	003, 015, 040, 046, 059, 061, 064, 082, 083, 084, 085	66	Signature 2000 (M.Wards)	057, 058
24	Fisher	019, 065	67	Sony	050, 051, 052, 053, 055
25	Funai	003	68	Soundesign	003, 040
26	Futuretech	003	69	Spectricon	001
27	General Electric (GE)	006, 040, 056, 059, 066, 067, 068	70	SSS	018
28	Hall Mark	040	71	Sylvania	018, 040, 048, 054, 059, 060, 062
29	Hitachi	015, 018, 050, 059, 069	72	Symphonic	061, 095, 096
30	Inkel	045	73	Tatung	006
31	JC Penny	056, 059, 067, 086	74	Techwood	018
32	JVC	070	75	Teknika	003, 015, 018, 025
33	KTV	059, 061, 087, 088	76	TMK	018, 040
34	KEC	003, 015, 040	77	Toshiba	019, 057, 063, 071
35	KMC	015	78	Vidtech	018
36	LG (Goldstar)	001, 015, 016, 017, 037, 038, 039, 040, 041, 042, 043, 044	79	Videch	059, 060, 069
37	Luxman	018	80	Wards	015, 017, 018, 040, 048, 054, 060, 064
38	LXI (Sears)	019, 054, 056, 059, 060, 062, 063, 065, 071	81	Yamaha	018
39	Magnavox	015, 017, 018, 048, 054, 059, 060, 062, 072, 089	82	York	040
40	Marantz	040, 054	83	Yupiteru	003
41	Matsui	054	84	Zenith	058, 079
42	MGA	018, 040	85	Zonda	001
43	Mitsubishi/MGA	018, 040, 059, 060, 075	86	Dongyang	003, 054

## Прежде, чем обращаться в сервисный центр

Если ваша система не работает должным образом, обратитесь к приведенной ниже таблице. Если возникшая у вас проблема не указана в таблице или если приведенные в таблице инструкции не помогли, выключите систему, отсоедините ее сетевой шнур от розетки и обратитесь к ближайшему авторизованному дилеру или в сервисный центр компании Samsung Electronics.

Проблема	Проверка/устранение проблемы
<b>Диск не выгружается.</b>	<ul style="list-style-type: none"> <li>• Надежно ли вставлена вилка сетевого шнура в розетку?</li> <li>• Выключите систему, а затем вновь включите ее.</li> </ul>
<b>Диск не воспроизводится.</b>	<ul style="list-style-type: none"> <li>• Проверьте региональный код DVD-диска. Может оказаться невозможным воспроизведение DVD-дисков, купленных за границей.</li> <li>• Этот проигрыватель не может воспроизводить диски типа CD-ROM и DVD-ROM.</li> <li>• Проверьте возрастную категорию (рейтинг) DVD-диска.</li> </ul>
<b>Воспроизведение не начинается сразу же после того, как вы нажали кнопку Воспроизведение/Пауза.</b>	<ul style="list-style-type: none"> <li>• Проверьте, нет ли на диске царапин и не деформирован ли он.</li> <li>• Протрите диск, чтобы удалить с него загрязнения.</li> </ul>
<b>Звук не воспроизводится.</b>	<ul style="list-style-type: none"> <li>• Звук не слышен в режимах ускоренного, замедленного и покадрового воспроизведения.</li> <li>• Правильно ли подсоединены громкоговорители? Правильно ли выполнена настройка конфигурации громкоговорителей вашей акустической системы?</li> <li>• Нет ли на диске серьезных повреждений?</li> </ul>
<b>Звук слышен лишь из нескольких громкоговорителей, а не из всех шести.</b>	<ul style="list-style-type: none"> <li>• При прослушивании компакт-дисков и передач радиостанций, звук воспроизводится только через фронтальные громкоговорители (Левый и Правый). Чтобы задействовать все шесть громкоговорителей, выберите режим "PRO LOGIC II", нажав на пульте дистанционного управления кнопку  PL II (Dolby Pro Logic II).</li> <li>• Проверьте, совместим ли воспроизводимый DVD-диск с 5.1-канальной системой.</li> <li>• Если в экранном меню настроек звучания вы установили для параметров C (Центральный громкоговоритель), SL (Левый тыловой громкоговоритель) и SR (Правый тыловой громкоговоритель) значение NONE (Нет), то звук через соответствующие громкоговорители воспроизводиться не будет. Установите для них значение SMALL (Малый).</li> </ul>
<b>Не воспроизводится 5.1-канальный звук системы Dolby Digital.</b>	<ul style="list-style-type: none"> <li>• Есть ли на воспроизводимом диске маркировка "Dolby Digital 5.1CH"?</li> <li>• 5.1-канальный окружающий звук воспроизводится только в том случае, если он записан на диске.</li> <li>• Установлено ли в меню для параметров звука значение Dolby Digital 5.1CH?</li> </ul>



Проблема	Проверка/устранение проблемы
<ul style="list-style-type: none"> <li>• Диск вращается, но изображение не появляется.</li> <li>• На изображении видны помехи и оно имеет плохое качество.</li> </ul>	<ul style="list-style-type: none"> <li>• Включен ли ваш телевизор?</li> <li>• Правильно ли подсоединены кабели для видеосигнала?</li> <li>• Нет ли на диске грязи и не поврежден ли он?</li> <li>• Может оказаться невозможно воспроизвести некоторые диски из-за плохого качества их изготовления.</li> </ul>
<p>Пульт дистанционного управления не работает.</p>	<ul style="list-style-type: none"> <li>• Пользуетесь ли вы пультом дистанционного управления на допустимом расстоянии от системы и под допустимым углом к ней?</li> <li>• Не разрядились ли батареи в пульте дистанционного управления?</li> <li>• Правильно ли вы выбрали для пульта дистанционного управления режим управления устройством (TV/DVD) (телевизором или DVD-ресивером)</li> </ul>
<p>Функции выбора языка звукового сопровождения или субтитров не работают.</p>	<ul style="list-style-type: none"> <li>• Функции выбора языка звукового сопровождения и субтитров не работают в случае, если на DVD-диске не записаны звуковое сопровождение и субтитры на нескольких языках. На разных дисках эти функции могут работать по-разному.</li> </ul>
<p>Меню диска не появляется на экране при нажатии кнопки Меню (Меню).</p>	<ul style="list-style-type: none"> <li>• Имеется ли меню на этом диске?</li> </ul>
<p>Невозможно изменить формат кадра воспроизводимого изображения.</p>	<ul style="list-style-type: none"> <li>• Вы можете просматривать DVD-диски, на которых изображение записано с форматом кадра 16:9, в режимах 16:9 WIDE, 4:3 LETTER BOX или 4:3 PAN-SCAN, но диски, на которых изображение записано с форматом кадра 4:3, могут просматриваться только с форматом кадра 4:3. Посмотрите информацию о диске на его коробке, и затем выберите подходящий формат кадра.</li> </ul>
<ul style="list-style-type: none"> <li>• Основной блок не работает. (Пример: он выключается или слышен странный шум.)</li> <li>• Система домашнего кинотеатра работает неправильно.</li> </ul>	<ul style="list-style-type: none"> <li>• Выключите питание, нажмите кнопку ■ на основном блоке и удерживайте ее нажатой более 5 секунд.</li> </ul> <p><b>При установке в исходное состояние стираются все сделанные вами настройки. Не пользуйтесь этой функцией без необходимости.</b></p>
<p>Вы забыли пароль для установки возрастной категории.</p>	<ul style="list-style-type: none"> <li>• Когда в проигрыватель не загружен диск и на дисплее основного блока показывается сообщение "NO DISC" (Нет диска), нажмите кнопку ■ на основном блоке и удерживайте ее нажатой более 5 секунд. На дисплее появится сообщение "INITIALIZE", и все настройки системы (включая пароль) вернутся в установленные на заводе-изготовителе исходные состояния.</li> <li>• Нажмите кнопку ПИТАНИЕ.</li> </ul> <p><b>При установке в исходное состояние стираются все сделанные вами настройки. Не пользуйтесь этой функцией без необходимости.</b></p>
<p>Вы не можете принимать радиопередачи.</p>	<ul style="list-style-type: none"> <li>• Правильно ли подсоединена антенна?</li> <li>• Если принимаемый комнатной антенной сигнал слишком слабый, установите наружную FM-антенну в месте, где обеспечивается хороший прием.</li> </ul>

## Как хранить диски и обращаться с ними

Небольшие царапины на диске могут ухудшить качество звука и изображения или привести к сбоям при воспроизведении. Обращайтесь с дисками осторожно, чтобы не поцарапать их.

### Как держать диск

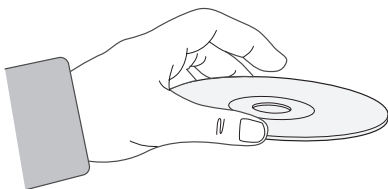

Не прикасайтесь к поверхности диска, с которой производится считывание сигнала. Всегда держите диски за края, чтобы не оставлять отпечатки пальцев на блестящей поверхности. Не приклеивайте на диски бумагу или липкую ленту.

### Хранение дисков

Не храните диски там, где на них будет падать прямой солнечный свет

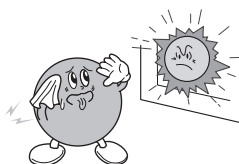

Храните их в прохладном, хорошо вентилирующемся месте

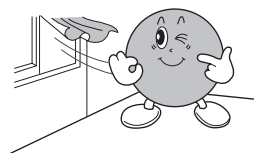

Держите их в чистой защитной коробочке. Храните в вертикальном положении.

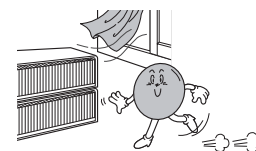

#### Внимание

- Берегите диски от загрязнения.
- Не загружайте в лоток треснувшие диски или диски с глубокими царапинами.

### Уход за дисками и их хранение



Если на диске имеются отпечатки пальцев или грязь, почистите диск слабым раствором мягкого моющего средства в воде и протрите мягкой сухой салфеткой.

- При чистке осторожно протирайте диск в направлении от центра диска к краям.

#### Примечание

- Если теплый воздух вступает в контакт с холодными деталями внутри проигрывателя, может произойти конденсация влаги. Когда внутри проигрывателя произошла конденсация влаги, он может не работать надлежащим образом. Если это произойдет, выньте диск из проигрывателя и дайте проигрывателю постоять от 1 до 2 часов с включенным питанием.

## Список кодов языков

Введите соответствующий код языка для исходных настроек языка звукового сопровождения диска, субтитров диска и/или меню диска (см. стр. 45).

Код	Язык	Код	Язык	Код	Язык	Код	Язык
1027	Афарский	1181	Фризский	1334	Латвийский	1506	Словенский
1028	Абхазский	1183	Ирландский	1345	Малагасийский	1507	Самоа
1032	Африкаанс	1186	Шотландский	1347	Маорийский	1508	Шона
1039	Амхарский	1194	Галисийский	1349	Македонский	1509	Сомалийский
1044	Арабский	1196	Гуарани	1350	Малаялам	1511	Албанский
1045	Ассамский	1203	Гуджаратский	1352	Монгольский	1512	Сербский
1051	Аймара	1209	Хауса	1353	Молдавский	1513	Сисва
1052	Азербайджанский	1217	Хинди	1356	Маратхи	1514	Сесото
1053	Башкирский	1226	Хорватский	1357	Малайский	1515	Суданский
1057	Белорусский	1229	Венгерский	1358	Мальтийский	1516	Шведский
1059	Болгарский	1233	Армянский	1363	Бирманский	1517	Суахили
1060	Бихарский	1235	Интерлингва	1365	Науру	1521	Тамильский
1069	Бислама	1239	Интерлингве	1369	Непальский	1525	Телугу
1066	Бенгальский; Бангла	1245	Инупиак	1376	Голландский	1527	Таджикский
1067	Тибетский	1248	Индонезийский	1379	Норвежский	1528	Тайский
1070	Бретонский	1253	Исландский	1393	Окситанский	1529	Тигринья
1079	Каталонский	1254	Итальянский	1403	(Афан) Оромо	1531	Туркменский
1093	Корсиканский	1257	Иврит	1408	Ория	1532	Тагальский
1097	Чешский	1261	Японский	1417	Пенджаби	1534	Сетсвана
1103	Валлийский	1269	Идиш	1428	Польский	1535	Тонга
1105	Датский	1283	Яванский	1435	Пушту	1538	Турецкий
1109	Немецкий	1287	Грузинский	1436	Португальский	1539	Цонга
1130	Бутанский	1297	Казахский	1463	Кечуа	1540	Татарский
1142	Греческий	1298	Гренландский	1481	Ретороманский	1543	Тви
1144	Английский	1299	Камбоджийский	1482	Кирунди	1557	Украинский
1145	Эсперанто	1300	Каннада	1483	Румынский	1564	Урду
1149	Испанский	1301	Корейский	1489	Русский	1572	Узбекский
1150	Эстонский	1305	Кашмирский	1491	Киньярванда	1581	Вьетнамский
1151	Баскский	1307	Курдский	1495	Санскрит	1587	Волапук
1157	Персидский	1311	Киргизский	1498	Синдхи	1613	Волоф
1165	Финский	1313	Латинский	1501	Санго	1632	Кхоса
1166	Фиджийский	1326	Лингала	1502	Сербохорватский	1665	Йоруба
1171	Фарерский	1327	Лаосский	1503	Сингальский	1684	Китайский
1174	Французский	1332	Литовский	1505	Словацкий	1697	Зулусский

## Семейство устройств, для которых поддерживается функция USB-хост

### Цифровые фотокамеры

Изделие	Компания	Тип
Finepix-A340	Fuji	Цифровая фотокамера
Finepix-F810	Fuji	Цифровая фотокамера
Finepix-F610	Fuji	Цифровая фотокамера
Finepix-f450	Fuji	Цифровая фотокамера
Finepix S7000	Fuji	Цифровая фотокамера
Finepix A310	Fuji	Цифровая фотокамера
KD-310Z	Konica	Цифровая фотокамера
Finecam SL300R	Kyocera	Цифровая фотокамера
Finecam SL400R	Kyocera	Цифровая фотокамера
Finecam S5R	Kyocera	Цифровая фотокамера
Finecam Xt	Kyocera	Цифровая фотокамера
Dimage-Z1	Minolta	Цифровая фотокамера
Dimage Z1	Minolta	Цифровая фотокамера
Dimage X21	Minolta	Цифровая фотокамера
Coolpix4200	Nikon	Цифровая фотокамера
Coolpix4300	Nikon	Цифровая фотокамера
Coolpix 2200	Nikon	Цифровая фотокамера
Coolpix 3500	Nikon	Цифровая фотокамера
Coolpix 3700	Nikon	Цифровая фотокамера
Coolpix 4100	Nikon	Цифровая фотокамера
Coolpix 5200	Nikon	Цифровая фотокамера
Stylus 410 digital	Olympus	Цифровая фотокамера
300-digital	Olympus	Цифровая фотокамера
U300	Olympus	Цифровая фотокамера
X-350	Olympus	Цифровая фотокамера
C-760	Olympus	Цифровая фотокамера
C-5060	Olympus	Цифровая фотокамера
X1	Olympus	Цифровая фотокамера
U-mini	Olympus	Цифровая фотокамера
Lumix-FZ20	Panasonic	Цифровая фотокамера
DMC-FX7GD	Panasonic	Цифровая фотокамера
Lumix LC33	Panasonic	Цифровая фотокамера
LUMIX DMC-F1	Panasonic	Цифровая фотокамера
Optio-S40	Pentax	Цифровая фотокамера
Optio-S50	Pentax	Цифровая фотокамера
Optio 33LF	Pentax	Цифровая фотокамера
Optio MX	Pentax	Цифровая фотокамера
Digimax-420	Samsung	Цифровая фотокамера
Digimax-400	Samsung	Цифровая фотокамера
Sora PDR-T30	Toshiba	Цифровая фотокамера
Coolpix 5900	Nikon	Цифровая фотокамера
Coolpix S1	Nikon	Цифровая фотокамера
Coolpix 7600	Nikon	Цифровая фотокамера
DMC-FX7	Panasonic	Цифровая фотокамера
Dimage Xt	Minolta	Цифровая фотокамера
AZ-1	Olympus	Цифровая фотокамера

### Накопители USB на флэш-памяти

Изделие	Компания	Тип
Cruzer Micro	SanDisk	Накопитель USB на флэш-памяти USB2.0 128 МБ
Cruzer Mini	SanDisk	USB2.0 128 МБ
Cruzer Mini	SanDisk	USB2.0 256 МБ
SONY Micro Vault	Sony	USB2.0 64 МБ
FLEX DRIVE	Serotech	USB2.0 32 МБ
AnyDrive	A.L tech	USB2.0 128 МБ
XTICK	LG	USB2.0 128 МБ
Micro Mini	lomega	USB2.0 128 МБ
iFlash	Imation	USB2.0 64 МБ
LG	XTICK(M)	USB2.0 64 МБ
RiDATA	EZDrive	USB2.0 64 МБ

### MP3-плееры

Изделие	Компания	Тип
Creative MuVo NX128M	Creative	128 МБ MP3-плеер
Iriver H320	Iriver	20ГБ HDD MP3-плеер
YH-920	Samsung	20ГБ HDD MP3-плеер
YP-T7	Samsung	MP3-плеер
YP-MT6	Samsung	MP3-плеер
YP-T6	Samsung	MP3-плеер
YP-53	Samsung	MP3-плеер
YP-ST5	Samsung	MP3-плеер
YP-T5	Samsung	MP3-плеер
YP-60	Samsung	MP3-плеер
YP-780	Samsung	MP3-плеер
YP-35	Samsung	MP3-плеер
YP-55	Samsung	MP3-плеер
iAUDIO U2	Cowon	MP3-плеер
iAUDIO G3	Cowon	MP3-плеер
iAudio M3	Cowon	HDD MP3-плеер
SI-M500L	Sharp	256МБ MP3-плеер
H10	Iriver	MP3-плеер
YP-T5 VB	Samsung	MP3-плеер
YP-53	Samsung	256МБ MP3-плеер

### Устройства считывания карт памяти

Изделие	Компания	Тип
UNICORN	Unicorn	Устройство считывания карт памяти "7 в 1" USB2.0 UC-601R
USB2.0 Card Reader	Billionton (Тайвань)	Устройство считывания карт памяти USB2.0 для SD/MMC/RS-MMC (3 в 1)

### Внешние жесткие диски с интерфейсом USB

Изделие	Компания	Тип
CUTIE	Serotech	Карманный внешний жесткий диск
МОМОБАЙ UX-2	Dvico	Интерфейс USB2.0

## Технические характеристики

О Б Щ И Е	Потребляемая мощность	90 Вт
	Масса	5 кг
	Габаритные размеры (Ш x В x Г)	521 x 320 x 178 мм
	Диапазон рабочих температур	+5°C ~ +35°C
	Диапазон рабочих влажностей	10% ~ 75%
FM ТЮНЕР	Полезная чувствительность	10 дБ
	Отношение сигнал/шум	60 дБ
	Полный коэффициент гармоник	0,5%
ВИДЕО ВЫХОД	Полный (композитный) видеосигнал	1,0 В п-п (на нагрузке 75 Ом)
	Компонентный видеосигнал	Y: 1,0 В п-п (на нагрузке 75 Ом)
		Pr: 0,70 В п-п (на нагрузке 75 Ом)
		Pb: 0,70 В п-п (на нагрузке 75 Ом)
HDMI	Импеданс: 85~115 Ом	
У	Выходы на фронтальные громкоговорители	80 Вт x 2 (3Ω)
С	Выход на центральный громкоговоритель	80 Вт (3Ω)
И	Выходы на тыловые громкоговорители	80 Вт x 2 (3Ω)
Л	Выход на сабвуфер	100 Вт (3Ω)
И	Диапазон частот	20 Гц ~ 20 кГц
Т	Отношение сигнал/шум	70 дБ
Е	Переходное затухание между каналами	60 дБ
Л	Чувствительность входа	(AUX) 400 мВ
ь		

**HT-XQ100/HT-XQ100W**

Г Р О М К О Г О В О Р И Т Е Л И	Акустическая система	5.1 канальная акустическая система				
		Фронтальные/Центральный/ Тыловые громкоговорители		Сабвуфер		
	Импеданс	3 Ом		3 Ом		
	Диапазон частот	150 Гц ~ 20 кГц		40 Гц ~ 200 Гц		
	Выходной уровень звукового давления	82 дБ/Вт/м		85 дБ/Вт/м		
	Номинальная мощность	80 Вт		100 Вт		
	Максимальная мощность	160 Вт		200 Вт		
	Габаритные размеры (Ш X В X Г)	Фронтальные	98 x 482 x 76 мм	Тыловые	98 x 206 x 80 мм	
		Центральный	443 x 98 x 76 мм	Сабвуфер	180 x 364 x 378 мм	
	Масса	Фронтальные	3,3 кг	Тыловые	1,1 кг	
Центральный		1 кг	Сабвуфер	7,1 кг		

**HT-TXQ100**

Г Р О М К О Г О В О Р И Т Е Л И	Акустическая система	5.1 канальная акустическая система				
		Фронтальные/Центральный/ Тыловые громкоговорители		Сабвуфер		
	Импеданс	3 Ом (сопротивление ПТ 3,4 Ом)		3 Ом (сопротивление ПТ 3,4 Ом)		
	Диапазон частот	150 Гц ~ 20 кГц		40 Гц ~ 200 Гц		
	Выходной уровень звукового давления	82 дБ/Вт/м		85 дБ/Вт/м		
	Номинальная мощность	80 Вт		100 Вт		
	Максимальная мощность	160 Вт		200 Вт		
	Габаритные размеры (Ш X В X Г)	Фронтальные /Тыловые	98 x 1157 x 76 мм	Сабвуфер	180 x 364 x 378 мм	
		Центральный	443 x 98 x 76 мм			
	Масса	Фронтальные /Тыловые	6,4 кг	Сабвуфер	7,1 кг	
Центральный		1 кг				

Если у вас есть предложения или вопросы по продуктам Samsung, связывайтесь с информационным центром Samsung.

117545 Россия, Москва, ул. Дорожная, д.3, корп. 6  
8-800-200-0400  
www.samsung.ru

**Contact SAMSUNG WORLD WIDE**

If you have any questions or comments relating to Samsung products, please contact the SAMSUNG customer care centre.

**Связывайтесь с SAMSUNG по всему миру**

Если у вас есть предложения или вопросы по продуктам Samsung, связывайтесь с информационным центром Samsung.

**Зв'яжіться з SAMSUNG WORLD WIDE**

Якщо ви маєте коментарі або питання стосовно виробів компанії Samsung, зв'яжіться з центром підтримки користувачів Samsung.

Region	Country	Customer Care Center ☎	Web Site
North America	CANADA	1-800-SAMSUNG (7267864)	www.samsung.com/ca
	MEXICO	01-800-SAMSUNG (7267864)	www.samsung.com/mx
	U.S.A	1-800-SAMSUNG (7267864)	www.samsung.com
Latin America	ARGENTINE	0800-333-3733	www.samsung.com/ar
	BRAZIL	0800-124-421	www.samsung.com/br
	CHILE	800-726-7864(SAMSUNG)	www.samsung.com/cl
	COSTA RICA	0-800-507-7267	www.samsung.com/latin
	ECUADOR	1-800-10-7267	www.samsung.com/latin
	EL SALVADOR	800-6225	www.samsung.com/latin
	GUATEMALA	1-800-299-0013	www.samsung.com/latin
	JAMAICA	1-800-234-7267	www.samsung.com/latin
	PANAMA	800-7267	www.samsung.com/latin
	PUERTO RICO	1-800-682-3180	www.samsung.com/latin
	REP. DOMINICA	1-800-751-2676	www.samsung.com/latin
	TRINIDAD & TOBAGO	1-800-7267-864	www.samsung.com/latin
VENEZUELA	1-800-100-5303	www.samsung.com/latin	
Europe	BELGIUM	02 201 2418	www.samsung.com/be
	CZECH REPUBLIC	844 000 844	www.samsung.com/cz
	DENMARK	38 322 887	www.samsung.com/dk
	FINLAND	09 693 79 554	www.samsung.com/fi
	FRANCE	08 25 08 65 65 (0,15€/Min)	www.samsung.com/fr
	GERMANY	01805 - 121213 (€ 0,12/Min)	www.samsung.de
	HUNGARY	06 40 985 985	www.samsung.com/hu
	ITALIA	199 153 153	www.samsung.com/it
	LUXEMBURG	02 261 03 710	www.samsung.lu
	NETHERLANDS	0900 20 200 88 (€ 0.10/Min)	www.samsung.com/nl
	NORWAY	231 627 22	www.samsung.com/no
	POLAND	0 801 801 881	www.samsung.com/pl
	PORTUGAL	80 8 200 128	www.samsung.com/pt
	SLOVAKIA	0850 123 989	www.samsung.com/sk
	SPAIN	902 10 11 30	www.samsung.com/es
	SWEDEN	08 585 367 87	www.samsung.com/se
U.K	0870 242 0303	www.samsung.com/uk	
CIS	RUSSIA	8-800-200-0400	www.samsung.ru
	UKRAINE	8-800-502-0000	www.samsung.com/ur
Asia Pacific	AUSTRALIA	1300 362 603	www.samsung.com/au
	CHINA	800-810-5858, 010- 6475 1880	www.samsung.com.cn
	HONG KONG	2862 6001	www.samsung.com/hk
	INDIA	3030 8282 1600 1100 11	www.samsung.com/in
	INDONESIA	0800-112-8888	www.samsung.com/id
	JAPAN	0120-327-527	www.samsung.com/jp
	MALAYSIA	1800-88-9999	www.samsung.com/my
	PHILIPPINES	1800-10-SAMSUNG (7267864)	www.samsung.com/ph
	SINGAPORE	1800-SAMSUNG (7267864)	www.samsung.com/sg
Middle East & Africa	THAILAND	1800-29-3232 02-689-3232	www.samsung.com/th
	TAIWAN	0800-329-999	www.samsung.com/tw
	VIETNAM	1 800 588 889	www.samsung.com/vn
	SOUTH AFRICA	0860 7267864 (SAMSUNG)	www.samsung.com/za
	U.A.E	800SAMSUNG (7267864)	www.samsung.com/mea

**ЭТО ИЗДЕЛИЕ ИЗГОТОВЛЕНО КОМПАНИЕЙ:**



Подлежит использованию по назначению  
в нормальных условиях  
Рекомендуемый период : 7 лет

АН68-01852Р