

ROWENTA



GB

D

F

I

E

P

RF

GR

UA

www.rowenta.com

GB

D

F

I

E

P

RF

GR

UA

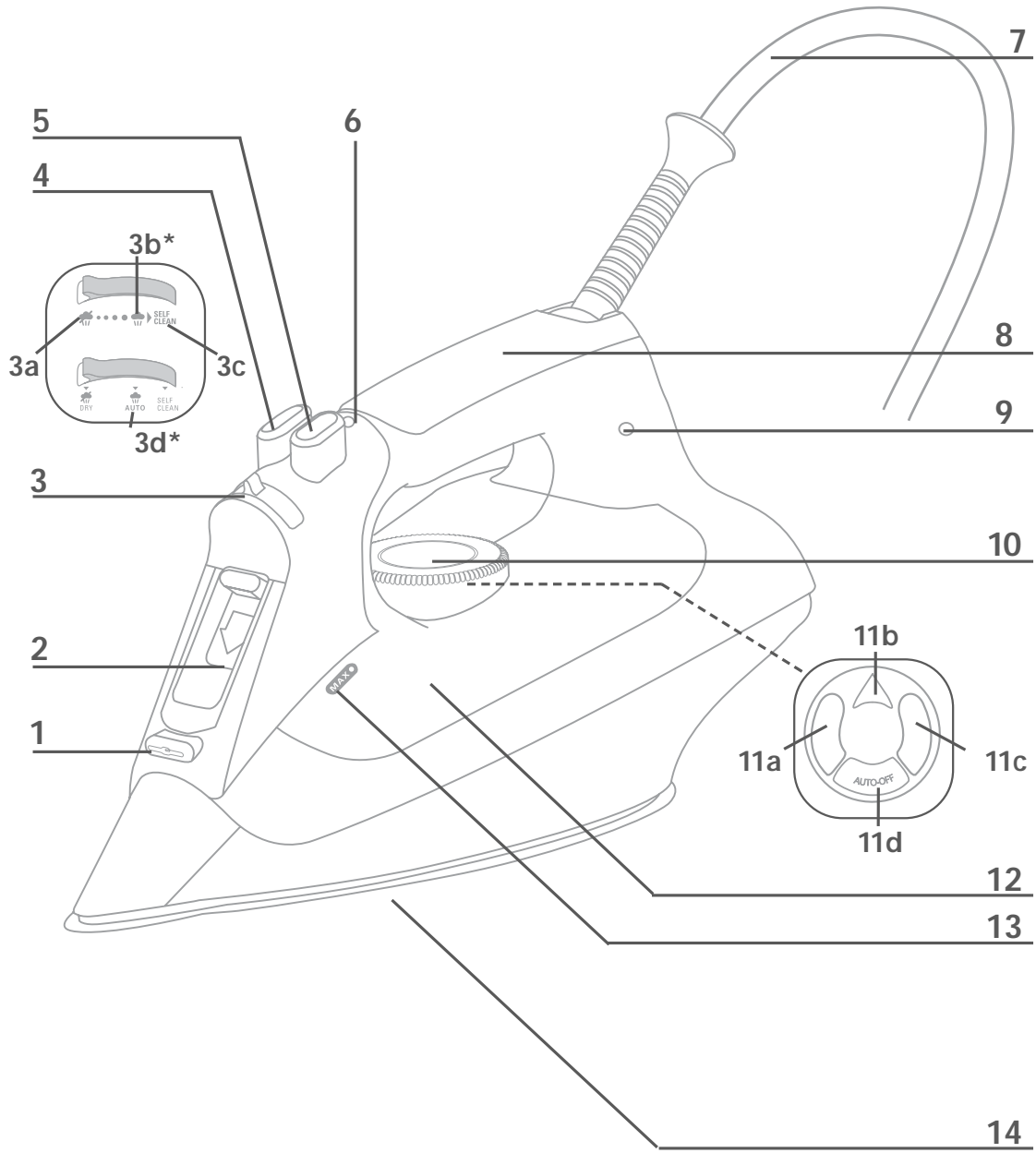

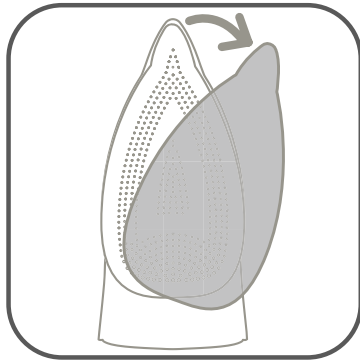

fig. 1

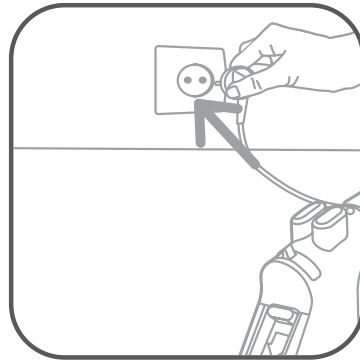

fig. 2

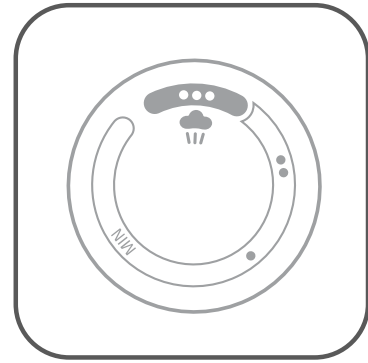

fig. 3

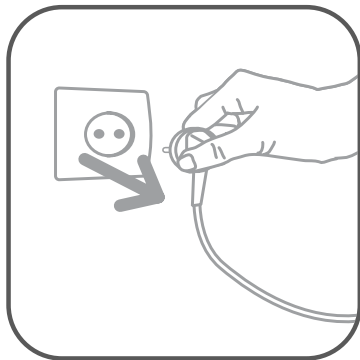

fig. 4

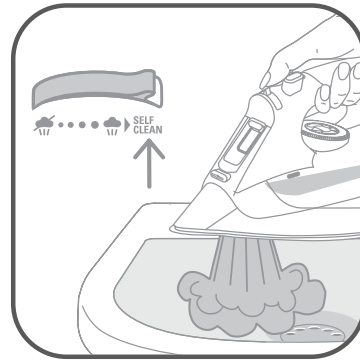

fig. 5

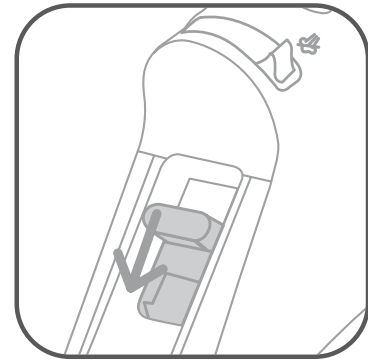

fig. 6



fig. 7



fig. 8

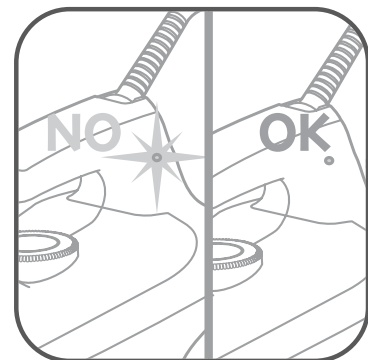

fig. 9

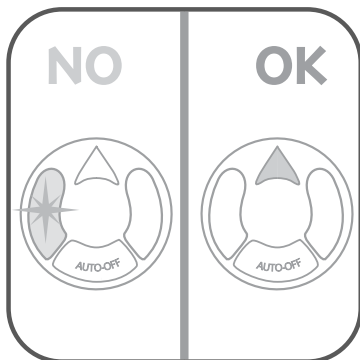

fig. 10

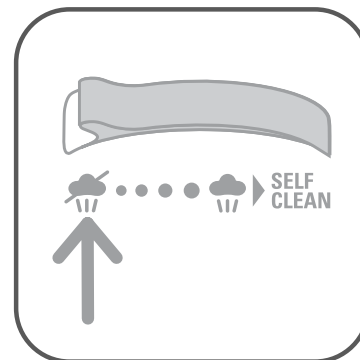

fig. 11

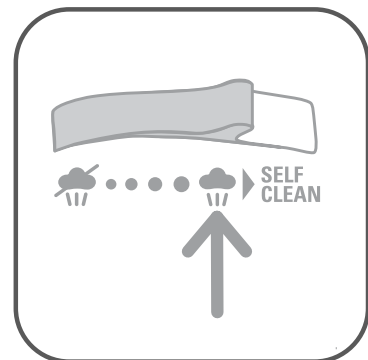

fig. 12

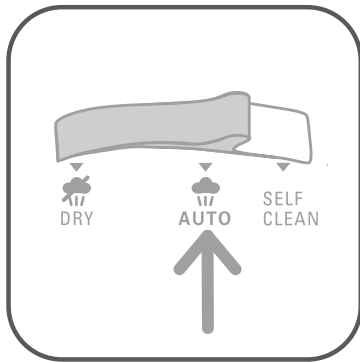

fig. 13

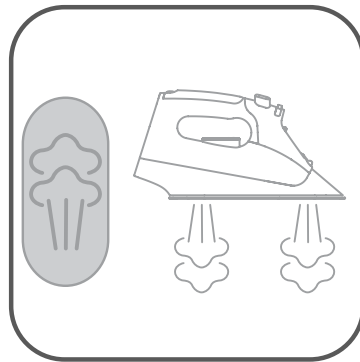

fig. 14

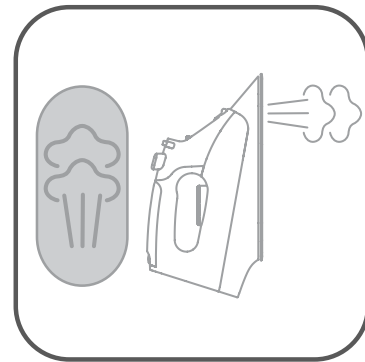

fig. 15



fig. 16



fig. 17

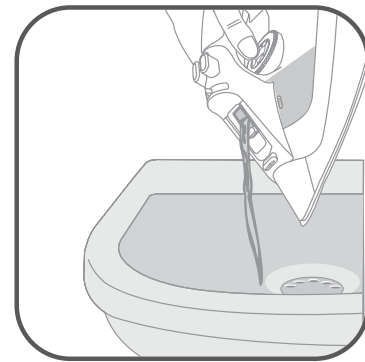

fig. 18

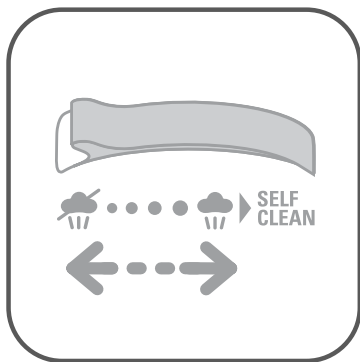

fig. 19

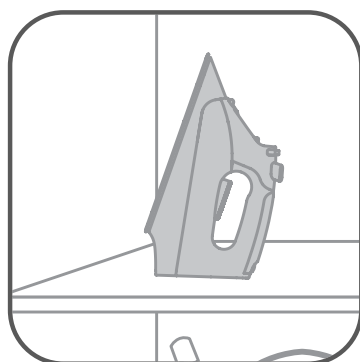







fig. 20



fig. 21

Описание прибора

- | | |
|---|---|
| <p>1 Распылитель</p> <p>2 3Отверстие для залива воды, открывающееся нажатием на крышку</p> <p>3 Регулятор пара</p> <p>а Глажение без пара </p> <p>б Максимальное количество пара *</p> <p>с Самоочистка</p> <p>д Автопар  *</p> <p>4 Кнопка распыления воды </p> <p>5 Кнопка интенсивной подачи пара (паровой удар) </p> <p>6 Светодиодный индикатор автоотключения *</p> <p>7 Сетевой шнур</p> <p>8 Ручка</p> | <p>9 Световой индикатор температуры*</p> <p>10 Температурный регулятор</p> <p>11 Световой индикатор*</p> <p>а Желтый световой индикатор</p> <p>б Зеленый световой индикатор</p> <p>с Красный световой индикатор</p> <p>д Световой индикатор автоматического отключения</p> <p>12 Прозрачный резервуар для воды</p> <p>13 Индикатор максимального заполнения резервуара для воды</p> <p>14 Подошва</p> |
|---|---|

Указания по технике безопасности

Данный прибор отвечает действующим техническим правилам и стандартам безопасности (по электромагнитной совместимости, низкому напряжению, защите окружающей среды)

Прибор подключать только к сети переменного тока – в соответствии с напряжением, указанным на заводском щитке прибора.

Удлинителем можно пользоваться, только если он находится в исправном состоянии.

Электроприбор может представлять опасность. Пользуйтесь и храните прибор в недосягаемости от детей. Следите, чтобы шнур питания не свисал со стола. Не оставлять прибор без присмотра, когда он подключён к сети.

Электроприбор может сильно нагреваться. Держите утюг за ручку и предупредите окружающих о возможных опасностях. Сам утюг, а также вода и пар, имеют очень высокую температуру, особенно, когда утюг стоит в вертикальном положении.

Ни в коем случае не направлять струю пара на людей и животных и обрабатывать одежду на теле. Перед заполнением и опорожнением, а также после употребления и перед чисткой прибора, следует вилку прибора отключить от сети.

Не тяните за шнур при извлечении вилки из розетки. Не погружайте прибор в воду.

* в зависимости от модели

Электрический бытовой прибор не допускается к эксплуатации, когда:

- прибор, сетевой шнур или защитная манжета для предотвращения сгиба, повреждены или деформированы.

- прибор падал или имеет видимые повреждения.

В этом случае прибор направить для ремонта в один из филиалов сервисной службы фирмы Ровента (адреса указаны в прилагаемом списке). Ремонт электробытовых приборов может быть поручен только квалифицированному специалисту. Ремонт, выполненный другими лицами, не может обеспечить безопасность прибора.

Во избежание опасности любого рода, ремонт и замена шнура питания выполняется только в сервисном центре марки Rowenta.

При использовании прибора не по назначению или при неправильном пользовании, фирма Ровента не несет никакой ответственности за возможный ущерб. При этом гарантия на прибор аннулируется. Данный прибор предназначен исключительно для бытового использования.

Перед употреблением

1 • Первое использование

При первичном нагревании прибора может появиться легкое выделение дыма и запаха.

В первую очередь необходимо с подошвы утюга снять защитную пленку! (fig.1)

2 • Какую можно использовать воду?

Использовать можно чистую водопроводную воду со степенью жесткости до 17 °dH (= немецкий градус жесткости). При более жесткой воде, мы рекомендуем смешивать воду с дистиллированной водой в пропорции 1:1.

Ничего не добавляйте к содержимому резервуара. Не используйте воду из сушилки для белья, ароматизированную или смягченную воду, воду из холодильника, батареи, кондиционера, чистую дистиллированную или дождевую воду. Такая вода содержит органические отходы и минеральные вещества, которые под воздействием тепла концентрируются и могут вызвать грязные брызги или коричневые пятна на белье, а также послужить причиной преждевременного износа прибора.

3 • Перед первой глажкой

Прибор без воды следует установить на самую высокую отметку термостата и максимально нагреть (рис. 3). При первичном нагревании прибора может появиться легкое выделение дыма и запаха. Это не является дефектом и вскоре пройдет.

Перед тем как заливать воду в резервуар для воды (рис. 4), необходимо вилку прибора отключить от сети (§ 4 Залив воды).

Держать утюг горизонтально над раковиной и регулятор пара установить в положение самоочистки SELF CLEAN (рис. 5) и постоянно держать в таком состоянии : начинается сильное парообразование. Спустя несколько секунд из подошвы утюга начинают выделяться вода и пар, которые вымывают загрязнения и щелочные отложения из паровой камеры. Приблизительно после 1 минуты регулятор пара установить в положение . Вставить вилку в сетевую розетку и нагреть прибор повторно. Подождать до тех пор, чтоб полностью испарился остаток воды. Отсоединить вилку от сети и после этого прибор должен полностью остыть.

Использование



4 • Залив воды

Перед тем как заливать воду в резервуар для воды, необходимо вилку прибора отключить от сети и регулятор пара установить в положение .

Наклоните утюг. Отверстие для залива воды легко открывается нажатием на кнопку и фиксируется в открытом виде (рис. 6). Залейте воду до отметки Max. (Макс.) (рис. 7). Перед тем как утюг снова ставить в горизонтальное положение, закройте заливное отверстие повторным нажатием на кнопку (рис. 8).

5 • Установка температуры

С помощью регулятора температуры, в зависимости от типа материала установите температуру для глажки (рис. 3).

Этикетка на белье	Тип материала	Температурный регулятор
	синтетика, например: вискоза, полиэстер	•
	Шелк, Шерсть	••
	Хлопок, Лён	•••

Контроль температуры*: световые индикаторы показывают, соответствует ли температура подошвы установленной (рис. 9). Лампочка погаснет, как только будет достигнута установленная температура.

Электронный контроль температуры*: световые индикаторы показывают, соответствует ли температура подошвы установленной (рис. 10).

ЖЕЛТЫЙ	Подошва утюга для выбранного материала еще холодная.
ЗЕЛЕНЫЙ	Подошва утюга для выбранного материала достигла своей максимально выбранной температуры.
КРАСНЫЙ	Подошва утюга еще очень горячая для выбранного материала.
AUTO-OFF	Включение автоматического электронного отключения

Мы рекомендуем начинать гладить с низкой температуры легкие материалы и только после этого переходить на более высокую температуру, так как подошва утюга быстрее нагревается, чем остывает. Если изделие сшито из тканей разного типа, устанавливайте температуру, которая рассчитана на самую нежную из этих тканей.

Крахмал наносить только на изнанку материала.

6 • Глажение БЕЗ пара

Регулятор пара следует повернуть в положение  (рис. 11) а температуру выставить в зависимости от типа материала (точки положения температуры для глажки материала •, ••, •••).

* в зависимости от модели

7 • Глажение с паром

Вы можете гладить с паром, устанавливая температуру от меньшей к большей.

Функция пар* Количество выпускаемого пара можно регулировать между положением  (минимальное количество пара) и (максимальное количество пара) (рис. 12). Рекомендуется устанавливать максимальное количество пара только в том случае, если температура глажения ●●●.

Функция автопар  * (рис. 13) расход пара будет регулироваться автоматически в зависимости от температуры подошвы утюга.

8 • Паровой удар

(начиная с установки температуры в положение ●●)

Соблюдайте интервал в 4 секунды между нажатиями и дождитесь полного окончания выпуска пара перед тем, как поставить утюг на цоколь.

Для выброса сильного импульса пара в случае  если необходимо разгладить очень помятые места, нажмите на кнопку для импульса пара (рис. 14).

Совет: Легкие материалы следует обрабатывать паром на расстоянии около 10-20 см.

9 • Вертикальный паровой удар

(начиная с установки температуры в положение ●●)

Для разглаживания складок висящей на вешалке одежды  (рис. 15) занавесок и т.д. держите прибор вертикально и нажмите на кнопку парового удара.

10 • Функция распыления воды

Для увлажнения сильно мятых  участков нажмите на кнопку распыления воды (рис. 16).

11 • Противокапельная система*

Служит для того, чтобы при глажении на низких температурах не вытекала вода из подошвы утюга.

* в зависимости от модели

12 • 3-позиционная система автоматического отключения*

Если включенный прибор не двигать, то он автоматически отключится в следующих промежутках времени (рис. 17):

- После 30 секунд, если утюг стоит на подошве или лежит на боку.
- После 8 минут, если утюг стоит на вертикально.

После глажения

13 • Опорожнение резервуара

Отсоединить вилку (рис. 4), от сетевой розетки (рис. 18) вылить остаток воды и регулятор пара установить в положение .

За счет клапана самоочистки значительно снижается образование накипи / загрязнения отверстия в паровой камере. Для поддержки работоспособности необходимо после каждой глажки несколько раз открыть и закрыть регулятор пара (рис. 19).

14 • Хранение

После этого прибор должен остыть. Прибор хранить в вертикальном положении, установив его на заднюю пятю (рис. 20).

Не наматывать кабель вокруг горячей подошвы (рис. 21).

Чистка и уход

Отсоединить вилку от сетевой розетки, после этого прибор должен остыть.

15 • Система защиты от накипи

Ваш утюг оснащен картриджем против накипи, который значительно снижает образование щелочных отложений. Таким образом значительно повышается срок эксплуатации Вашего утюга. Картридж против накипи встроен в резервуар для воды и не требует замены.

16 • Функция самоочистки

(для значительного повышения срока эксплуатации) За счет интегрированной функции самоочистки, из паровой камеры промываются все загрязнения и щелочные отложения.

ВАЖНО: Не используйте средства для удаления накипи, так как они могут повредить паровую камеру, и, соответственно, функцию пара вашего утюга.

* в зависимости от модели

Залить водопроводную воду в бачок для воды до максимальной отметки и нагреть утюг до максимальной температуры. Отсоединить вилку от сетевой розетки. Держать утюг горизонтально над раковиной и регулятор пара установить в положение самоочистки SELF CLEAN (рис. 5) и постоянно держать в таком состоянии : начинается сильное парообразование. Спустя несколько секунд из подошвы утюга начинают выделяться вода и пар, которые вымывают загрязнения и щелочные отложения из паровой камеры. Приблизительно после 1 минуты регулятор пара установить в положение . Вставить вилку в сетевую розетку и нагреть прибор повторно. Подождать до тех пор, чтоб полностью испарился остаток воды. Отсоединить вилку от сетевой розетки и после этого прибор должен полностью остыть. Охлажденную подошву утюга протереть влажной тряпкой.

17 • Чистка и уход

Охлажденный утюг Вы можете почистить влажной тряпкой или губкой.

Мы рекомендуем проводить самоочистку приблизительно через каждые 2 недели. При очень жесткой воде рекомендуется самоочистку проводить еженедельно.

Не используйте абразивные моющие средства или какие-либо царапающие предметы.

Если вы не пользовались утюгом в течение длительного времени, включите функцию SELF-CLEAN (см. § 16).

Возможные неполадки и их устранение

Неисправность	Возможные причины	Устранение
Подошва утюга остается холодной или не нагревается.	Отсутствует подача тока.	Проверить, правильно ли вставлена вилка в розетку или вставить вилку в другую розетку.
	Температурный регулятор стоит в положении или установлен в положение низкой температуры.	Поверните температурный регулятор в желаемое положение.
	Включение автоматического электронного отключения.	Переместите утюг.

Контрольная лампочка *загорается и гаснет.	Это нормально.	Включение и выключение контрольной* лампочки указывает на фазу нагрева. Выключение контрольной* лампочки говорит * о достижении установленной температуры.
Отсутствует выброс пара или слишком слабый выброс пара.	Регулятор пара стоит в* положении  .	Поверните передвижной регулятор пара в желаемое положение Заполните резервуар для воды.
	В резервуаре слишком мало воды.	Заполните резервуар для воды.
	Действует антикапельная система * (§ 11).	Подождите до тех пор, пока не будет достигнута правильная температура подошвы утюга.
Выходящие из отверстий подошвы швы утюга загрязнения пачкают бельё.	Возможно в паровой камере/подошве находятся остатки.	Провести самоочистку .
	Вы использовали химические добавки.	Не добавляйте в воду резервуара химических добавок.
	Вы использовали чистую дистиллированную или смягченную воду.	Используйте обычную водопроводную воду или смесь из водопроводной и дистиллированной воды в пропорции 1:1.
	Вы использовали крахмал.	Крахмал наносить только на изнанку материала.
Из подошвы утюга вытекает вода.	Слишком низкая температура подошвы утюга за счет частого нажатия кнопки интенсивной подачи пара.	Необходимо увеличить интервалы между паровыми ударами.

В случае, если Вы не сможете установить причину неполадок, обратитесь в сервисные службы фирмы РОВЕНТА. Адреса сервисных служб указаны в перечне.

Служба информации: (095) 967-32-37

Фирма Ровента оставляет за собой право на изменение технических характеристик товара.

без предварительного уведомления.

* в зависимости от модели