

Оглавление

Оглавление	46
Требования безопасности	48
Подготовка к работе	51
Принадлежности	51
Установка батареек в пульт дистанционного управления (ДУ)	51
Особенности использования пульта ДУ	51
Возможности DVD-плеера	52
Описание DVD-плеера	55
Передняя панель	55
Дисплей	56
Задняя панель	57
Подключение	60
Подключение к выходным разъёмам видео	60
Подключение к выходным аудиоразъёмам	61
Подключение к входным A/V разъёмам, DV IN и USB IN	62
Воспроизведение	63
Воспроизведение DVD и VCD дисков	63
DVD \pm RW или DVD \pm R диски	63
Аудио CD и MP3 диски	63
Диски с фотографиями	64
Воспроизведение файлов JPEG с карты памяти USB или JPEG CD	64
Функциональные возможности при воспроизведении	65
Ускоренный просмотр вперёд/назад	65
Переход вперёд/назад	65
Замедленный просмотр (DVD/VCD)	65
Экранная индикация (OSD)	66
Субтитры (только для DVD)	66
Язык дубляжа (синхронного перевода) (только для DVD)	66
Повторное воспроизведение Заголовка/Раздела	67
Увеличение изображения	67
Прямой поиск (DVD/VCD)	68
Запись	69
Введение в процесс записи дисков	69
Обычная запись	71
Запись по таймеру	72
Изменение установок записи по таймеру	73
Запись с цифровой видеокамеры	73
Редактирование	74
Редактирование DVD \pm RW или DVD \pm R дисков	74
Воспроизведение DVD \pm RW / DVD \pm R дисков	74
Переименование дисков	74
Стирание записи (только для DVD \pm RW)	74
Запись нового заголовка (DVD \pm RW/DVD \pm R)	75
Перезапись диска (только для DVD \pm RW)	75
Защита записи (только для DVD \pm RW)	76
Финализация диска (только для DVD \pm R/DVD-RW)	76
Редактирование заголовка DVD \pm RW или DVD \pm R	76
Воспроизведение заголовков DVD \pm RW/DVD \pm R	77
Редактирование заголовков	77
Переименование заголовка (DVD \pm RW/DVD \pm R)	78
Удаление заголовка (только для DVD \pm RW)	78

Оглавление

Перезапись заголовка (только для DVD±RW)	78
Меню установок	79
Основные операции	79
Общие установки	79
Воспроизведение	80
Запись	82
Язык	82
Переключение каналов	83
Часы	85
Возможные неполадки и их устранение	86
Технические характеристики	88

Требования безопасности

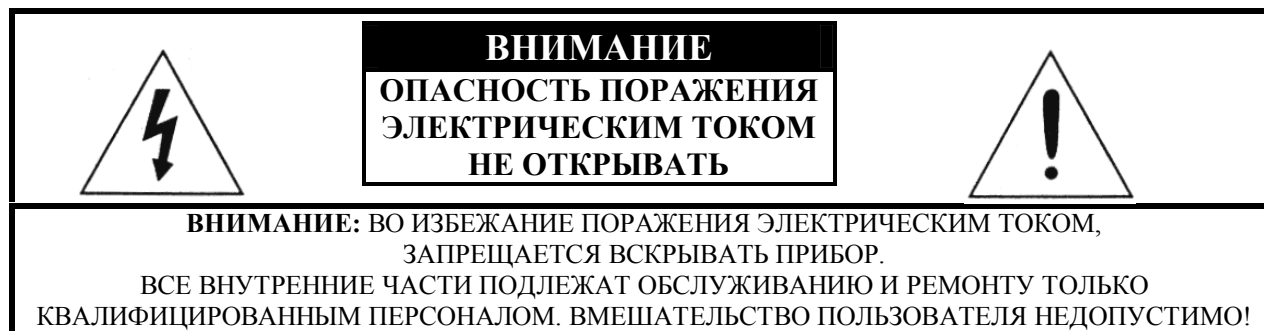

Знак молнии в треугольнике предупреждает о наличии опасного для жизни напряжения внутри устройства. Во избежание поражения электрическим током не вскрывайте прибор.



Восклицательный знак в треугольнике свидетельствует о наличии важных указаний по эксплуатации и обслуживанию в сопроводительной документации и на самом приборе.



Лазерное устройство класса А. Видимое и невидимое лазерное излучение. Отсутствие вредного излучения вне изделия. В целях безопасности запрещается самостоятельно вскрывать и ремонтировать изделие.

Предупреждение:

Чтобы не подвергнуться воздействию вредного излучения, запрещается производить настройки и обслуживание изделия, не оговоренные в настоящем Руководстве.

Помните, что использование оптических приборов при работе с устройством значительно повышает опасность повредить зрение.

Внимание:

Данное устройство удовлетворяет требованиям FCC по помехоустойчивости только при работе с экранированными соединительными кабелями и переходниками. Поэтому, для предотвращения электромагнитных наводок в телевизорах и радиоприёмниках, используйте только экранированные кабели.

Примечание:

Данное устройство прошло испытания и признано соответствующим ограничениям, предъявляемым к приборам класса «В» Правилами FCC, Часть 15. Эти ограничения введены для обеспечения защиты от вредных излучений при использовании прибора в жилых помещениях. В устройстве вырабатывается и используется энергия радиочастотного диапазона, которая может излучаться наружу и вызвать серьёзные радиопомехи, если не соблюдены требования по установке и эксплуатации прибора. Однако, несмотря на соблюдение всех требований, помехи при приёме радио- и телевизионных программ иногда могут возникать, что легко проверить, включая и выключая устройство. В таких случаях рекомендуется произвести следующие действия:

- переориентируйте или переместите приёмную антенну;
- разнесите подальше друг от друга приёмник и остальное оборудование;
- используйте разные линии электросети для подключения устройства и приёмника;
- обратитесь в Сервисную Службу или к квалифицированному специалисту.

Требования безопасности

Внимание:

Изделие изготовлено с применением технологии, защищающей от несанкционированного копирования, которая является собственностью Macrovision Corporation и других владельцев и предназначена только для домашнего или иного ограниченного использования только с письменного разрешения владельцев. Все права защищены патентами США. Запрещается разбирать изделие или вносить изменения в его конструкцию.

Произведено по лицензиям и технологиям Dolby Laboratories и Digital Theater Systems, Inc.

Перед установкой изделия внимательно прочтите настоящее Руководство и сохраните его для справок в будущем.

Принимайте во внимание все предупреждения, имеющиеся в Руководстве и на самом изделии.

Строго следуйте всем инструкциям.

Перед очисткой всегда отключайте устройство от электросети. Очищайте корпус мягкой сухой тканью или замшей и, чтобы его не повредить, не применяйте при этом средства для мебели, спирт, бензин и другие летучие растворители.

В целях безопасности пользуйтесь только рекомендованными Изготовителем соединительными шнурами.

Не допускайте попадания внутрь изделия никаких жидкостей и посторонних предметов и не устанавливайте его в сырых помещениях или вблизи источников воды (ванн, раковин, стоков, бассейнов и др.) - это может вызвать короткое замыкание и привести к возгоранию или поражению электрическим током.

Во избежание падения изделия, что может привести к серьезным травмам или причинить значительный материальный ущерб, устанавливайте прибор только на устойчивые, ровные и твердые поверхности: предпочтительно - на рекомендованные Изготовителем или входящие в комплект поставки кронштейны, стеллажи, подставки, тележки, штативы, столики и др. Все монтажные работы должны производиться в строгом соответствии с фабричными инструкциями.

Стеллаж (или др.) с установленным на нём прибором осторожно передвигайте только по ровной поверхности, без резких остановок, рывков и не прилагая чрезмерных усилий, чтобы не опрокинуть его.

Чтобы обеспечить необходимую для нормальной работы изделия вентиляцию, ничем не закрывайте вентиляционные отверстия и не устанавливайте прибор на ковры, диваны и другие мягкие поверхности, не встраивайте его в книжные полки, стеллажи и иную мебель.

Питание прибора должно осуществляться строго в соответствии с его техническими характеристиками. Если Вам неизвестны параметры домашней электросети, проконсультируйтесь у продавца или в местного поставщика электроэнергии.

Постарайтесь найти для изделия постоянное место.

Выключайте устройство, если не используете его, а при длительных перерывах в работе отключайте от электросети.

Устройство может быть снабжено шнуром питания с вилками различной конструкции, предусматривающей защитное заземление. Если розетка не соответствует вилке, вызовите электрика и замените розетку; ни в коем случае не переделывайте вилку.

При подключении и отключении от электросети, беритесь только за вилку электрошнура. Не пытайтесь самостоятельно чинить или переделывать его. Не растягивайте и не наступайте на шнур питания, ничего не вешайте на него.



Требования безопасности

Для защиты устройства от поломок вследствие скачков напряжения или накопления статического заряда при подключении к наружной антенне или кабельной сети телевидения, убедитесь, что они заземлены. Информацию о правильном устройстве защитного заземления можно найти в Статье 810 стандарта NEC ANSI/NFPA 70.

При длительных перерывах в работе и во время грозы отключайте устройство от электросети и наружной антенны или кабельной сети.

Антенные и силовые кабели прокладывайте как можно дальше друг от друга и ни в коем случае не допускайте между ними контакта.

Во избежание возгорания или поражения электрическим током не перегружайте розетку электросети.

Запрещается вскрывать изделие и самостоятельно производить обслуживание и ремонт.

При необходимости обращайтесь в Сервисную Службу в следующих случаях:

- повреждён шнур питания;
- внутрь изделия попали посторонние предметы или жидкость;
- прибор находился под дождём или в воде;
- несмотря на выполнение всех инструкций, устройство не работает должным образом;
- изделие упало или повреждено;
- появились нехарактерный запах или дым.

Немедленно выключите устройство, отключите его от электросети и обратитесь в Сервисную Службу.

При ремонте следите, чтобы заменяемые детали соответствовали рекомендованным Изготовителем или имели аналогичные характеристики. Установка не сертифицированных запасных частей может привести к возгоранию, поражению электрическим током или поломке изделия.

По завершении любого обслуживания или ремонта требуйте от исполнителя проверки работоспособности и безопасности изделия.

Запрещается крепить изделие к стенам или потолку.

Не устанавливайте устройство вблизи домашних электроприборов, вырабатывающих тепло и магнитные поля, других источников тепла, открытого пламени и в запылённых или сырых местах, не подвергайте устройство ударам и воздействию прямых солнечных лучей, обеспечьте свободную вентиляцию. Не ставьте на него никаких тяжёлых предметов или ёмкостей с жидкостями.

Подготовка к работе

Принадлежности

ПДУ Аудио / видео кабель 2 батарейки размера AAA Руководство по эксплуатации



Информация для потребителей



Гарантийный талон



Установка батареек в пульт дистанционного управления (ДУ)

Снимите крышку на тыльной стороне пульта.

Вставьте две батарейки, соблюдая полярность.

Закройте крышку.

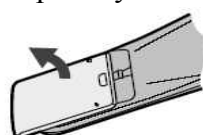

1

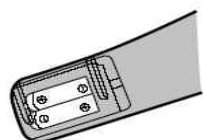

2

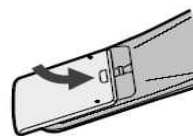

3

Особенности использования пульта ДУ

Между излучателем пульта ДУ и окошком приёмника ИК-излучения плеера не должно быть никаких препятствий.

Если на окошко приёмника попадает яркий солнечный или флуоресцентный свет, надёжность дистанционного управления снижается.

Не пользуйтесь одновременно пультами ДУ от различных устройств вблизи данного плеера, поскольку их излучения могут взаимодействовать между собой.

При заметном уменьшении радиуса действия пульта ДУ следует заменить батарейки.

Для предотвращения протечки или разрыва батареек выполняйте следующие требования:

Не используйте одновременно новую и использованную, а также батарейки различных типов.

При установке батареек строго соблюдайте полярность (следуйте маркировке на пульте ДУ).

Извлекайте батарейки, если пульт не используется более месяца.

Утилизируйте отработанные батарейки в соответствии с федеральными и местными законами и нормативами.

Вставьте батарейки в соответствующий отсек пульта ДУ. Пульт обеспечивает мощность сигнала, необходимую для приемного датчика на расстоянии до 8 метров и в пределах 30 градусов влево и вправо.

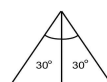

Возможности DVD-плеера

Этот DVR-плеер способен воспроизводить диски со следующими логотипами (кроме DVD-RAM, DVD-ROM, DVD-Audio, SACD и CD-ROM (исключая диски, содержащие MP3 файлы)):

Совместимость с DVD Видео



Одно- или двухсторонние диски.
Одно- или двухслойные диски.
Dolby Digital, DTS, MPEG или линейное PCM аудио.
Цифровые видеодиски MPEG-2 обычно содержат два заголовка, которые, в свою очередь, делятся на фрагменты.

Совместимость с DVD-R/RW



Плеер может воспроизводить диски DVD-R и DVD-RW, записанные в формате DVD.
Также возможна видео- и аудиозапись на DVD-R или DVD-RW диски.

Совместимость с Аудио CD



12- и 8-сантиметровые диски.
Линейное PCM аудио.
Диски CD-Audio, CD-R и CD-RW поделены на записи (треки). Плеер способен воспроизводить диски CD-R и CD-RW, записанные в формате CD-Audio или VCD, а также диски, содержащие MP3 файлы или файлы Kodak с фотографиями.

Совместимость с DVD+R/RW



Плеер может воспроизводить диски DVD+R и DVD+RW, записанные в DVD Video формате.
Также возможна видео- и аудиозапись на DVD+R или DVD+RW диски.

Совместимость с Видео CD



12- и 8-сантиметровые диски.
MPEG-1 цифровой звук.
MPEG-1 цифровое видео.
Видеодиски поделены на записи (треки).

Совместимость с Super VCD



12- и 8-сантиметровые диски.
MPEG-1 цифровой звук.
MPEG-2 цифровое видео.
Super VCD поделены на записи (треки).

Региональные коды

Различные DVD-диски и DVD-плееры имеют свои международные региональные коды. Воспроизведение диска возможно только при совпадении этих кодов. На Вашем плеере код указан на задней панели. Диски с маркировкой ALL воспринимаются любым плеером.

Информация о MP3



CD-ROM должен соответствовать стандарту ISO 9660. Формат моно или стерео MPEG-1 Audio Layer 3 format, 32 or 44.1 or 48 kHz fixed bit-rate. со скоростью передачи 32 или 44,1 или 48 КГц. Несовместимые файлы не воспроизводятся. Совместимость с дисками, содержащими файлы, записанные с различной скоростью передачи (VBR). Данный плеер совместим с дисками, созданными способом многосекционной записи. Звук, записанный при скорости 128 бит/с, воспроизводится с качеством звучания обычного CD, хотя плеер может работать при скоростях 48 - 320 КБ/с.
Качество MP3-записей заметно ухудшается при снижении скорости передачи.

Поддержка формата MPEG4















Поддержка формата MPEG4: воспроизведение видео, сжатого в формате DivX 3.11, DivX 4.12, DivX5.11, DivX Pro, XviD (Может оказаться невозможным воспроизведение каких-либо дисков DivX в зависимости от их конфигурации и параметров, а также условий записи).

Внимание:

Диски DVD+R и CD-R/RW, записанные на ПК, могут не воспроизводиться, если они повреждены или загрязнены, а также, если линза лазера плеера запотела или грязная.
Диски, записанные на ПК даже в совместимом формате, могут также не воспроизводиться, что обусловлено индивидуальными настройками программного обеспечения компьютера при записи диска.

Возможности DVD-плеера

DVD-диски разных производителей обладают различными свойствами, которые обозначаются следующими символами:

	Региональный код и система выхода видео		5.1 канал выхода звука
	Dolby digital surround		Скрытые субтитры
	DTS система записи		Двухканальное стерео
	Аудиозапись		Ограничения
	Субтитры		
	Формат изображения		
	Защита производителя		
	Ракурсы просмотра		

Возможности DVD-плеера

Термины, относящиеся к дискам

Заголовок

Обычно изображение или музыка, записанная на DVD-диски, делится на несколько частей, каждая из которых называется «заголовок».

Раздел (фрагмент)

Минимальный фрагмент изображения или музыки на DVD-диске в пределах композиции, обычно одна композиция состоит из одного и более разделов, которые для облегчения поиска пронумерованы. Но на некоторых дисках разделы могут отсутствовать.

Трек

Часть изображения или музыки на диске SVCD, VCD или CD. Для облегчения поиска все треки пронумерованы.

Сцена

Диски VCD, поддерживающие функцию контроля воспроизведения и содержащие «живое» и статичное изображение, делятся на части, называемые сценами. Каждая сцена может быть легко найдена по номеру и может быть отображена на экране. Одна сцена обычно состоит из одного или нескольких треков.

Функция PBC (SVCD,VCD)

Во время воспроизведения диска SVCD или VCD на экране может быть отображено меню содержимого диска, которое мы называем функцией контроля воспроизведения или функцией PBC.

Тип диска	Функции
Диски VCD, не поддерживающие функцию PBC (версия 1.1)	Воспроизведение как музыки (звука), так и изображения.
Диски SVCD/VCD, поддерживающие функцию PBC (версия 2.0)	Для воспроизведения изображения с VCD может использоваться меню, которое отображается на экране.

Обращение с дисками

Берите диски только за края.

Вставляйте диск надписью вверх.

Не прикасайтесь к обратной (без надписи) стороне диска.



Хранение

Не храните диски при ярком свете и в условиях высокой температуры и влажности.

После окончания просмотра уберите диск в специальную упаковку.

Очистка

Периодически протирайте диски мягкой тканью от центра к краям.

Не пользуйтесь обычными моющими средствами.

Не оставляйте на дисках следов от пальцев, ничего на них не пишите и не приклеивайте.



Описание DVD-плеера

Передняя панель

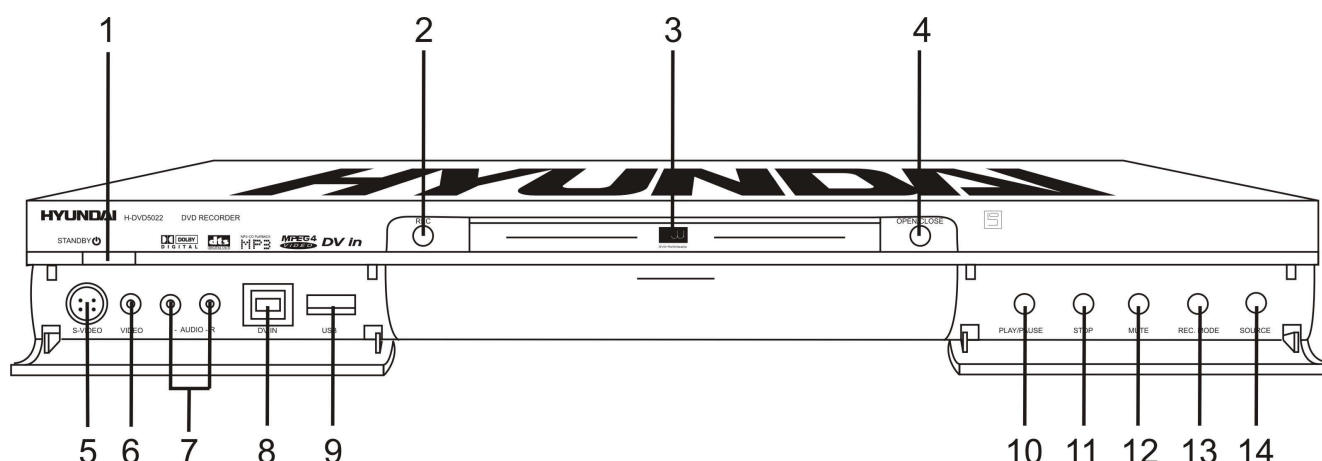

- 1. Выключатель STANDBY/ON**
Для переключения рабочего режима и режима ожидания.
- 2. Кнопка записи REC**
- 3. Лоток дисковод**
Для загрузки дисков в плеер.
- 4. Кнопка OPEN/CLOSE, открывающая/закрывающая дисковод**
- 5. Вход S-Video**
Разъём для подключения видеокамеры.
- 6. Композитный вход видео**
Для подачи композитного видеосигнала с видеокамеры.
- 7. Вход аудио**
Гнездо для подключения видеокамеры.
- 8. Вход DV**
Гнездо для подключения цифровой видеокамеры. Не совместим с другими цифровыми устройствами.
- 9. Разъём USB**
Для подключения карты памяти.
- 10. Кнопка PLAY/PAUSE (ВОСПРОИЗВЕДЕНИЕ/ПАУЗА)**
Для временной остановки/продолжения воспроизведения.
- 11. STOP (СТОП)**
Для остановки диска
- 12. Mute (выключение звука)**
- 13. RECORD (ЗАПИСЬ)**
Нажать для начала записи.
- 14. SOURCE (ИСТОЧНИК)**
Для выбора источника входного сигнала.

Описание DVD-плеера

Дисплей

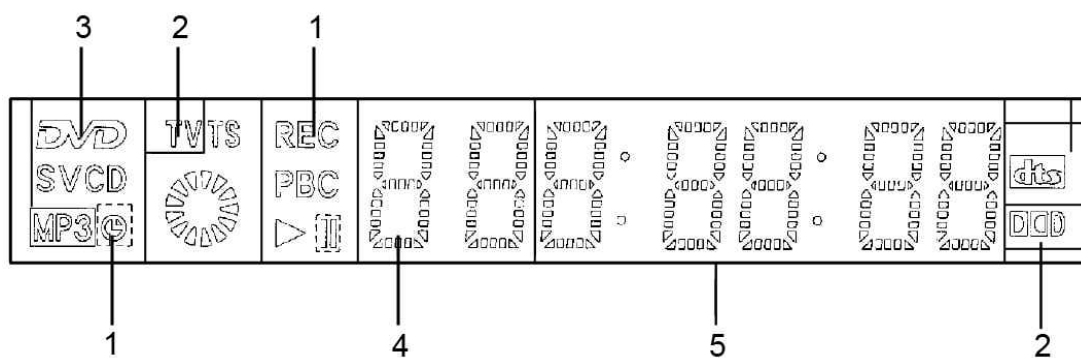

1. Индикатор функций

Отображает статус дополнительных функций воспроизведения:

REC Индикатор записи.

PBC Функция PBC активна.

▶|| Эти индикаторы отображают статус DVD, CD диска или любого другого оптического диска, в данный момент воспроизводимого или стоящего на паузе.

🕒 Отображает время записи.

2. Индикатор процессоров

Этот индикатор отображает статус звуковых процессоров и тип воспроизводимого трека.

CHANNEL Обозначает телевизионный канал.

DOLBY Процессор Dolby Digital активен.

TV Обозначает телевизионный канал.

3. Индикатор типов дисков

Отображает тип воспроизводимого диска DVD, SVCD, CD-DA (музыкальный CD), или MP3.

4. Индикатор заголовка/ главы/ трека

Отображает номер текущего заголовка, главы, трека на DVD, музыкальном диске или другом диске.

5. Многофункциональный дисплей

Во время воспроизведения DVD или другого оптического диска на дисплее отображается время воспроизведения. На нем также отображается статус загрузочного устройства, сообщения системы и т. д.

Если устройство находится в режиме ожидания, на дисплее отображается время.

Описание DVD-плеера

Задняя панель

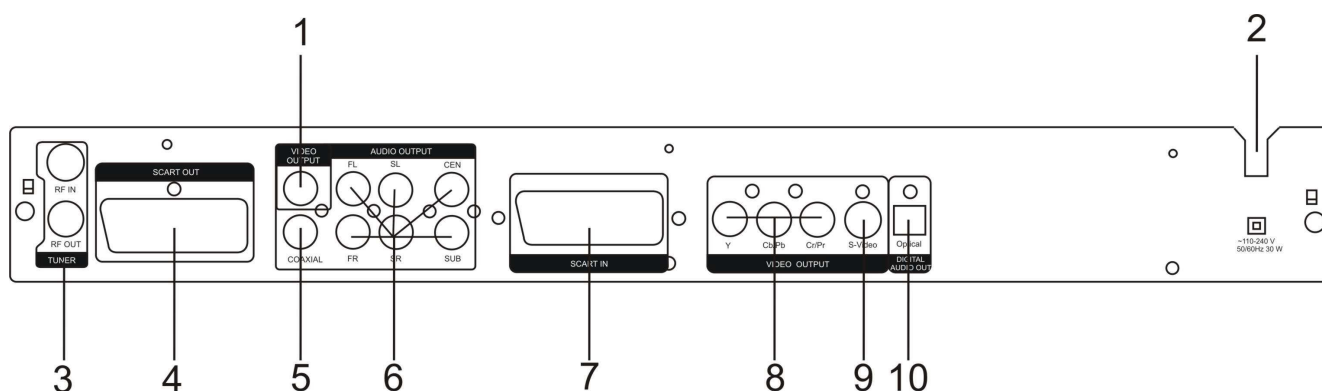

1. Выход видео

Для подключения к композитному или S-Video входу телевизора или монитора. Подключение через S-Video обеспечивает лучшее качество изображения, чем композитное.

2. Гнездо питания

Для подключения к электросети.

3. Антенный вход/выход

Гнездо подключения наружной антенны/ подключения к антенному входу телевизора.

4. Разъём SCART (AV выход)

Для подключения к AV-входу телевизора.

5. Коаксиальный выход

Для подключения к коаксиальному цифровому аудиовходу усилителя звука.

6. Пятиканальный аудиовыход

Подключают к аналоговому аудиовходу усилителя звука.

7. Разъём SCART (AV вход)

Для подключения к разъёму SCART AV-устройств (видеомагнитофона, DVD-плеера и др.).

8. Компонентный выход видео

Для подключения к компонентному видеовходу телевизора.

9. Выход S-Video

10. Оптический выход

Для подключения к оптическому цифровому аудиовходу усилителя звука

Описание DVD-плеера

Пульт дистанционного управления (ДУ)

1. **STANDBY/ON (⏻)**
Включение/переключение плеера в режим ожидания.
2. **SCART**
Выбор видео сигнала с разъема SCART
3. **AV**
Выбор источника входного аудио/видео сигнала при записи.
4. **PLAY/PAUSE (▶ / ⏸)**
Для начала воспроизведения.
5. **REC – ЗАПИСЬ.**
Включение записи TV-программ.
6. **ERASE**
Удаление информации с DVD±RW диска
7. **REC MODE –**
Выбор уровня качества записи.
8. **REV (◀◀)**
Быстрая прокрутка назад при воспроизведении.
9. **FWD (▶▶)**
Быстрая прокрутка вперед при воспроизведении.
10. **MENU**
Для отображения содержания диска/ Для возврата в предыдущее меню. При воспроизведении дисков VCD и SVCD с функцией PBC, эта кнопка работает как **RETURN (ВОЗВРАТ)**.
11. **Кнопки навигации (◀ ▶)**
Для поиска в меню
12. **SETUP**
Для изменения настроек.
13. **Цифровые кнопки 0-9**
Для поиска в меню, просмотра заголовка/фрагмента и непосредственного ввода номера записи.
14. **SLOW**
Воспроизведение в замедленном режиме.
15. **STEP**
Пошаговое воспроизведение
16. **PSCAN**
Вы можете включить или выключить прогрессивную развертку.
17. **AUDIO**
Выбор языка звукового сопровождения.
18. **RETURN**
Для возврата в предыдущее меню. При воспроизведении дисков VCD и SVCD с функцией PBC, эта кнопка работает как **RETURN (ВОЗВРАТ)**/ Для отображения содержания диска.
19. **REPEAT (A-B)**
Выбор режима повторного воспроизведения (повторное воспроизведение отмеченного эпизода).
20. **OPEN/CLOSE (⬆)**
Открывает или закрывает дисковод. При нажатии в режиме ожидания плеер автоматически включается и открывает дисковод.
21. **STOP**
22. **MUTE**
23. **FINALISE**
24. **PRO. DISC**
25. **TIMER**
26. **REV FWD PREV NEXT**
27. **USB**
28. **CH+ CH-**
29. **SELECT**
30. **CH+ CH-**
31. **1 2 3 4**
32. **5 6 7 8**
33. **9 0 GOTO ADD/CLEAR**
34. **SLOW STEP SUB-T TITLE**
35. **PSCAN AUDIO VOC**
36. **RETURN REPEAT ZOOM OSD**
37. **A-B**
38. **HYUNDAI**

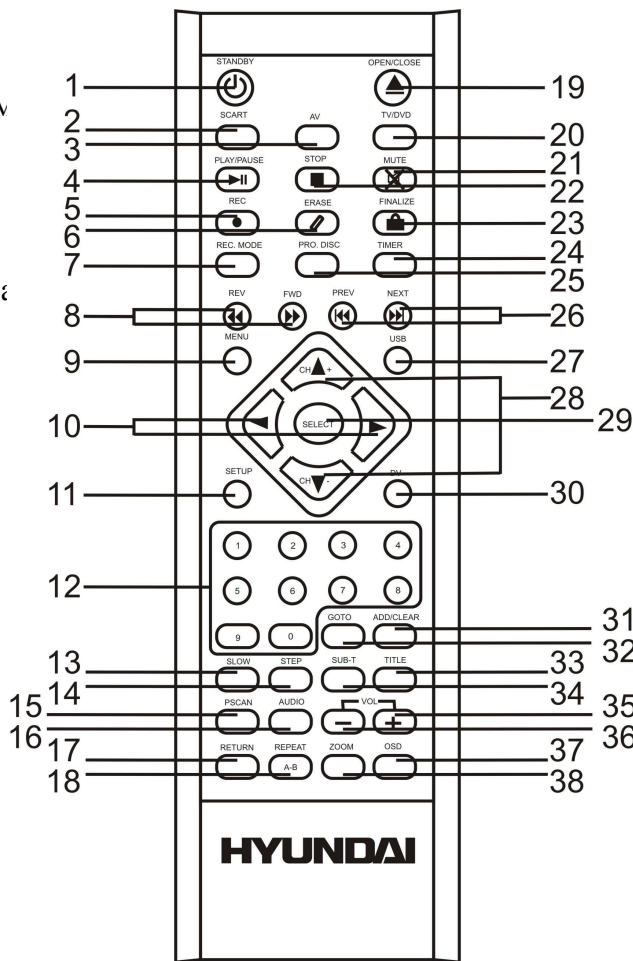

Описание DVD-плеера

20. TV/DVD

Переключение режимов TV (сигнал поступает с TV-тюнера) и DVD (сигнал с диска).

21. MUTE

Отключение/включение звука.

22. STOP (■)

Остановка воспроизведения.

23. FINALISE

Финализация DVD±R/DVD-RW диска

24. TIMER

Установка таймера записи.

25. PRO DISC

Защита DVD±RW диска от записи. Повторное нажатие – отмена защиты.

26. PREV (⏮)

Переход к предыдущей записи/фрагменту.

NEXT (⏭)

Переход к следующей записи/фрагменту.

27. USB

Выбор воспроизведения файлов с USB носителя

28. Кнопки CH+/CH- (▲ / ▼)

Переход на предыдущий/следующий канал

29. SELECT

Для выбора пункта меню.

30. DV

Для выбора цифрового A/V входа с DV-камеры или USB памяти.

31. ADD/CLEAR

Удаление неверно введенных символов.

32. GOTO

Переход к определенному моменту в записи или фрагменте.

33. TITLE

Для отображения содержания диска.

34. SUBTITLE

Выбор языка субтитров.

35. VOL +

Увеличение громкости

36. VOL –

Уменьшение громкости

37. OSD

Отображение информации на экране

38. ZOOM

Позволяет увеличивать изображение с DVD до двух крат.

Подключение

Подключение к выходным разъёмам видео

Композитный (CVBS) видеовыход

Большинство телевизоров имеют композитный видеовыход.

Обычно на телевизорах разъём композитного видео - жёлтого цвета и может быть маркирован: video, CVBS, composite.

Подключите разъёмы “Front L” и “Front R” на Плеере к входу AUDIO INPUT (L/R) телевизора, после чего в меню Установка системы воспроизведения установите настройку “Аналоговый аудиовыход” на “2 CH”.

Разъём SCART (AV выход)

Подключите его к такому же разъёму на телевизоре.

При этом подключении передаётся стерео звук.

S-Video выход

Подключите его к такому же разъёму на телевизоре.

Разъём S-Video на телевизоре может быть маркирован: S-Video, Y/C, S-VHS.

При подключении через S-Video качество изображения выше, чем при композитном.

Компонентный выход

Подключите кабели к компонентным разъёмам на телевизоре (при наличии) – они могут быть зелёного, синего и красного цвета и маркированы: YUV, Y/Pb/Pr или Y/Cb/Cr.

Такое подключение обеспечивает наилучшее качество изображения.

Если Вы хотите включить прогрессивную развертку через Y/Pb/Pr, выберите пункт “Прогрессивный” в настройках “Прогрессивный/Чередование” меню Установки системы Общее. (Вы также можете использовать кнопку PSCAN на пульте ДУ)

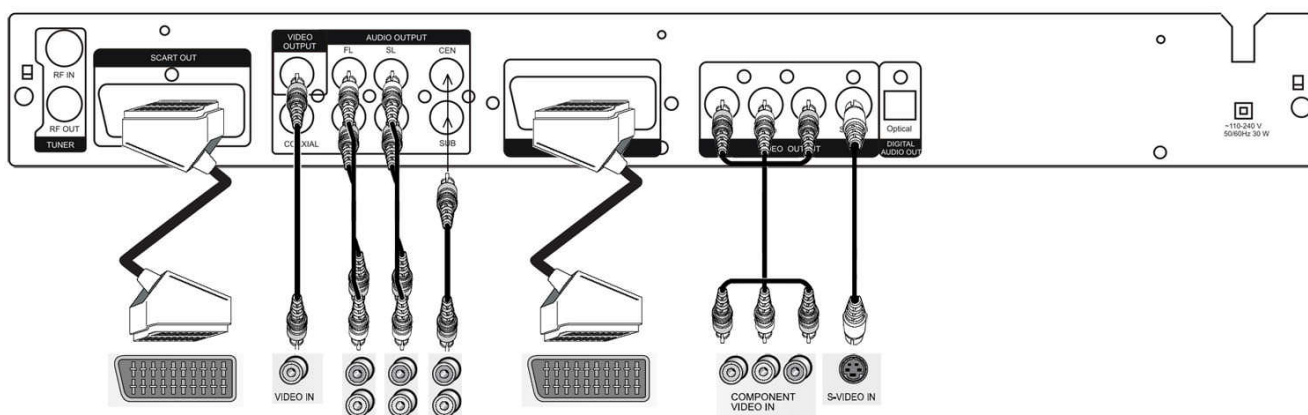

Примечания:

Антенный выход с маркировкой TO TV предназначен только для пропуска эфирного сигнала.

Кабели S-Video, SCART, DV и оптический не включены в комплект поставки.

Подключение

Подключение к выходным аудиоразъемам

Для прослушивания звука в формате Dolby Surround, подключите усилитель звука к пятиканальному или цифровому аудиовыходу Плеера.

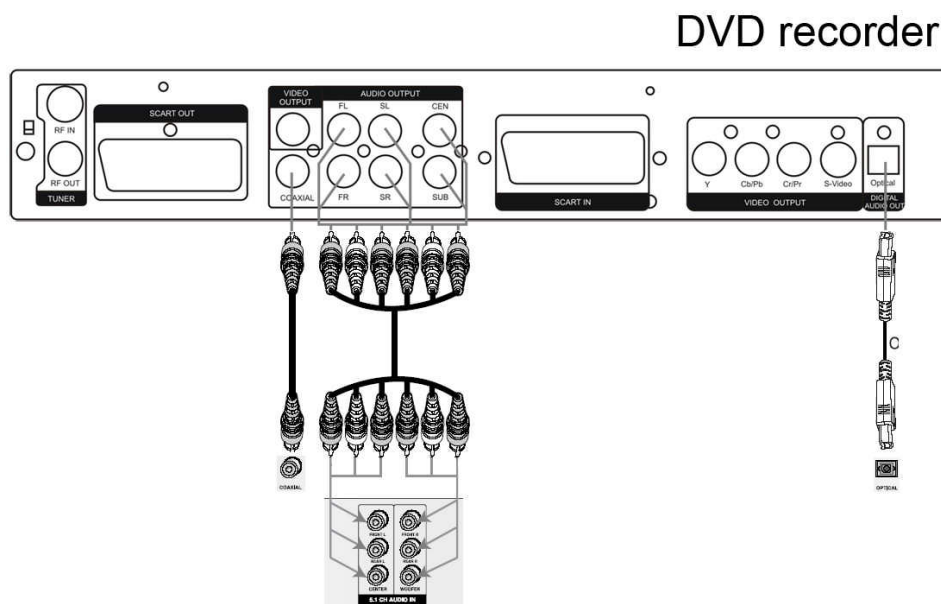

Пятиканальный аудиовыход

Подключите 5.1-выход Плеера к 5.1-входу AV-ресивера или усилителя.

В меню Установка системы воспроизведения установите настройку “Аналоговый аудиовыход” на “5.1 CH”.

Цифровой аудиовыход

Подключите устройства, оборудованные Dolby Digital или DTS декодерами, к цифровому аудиовыходу Плеера.

В меню “Цифровой аудиовыход” выберите “RAW” или “LPCM” в соответствии с подключаемым устройством.

Подключение

Подключение к входным A/V разъёмам, DV IN и USB IN

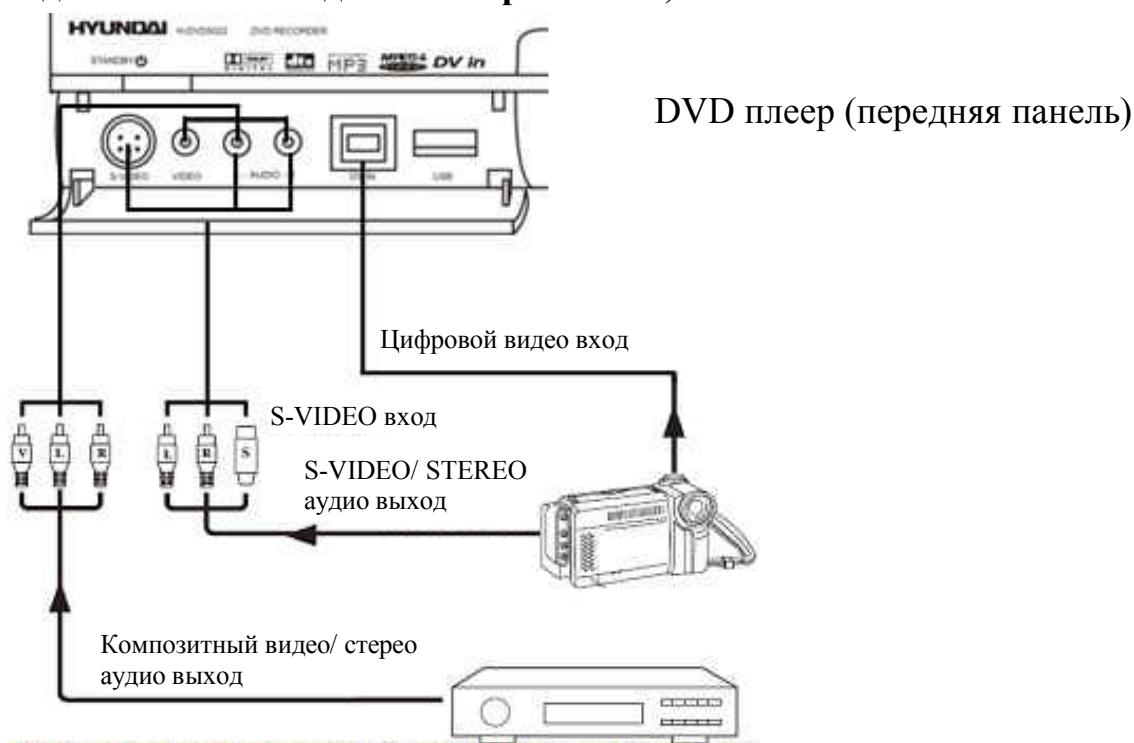

Вы можете производить запись с AV-устройств (видеомагнитофона, видеокамеры, DVD-плеера и др.).

Вход аудио

Подключите аудиовыход AV-системы к аудиовходу Плеера.

Вход видео

Соедините кабелями композитный или S-Video вход Плеера с соответствующими выходами AV-системы.

Либо используйте для подключения разъёмы SCART.

DV вход

Подключите видеокамеру к разъёму DV IN Плеера.

USB вход

Вставьте карту памяти в USB-слот Плеера.

Воспроизведение

Воспроизведение DVD и VCD дисков

1. Нажмите кнопку **POWER** на панели управления Плеера.
2. Откройте дисковод кнопкой **OPEN/CLOSE**. Вставьте диск (надписью вверх).
3. Закройте дисковод, ещё раз нажав кнопку **OPEN/CLOSE**. Диск автоматически загрузится.
4. На экране телевизора появится меню диска. Воспроизведение дисков VCD1.0 начинается автоматически.
5. Кнопками **◀, ▶, ▲, ▼** или **0-9** выберите желаемый пункт меню и нажмите **SELECT** для начала воспроизведения.

DVD ±RW или DVD±R диски

1. Вставьте диск с записью в загрузочное устройство и закройте его. На экране появится меню.



2. Кнопками **▲, ▼** выберите желаемую запись.
3. Нажмите **SELECT**, чтобы начать воспроизведение.

Аудио CD и MP3 диски

1. Загрузите диск. Первая запись автоматически начнёт воспроизводиться, а на экране отобразится список всех записей на диске.

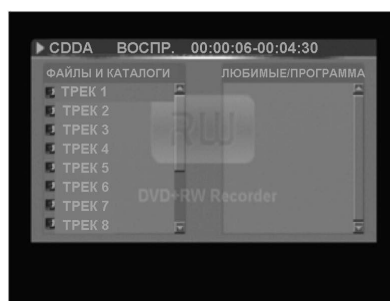

<Аудио CD>

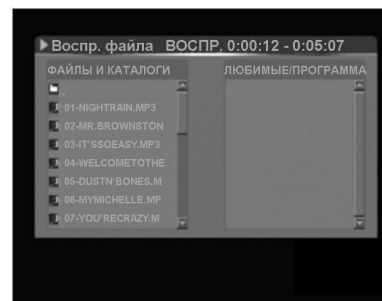

<MP3 диск>

2. Кнопками **▲, ▼** выберите желаемую запись. Нажав кнопку **▶▶** или **◀◀** во время воспроизведения, Вы можете:
 - для MP3 – просмотреть содержание соответственно последующего или предыдущего фрагмента;
 - для CD – прослушать соответственно последующую или предыдущую запись.
3. Нажмите **SELECT** для начала воспроизведения.

Воспроизведение

Диски с фотографиями

1. Загрузите диск. Файлы формата JPEG начнут автоматически воспроизводиться по порядку.

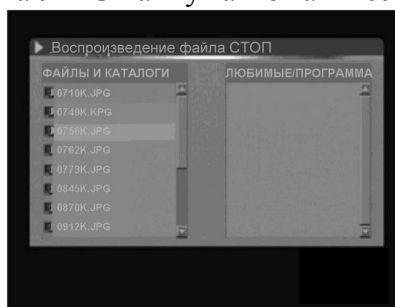

Кнопками ◀, ▶, ▲, ▼ выберите файл.

Для просмотра следующей картинке нажмите ▶▶; для просмотра предыдущей - ◀◀.

2. Нажмите **SELECT** для начала воспроизведения.
3. Кнопки ◀, ▶, ▲, ▼ позволяют вращать изображение вправо и влево, а кнопка ZOOM служит для его увеличения (до 400%) или уменьшения (до 12%).
4. Чтобы включить режим автоматического показа картинок (файлов JPEG) по порядку (СЛАЙД ШОУ), нажмите кнопку **PLAY**.

Воспроизведение файлов JPEG с карты памяти USB или JPEG CD

Вставьте карту памяти в слот USB IN на передней панели Плеера.

1. USB память

Дважды нажмите кнопку **DV IN** для переключения в режим USB.

Загрузка данных с карты, в зависимости от их объёма, занимает до нескольких минут, после чего автоматически начинается воспроизведение.

JPEG CD

Загрузите диск. Файлы JPEG начинают автоматически воспроизводиться по порядку.

2. Чтобы просмотреть содержание диска, нажмите кнопку **STOP** – на экране появится перечень файлов.

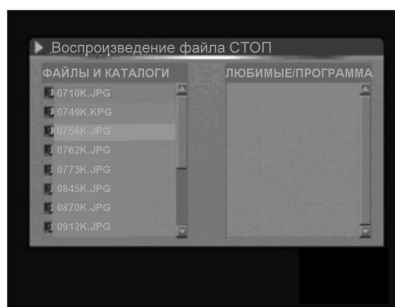

3. Кнопками ▲, ▼ выберите файл. Кнопки ▶▶ и ◀◀ позволяют просмотреть содержание соответственно следующего или предыдущего файла.
4. Нажмите **SELECT** для начала воспроизведения. Файлы JPEG будут автоматически воспроизводиться по порядку.
5. Кнопки ◀, ▶, ▲, ▼ позволяют вращать изображение вправо и влево, а кнопка ZOOM служит для его увеличения (до 400%) или уменьшения (до 12%).
6. Чтобы включить режим автоматического показа файлов JPEG по порядку, нажмите кнопку **PLAY**.

Функциональные возможности при воспроизведении

Ускоренный просмотр вперёд/назад

Функция позволяет просматривать содержание диска в обоих направлениях в ускоренном режиме. При этом звук отключается.

1. Во время воспроизведения нажимайте кнопки ◀◀ или ▶▶. При каждом нажатии скорость воспроизведения будет изменяться следующим образом:

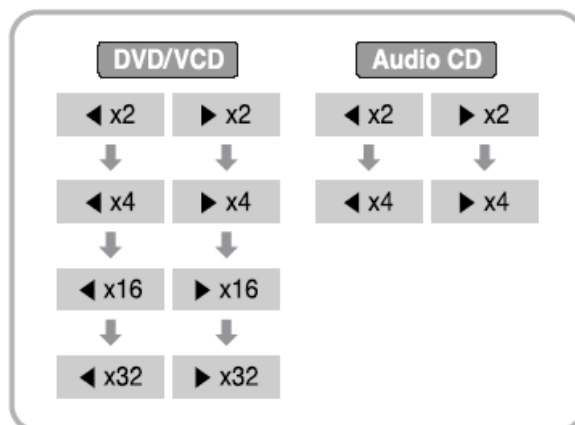

2. Для возврата в нормальный режим нажмите кнопку **PLAY**.

Переход вперёд/назад

Функция предназначена для перехода к следующему/предыдущему фрагменту (для DVD) или записи (для VCD/аудио CD).

1. Во время воспроизведения нажмите кнопку |◀◀. Плеер начнёт воспроизводить предыдущий фрагмент/запись.
2. Во время воспроизведения нажмите кнопку ▶▶|. Плеер начнёт воспроизводить следующий фрагмент/запись.

Замедленный просмотр (DVD/VCD)

Позволяет воспроизводить диски в замедленном режиме, звук при этом отключается.

1. Во время воспроизведения нажмите кнопку **SLOW**.
2. Каждое последующее её нажатие будет изменять скорость следующим образом:

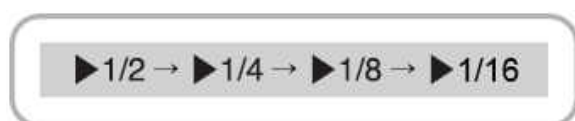

3. Для возврата в нормальный режим нажмите кнопку **PLAY**.

Функциональные возможности при воспроизведении

Экранная индикация (OSD)

На экране можно отобразить заголовок, фрагмент и время воспроизведения.

1. Во время воспроизведения нажмите кнопку **OSD**. На экране отобразятся: заголовок, количество и номер фрагмента, язык озвучивания и прошедшее время.

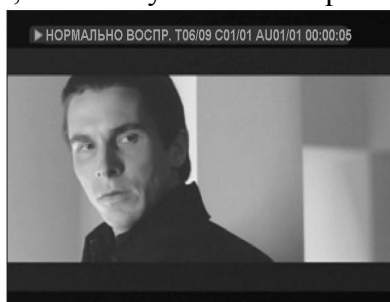

2. Ещё раз нажмите кнопку **OSD**. Появится детальная информация о текущем состоянии. Кнопками ◀, ▶, ▲, ▼ и **SELECT** можно изменить язык субтитров, перейти к другому фрагменту и пр.

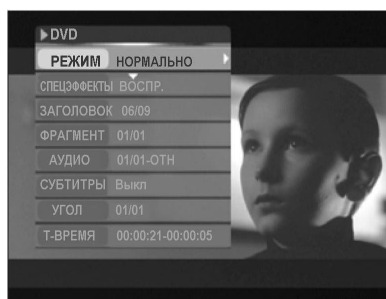

3. Чтобы убрать экранную индикацию, снова нажмите кнопку **OSD**.

Субтитры (только для DVD)

Если на диске записаны субтитры на нескольких языках, можно выбрать любой из них.

1. Во время просмотра нажмите кнопку **SUBTITLE**. В нижней части экрана появятся субтитры.



2. С каждым последующим нажатием этой кнопки язык субтитров будет изменяться.

Язык дубляжа (синхронного перевода) (только для DVD)

Если диск продублирован на нескольких языках, можно выбрать любой из них.

1. Во время просмотра нажмите кнопку **AUDIO**. В верхней части экрана появится индикация текущего языка.
2. С каждым последующим нажатием этой кнопки язык перевода будет изменяться.

Примечание:

Выбрать язык можно только из имеющихся в меню диска.

Функциональные возможности при воспроизведении

Повторное воспроизведение Заголовка/Раздела

Позволяет повторно воспроизводить заголовок/фрагмент DVD диска или запись/всё содержимое VCD/аудио CD дисков.

1. Во время воспроизведения нажмите кнопку **REPEAT**. В верхней части экрана появится соответствующий значок.
2. С каждым последующим нажатием этой кнопки режим повтора будет изменяться следующим образом:



3. Нажмите на кнопку Repeat, чтобы выбрать между повтором промежутка А-В, главы или заголовка. Нажмите на эту кнопку один раз, чтобы указать начало промежутка - А, нажмите еще раз, чтобы указать конец промежутка – В. Нажмите еще раз, чтобы перейти к повтору главы, еще раз – чтобы начать повтор заголовка. Новое нажатие на кнопку приведет к переходу к нормальному воспроизведению.

Примечание:

Для некоторых DVD дисков в определённых случаях данная функция может не сработать.

Увеличение изображения

1. Во время просмотра нажмите кнопку **ZOOM**. Изображение увеличится.
2. С каждым последующим нажатием этой кнопки размер изображения будет изменяться.



3. Кнопками ◀, ▶, ▲, ▼ можно перемещать изображение.
4. Для возврата в обычный режим несколько раз нажмите **ZOOM**, пока изображение не станет нормального размера.

Функциональные возможности при воспроизведении

Прямой поиск (DVD/VCD)

Вы можете выбрать для просмотра определённый заголовок, фрагмент и даже момент записи.

1. Во время просмотра нажмите кнопку **GOTO**, на экране отобразится текущая информация.
2. С каждым последующим нажатием этой кнопки варианты поиска будут изменяться следующим образом:



3. Выбор заголовка

Выберите “Заголовок”, нажимая кнопку **GOTO**.

Кнопками **0-9** введите номер заголовка.

Для подтверждения ввода нажмите **SELECT**. Начнётся воспроизведение выбранного заголовка.

Выбор фрагмента

Выберите “Фрагмент”, нажимая кнопку **GOTO**.

Кнопками **0-9** введите номер фрагмента.

Для подтверждения ввода нажмите **SELECT**. Начнётся воспроизведение выбранного фрагмента.

Введение в процесс записи дисков

Вы уже знаете, что диски DVD обеспечивают наилучшее качество воспроизведения. Теперь с записываемыми и перезаписываемыми дисками DVD±R/±RW Вы можете сами создавать диски записывая на них фильмы, любимые телепередачи или с записи с любого видео источника.

Записывать информацию на DVD±R/±RW очень просто. Во многом этот процесс очень похож на запись на Ваш старенький видео магнитофон, но является более усовершенствованным. Вы можете записывать информацию, нажатием на одну кнопку вручную или же автоматически, установив таймер. DVD±RW диски можно стирать и перезаписывать заново, снова и снова – более тысячи раз, и каждый раз они будут выглядеть кристально чистыми. Попробуйте повторить подобное с вашими видеокассетами!

У DVD±RW дисков есть масса достоинств, которые делают работу с записями гораздо проще, по сравнению с кассетными записями. Меню с заголовками предоставляет Вам быстрый доступ к записям, наброски которых Вы можете менять. Вы можете быстро добавлять или удалять заголовки и разделы.

Диски, на которые можно записывать

В данном разделе рассматриваются четыре типа дисков для записи: DVD±RW и DVD±R.

DVD±R диски – это записываемые диски, которые нельзя стирать и перезаписывать. Если запись сделана на DVD±R диск, то она уже не может быть удалена, хотя ее можно «спрятать» - во время воспроизведения ее нельзя будет увидеть.

Прежде чем начать воспроизведение DVD±R диска на стандартном DVD плеере после записи, его нужно финализировать (finalize). Когда этот процесс завершен, на диск нельзя больше записывать информацию. Это – существенная разница между DVD±R и DVD±RW дисками. В то время как файловая таблица диска может быть записана и перезаписана на DVD±RW диск, на DVD±R диск она может быть записана только один раз. Следовательно, стандартный DVD плеер, в отличие от записывающего плеера, не сможет прочитать нефинализированный диск. Вы должны завершить процесс записи диска до начала воспроизведения его на стандартном DVD плеере.

Хотя DVD±R диск предоставляет меньше возможности для манипуляции с информацией, его более низкая цена и тот факт, что информация не может быть удалена, делают такой диск более востребованным для записи большого количества информации для друзей и клиентов.

Несмотря на то, что DVD±RW диски более дорогие по сравнению с DVD±R, в определенных ситуациях они могут оказаться более удобными и экономичными. Например, если Вы записываете телевизионные программы, то нет смысла хранить уже просмотренные передачи – их можно стереть и записать новые. В таком случае DVD±RW диск – наилучший вариант, поскольку его можно перезаписывать много раз и, соответственно, не нужно тратить деньги на новые диски.

Подумайте о DVD±RW (перезаписываемых) дисках, как о цифровом варианте Ваших видео кассет. Так же как и кассеты, DVD±RW диск может быть записан, стерт, снова записан. Но, в отличие от видео записи, DVD±RW диски сохраняют великолепное качество записи даже при тысячной записи! Отменное качество не ухудшится с течением времени, как это происходит с кассетами.

Запись

Кроме этого, в отличие от DVD±R дисков, DVD±RW диски не требуют процесса финализации для прочтения на стандартном DVD плеере. Чтобы понять, почему это так, представим себе следующее: для того, чтобы диск мог читаться на стандартном DVD плеере, файловая таблица должна быть записана на все диски. Поскольку DVD±RW диски являются перезаписываемыми, таблица постоянно обновляется по мере записи на диск новой информации. Это означает, что DVD±RW диск может быть прочитан на стандартном DVD плеере сразу после первой записи на него информации и будет и в дальнейшем при записи новой информации читаться.

Что и откуда Вы можете записать

Вы можете записывать на DVD диски информацию из разных источников, таких как: ТВ тюнер: это встроенный в рекордер телевизионный тюнер, с помощью которого в память рекордера сохраняются телевизионные каналы, а затем записываются. При помощи авто поиска Вы можете найти нужные каналы.

AV вход (композитный/ S-Video) – используется для записи информации с дополнительных устройств, таких как камера или видео плеер. Вы также можете подключить любое устройство, оснащенное S-Video разъемом, например, внешний ТВ тюнер, DVD плеер и т. д.

Защита от копирования

Вы не можете записывать информацию с носителя, защищенного системой Macrovision, например, с большинства DVD дисков ведущих студий. К примеру, подключив рекордер к AV входу и начав запись, на экране Вы увидите предупреждение о защите от копирования, предупреждающей о том, что диск не может быть скопирован. DVD диск, не защищенный маркой Macrovision, может служить источником для записи.

Запись

Обычная запись

Для записи с телевизора сначала необходимо выбрать TV-канал.

1. Вставьте DVD+RW или DVD+R диск с достаточным количеством свободного места.
2. Кнопкой **AV IN** выберите AV-вход. С каждым последующим нажатием этой кнопки будет предложен один из входов:

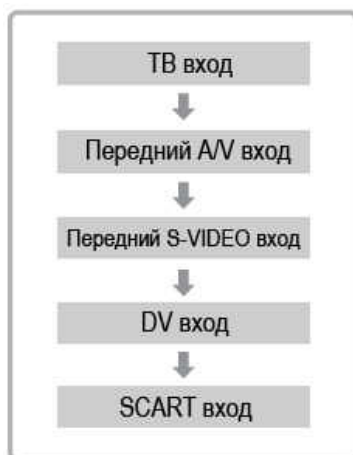

Для записи с телевизора следует выбрать TV IN. Кнопками **CHANNEL-** или **CHANNEL+** включите требуемый канал.

3. Нажимая кнопку **REC MODE**, выберите качество записи:
 - HQ** – высшее качество (можно сделать одночасовую запись на пустой диск);
 - SP** – стандартное воспроизведение (2 часа записи);
 - EP** – длительное (4 часа);
 - SLP** – сверхдлгое (6 часов).
4. Начните запись, нажав кнопку **REC**. Для временной остановки записи нажмите кнопку **PAUSE**, для продолжения записи снова нажмите **REC**.
5. Для прекращения записи нажмите **STOP**.

Примечания:

Если Вы хотите выбрать в качестве источника сигнала разъем SCART, то Вам необходимо нажать кнопку SCART на пульте ДУ.

На DVD±RW/DVD±R диски можно сделать запись до 49 заголовков продолжительностью до 6 часов.

При записи на новые диски предварительно требуется отформатировать их, что занимает примерно две минуты.

Запись невозможна, если источник защищён от несанкционированного копирования.

Если на DVD±RW диск ранее было что-либо записано на другом оборудовании или компьютере, перед записью на данном Плеере старую запись необходимо предварительно стереть.

Во время записи экранная индикация не исчезает. Чтобы убрать её, нажмите кнопку **OSD**.

Запись

Запись по таймеру

Для записи по таймеру необходимо, чтобы часы, дата и TV-каналы были правильно установлены.

1. Вставьте DVD±RW или DVD±R диск с достаточным количеством свободного места. Нажмите кнопку **TIMER**.

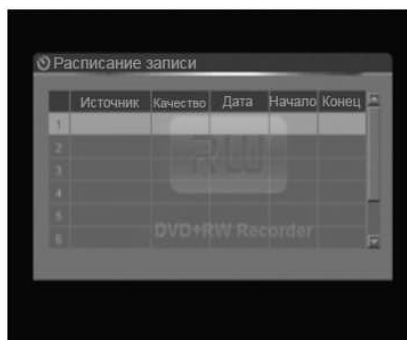

2. Кнопками **▲** или **▼** выберите неиспользуемую программу и нажмите **SELECT**.

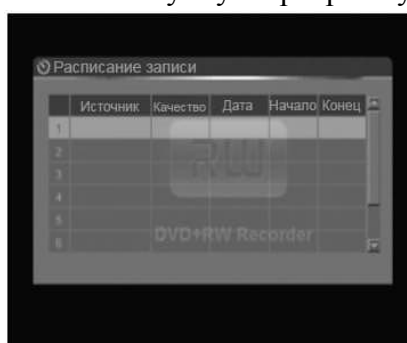

3. Нажмите **SELECT**. Откроется дополнительное меню. Кнопкой **▲▼** или **◀▶** выберите источник сигнала и снова нажмите **SELECT** для подтверждения.

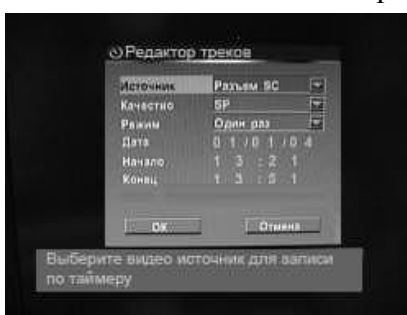

4. Кнопкой **▲** или **▼** выберите **КАЧЕСТВО** записи и нажмите **SELECT** для подтверждения.
5. Кнопкой **▲** или **▼** установите, как часто будет производиться запись и нажмите **SELECT** для подтверждения:
 - для установки **РАЗОВОЙ** записи нажмите **▼** и **SELECT**. Кнопками **0-9** введите дату;
 - для установки **ЕЖЕНЕДЕЛЬНОЙ** записи нажмите **▼** и **SELECT**. Кнопками **0-9** введите день недели.
6. Кнопкой **▼** выберите **НАЧАЛО** записи, нажмите **SELECT**, кнопками **0-9** введите время и нажмите **SELECT** для подтверждения.
7. Кнопкой **▼** выберите **ОКОНЧАНИЕ** записи, нажмите **SELECT**, кнопками **0-9** введите время и нажмите **SELECT** для подтверждения.
8. После того, как все установки произведены, проверьте их правильность, выберите «OK» кнопкой **▼** и нажмите **SELECT** для подтверждения.
9. Кнопкой **STANDBY/ON** переведите Плеер в режим ожидания.

Запись

Примечания:

При необходимости изменить записываемую программу Плеер можно включить снова. После внесения изменений не забудьте выключить Плеер.

Чтобы остановить уже начавшуюся запись по таймеру, нажмите кнопку **STANDBYE/ON**.

Вы можете запрограммировать запись до 8 программ.

Для получения качественной записи рекомендуется устанавливать её продолжительность не менее 5 минут.

Изменение установок записи по таймеру

1. Нажмите кнопку **TIMER**.

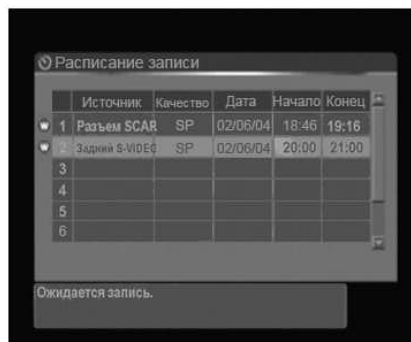

2. Кнопкой **▲** или **▼** выберите программу, которую необходимо изменить или удалить.

3. **Удаление установок**

Для удаления программы нажмите кнопку **CLEAR**.

Изменение установок

Нажмите **SELECT**. Кнопкой **▲** или **▼** выберите параметры, которые необходимо изменить и снова нажмите **SELECT**. Измените установки кнопками **▲**, **▼** или **0-9**. После коррекции нажмите **SELECT** для подтверждения.

4. Если все установки произведены правильно, кнопкой **▼** выберите “OK” и нажмите **SELECT** для подтверждения.
5. Для выхода из режима программирования нажмите кнопку **TIMER**.

Запись с цифровой видеокамеры

Подключите камеру к входу DV IN на передней панели Плеера и включите её на **PLAY** (режим **VCR**).

1. Вставьте DVD+RW или DVD+R диск с достаточным количеством свободного места.
2. Нажмите кнопку **DV**
3. Кнопкой **REC MODE** выберите качество записи.
4. При помощи пульта ДУ от Плеера найдите на кассете место, с которого желательно начать запись (рекомендуется зафиксировать его, используя функцию временной остановки – **PAUSE**).
5. Чтобы начать запись, нажмите кнопку **REC**.
Для временной остановки записи нажмите кнопку **PAUSE**, а для продолжения – **REC**.
6. Чтобы прекратить запись, нажмите кнопку **STOP**.

Примечание:

Пульт ДУ от данного Плеера совместим не со всеми моделями видеокамер.

Редактирование

Редактирование DVD±RW или DVD±R дисков

1. Вставьте DVD±RW или DVD±R диск.
2. Вызовите на экран меню Редактирования диска, нажав кнопку ▲.

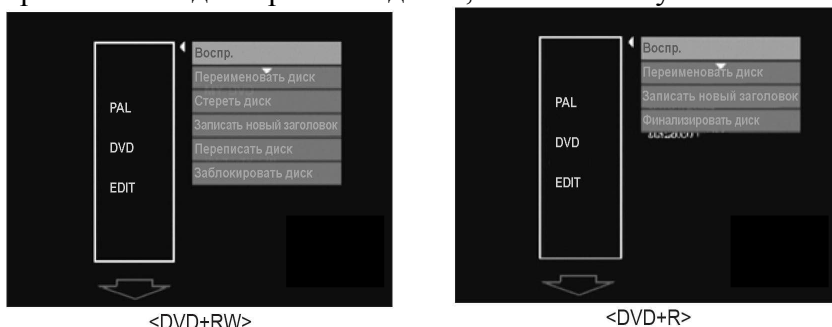

Воспроизведение DVD±RW / DVD±R дисков

Кнопкой ▲ или ▼ выберите PLAY и нажмите SELECT. Начнётся воспроизведение диска с самого начала.

Переименование дисков

1. Кнопкой ▲ или ▼ выберите “Переименовать” и нажмите SELECT. На экране появится клавиатура (нижний ряд клавиш предназначен для редактирования):



2. Кнопкой ▲ или ▼ выберите букву, которую Вы хотите ввести и нажмите SELECT для подтверждения.
3. Повторяйте эту операцию для ввода остальных букв. Заголовок диска может содержать не более 9 символов.
4. По завершении ввода выберите «OK» и нажмите SELECT для подтверждения.

Стирание записи (только для DVD±RW)

1. Кнопкой ▲ или ▼ выберите “Стереть диск” и нажмите SELECT для подтверждения. На экране появится всплывающее окно:

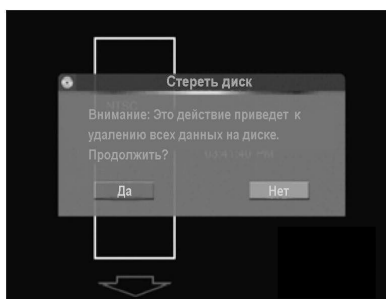

2. Кнопками ◀ и ▶ выберите “Да” и нажмите SELECT для подтверждения удаления. Процедура стирания занимает несколько минут.

Примечание:

Стирание записи производится только на дисках DVD+RW.

Редактирование

Запись нового заголовка (DVD±RW/DVD±R)

1. Кнопкой ▲ или ▼ выберите “Записать новый заголовок” и нажмите **SELECT** для подтверждения. При этом Плеер переключится из режима DVD в режим AV.
2. Кнопкой **AV** выберите источник входного сигнала. При каждом нажатии этой кнопки будет предлагаться очередной AV-вход в следующем порядке:

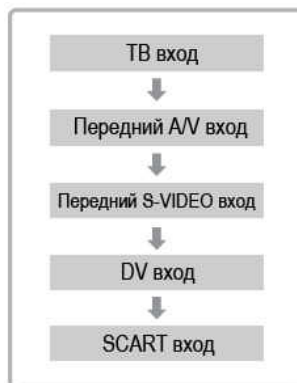

Для записи телепрограммы следует выбрать TV IN и кнопками **CHANNEL-** или **CHANNEL+** включить нужный канал.

3. Кнопкой **REC MODE** задайте качество записи.
4. Начните запись, нажав кнопку **REC**. **Запись производится на свободное место на диске!**
5. Чтобы прекратить запись нажмите **STOP**.

Перезапись диска (только для DVD±RW)

1. Кнопкой ▲ или ▼ выберите “Перезаписать диск” и нажмите **SELECT**. Плеер переключится из режима DVD в режим AV.
2. Кнопкой **AV** выберите источник входного сигнала. При каждом нажатии этой кнопки будет предлагаться очередной AV-вход в следующем порядке:

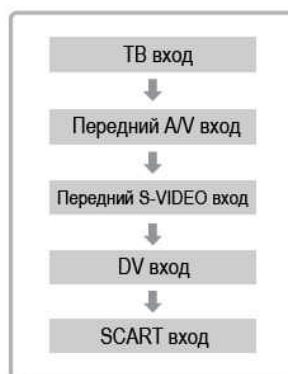

Для записи телепрограммы следует выбрать TV IN и кнопками **CHANNEL-** или **CHANNEL+** включить нужный канал.

3. Кнопкой **REC MODE** задайте качество записи.
4. Включите запись, нажав кнопку **REC**. **Запись начнётся с начала диска!**
5. Чтобы прекратить запись нажмите **STOP**.

Примечание:

При перезаписи диска записанные ранее программы сотрутся.

Редактирование

Защита записи (только для DVD±RW)

Запись на диске можно защитить от случайного стирания.

1. Кнопкой ▲ или ▼ выберите “**Заблокировать диск**” и нажмите **SELECT**. Через 2-3 минуты защита будет установлена: теперь на диск нельзя больше ничего записать или изменить его содержимое.

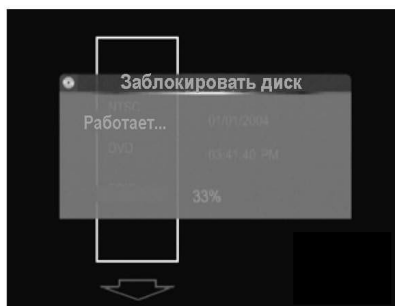

2. Чтобы снять защиту нажмите кнопку ▲, появится меню Редактирования диска.



3. Кнопкой ▲ или ▼ выберите “**Разблок. диск**” и нажмите **SELECT** для подтверждения. Через несколько минут защита будет снята.

Финализация диска (только для DVD±R/DVD-RW)

Чтобы записанный DVD+R диск воспроизводился другими DVD-плеерами, необходимо его финализировать.

1. Кнопкой ▲ или ▼ выберите “**Финализировать диск**” и нажмите **SELECT**. Появится всплывающее меню.
2. Кнопкой ▲ или ▼ выберите “**Да**” и нажмите **SELECT** для подтверждения, через несколько минут обработка закончится.

Примечание:

На финализированный диск нельзя больше ничего записать или изменить его содержимое.

Редактирование заголовка DVD±RW или DVD±R

1. Вставьте в Плеер записанный диск. Автоматически откроется экранное меню.
2. Кнопкой ▲ или ▼ выберите заголовок, подлежащий редактированию.
3. Нажмите кнопку ►. Появится меню Редактирования.



<DVD+RW>

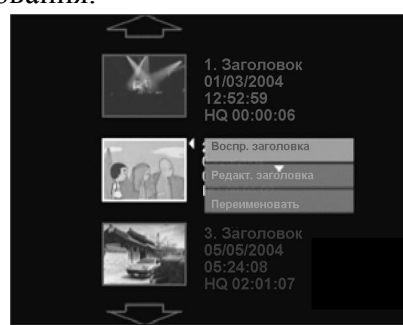

<DVD+R>

Редактирование

Воспроизведение заголовков DVD±RW/DVD±R

Вы можете просмотреть выбранный заголовок.

1. Для этого кнопкой ▲ или ▼ выберите “**Воспр. заголовка**” и нажмите **SELECT** для подтверждения.

Редактирование заголовков

1. Кнопкой ▲ или ▼ выберите “**Редакт. заголовка**” и нажмите **SELECT**. Одновременно с началом воспроизведения на экране появится всплывающее меню.



Заголовок – выбор заголовка введением его номера;

Фрагмент – выбор фрагмента введением его номера;

Воспроизведение – управление воспроизведением (ускоренный и замедленный просмотр и др.)

Метка фрагмента – позволяет вставить новый или удалить существующий фрагмент. Нажмите **SELECT** или ► - появится всплывающее меню.

- a. Чтобы вставить метку нового фрагмента, кнопкой ▲ или ▼ выберите “**Вставить метку**”. Просмотрите эпизод, используя кнопки ◀◀, ▶▶ или **PLAY** и нажмите **SELECT** в том месте, где нужно вставить новый фрагмент.
- b. Чтобы удалить метку, кнопкой ▲ или ▼ выберите “**Удалить метку**”. Просмотрите эпизод, используя кнопки ▶▶|, |◀◀ и нажмите **SELECT**.
- c. Чтобы удалить все метки, выберите “**Удалить все метки**” и нажмите **SELECT** для подтверждения.

Скрыть фрагмент – функция может быть весьма полезна, если нужно скрыть рекламу. Выберите «**Скрыть фрагмент**» и нажмите **SELECT**. Если текущий фрагмент скрытый, то в меню вместо «Скрыть фрагмент» появится пункт «Показать фрагмент». Если выбрать этот пункт и нажать **SELECT**, скрытый фрагмент опять станет доступным для просмотра.

Индекс изображения – нажмите **SELECT** в месте, где вы хотите разместить пиктограммы выбранного заголовка.

Разделение заголовка – позволяет фрагментировать текущий заголовок на 2. Нажмите **SELECT** в месте, где Вы хотите произвести фрагментацию. Это займёт несколько минут.

Прошло времени (истекло)– показывает длительность воспроизведения.

2. По окончании редактирования нажмите **SELECT**. Обновление диска займёт несколько минут.

Редактирование

Переименование заголовка (DVD±RW/DVD±R)

1. Кнопкой ▲ или ▼ выберите «Переименовать заголовок» и нажмите **SELECT**. Откроется окно клавиатуры (нижний ряд клавиш предназначен для редактирования):



2. Кнопкой ▲ или ▼ выберите букву, которую Вы хотите ввести и нажмите **SELECT** для подтверждения.
3. Повторяйте эту операцию для ввода остальных букв. Заголовок диска может содержать не более 9 символов.
4. По завершении ввода выберите «OK» и нажмите **SELECT** для подтверждения.

Удаление заголовка (только для DVD±RW)

1. Кнопкой ▲ или ▼ выберите «Стереть заголовок» и нажмите **SELECT**. На экране появится всплывающее окно:

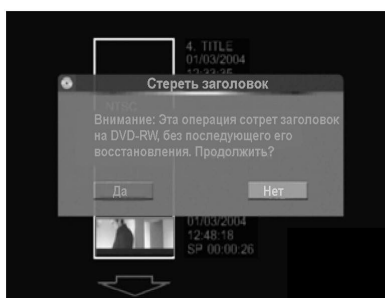

2. Кнопками ◀ и ▶ выберите «Да» и нажмите **SELECT** для подтверждения удаления. Удаление занимает несколько минут.

Перезапись заголовка (только для DVD±RW)

1. Кнопкой ▲ или ▼ выберите «Перезаписать заголовок» и нажмите **SELECT**. Плеер переключится из режима DVD в режим AV.
2. Кнопкой AV выберите источник входного сигнала. При каждом нажатии этой кнопки будет предлагаться очередной AV-вход в следующем порядке:

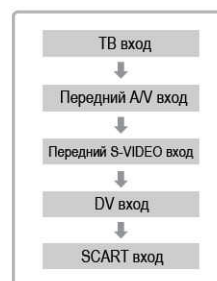

Для записи телепрограммы следует выбрать TV IN и кнопками **CHANNEL-** или **CHANNEL+** включить нужный канал.

3. Кнопкой **REC MODE** задайте качество записи.
4. Включите запись, нажав кнопку **REC**. **Запись начнётся с начала диска!**
5. Чтобы прекратить запись нажмите **STOP**.

Меню установок

Этот DVR плеер всегда при отключении сохраняет свои настройки, однако их легко изменить при помощи МЕНЮ УСТАНОВОК, которое содержит информацию о режимах воспроизведения и записи, о языке и настройке каналов.

Основные операции.

Нажмите кнопку **SETUP** в режиме **STOP**. Кнопками **◀, ▶, ▲, ▼** и **SELECT** выберите опцию. Текущие настройки всегда выделены цветом.

1. Остановите Плеер (нажмите **STOP**).
2. Для вызова Меню установок нажмите кнопку **SETUP**.
3. Кнопкой **▲** или **▼** выберите нужный пункт и нажмите **SELECT**.
4. Кнопкой **▲** или **▼** выберите нужный подпункт и нажмите **SELECT**.
5. После того, как произведены все установки, нажмите кнопку **SETUP**.

Примечание:

В зависимости от диска некоторые настройки могут давать сбои.

Общие установки

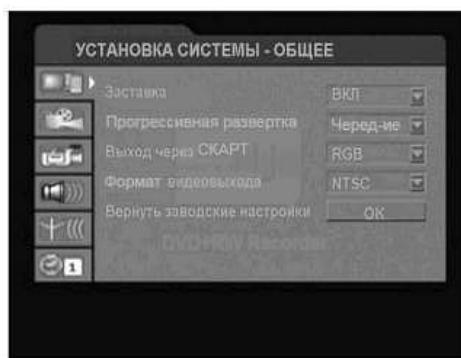

1. Заставка.

Если телевизор долго показывает яркую неподвижную картинку, кинескоп может испортиться. Для предотвращения этого предусмотрен режим «сохранения экрана»: если он включён, то через 5 минут такого состояния на экран выводится движущийся логотип DVD.

Примечание:

Экраны проекционных телевизоров особенно чувствительны к ярким неподвижным изображениям и легко выгорают. Поэтому будьте особенно внимательны, если режим ЭКРАННОЙ ЗАСТАВКИ выключен.

2. Прогрессивный / Чередование.

При просмотре TV с прогрессивной развёрткой через разъём Y/Pb/Pr, выберите установку “Progressive”.

3. Выход через SCART.

Установите “YUV” для просмотра компонентного видео через разъём Y/Pb/Pr. При использовании разъёма SCART установите RGB.

4. Формат видеовыхода.

Установите PAL или NTSC – в зависимости от Вашего телевизора.

5. Вернуть заводские настройки.

Возврат к заводским настройкам.

Меню установок

Воспроизведение

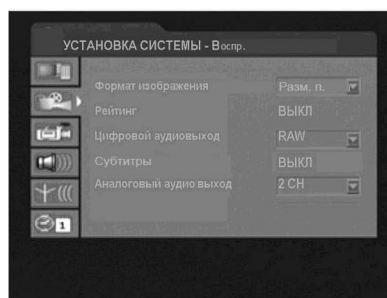

1. Формат экрана.

Если у Вас широкоформатный телевизор, выберите установку «16:9»: при просмотре широкоформатного DVD диска изображение заполнит весь экран. Если диск записан в обычном формате (4:3), изображение не будет соответствовать настройкам телевизора. В этом случае следует обратиться к инструкции на телевизор.

Если у Вас обычный телевизор (4:3), выберите одну из двух установок:

“Размер письма” – широкоформатное изображение подаётся в полном размере с чёрными полосами вверху и внизу экрана.

“Общее сканирование” – изображение имеет нормальный вертикальный размер, но обрезается по ширине.

Примечание:

При просмотре некоторых дисков формат изображения изменить невозможно.

2. Рейтинг и пароль.

Это функция так называемого родительского контроля. Существует 8 уровней доступа к просмотру дисков (рейтинга): 1 – просмотр разрешён детям, 8 – только для взрослых.

Если на Плеере установлен какой-либо рейтинг, то диски с более высоким уровнем будут недоступны для просмотра.

- a. Кнопкой ▲ или ▼ выберите “Установить рейтинг” и нажмите **SELECT**. Откроется окно ввода ПАРОЛЯ.

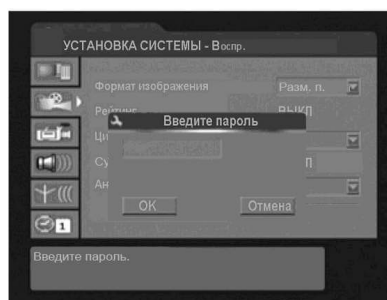

- b. Кнопками 0-9 введите действующий 4-значный пароль и нажмите **SELECT**. Если пароль не изменялся, введите **3308**.

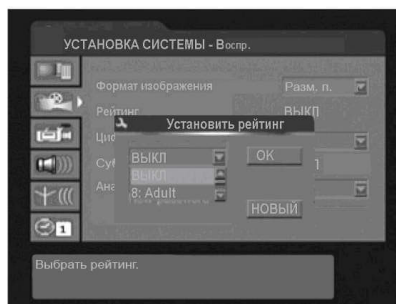

Меню установок

- c. Кнопкой ▲ или ▼ выберите подходящий рейтинг и нажмите **SELECT**.
- d. Выберите “ОК” и нажмите **SELECT** для подтверждения. Рейтинг изменится.
- e. Для изменения пароля выберите “Новый” и нажмите **SELECT** (перед выполнением п.3).

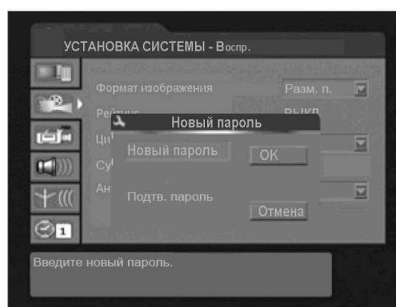

- f. Кнопками **0-9** введите новый 4-значный пароль.
- g. Кнопкой ▼ выберите “Подтвердить пароль” и ещё раз введите пароль для подтверждения.
- h. Выберите **OK** и нажмите **SELECT** – пароль

3. Цифровой аудиовыход

RAW (Bit Stream): - оригинальный звук, записанный на диск, выводится через цифровой аудиовыход;

LPCM: - преобразованный звук выводится через цифровой аудиовыход

4. СУБТИТРЫ

Вы можете выбрать субтитры или отменить их.

5. Аналоговый аудиовыход

2-CH – обычно используют при обычном двухканальном подключении Плеера к стереоусилителю, телевизору или при записи звука на диск или кассету с DVD, записанного с окружающим звучанием.

5.1-CH: - для подключения пятиканального выхода Плеера к такому же входу усилителя.

Меню установок

Запись

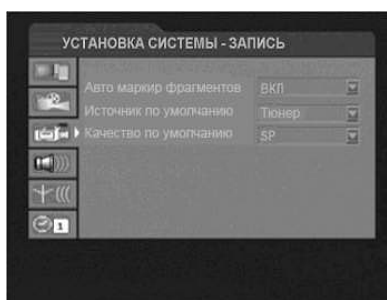

1. Авто маркировщик фрагментов

Если эта функция включена, фрагменты в заголовках создаются автоматически через каждые 5 минут. Разделы также можно добавлять и удалять вручную (см. «Редактирование заголовков»).

2. Источник по умолчанию

Вы можете выбрать источник для записи, который будет использоваться по умолчанию.

3. Качество по умолчанию

Предусмотрена возможность выбора одного из четырёх режимов записи:

HQ – высшее качество (можно сделать одночасовую запись на пустой диск);

SP – стандартное воспроизведение (2 часа записи на пустой диск);

EP – длительное (4 часа);

SLP – сверхдлгое (6 часов).

Язык

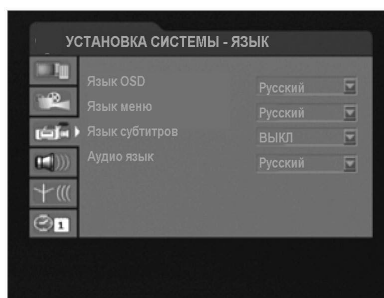

1. Язык OSD

Все экранные сообщения выводятся на выбранном языке.

2. Язык меню

Будет выводиться на выбранном языке для всех дисков (если меню на данном языке записаны на диске).

3. Язык субтитров

Будут выводиться на выбранном языке для всех дисков (если субтитры на данном языке записаны на диске).

4. Язык аудио

Будет осуществляться на выбранном языке для всех дисков (если диск продублирован на данном языке).

Меню установок

Переключение каналов

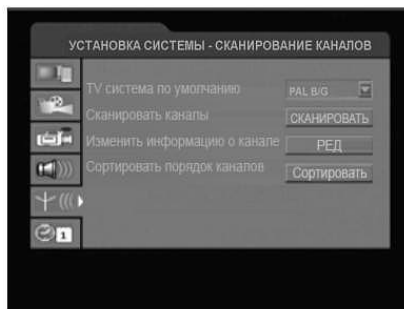

1. ТВ система

Руководствуясь данными ниже рекомендациями, кнопкой ▲ или ▼ выберите систему TV и нажмите **SELECT**:

PAL B/G: Германия, Италия, Португалия, Испания, Дания, Нидерланды, Норвегия, Швеция, Швейцария, Греция, Турция, Финляндия, Израиль, ОАЭ, Австралия и Сингапур.

PAL D/K: Румыния.

PAL I: Великобритания, Гонконг, Южная Африка.

SECAM D/K: Россия, Польша, Венгрия, Чехословакия, Югославия, Болгария.

2. Сканировать каналы

Кнопкой ▲ или ▼ выберите “Сканировать” и нажмите **SELECT**. Настройка и запоминание каналов будет производиться автоматически.

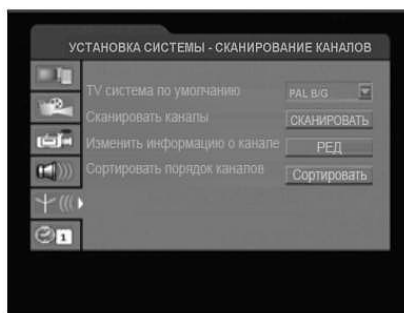

Примечание:

При новом поиске информация обо всех ранее установленных каналах стирается.

3. Изменить информацию о канале

Если канал не установлен, данная функция не работает.

3.1 Кнопкой ▲ или ▼ выберите “Изменить информацию о канале” и нажмите **SELECT**. На экране появится информация о текущем канале;

3.2 Кнопками **CHANNEL-** или **CHANNEL+** выберите канал.



Меню установок

Изменение названия канала

- Кнопкой ▲ или ▼ выберите “Имя” и нажмите **SELECT**. На экране появится клавиатура.
- Кнопками ◀, ▶, ▲, ▼ выберите букву и нажмите **SELECT** для её ввода.
- Таким же образом введите остальные символы (не больше 5).
- Нижний ряд клавиш предназначен для редактирования.** По окончании ввода выберите «OK» и нажмите **SELECT**.

Частота

Если качество сигнала после настройки неудовлетворительное, можно произвести повторную настройку:

- Кнопкой ▲ или ▼ выберите “Частота”.
- Нажмите кнопку ◀ или ▶, чтобы начать автоматический поиск. При нахождении станции или нажатии кнопки **STOP**, поиск останавливается.

Система звука

Установка системы звучания для текущего канала.

- Кнопкой ▲ или ▼ выберите “Режим включен” и нажмите **SELECT**.
- Кнопкой ▲ или ▼ выберите систему звука и нажмите **SELECT**.

Пропустить

Выберите “Да” для пропуска установленных каналов.

Точная настройка

Позволяет подстроить частоту сигнала для достижения наилучшего качества изображения.

- Кнопкой ▲ или ▼ выберите “Точная настройка”.
- Кнопкой ◀ или ▶ подстройте частоту сигнала (каждое нажатие кнопки изменяет её на 50 кГц).

3.3 После завершения всех установок кнопкой ▼ выберите “OK” и нажмите **SELECT**.

4. Вид канала

Возможно только при наличии сохранённых в памяти каналов.

- Кнопкой ▲ или ▼ выберите “Сортировка каналов” и нажмите **SELECT**.
- Кнопкой ▲ или ▼ выберите канал и нажмите **SELECT** или ▶.

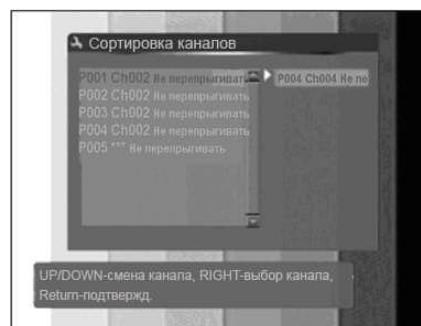
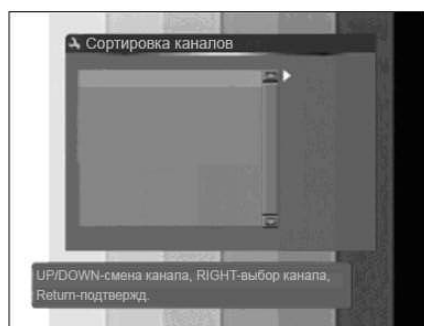

- Кнопкой ▲ или ▼ выберите место, куда будет вставлен канал, и нажмите **SELECT**.
- При необходимости повторите эту операцию.
- Нажмите кнопку **RETURN** для завершения и выхода.

Меню установок

Часы

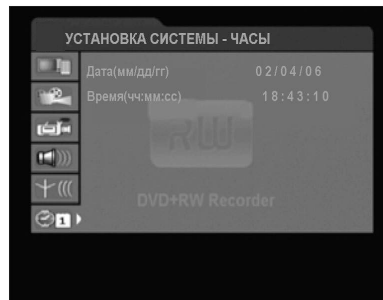

1. Кнопкой ▲ или ▼ выберите «Дата» и нажмите **SELECT**.
2. Кнопками **0-9** введите текущую дату в формате: **день/месяц/год** и нажмите **SELECT**.
3. Выберите «Время» и нажмите **SELECT**.
4. Кнопками **0-9** введите текущее время в формате: **часы/минуты/секунды** и нажмите **SELECT** для сохранения.

Возможные неполадки и их устранение

При возникновении каких-либо неполадок учитывайте, что зачастую ситуации, возникающие при неправильном обращении, принимают за неисправности, а также, прежде чем обращаться в Сервисную Службу, проверьте соединения и исправность всех подключённых к Плееру устройств.

НЕПОЛАДКА	ВОЗМОЖНАЯ ПРИЧИНА
После загрузки диск выбрасывается обратно	Диск грязный или повреждён.
Диск неправильно установлен	Установите его правильно.
Несовместимый региональный код	Если региональные коды диска и Плеера не совпадают, данный диск невозможно просмотреть.
Внутри Плеера конденсировалась влага	Подождите, пока конденсат не испарится. Не устанавливайте Плеер вблизи кондиционеров. Воспроизведение невозможно.
Диск вставлен кверху ногами	Вставьте диск правильно.
На экране появляется значок 	Воспроизведение запрещено по каким-либо обусловленным плеером или диском причинам.
Воспроизведение прекращается, кнопки управления не работают	Выключите и снова включите плеер выключателем STANDBY/ON, расположенным на передней панели. Отключите шнур питания от электросети и снова вставьте его в розетку.
Изменения, сделанные во время воспроизведения диска, неэффективны. Настройки сбрасываются	Некоторые настройки, сделанные во время воспроизведения диска, начинают действовать только после остановки и перезапуска диска. Это не является неисправностью. Повторите эти настройки, когда плеер остановлен. При перебоях в подаче электроэнергии или отключении плеера от электросети, настройки сбрасываются.
Нет изображения и цвета	Неправильно произведены подключения. Неправильно произведены настройки телевизора/монитора или AV усилителя. Обратитесь к Инструкциям на подключенные устройства. Выход Плеера настроен на прогрессивную развёртку, а телевизор/монитор не поддерживают её. Подключите Плеер к телевизору композитным или S-Video кабелем.
Не работает запись	Вставлен диск другого типа (не DVD+RW или DVD+R). Диск полностью записан. Диск DVD+R финализирован.
Изображение растянуто, формат не изменяется	Неправильно установлен формат в меню установок. Установите его в соответствии с форматом телевизора.
Изображение искажено или тёмное	Данный Плеер совместим с антипиратской системой Macro-Vision. На некоторые диски записывают защитный сигнал и при их воспроизведении, в зависимости от телевизора, на изображении в какие-то моменты могут появляться полосы или тёмные участки.

Возможные неполадки и их устранение

<p>Кажется, что пульт ДУ не работает</p>	<p>Пульт находится слишком далеко или не направлен прямо на ИК-приёмник DVR-плеера. <u>Работайте с пультом только в пределах радиуса его действия.</u> Неправильно вставлены или израсходовались батарейки.</p>
<p>Нет звука или он искажён</p>	<p>Некоторые DVD-диски не поддерживают цифровой аудиовыход. Подключите усилитель к аналоговому аудиовыходу Плеера. Диск загрязнён. Очистите его. Ненадёжно подсоединены или не подключены кабели к разъёмам. Проверьте все соединения. Контакты разъёмов грязные или окислились. Неправильно подключены аудиокабели. Проверьте подключения. Плеер подключён к входу деки усилителя. Режим временной остановки. Нажмите PLAY. Неправильно настроен усилитель. Проверьте уровень громкости и включены ли динамики, правильно ли установлен вход.</p>
<p>Аналоговый аудиосигнал в норме, а цифрового нет</p>	<p>Неправильно произведены установки в Меню настройки звука. Убедитесь, что пункт Цифровой Аудиовыход установлен на RAW или LPCM, и что эти установки поддерживаются усилителем (справьтесь в Инструкции на усилитель).</p>
<p>Громкость при воспроизведении DVD и CD заметно различается</p>	<p>Просто для записи этих дисков используются разные технологии. Не является неисправностью Плеера.</p>
<p>Нет выходного сигнала DTS</p>	<p>Усилитель или декодер не поддерживают DTS. При воспроизведении DTS-диска будет слышен только шум. Если усилитель или декодер выбраны правильно, проверьте их настройки и подключения.</p>
<p>Диск с MP3 записями не воспроизводится</p>	<p>Если это записываемый CD, убедитесь, что он финализирован. Удостоверьтесь, что записи сделаны в формате MPEG 1 Audio Layer3. Проверьте, составляет ли частота записей 32, 44,1 или 48 кГц.</p>
<p>Кажется, что некоторые MP3 записи исчезают с диска</p>	<p>Если заголовок записи не заканчивается на “.mp3” или “.MP3”, Плеер не распознаёт её как MP3 запись.</p>

Примечание:

На нормальную работу изделия может повлиять статическое электричество или иные внешние факторы. Если это произошло, отключите плеер от сети и снова включите. Как правило, такая перезагрузка помогает. В противном случае обращайтесь в Сервисную Службу.

Технические характеристики

Поддержка дисков

DVD±R/RW, CD-R/RW.....	Да
DVD-Video.....	Да
SVCD.....	Да
CD-audio.....	Да
MP3.....	Да
JPEG, Kodak picture CD.....	Да
MPEG4.....	Да

Запись

Медиа.....	DVD±R, DVD±RW
Диаметр.....	12 см
Емкость внутр. памяти.....	4.7 Гб
Время записи.....	Ок. 6 часов (SLP режим)
ТВ системы.....	NTSC/PAL
Цифровое сжатие.....	MPEG2, MPEG1
Типы записи.....	Вручную, По таймеру
Max simultaneous timer recordings.....	8
Особенности записи.....	Пауза записи, Автоставка глав, Индексный экранный навигатор,
Режимы мульти записи	
Особенности редактирования.....	Очистка диска, Показ глав, Редактирование заголовков

Воспроизведение

MP3 и JPG навигатор	
Прокрутка вперед/ назад 32X	
Замедленное воспроизведение	
Повтор (Главы/ Диска и A-B)	
Функция пропуска	
Увеличение и уменьшение до 12%, 25%, 50%, 100%, 200%, 400% при просмотре JPG. До 150%, 200% при просмотре фильма.	

Воспроизведение видео

Разрешение.....	720 x 480 NTSC, 720 x 576 PAL в HQ режиме
Видео выходы.....	Композитный, S-Video, Компонентный
Сканирование.....	Прогрессивная развертка, Чересстрочная развертка
Лазер.....	650 нм

Воспроизведение аудио

DA конвертер.....	24 бит
AD конвертер.....	24 бит
DVD линейный звук	
48 кГц.....	4 Гц - 22 кГц
96 кГц.....	4 Гц - 44 кГц
Аудио диски.....	4 Гц - 20 кГц
Соотношение сигнал/ шум.....	> 90 дБ
Динамический диапазон.....	> 80 дБ
Гармонические колебания.....	< 0.001% (W.PEAK)

Выходы

Компонентный видео выход:

Y.....	1.0y0.2Vp-p (75 Ом), Negative sync
Pb/Pg.....	0.7:0.14 Vp-p (75 Ом)
S-Video выход.....	Mini DIN4 – Pin (Y=0.7:0.14 Vp-p C=0.3 Vp-p 75 Ом)
Композитный видео выход.....	1 разъем, 1,0 0.2 Vp-p (75 Ом)
Коаксиальный цифровой выход.....	1 разъем, 0.5+0.1/0.5-0.2 Vp-p(75 Ом)
Оптический цифровой выход.....	Стандартный оптический коннектор
Аналоговый аудио выход.....	2.0+0.2/2.0-1.0 VRMS (47 КОм)

Входы

S-Video вход (Передний).....	Mini DIN4 – Pin (75 Ом)
Композитный видео вход (Передний t).....	Cinch, 1 Vp-p (75 Ом)
Сtereo вход (Передний).....	1.6 VRMS (47 КОм)

Физически

Условия работы.....	0 - 40°C
Питание.....	~110-240 В, 50/60 Гц
Потребляемая мощность.....	30 Вт
Размеры.....	55 мм x 430 мм x 250 мм (В x Ш x Д)
Вес.....	3 кг

Технические характеристики

Внешний вид	Механизм загрузки дисков	обычный
	Передняя панель	черная
	Цвет	серебристый
Аудио	Встроенный декодер Dolby Digital	+
	Выход DTS digital	+
	Prologic II	-
Терминалы	Композитный видеовход	+
	Композитный видеовыход	+
	S-Video вход	+
	S-Video выход	+
	Компонентный видеовыход (YUV)	+
	SCART вход	+
	SCART выход	+
	Стерео аудиовход	+
	Стерео аудиовыход	+
	Оптический цифровой аудиовыход	+
	Коаксиальный цифровой аудиовыход	+
	5.1 аудиовыход	+
	DV In	+
	USB	+
Разъёмы для подключения микрофонов	-	
Функции	Караоке	-
	Встроенный ТВ тюнер	+
	Скринсейвер	+
	Зум для режимов воспроизведения и паузы	+
	Трёхмерная аудиоимитация различных помещений	-
	Эквалайзер	-
	Блокировка нежелательных дисков от просмотра детьми	+
	Функция записи "Одним касанием"	+
	Выбор угла просмотра эпизодов	+
	Таймер записи	+
Дополнительные параметры	Питание от сети	~110 - 240 В, 50/ 60 Гц



Технические характеристики могут быть изменены заводом изготовителем без предварительного уведомления. Указанные масса и геометрические размеры имеют приблизительные значения.

AE25