



DVD-ПЛЕЕРЫ

**DV511SI, DV514SI, DV515SI,
DV516SI, DV521SI, DV522SI,
DV524SI, DV525SI**

Руководство по эксплуатации

**ПРОЧИТАЙТЕ ВНИМАТЕЛЬНО
ПЕРЕД ИСПОЛЬЗОВАНИЕМ**

Версия 1.0

СОДЕРЖАНИЕ

ВВЕДЕНИЕ

Инструкция по мерам безопасности	1
Краткое описание формата DVD	2
Условные обозначения	3
Особенности	3
Поддерживаемые форматы	4
Расположение и функции органов управления	5
Комплектация	9

ПОДКЛЮЧЕНИЕ

Подключение к телевизору	10
Подключение к телевизору с входом сигнала прогрессивной развертки	11
Подключение FM/AM антенн	11
Подключение к усилителю с декодером Dolby Digital Pro Logic Surround	12
Подключение к усилителю с декодерами Dolby Digital или DTS	13
Подключение наушников	13
Подключение к усилителю с аудиовходом 5.1CH	14

ОСНОВНЫЕ ОПЕРАЦИИ

Воспроизведение дисков	15
Выбор системы цветности	15
Пауза/нормальное воспроизведение диска	16
Покадровое воспроизведение	16
DISPLAY	16
Регулировка уровня громкости	16
Отключение звука	17
Меню проигрывания DVD-дисков	17
Функция PBC	17
Непосредственный выбор раздела или трека с помощью цифровых клавиш	18
Выбор языка/аудиоканала	18
Функция "Q-Play" (быстрое воспроизведение)	18
Использование радио	19

ВОСПРОИЗВЕДЕНИЕ

Ускоренное воспроизведение	20
Повторное воспроизведение	20
Повтор выбранного фрагмента	20
Выбор субтитров	21
Сохранение последнего места остановки на диске	21
Увеличение/уменьшение изображения	21
Виртуальная панель управления	21
Сохранение картинки в качестве заставки	22
Браузер треков	22
Воспроизведение с заданного момента	23
Воспроизведение MP3-, JPEG-, MPEG-4-файлов	23
Воспроизведение караоке-дисков	25

НАСТРОЙКИ ФУНКЦИЙ

Выбор и изменение настроек	27
Раздел настроек Язык	27
Раздел настроек Изображение	28
Раздел настроек Звук	28
Раздел настроек Воспроизведение	30
Раздел настроек Караоке	30
Раздел настроек Предпочтения	30
Раздел настроек Семейный фильтр	31
Раздел настроек Первичная настр.	31
Раздел настроек Сброс настройки	31
Раздел настроек Выход	31

ПРОЧЕЕ

Установка задержки в канале	32
Полезные примечания	34
Поиск неисправностей	34
Технические характеристики	35
Термины	36
Список кодов языков	37
Сервисное обслуживание	38

ВВЕДЕНИЕ

Инструкция по мерам безопасности



Символ Опасности

Напоминание пользователю о высоком напряжении.



Символ Предупреждения

Напоминание пользователю о проведении всех действий в соответствии с инструкциями.

ПРЕДУПРЕЖДЕНИЯ:

- Чтобы предотвратить риск пожара или удара током, избегайте попадания в устройство воды и эксплуатации устройства в условиях высокой влажности.
- Устройство содержит компоненты под высоким напряжением и лазерную систему, поэтому не пытайтесь самостоятельно открывать и ремонтировать устройство. Лазерный луч опасен при снятой крышке корпуса. Не смотрите вблизи на лазерный луч.
- При перемещении устройства из холодного места в теплое или наоборот на лазерной головке может образоваться конденсат, и устройство не будет работать должным образом. В таком случае перед началом воспроизведения, пожалуйста, включите устройство на 1 – 2 часа без диска.
- Не пытайтесь закрывать или открывать лоток для загрузки дисков вручную.
- Отключайте питание плеера только при отсутствии диска.
- Выключайте устройство из розетки, если Вы не собираетесь его использовать в течение долгого времени.
- Перед включением устройства, пожалуйста, убедитесь, что устройство подключено правильно, установите на минимум уровень громкости усилителя и громкоговорителей Вашей аудиосистемы. Регулируйте уровень громкости только после начала воспроизведения, чтобы избежать повреждений вашей аудиосистемы.
- Не ставьте посторонние предметы на корпус проигрывателя, это может быть причиной некорректного воспроизведения.
- Не размещайте устройство около громкоговорителей высокой мощности, чтобы избежать любого влияния вибрации на его нормальную работу.
- Пожалуйста, поместите устройство в сухую и проветриваемую область. Исключайте соседство с нагревательными приборами, не подвергайте воздействию солнечного света, механической вибрации, влажности и пыльной среды.
- Допустимо использование небольшого количества нейтрального моющего средства для чистки устройства.
- Никогда не используйте абразивные материалы или органические соединения (алкоголь, бензин и т. д.) для чистки устройства.
- Для ремонта и технического обслуживания обращайтесь только в уполномоченные для ремонта изделий торговой марки BVK Сервисные центры.

РЕКОМЕНДАЦИИ:

Перед использованием устройства внимательно ознакомьтесь с руководством. После чтения, пожалуйста, сохраните его для использования в будущем.

Пожалуйста, свяжитесь с Вашим местным дилером для проведения сервисного обслуживания.



Торговая марка, принадлежащая DVD Format/Logo Licensing Corporation, зарегистрированная в США, Японии и других странах.

Данное устройство содержит систему защиты авторских прав, принадлежащую компании Macrovision Corporation и другим законным владельцам и защищенную патентами США и другими сертификатами об авторских правах. Использование этой технологии должно быть подтверждено разрешением компании Macrovision Corporation и предназначено для домашнего использования ограниченным кругом лиц, если другое не оговорено договором с компанией Macrovision Corporation. ДisasceMblирование и реинжиниринг этой технологии преследуется по закону.

Все иллюстрации, приведенные в данной инструкции, являются схематическими изображениями реальных объектов, которые могут отличаться от их реальных изображений.

ВВЕДЕНИЕ

Краткое описание формата DVD









Формат DVD получил известность благодаря необычно большой емкости диска, что существенно расширило возможности его применения в домашних развлекательных системах. Емкость одного DVD-диска составляет от 4,7 до 17 ГБ (один DVD-диск заменяет от 7 до 26 стандартных CD-дисков). Горизонтальное разрешение изображений в данном формате – более 500 линий. Для передачи аудиосопровождения используются звуковые дорожки в форматах Dolby Digital и DTS, которые обеспечивают 6 отдельных аудиоканалов и создают невероятные пространственные эффекты.

Сравнение формата DVD с другими форматами

	DVD				Super VCD	VCD	CD
Метод записи	Цифровой (MPEG-2)				Цифровой (MPEG-2)	Цифровой (MPEG-1)	Цифровой
Емкость	1 сторона 1 слой – 4,7 ГБ	1 сторона 2 слоя – 8,5 ГБ	2 стороны 1 слой – 9,4 ГБ	2 стороны 2 слоя – 17 ГБ	650 МБ	650 МБ	650 МБ
Время воспроизведения	133 мин.	242 мин.	266 мин.	484 мин.	45 мин.	74 мин.	74 мин.
Диаметр диска	12/8 см				12/8 см	12/8 см	12/8 см
Горизонтальное разрешение	500 и более линий				350 и более линий	250 и более линий	
Аудио	Dolby Digital/Линейное PCM						Линейное PCM
Качество звука	48 кГц, 99 кГц/16, 20, 24 Бит					44,1 кГц	44,1 кГц/ 16 Бит

Дополнительные возможности

- Множество поддерживаемых языков
DVD-диск может содержать до 8-ми языков дубляжа и 32-х языков субтитров.
- Множество ракурсов камеры
Определенные сцены на DVD-диске могут быть записаны в 9-ти различных ракурсах.
- Быстрый поиск необходимого фрагмента
Пользователь может осуществлять поиск нужного момента в фильме как по времени, так и выбирая главы (фрагменты, на которые разбит диск).
- Масштабирование изображения
Пользователь может масштабировать изображение в зависимости от геометрии телевизионного экрана.

Изображение на диске	Изображение на телевизоре		
	4:3		16:9
	Pan & Scan	Letterbox	
4:3 			
16:9 			

ПРИМЕЧАНИЕ

- Не все DVD-диски записаны с поддержкой режима Pan & Scan. Чтобы фильм корректно воспроизводился на телевизоре 4:3 (без черных полос), DVD-диск должен быть записан особым образом. Тем не менее, даже в режиме Pan & Scan некоторая потеря информации все-таки будет.



ВВЕДЕНИЕ









Условные обозначения

При нажатии клавиши, функция которой недоступна в данный момент, на экране телевизора появляется изображение:



Эти значки в верхней части параграфа обозначают типы дисков, к которым применима данная функция.

-  Применима к DVD-дискам
-  Применима к Super VCD-дискам
-  Применима к VCD-дискам

-      
-  Применима к MPEG-4-файлам
-  Применима к CD-дискам
-  Применима к MP3-файлам

Особенности

Форматы

- Воспроизведение цифрового видео в форматах DVD-Video, Super VCD и VCD
- Поддержка стандарта MPEG-4: воспроизведение форматов DivX 3.11, DivX 4, DivX 5, DivX Pro, XviD
- Воспроизведение музыкальных дисков в форматах CD (CD-DA) и HDCD
- Воспроизведение музыкальных файлов, сжатых в форматах MP3, WMA и OGG Vorbis
- Воспроизведение караоке-дисков в форматах DVD-Video, VCD, CD+G
- Воспроизведение фотоальбомов, записанных в цифровых форматах Kodak Picture CD и JPEG

Аудио

- АудиоЦАП 192 кГц/24 бит
- Коаксиальный и оптический аудиовыходы, обеспечивающие возможность воспроизведения цифрового звука в форматах Dolby Digital/DTS/LPCM
- Стерефонический аудиовыход для подключения к телевизору или усилителю
- Встроенные цифровые декодеры многоканального звука Dolby Digital и DTS
- Встроенный декодер Dolby Pro Logic II, позволяющий преобразовывать стерефонический сигнал в многоканальный
- Микрофонный вход, обеспечивающий использование функции караоке*
- Выход для подключения наушников**

Видео

- ВидеоЦАП 108 МГц/12 бит
- Выход сигнала с прогрессивной разверткой (Y Pb Pr), обеспечивающий высокую четкость и отсутствие мерцания изображения
- Композитный, компонентный (Y Cb Cr), S-Video и RGB/SCART видеовыходы, расширяющие коммутационные возможности
- Транскодер NTSC/PAL, позволяющий воспроизводить диски, записанные в системе NTSC
- Поддержка множества ракурсов обзора, языков дубляжа и субтитров
- Регулировка резкости, гаммы, яркости, контрастности, оттенков, насыщенности изображения

* Два микрофонных входа для моделей DV511SI, DV514SI, DV521SI, DV524SI.







** Только для моделей DV516SI, DV522SI, DV525SI.

ВВЕДЕНИЕ

Прочее

- Поддержка носителей: CD–R/CD–RW, DVD–R/DVD–RW, DVD+R/DVD+RW
- Встроенный цифровой FM/AM тюнер с памятью на 20 радиостанций и поддержкой RDS*
- Система КАРАОКЕ+, обеспечивающая расширенные функции караоке
- Адаптированные для России, стран СНГ и Балтии экранное меню, поддержка названий файлов, ID3–тэгов и CD–Text, упрощающие работу пользователя
- Функция «Memo», позволяющая запоминать последнее место остановки на диске
- Функция «Q–Play», позволяющая начать воспроизведение, пропустив «неперематываемые» рекламные блоки
- Функция «Capture», дающая возможность сохранять любое изображение в качестве заставки**
- Функция «Браузер», отображающая информацию о режимах воспроизведения
- Функция «Виртуальная панель управления», упрощающая работу с устройством во время просмотра фильма
- Автоматическая защита телевизионного экрана
- Защита от просмотра детьми нежелательных дисков
- Автоматический выбор напряжения питания (~ 110–250 В, 50/60 Гц) и защита от короткого замыкания

Поддерживаемые форматы

Тип	Содержание
	DVD: Сжатое цифровое видео (динамическое изображение)
SVCD	Super VCD: Сжатое цифровое аудио – видео (динамическое изображение)
	VIDEO CD: Сжатое цифровое аудио – видео (динамическое изображение)
MPEG-4	MPEG-4: Сжатое цифровое аудио – видео (динамическое изображение)
	CD–DA: Цифровое аудио
	CD+G: Цифровое аудио + графика
WMA	WMA: Сжатое цифровое аудио
MP3	MP3: Сжатое цифровое аудио
	HD CD: Расширенный формат цифрового аудио
JPEG	JPEG: Сжатое цифровое статическое изображение
	Kodak Picture CD: Сжатое цифровое статическое изображение

* Только для DV525SI.

** Для всех моделей, кроме DV525SI.

ВВЕДЕНИЕ

Расположение и функции органов управления

Общий вид передней и боковой панелей

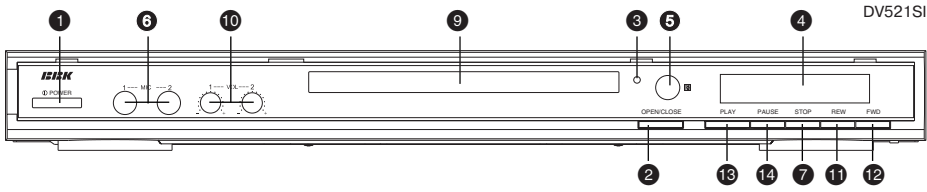
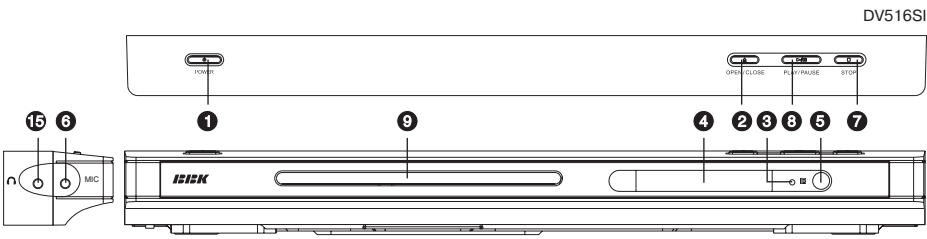
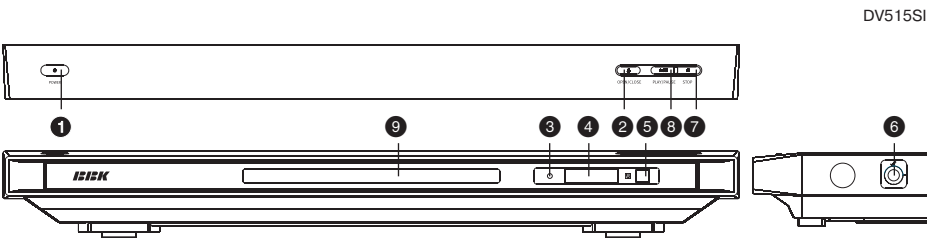
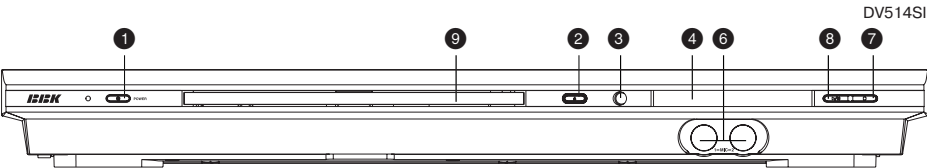
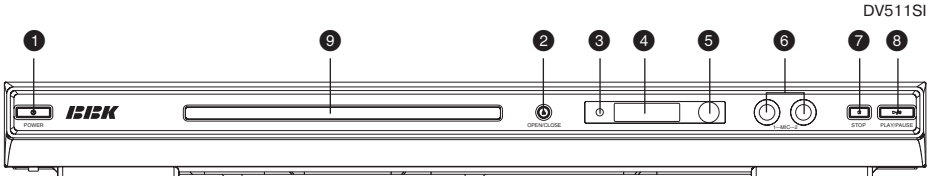

ВВЕДЕНИЕ

DV522SI

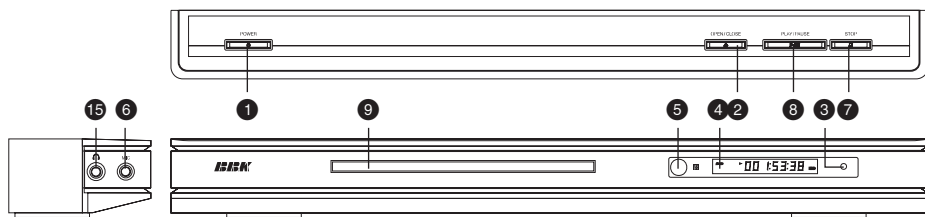

DV524SI



DV525SI

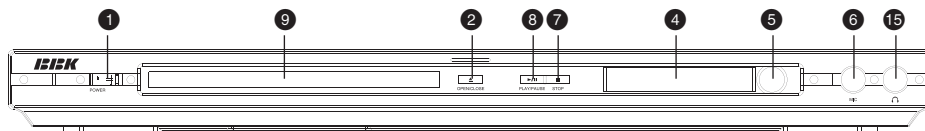

- | | |
|---|---|
| 1 Кнопка включения/выключения электропитания | 8 Кнопка PLAY/PAUSE (Воспроизведение/Пауза) |
| 2 Кнопка OPEN/CLOSE (Загрузка диска/извлечение диска) | 9 Лоток для загрузки диска |
| 3 Индикатор рабочего режима/режим Standby | 10 Регулятор громкости микрофона |
| 4 Окно LED-дисплея | 11 Кнопка REW (Ускоренная перемотка назад) |
| 5 Датчик инфракрасных лучей | 12 Кнопка FWD (Ускоренная перемотка вперед) |
| 6 Разъем для подключения микрофона | 13 Кнопка PLAY (Воспроизведение) |
| 7 Кнопка STOP (Остановка воспроизведения) | 14 Кнопка PAUSE (Пауза) |
| | 15 Разъем для подключения наушников |

ПРИМЕЧАНИЕ

- Наличие и расположение тех или иных клавиш, разъемов, регуляторов и индикаторов зависит от модели DVD-плеера.

ВВЕДЕНИЕ

Общий вид задней панели

DV525SI

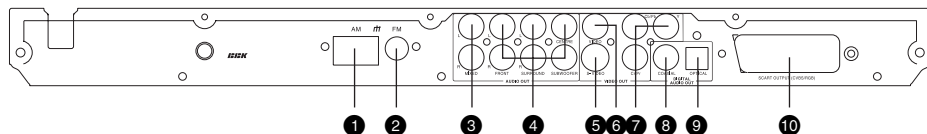

- 1 Вход AM антенны*
- 2 Вход FM антенны*
- 3 Стереофонический аудиовыход
- 4 Разъем аудиовыхода 5.1CH
- 5 Разъем видеовыхода S-Video
- 6 Разъем композитного видеовыхода
- 7 Разъем компонентного видеовыхода Y Cb(Pb) Cr(Pr)
- 8 Разъем коаксиального цифрового аудиовыхода
- 9 Разъем оптического цифрового аудиовыхода
- 10 Разъем SCART

ПРИМЕЧАНИЕ

- Наличие и расположение тех или иных разъемов зависит от модели DVD-плеера.

Общий вид LED-дисплея

DV522SI

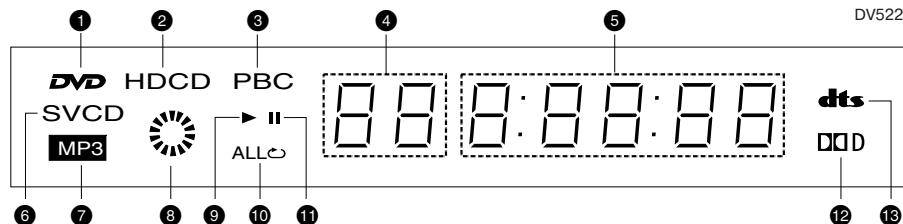

- | | |
|---------------------------|-------------------------|
| 1 DVD-диск | 6 Режим воспроизведения |
| 2 HDCD-диск | 9 Воспроизведение |
| 3 PBC** | 10 Повтор |
| 4 Глава или трек | 11 Пауза |
| 5 Время воспроизведения | 12 Dolby Digital |
| 6 CD-, VCD- или SVCD-диск | 13 DTS |
| 7 MP3-диск | |

ПРИМЕЧАНИЕ

- Наличие дисплея, а также индикаторов на нем зависит от модели DVD-плеера.









* Только для модели DV525SI.

** Play Black Control – отключаемая функция, применима к Super VCD- и VCD2.0-дискам.

Позволяет использовать меню (похожее на меню в DVD-дисках) для выбора последовательности воспроизведения.

ВВЕДЕНИЕ

Общий вид пульта дистанционного управления

- 1 **Кнопка**  Открытие/закрытие лотка для загрузки дисков.
- 2 **Кнопка LANG** Изменение языка дубляжа.
- 3 **Кнопка MEM** Запоминание места остановки на диске и переход в последствии к сохраненному месту остановки.
- 4 **Кнопка DISP** Отображение информации о диске.
- 5 **Цифровые клавиши**
- 6 **Кнопка BROWSE** Включение/выключение функции "Браузер".
- 7 **Кнопки направления (ВВЕРХ, ВНИЗ, ВПЕРЕД, НАЗАД)** Перемещение по пунктам меню.
- 8 **Кнопка SETUP** Функции режима SETUP.
- 9 **Кнопка**  Включение/выключение функции "Виртуальная панель управления".
- 10 **Кнопка KARAOKE** Меню управления функцией караоке.
- 11 **Кнопка**  Ускоренное обратное воспроизведение.
- 12 **Кнопка**  Воспроизведение с предыдущего раздела.
- 13 **Кнопка REPEAT** Повторное воспроизведение.
- 14 **Кнопка A-B** Повтор выбранного участка.
- 15 **Кнопка**  Включение/выключение звука.
- 16 **Кнопка VOLUME+/-** Увеличение/уменьшение уровня громкости.
- 17 **Кнопка RADIO/DVD** Переключение режимов RADIO/DVD (для модели DV525SI).
- 18 **Кнопка CAPTURE** Сохранение картинки в качестве заставки (для всех моделей, кроме DV525SI).
- 19 **Кнопка**  Воспроизведение с последующего раздела.
- 20 **Кнопка**  Остановка воспроизведения.
- 21 **Кнопка**  Ускоренное воспроизведение вперед.
- 22 **Кнопка**  Нормальное воспроизведение/пауза.
- 23 **Кнопки ZOOM+/-** Масштабирование изображения.
- 24 **Кнопка CANCEL** Возврат к предыдущему уровню/отмена текущего действия.
- 25 **Кнопка OK**
- 26 **Кнопка MENU** Меню DVD-диска/режим PBC.
- 27 **Кнопка ANGLE** Изменение ракурса камеры/изменение режима воспроизведения файлов MP3 и JPEG.

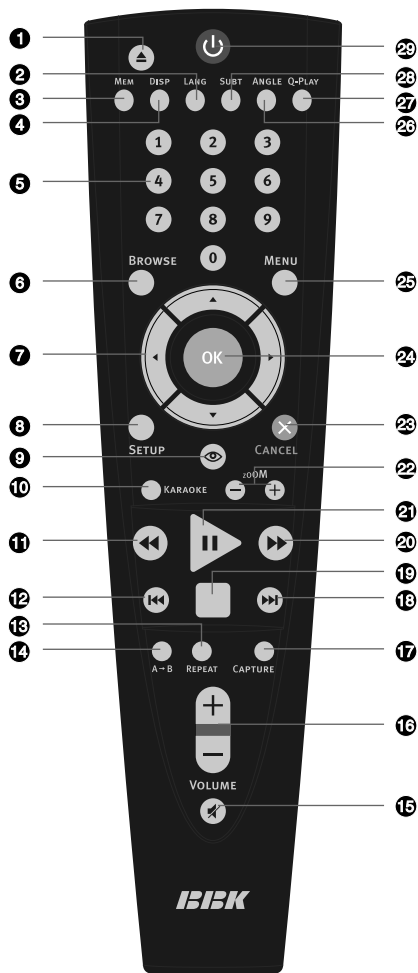

- 27 **Кнопка Q-PLAY** Активация функции "Q-Play".
- 28 **Кнопка SUBT** Изменение языка субтитров/изменение режима отображения файлов JPEG.
- 29 **Кнопка**  Рабочий режим/режим ожидания.

ВВЕДЕНИЕ

Установка батареек

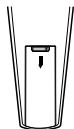

1. Откройте крышку на задней поверхности пульта дистанционного управления.

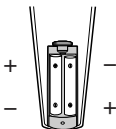

2. Вставьте батарейки.

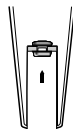

3. Закройте крышку.

Удостоверьтесь, что полярность батареек соответствует отметкам внутри отсека для батареек.

Использование пульта дистанционного управления*

При использовании пульта дистанционного управления убедитесь, что угол отклонения пульта от воображаемого перпендикуляра к датчику инфракрасных лучей на передней панели DVD-плеера не превышает 30 градусов и расстояние до DVD-плеера не превышает 8 метров.

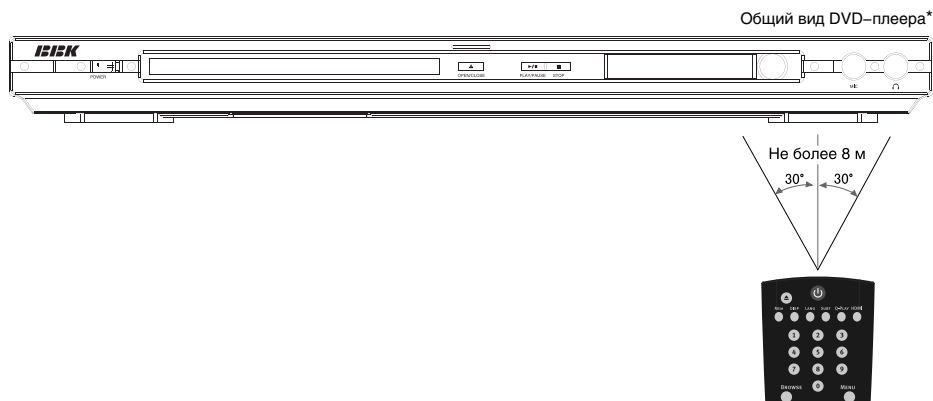

Предостережения

- Избегайте попадания прямых солнечных лучей на датчик инфракрасных лучей на передней панели DVD-плеера.
- Своевременно заменяйте батарейки в пульте дистанционного управления. Не используйте одновременно старую и новую батарейки. Старайтесь не использовать аккумуляторные батарейки.
- Не роняйте пульт дистанционного управления и старайтесь оберегать его от воздействия влаги.

Комплектация

DVD-плеер	1 шт.
Аудиокабель	1 шт.
Видеокабель	1 шт.
Переходник Jack – Mini-Jack для подключения микрофона**	1 шт.
Пульт дистанционного управления	1 шт.
Батарейка AAA	2 шт.
FM антенна***	1 шт.
AM антенна***	1 шт.
Гарантийный талон	1 шт.
Руководство по эксплуатации	1 шт.
Караоке-диск	1 шт.

* На рисунке схематично показана модель DV525Sl.

** Только для модели DV522Sl.

*** Только для модели DV525Sl.

ПОДКЛЮЧЕНИЕ

Подключение к телевизору

Предостережение

Перед началом подключения DVD-плеера к другому оборудованию убедитесь, что электропитание отключено.

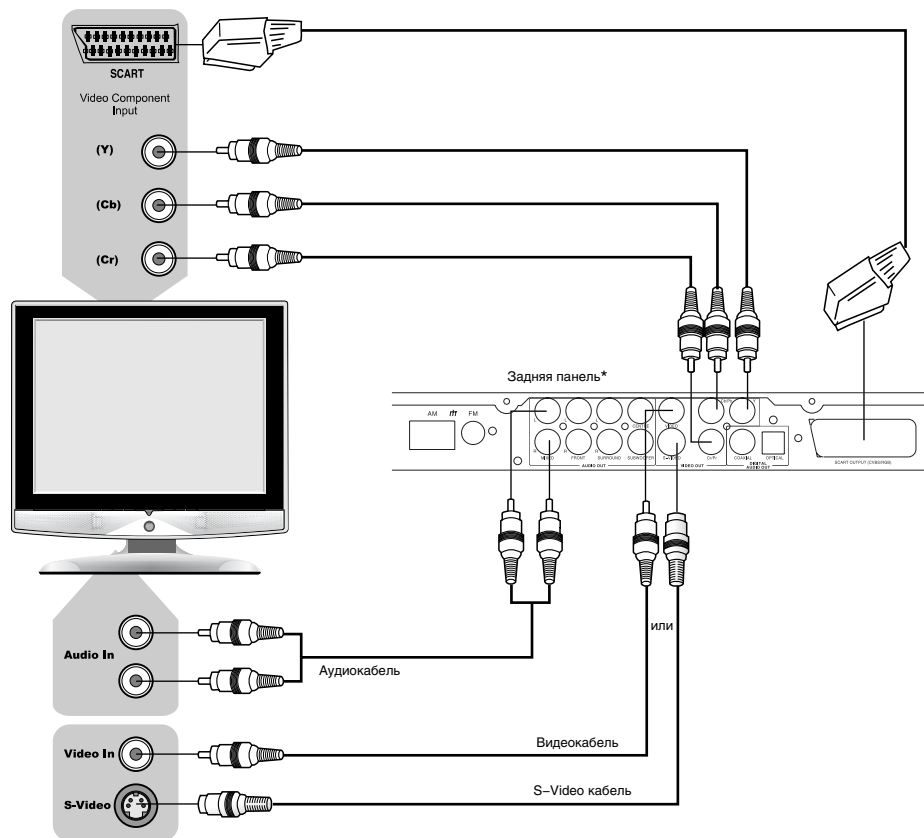

Возможен любой из вариантов подключения к телевизору:

- Чтобы использовать DVD-плеер в режиме изображения с чересстрочной разверткой, установите соответствующий параметр в меню (подробное описание смотрите на странице 28). Режим изображения с прогрессивной разверткой не может использоваться, если на выход подается сигнал с чересстрочной разверткой.
- Если Ваш телевизор оборудован S-Video входом, Вы можете подключить DVD-плеер к телевизору с помощью S-Video кабеля. S-Video выход и компонентный видеовыход не могут использоваться одновременно. Установите режим чересстрочной развертки при использовании S-Video выхода (подробное описание смотрите на странице 28).
- Если Ваш телевизор оборудован компонентным видеовходом, используйте компонентный видеовыход DVD-плеера для подключения.
- Установите параметр Микширование/Конфигурация в меню настроек звука в режим Моно или Стерео вместо 5.1 (подробное описание данной операции смотрите на странице 28).
- Если аудиовыход DVD-плеера также подключается к телевизору, то стереофонический аудиовыход DVD-плеера следует подключить к стереофоническому входу телевизора (Audio In).
- Выход RGB через разъем SCART и выходы Y Cb Cr не могут использоваться одновременно. При использовании выхода SCART, необходимо установить соответствующий параметр опции Видеовыход (подробное описание данной операции смотрите на странице 28).

* Наличие и расположение тех или иных разъемов зависит от модели DVD-плеера.

ПОДКЛЮЧЕНИЕ

Подключение к телевизору с входом сигнала прогрессивной развертки

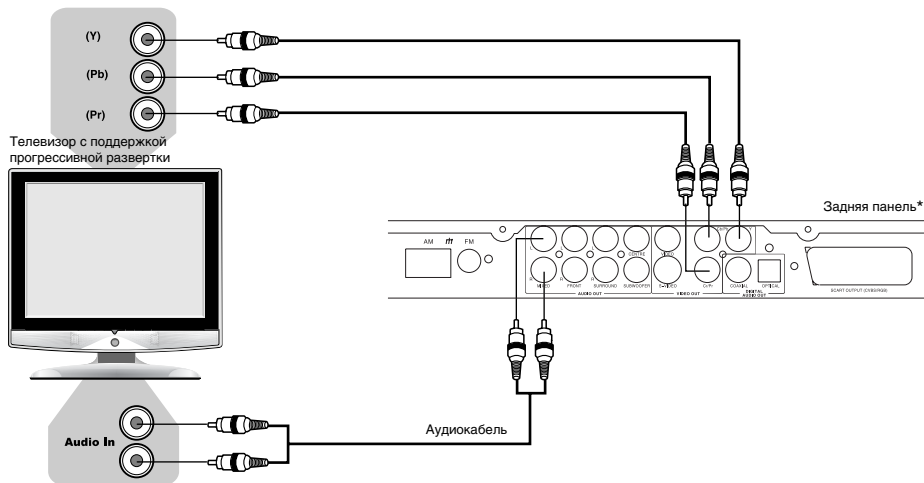

- Если Ваш телевизор поддерживает прогрессивную развертку, то используйте Y Pb Pr видеовыход DVD-плеера для подключения. Переведите плеер в режим изображения с прогрессивной разверткой, установив в меню соответствующий параметр (подробное описание смотрите на странице 28).
- Установите параметр Микширование/Конфигурация в меню настроек звука в режим Моно или Стерео вместо 5.1 (подробное описание данной операции смотрите на странице 28).
- Если аудиовыход DVD-плеера также подключается к телевизору, то стереофонический аудиовыход DVD-плеера следует подключить к стереофоническому входу телевизора (Audio In).

Подключение FM/AM антенн**

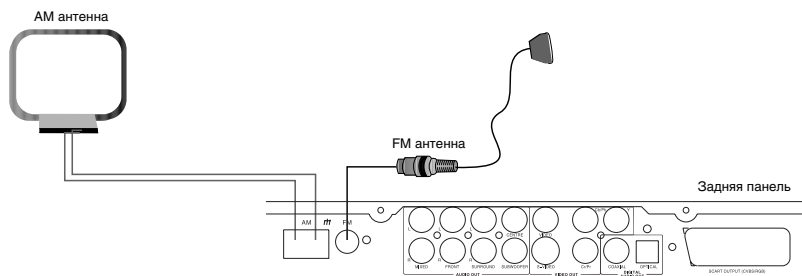

- Если Вы хотите принимать радиостанции, выполните подключения в соответствии с рисунком сверху. Нажмите кнопку RADIO/DVD, чтобы переключить систему в режим радио.
- При прослушивании радиостанций встроенный декодер Dolby Pro Logic II не работает, поэтому звучать будут только левый и правый фронтальные громкоговорители.

ПРИМЕЧАНИЕ

- При подключении рамочной AM антенны подключите сигнальный и заземляющий провода к соответствующим разъемам на задней панели устройства.

* Наличие и расположение тех или иных разъемов зависит от модели DVD-плеера.

** Только для модели DV525SI.

ПОДКЛЮЧЕНИЕ

Подключение к усилителю с декодером Dolby Digital Pro Logic Surround

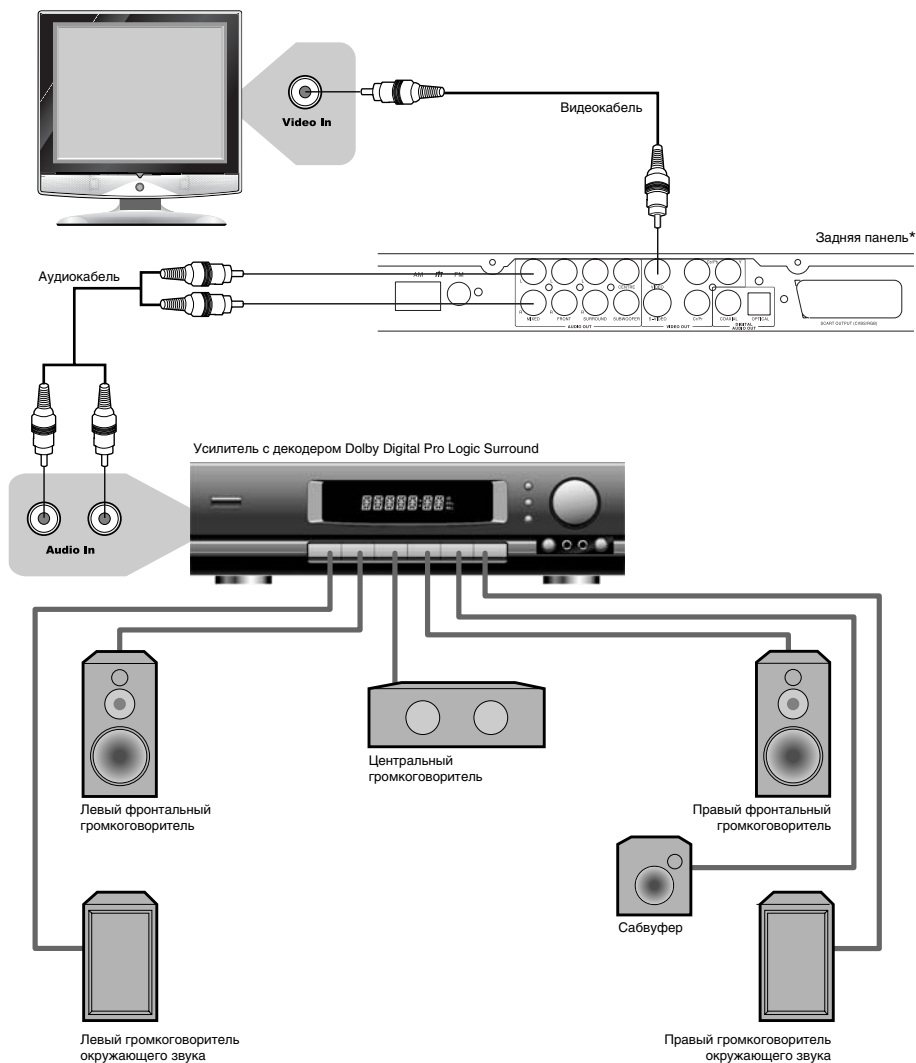

- Установите параметр **Микширование/Конфигурация** в меню настроек звука в режим **Стерео** (подробное описание данной операции смотрите на странице 28).
- Расстояние между громкоговорителями окружающего звука и зрителем должно быть не меньше, чем между фронтальными громкоговорителями и зрителем. Если расстояние между громкоговорителями окружающего звука и зрителем значительно меньше расстояния между фронтальными громкоговорителями и зрителем, то в таком случае необходимо выставить задержку каналов окружающего звука (подробное описание данной операции смотрите на странице 29).

* Наличие и расположение тех или иных разъемов зависит от модели DVD-плеера.

ПОДКЛЮЧЕНИЕ

Подключение к усилителю с декодерами Dolby Digital или DTS

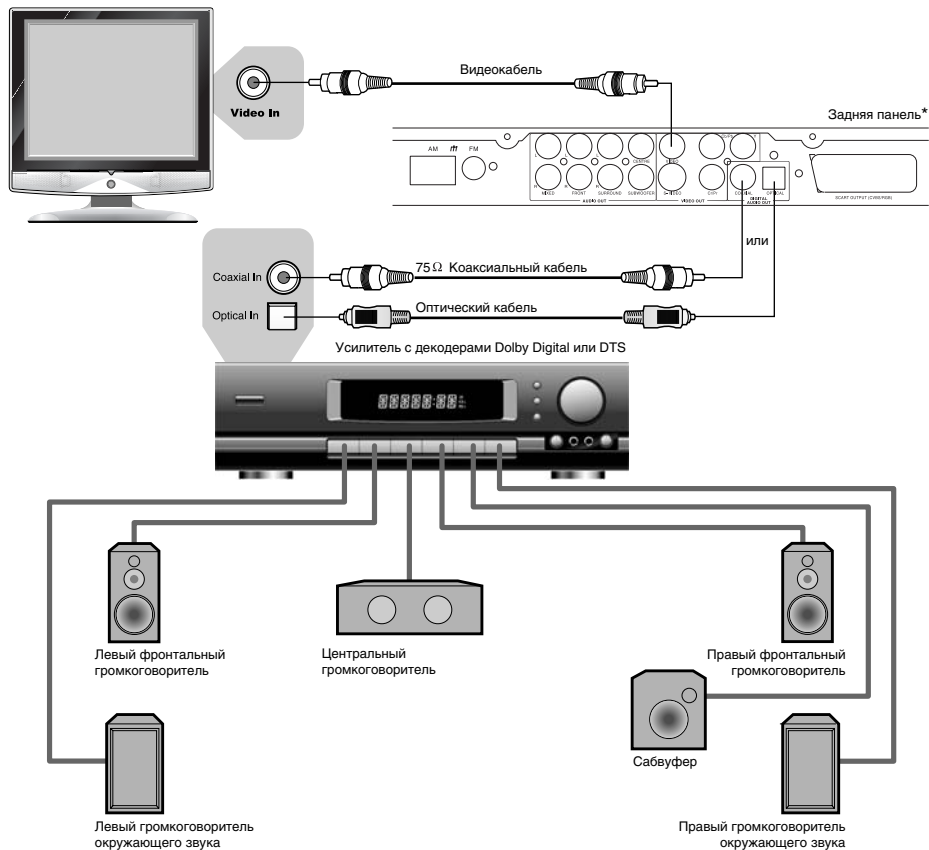

Производится по лицензии Dolby Laboratories. "Dolby" и "DD" торговые марки Dolby Laboratories.

Подключение наушников**

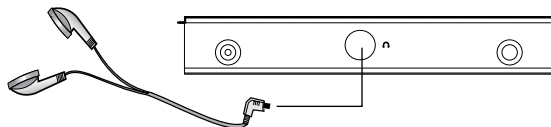

ПРИМЕЧАНИЕ

- На наушники подается стереофонический сигнал, поэтому при их использовании установите параметр **Микширование/Конфигурация** в меню настроек звука в режим **Стерео** или **Моно** (подробное описание данной операции смотрите на странице 28).

* Наличие и расположение тех или иных разъемов зависит от модели DVD-плеера.

** Только для моделей DV516SI, DV522SI, DV525SI.

ПОДКЛЮЧЕНИЕ

Подключение к усилителю с аудиовходом 5.1CH

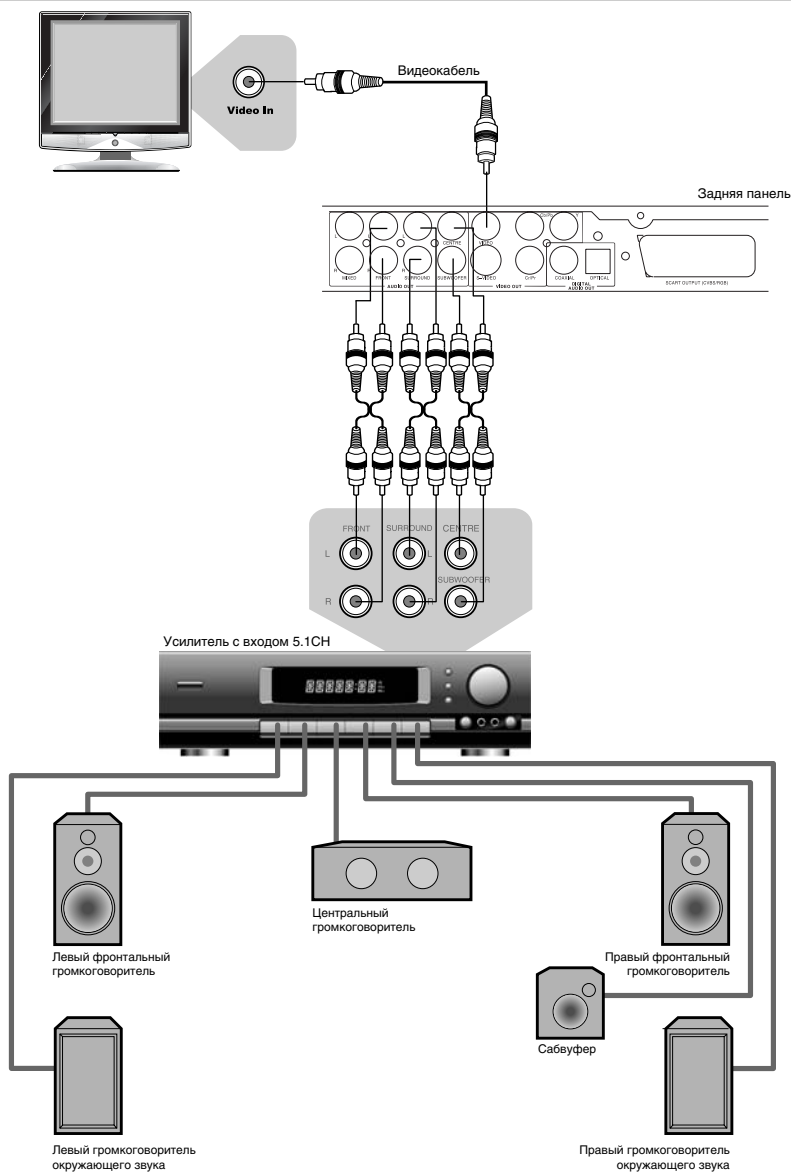



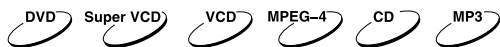

- Благодаря встроенному декодеру Dolby Digital, DVD-плеер может проигрывать диски, записанные по технологии Dolby Digital Surround.
- Расстояние от громкоговорителей окружающего звука до слушателей не должно быть меньше, чем расстояние между фронтальными громкоговорителями и слушателями.

ОСНОВНЫЕ ОПЕРАЦИИ



Воспроизведение дисков



1. Нажмите клавишу , чтобы включить устройство.
2. Нажмите на клавишу  на верхней панели DVD-плеера. Лоток для загрузки дисков выдвинется, поместите в него диск этикеткой вверх. Нажмите клавишу  еще раз, лоток для дисков закроется.
3. В зависимости от формата диска воспроизведение может начаться автоматически, или Вам необходимо будет выбрать файл и нажать клавишу  или OK.



При проигрывании DVD-диска на экране телевизора появится меню диска или начнется воспроизведение. При проигрывании SVCD или VCD2.0 диска на экране может появиться меню для выбора нужного файла воспроизведения или плеер начнет воспроизведение автоматически.

4. Нажмите клавишу  для остановки воспроизведения.
5. Нажмите клавишу , чтобы извлечь диск.
6. Нажмите клавишу , чтобы перевести плеер в режим ожидания.

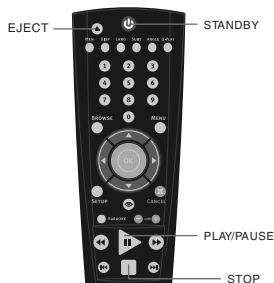

ПРИМЕЧАНИЯ

- Выключите электропитание устройства, если Вы не собираетесь пользоваться им в течение длительного времени.
- При проигрывании DVD-диска нажмите клавишу  дважды для перехода в режим полной остановки воспроизведения.

Выбор системы цветности



Нажмите клавишу SETUP, войдите в настройки Изображение/ТВ-система, выберите систему цветности устройства в соответствии с системой цветности телевизора.

1. Установите параметр Изображение/ТВ-система в положение PAL, если телевизор работает в системе PAL. Изображение на экране:
2. Установите параметр Изображение/ТВ-система в положение NTSC, если телевизор работает в системе NTSC. Изображение на экране:
3. Установите параметр Изображение/ТВ-система в положение Авто, чтобы выбрать режим автоматического выбора системы, если используется мультисистемный телевизор. Изображение на экране:

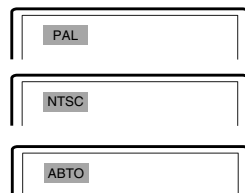

ПРИМЕЧАНИЯ

- Переключение системы цветности не всегда возможно во время воспроизведения.
- Переключение системы цветности невозможно, если Ваш телевизор работает в режиме прогрессивной развертки, так как этот режим поддерживает только систему NTSC.
- Некоторые функции или весь диск могут быть воспроизведены некорректно, если выбрана неверная система цветности. Мы рекомендуем установить систему цветности устройства и телевизора в режим АВТО.

ОСНОВНЫЕ ОПЕРАЦИИ

Пауза/нормальное воспроизведение диска



1. Нажмите клавишу в режиме воспроизведения, чтобы остановить воспроизведение.
2. Нажмите клавишу для нормального воспроизведения.

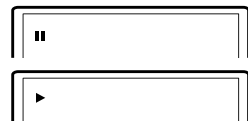

ПРИМЕЧАНИЕ

- Плеер переходит в режим защиты экрана телевизора, если изображение на экране не меняется в течение приблизительно 2-х минут (в режимах паузы, остановки, меню, отсутствия диска и т. д.).



Покадровое воспроизведение

1. Нажмите клавишу в режиме воспроизведения, чтобы остановить воспроизведение.
2. Покадровое воспроизведение осуществляется с помощью клавиш направления. Каждое нажатие клавиши направления воспроизводит по одному кадру.



Режим покадрового воспроизведения недоступен при воспроизведении MPEG-4-, CD- или MP3-диска.

3. Нажмите клавишу для нормального воспроизведения.

DISPLAY



Нажмите клавишу DISP.
Информация о диске появится на экране телевизора.
Последовательно нажимайте клавишу DISP,
чтобы увидеть следующую информацию:



DVD-диск: X:XX:XX/X:XX:XX Раздел XX Эпизод XX

CD-, SVCD- или VCD-диск: XX:XX/XX:XX Трек XX/XX

Регулировка уровня громкости



1. Нажмите клавишу VOLUME на телевизоре или усилителе, чтобы отрегулировать звук.
2. Нажмите клавишу VOLUME на пульте дистанционного управления данного устройства.
 - Нажмите клавишу VOLUME+, чтобы увеличить звук.
 - Нажмите клавишу VOLUME-, чтобы уменьшить звук.
 - Диапазон регулирования уровня громкости – 20.

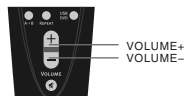

ОСНОВНЫЕ ОПЕРАЦИИ

Отключение звука



1. Отключение звука. Нажмите клавишу в режиме воспроизведения, чтобы выключить звук.

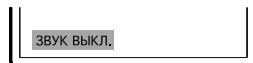

2. Включение звука. Нажмите клавишу еще раз для включения звука.

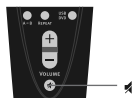

ПРИМЕЧАНИЕ

- Нажмите клавишу , если звук отсутствует.

Меню проигрывания DVD-дисков



Некоторые DVD-диски имеют собственное меню.

1. Нажмите клавишу MENU, чтобы отобразить меню на экране. Произведите нужные действия в соответствии с подсказками на экране, выбирая соответствующие пункты с помощью цифровых клавиш.

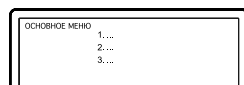

2. С помощью клавиш направления выберите нужный эпизод, затем нажмите клавишу или OK.

ПРИМЕЧАНИЕ

- Нажмите клавишу MENU, чтобы вернуться в главное меню. Переходы между меню различаются для разных дисков.

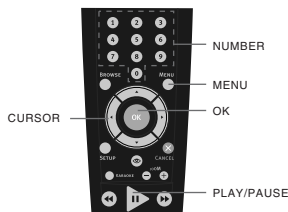

Функция PBC



Воспользуйтесь функцией PBC при воспроизведении SVCD-, VCD2.0-дисков с функцией PBC.

1. Главное меню на экране телевизора:

Нажмите цифровую клавишу для выбора. Например, выберите главное меню 1. Изображение на экране телевизора:

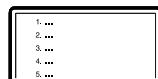
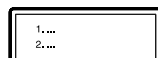
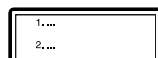

2. На экране телевизора появится подменю после входа в главное меню 1.

3. Нажмите клавишу или , чтобы перейти к нужной странице.

4. Нажмите цифровую клавишу, чтобы выбрать пункт подменю. Например, нажмите клавишу 5, чтобы начать воспроизведение с 5-го трека.

5. Нажмите клавишу CANCEL, чтобы вернуться в подменю. Нажмите клавишу CANCEL еще раз, чтобы вернуться в главное меню.

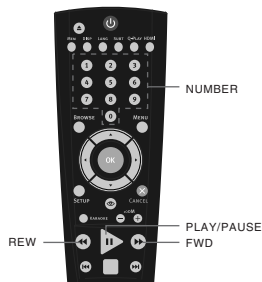

6. Нажмите клавишу MENU, чтобы выключить функцию PBC и перейти в режим последовательного воспроизведения.



ОСНОВНЫЕ ОПЕРАЦИИ

Непосредственный выбор раздела или трека с помощью цифровых клавиш



1. Вставьте диск, после того как DVD-плеер начнет чтение, нажмите цифровую клавишу, чтобы выбрать раздел или трек. Переход между выбором раздела или трека осуществляется с помощью клавиш ВЛЕВО и ВПРАВО.
2. Если номер раздела/трека <10, нажмите клавишу 1–9. Например выберите трек 7: $0 + 7$

3. Если номер раздела/трека >10, нажмите цифровую клавишу 1–9, затем снова цифровую клавишу 0–9. Например, выберите трек 16: $1 + 6$

ПРИМЕЧАНИЕ

- При воспроизведении VCD- или VCD2.0-дисков эта функция доступна только при выключенном режиме PBC. Если режим PBC включен, для выбора трека войдите в главное меню диска, нажатием клавиши CANCEL.



Выбор языка/аудиоканала



Вы можете выбрать желаемый язык при воспроизведении DVD- или SVCD-диска, записанного с поддержкой нескольких языков. Для этого нажмите клавишу LANG. На экране высветится текущая информация о включенном языке дубляжа. Повторное нажатие клавиши LANG изменит язык сопровождения.



DVD-диск:



SVCD-диск:

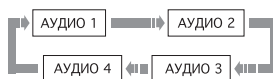

Дубляж некоторых VCD- и SVCD-дисков выделяется в отдельный звуковой канал, что дает возможность при воспроизведении таких дисков выбирать звуковое сопровождение на языке, который Вы предпочитаете в моно- или стереорежиме.

VCD-, CD-диски:



ПРИМЕЧАНИЯ

- Наличие языков зависит от записи конкретного диска.
- При воспроизведении или DVD-Video дисков нажатие клавиши переключения языков может вызвать повторное воспроизведение текущего трека.

Функция Q-PLAY (быстрое воспроизведение)



Некоторые DVD-диски записаны с блоками "непропускаемой" рекламы или другой информации. Чтобы после загрузки диска перейти непосредственно к воспроизведению самого фильма, Вам необходимо воспользоваться функцией "Q-Play".

Нажмите клавишу Q-PLAY после загрузки DVD-диска, чтобы сразу перейти непосредственно к просмотру фильма.

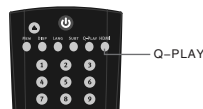

ПРИМЕЧАНИЯ

- При воспроизведении некоторых дисков, в связи с особенностью их записи данная функция может не работать.
- Расположение клавиши Q-PLAY на пульте дистанционного управления зависит от модели DVD-плеера.

ОСНОВНЫЕ ОПЕРАЦИИ

Использование радио*

Пожалуйста, подключите AM и FM антенны в соответствии с инструкцией на странице 11 для прослушивания радиостанций.

1. Нажмите клавишу RADIO/DVD, чтобы переключиться в режим прослушивания FM/AM радиостанций. Нажмите эту клавишу еще раз, чтобы вернуться обратно в режим DVD.

2. В режиме радио на экране телевизора отображается меню, как показано на рисунке:

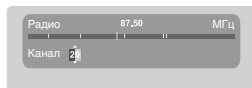

- Число и бегунок в меню показывают текущую частоту и положение настройки радиоканала. Желтыми рисками на экране обозначают сохраненные радиостанции и их положение на частотной линейке.
- Ручная настройка: с помощью клавиш ВЛЕВО и ВПРАВО настройтесь на нужную радиостанцию.
- Автоматическая настройка: нажмите клавишу ВЛЕВО или ВПРАВО и удерживайте её в течение одной секунды, тюнер начнёт автоматический поиск радиостанций. Таким же образом работают клавиши **◀** и **▶**. После настройки на радиостанцию тюнер прекратит поиск, а частота отобразится на экране. Нажмите клавишу ОК и удерживайте её в течение одной секунды, чтобы сохранить настроенный канал.
- Вы можете выбрать сохраненный канал с помощью клавиш ВВЕРХ и ВНИЗ. При этом будет меняться номер отображаемого в меню канала.
- Также канал можно выбрать с помощью цифровых клавиш. Для этого введите номер, например, 1 + 2, затем нажмите ОК.

3. Для отображения дополнительных возможностей при работе тюнера нажмите клавишу BROWSE, как показано на рисунке:

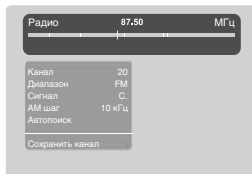

Чтобы вернуться обратно, нажмите эту клавишу еще раз.

- Если курсор находится на частотной линейке, то Вы можете произвести все действия, описанные выше.

- С помощью клавиш ВВЕРХ и ВНИЗ Вы можете перемещать курсор по настройкам меню, как показано на рисунке:

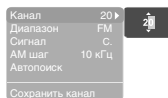

- В настройке Канал с помощью цифровых или клавиш направления Вы можете изменить номер канала. При нажатии на ОК происходит автоматический переход на указанную радиостанцию.



- В настройке Диапазон с помощью клавиш направления Вы можете выбрать диапазон вещания радиостанций: FM или AM, как показано на рисунке:



- В настройке Сигнал с помощью клавиш направления Вы можете выбрать тип принимаемого сигнала радиостанций: Стерео или Моно, как показано на рисунке:



- В настройке Шаг с помощью клавиш направления Вы можете выбрать шаг настройки тюнера в AM-диапазоне: 10 или 9 кГц, как показано на рисунке:



- С помощью настройки Автопоиск Вы можете автоматически настроить и сохранить каналы. Для этого установите бегунок частотной линейки в то положение, с которого Вы хотите начать автопоиск, затем переведите курсор на опцию Автопоиск и нажмите клавишу ОК, как показано на рисунке:



- С помощью опции Сохранить канал Вы можете занести в память настроенный вручную канал, как показано на рисунке:

ПРИМЕЧАНИЯ

- После нажатия клавиши ОК в положении Автопоиск устройство переключится в режим автоматического поиска, тюнер начнёт последовательно искать и запоминать все радиостанции. При этом радиостанции, занесенные в память ранее, будут стерты.
- В некоторых случаях Вы можете отменить выполняемое действие и перейти на уровень назад в предыдущее положение меню, нажав клавишу CANCEL или ВЛЕВО.
- Выбор типа принимаемого сигнала возможен только в FM-диапазоне. Некоторые радиостанции вещают только в монодиапазоне, в этом случае выбор сигнала также невозможен.
- Тюнер данного аппарата может запомнить до 20 радиостанций в каждом диапазоне.

* Встроенный цифровой FM/AM тюнер есть только в модели DV52551.

ВОСПРОИЗВЕДЕНИЕ

Ускоренное воспроизведение



Вы можете использовать ускоренное воспроизведение вперед и назад, чтобы найти нужный фрагмент в режиме воспроизведения.

1. Нажмите клавишу ►►, чтобы плеер начал ускоренное воспроизведение вперед.

Каждое нажатие клавиши ►► изменяет скорость воспроизведения DVD-, SVCD-, VCD-, MPEG-4-, CD-дисков в следующей последовательности:



2. Нажмите клавишу ◀◀, чтобы плеер начал ускоренное воспроизведение назад. Каждое нажатие клавиши ◀◀ изменяет скорость воспроизведения DVD-, SVCD-, VCD-, MPEG-4-, CD-дисков в следующей последовательности:



ПРИМЕЧАНИЕ

- Реальная скорость перемотки некоторых MPEG-4-дисков может не всегда соответствовать коэффициенту перемотки.



Повторное воспроизведение



Функция повторного воспроизведения позволяет Вам повторять определенный раздел, эпизод, трек или диск.

При каждом нажатии клавиши REPEAT на экране отображается следующая информация:

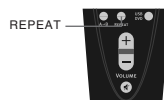

DVD-диск: [Выкл.] → [A-B] → [Эпизод] → [Раздел] → [Все]

SVCD-, VCD- или CD-диск: [Выкл.] → [A-B] → [Трек] → [Все]

Для SVCD- и VCD2.0-дисков эта функция доступна только при выключенном режиме PBC. Для VCD1.1- и CD-дисков эта функция доступна в обоих режимах.

MP3- или MPEG-4-диск: [Откл. повтор] → [По файлу] → [Повт. файл] → [Повторить все]

Повтор выбранного фрагмента



1. Во время нормального воспроизведения нажмите клавишу A-B, чтобы выбрать точку A (начало выбираемого участка). Информация на экране:



2. Повторным нажатием клавиши A-B выберите точку B (конец выбираемого участка). Информация на экране:



DVD-плеер будет автоматически проигрывать неограниченное число раз выбранный вами фрагмент A-B, каждый раз возвращаясь к его началу.

3. Нажмите клавишу A-B еще раз, чтобы перейти в режим нормального воспроизведения.

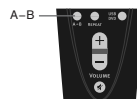

ПРИМЕЧАНИЯ

- Эта функция не доступна для некоторых дисков.
- Фрагмент может быть выбран только в пределах одного трека в режиме PBC.

ВОСПРОИЗВЕДЕНИЕ

Выбор субтитров



Нажмите клавишу SUBT. При воспроизведении DVD-дисков, записанных с субтитрами на разных языках, Вы можете выбрать язык субтитров. Каждое нажатие клавиши SUBT изменяет язык субтитров, как показано на рисунке:

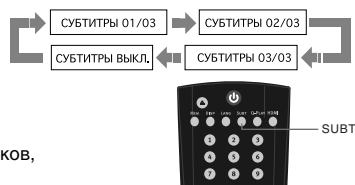

Количество доступных языков может достигать 32 для DVD-дисков, но при этом оно зависит от записи конкретного диска.

Сохранение последнего места остановки на диске



С помощью данной функции Вы можете сохранить последнее место остановки на диске, и затем, в последствии, начать воспроизведение с сохраненного момента.

1. В режиме воспроизведения нажмите клавишу MEM в тот момент, когда Вы хотите приостановить просмотр этого диска. Изображение на экране:
2. После этого откройте лоток с диском или переведите аппарат в режим ожидания.
3. В начале следующего просмотра нажмите клавишу MEM для воспроизведения с сохраненного момента на диске.
4. Нажмите любую другую клавишу для воспроизведения с начала диска.



Увеличение/уменьшение изображения



1. В режиме воспроизведения нажмите клавишу ZOOM+ . Изображение на экране телевизора: изображение увеличено в 1.2 раза.
2. С каждым последующим нажатием клавиши ZOOM+ масштабирование изображения будет осуществляться в следующем порядке: x1.2, x1.3, x1.5, x2, x2.5, x3, x3.5, x4.
3. При нажатии на клавишу ZOOM+ еще раз изображение вернется к первоначальному размеру.
4. При нажатии на клавишу ZOOM- будет осуществляться возврат на предыдущий уровень масштабирования.

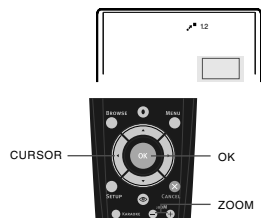

Виртуальная панель управления

Данная функция предназначена для более удобного управления DVD-плеером во время просмотра фильмов.

1. Нажмите клавишу . На экране появится изображение панели управления как показано на рисунке.

- 1 Замедленное воспроизведение назад
- 2 Нормальное воспроизведение
- 3 Ускоренное воспроизведение назад
- 4 Переход к предыдущему треку
- 5 Стоп
- 6 Переход к последующему треку
- 7 Ускоренное воспроизведение вперед
- 8 Замедленное воспроизведение вперед
- 9 Пауза

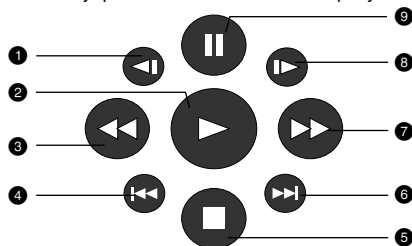

2. Используя клавиши направления, выберите клавишу на виртуальном пульте управления и нажмите ОК для подтверждения выбора.
3. Чтобы отключить виртуальную панель управления, нажмите клавишу . Функция "Виртуальной панели управления" доступна исключительно при воспроизведении DVD-, SVCD- или VCD-дисков.

ПРИМЕЧАНИЕ

- При воспроизведении некоторых VCD (SVCD) дисков виртуальная панель управления может быть недоступна или недоступны некоторые ее функции.

ВОСПРОИЗВЕДЕНИЕ

Сохранение картинки в качестве заставки*



С помощью данной функции Вы можете сохранить любое изображение на экране в качестве фона DVD-плеера, которое появляется при отсутствии диска или при загрузке диска.

Для сохранения картинки нажмите клавишу CAPTURE. Выбор между стандартным фоном и сохраненным фоном осуществляется через настройки DVD-плеера.

ПРИМЕЧАНИЯ

- Иногда при сохранении фона сохраняемое изображение может "размываться".
- Данная функция не доступна при воспроизведении MPEG-4-дисков.
- Сохранение картинки невозможно, если используется функция масштабирования изображения.

Браузер треков



Данный интерфейс позволяет получить одновременный доступ к таким функциям и информации, как раздел, эпизод, дубляж, субтитры, ракурс, масштаб, повторное воспроизведение и отображение времени.

DVD-диск:

Нажмите клавишу BROWSE на пульте ДУ плеера.
Изображение на экране:

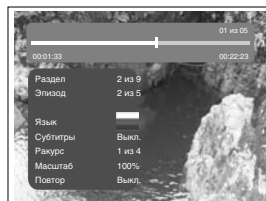

SVCD-диск:

Нажмите клавишу BROWSE на пульте ДУ плеера.
Изображение на экране:



VCD-диск:

Нажмите клавишу BROWSE на пульте ДУ плеера.
Изображение на экране:

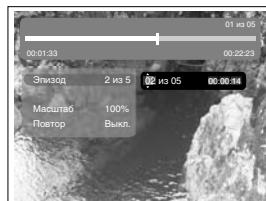

CD-диск:

Нажмите клавишу BROWSE на пульте ДУ плеера.
Изображение на экране:

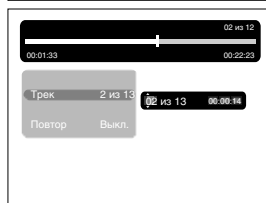

Чтобы отключить функцию «Браузера», нажмите клавишу BROWSE.

ПРИМЕЧАНИЕ

- Выбор параметров можно осуществлять только в режиме воспроизведения.

* Для всех моделей, кроме DV525SI.

ВОСПРОИЗВЕДЕНИЕ

Воспроизведение с заданного момента

Введите раздел, эпизод, трек или время, и воспроизведение начнется с выбранного момента.

1. Нажмите клавишу BROWSE. С помощью клавиш ВВЕРХ и ВНИЗ выберите раздел, эпизод или трек и нажмите ВПРАВО.
2. С помощью цифровых клавиш введите номер раздела, эпизода или трека.
3. Чтобы подсветить время раздела, эпизода или трека, нажмите клавишу ВПРАВО, затем с помощью цифровых клавиш введите часы, минуты, секунды.
4. Нажмите клавишу ОК для подтверждения.

Воспроизведение MP3-, JPEG-, MPEG-4-файлов

MP3 – это международный стандарт сжатия аудиоданных, позволяющий уплотнять записываемую информацию о звуковом сигнале до 12 раз. При использовании формата MP3 на одном CD–диске может храниться более 600 минут музыки (более 170 песен). При этом качество звука MP3–диска приближается к качеству аудио CD–диска.

JPEG (Joint Photographic Expert Group) – алгоритм сжатия изображений, широко используемый во всем мире и обеспечивающий очень высокую степень сжатия исходного материала. Изображения в таком формате могут обрабатываться любыми графическими редакторами и занимают в 15 – 20 раз меньше места, чем исходные изображения.

MPEG-4 – стандарт, разработанный для передачи аудио-, видеоинформации по каналам с низкой пропускной способностью. Данный стандарт завоевал популярность благодаря тому, что позволил размещать полнометражные фильмы в достаточно хорошем качестве всего на одном компакт–диске, а также позволил осуществлять обмен видеофайлами через интернет.

Благодаря процессору с декодерами, данный DVD–плеер может воспроизводить файлы данных форматов, используя один графический интерфейс.

1. Окно директорий. Отображает текущую директорию.
2. Окно файлов. Отображает содержимое директорий.
3. Полоса прокрутки. Отображает положение файла в директории.
4. Окно настроек воспроизведения файлов.
5. Окно предварительного просмотра. Предварительный просмотр JPEG–файлов.
6. Информационное окно.

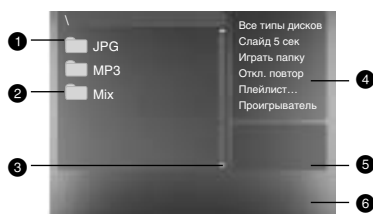

Окно настроек воспроизведения файлов:

Нажмите клавишу ВПРАВО, чтобы зайти в окно настроек воспроизведения файлов. С помощью клавиш ВВЕРХ и ВНИЗ выберите необходимый пункт, затем нажмите ОК для подтверждения.

1 Все типы дисков

Воспроизведение поддерживаемых форматов файлов.

При каждом нажатии клавиши ► скорость воспроизведения JPEG–файла будет меняться по кругу.

Все типы дисков – Аудио – Картинка – Видео – А+В – А+К – К+В

2 Слайд

Выберите скорость воспроизведения JPEG–файлов.

При каждом нажатии клавиши ► скорость воспроизведения JPEG–файла будет меняться по кругу. Слайд 05 сек – Слайд 10 сек – Слайд 15 сек – Слайд 20 сек – Слайд 25 сек – Слайд 30 сек

3 Играть папку

Выберите Играть папку или Играть диск.

1. Для выбора воспроизведения папки нажмите клавишу ►.
2. Нажмите клавишу ВЛЕВО для перехода в окно файлов. С помощью клавиш ВВЕРХ и ВНИЗ выберите необходимую директорию, затем нажмите ОК для подтверждения.
3. Нажмите клавишу MENU для выхода в меню директорий.

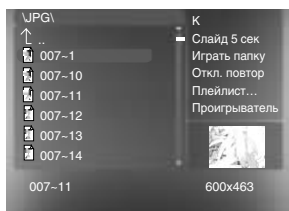
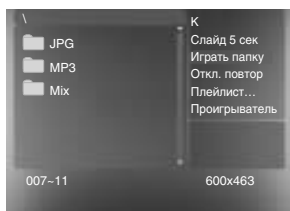
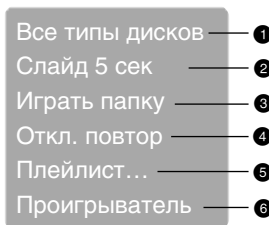

ВОСПРОИЗВЕДЕНИЕ

1. Для выбора воспроизведения диска в целом нажмите на клавишу **▶**.
2. Нажмите клавишу **ВЛЕВО** для перехода в окно файлов. С помощью клавиш **ВВЕРХ** и **ВНИЗ** выберите необходимый файл, затем нажмите **ОК** для подтверждения.

4 Откл. повтор

Выберите тип повтора при воспроизведении.

При каждом нажатии клавиши **▶** тип повтора при воспроизведении будет меняться по кругу. При нахождении параметра в положении **Откл. повтор** файлы будут воспроизводиться в нормальной последовательности без повтора.

- Для повторного воспроизведения одного файла нажмите клавишу **▶** один раз.

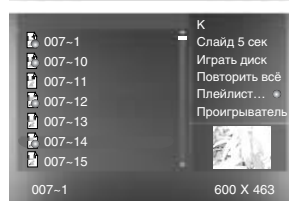
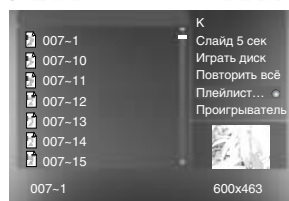
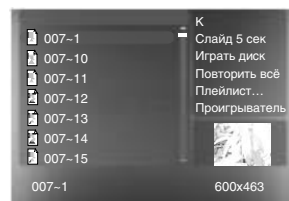
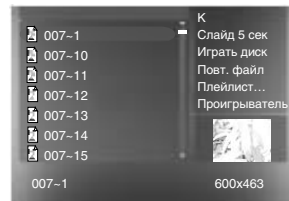
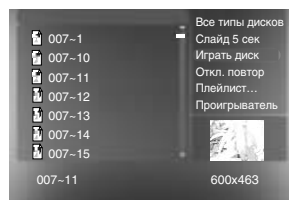

- Для повторного воспроизведения всего списка файлов в директории нажмите клавишу **▶** еще раз.

5 Плейлист

Для создания плейлиста в окне настроек с помощью клавиш **ВВЕРХ** и **ВНИЗ** выберите пункт **Плейлист**. Нажмите клавишу **ОК** для создания программируемого списка файлов.

Нажмите клавишу **ВЛЕВО** для перехода в окно файлов. С помощью клавиш **ВВЕРХ** и **ВНИЗ** выберите необходимый файл, затем нажмите **ОК** для занесения его в список. После этого нажмите **▶** для воспроизведения созданного плейлиста.

Для отключения плейлиста выберите его в окне настроек и нажмите клавишу **ОК**.

6 Проигрыватель

При воспроизведении MP3- или WMA-файла в окне настроек с помощью клавиш **ВВЕРХ** и **ВНИЗ** выберите пункт **Проигрыватель** и нажмите клавишу **ОК**, после этого появится информация о проигрываемом файле.

Для отключения проигрывателя нажмите клавишу **MENU**.

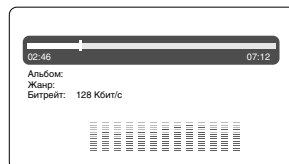

ПРИМЕЧАНИЯ

- При воспроизведении файлов JPEG нажмите клавишу **□**, чтобы остановить просмотр.
- С помощью клавиши **SUBT** при воспроизведении файлов JPEG Вы можете изменить режим отображения на экране.
- Для перехода в окно выбора файлов нажмите клавишу **MENU**.
- Не все файлы, соответствующие стандарту MPEG-4, могут воспроизводиться данным устройством. Некоторые файлы могут не читаться из-за особенностей их кодирования или записи.
- JPEG-файлы объемом более 2 Мб иногда могут воспроизводиться некорректно.

ВОСПРОИЗВЕДЕНИЕ

Воспроизведение караоке–дисков

Караоке–диск – это диск в формате DVD, VCD или CD+G, на котором записана музыка и субтитры, показывающие пользователю, в какой момент нужно начинать петь тот или иной фрагмент песни. Для пения необходимо использовать микрофон (не входит в стандартную комплектацию).

1. Вставьте караоке–диск в DVD–плеер, воспроизведение начнется автоматически.
2. Включите микрофон в разъем MIC.
3. С помощью цифровых клавиш выберите нужную песню.

ПРИМЕЧАНИЯ

- Для наиболее полной реализации всех возможностей караоке–дисков используйте стереофоническую акустическую систему. При воспроизведении звука монофоническим телевизором часть функций работать не будет.
- Воспроизведение караоке–дисков возможно через аналоговые аудиовыходы FRONT L (фронтальный левый) и FRONT R (фронтальный правый), а также MIXED L (микшированный левый) и MIXED R (микшированный правый).
- Воспроизведение караоке–дисков невозможно через цифровые аудиовыходы.
- DVD–плеер воспроизводит караоке–диски с логотипом KARAOKЕ+. При использовании обычных караоке–дисков система KARAOKЕ+ работает как обычная функция караоке.

Система KARAOKЕ+

Использование системы KARAOKЕ+ значительно расширяет возможности стандартной функции караоке (остальные модели имеют стандартную функцию караоке). Для реализации этих расширенных возможностей необходимы караоке–диски с логотипом KARAOKЕ+. При использовании обычных караоке–дисков система KARAOKЕ+ работает как обычная функция караоке.

Основные особенности системы KARAOKЕ+

Караоке–диски для системы KARAOKЕ+ записаны особым образом: музыка и бэк–вокал записаны в левом канале, а солист – в правом. Это позволяет регулировать громкость голоса солиста. Вы можете петь с солистом дуэтом или использовать его в качестве гида, пока Вы учите песню, постепенно уменьшая громкость его голоса до тех пор, пока не сможете петь самостоятельно.

Система KARAOKЕ+ позволяет осуществлять Автоматический Контроль Голоса (АКГ): при включенной функции АКГ голос солиста отключается в тот момент, когда Вы начинаете петь в микрофон, и включаются снова, как только Вы заканчиваете петь. Эта полезная функция используется, в основном, когда поющий разучивает песню. Необходимо помнить, что функция АКГ работает только с караоке–дисками для системы KARAOKЕ+ и не работает с обычными караоке–дисками.

Система KARAOKЕ+ позволяет регулировать уровень Эхо: добавлять глубину и резонанс голосу поющего, не затрагивая музыку. Это достигается путем создания второстепенного контролируемого отклика голоса поющего.

Управление основными функциями системы KARAOKЕ+

1. Нажмите клавишу KARAOKЕ, чтобы попасть в меню системы KARAOKЕ+, на экране появится изображение:
2. С помощью клавиш направления выберите нужный пункт меню и измените значение параметра, если это требуется.
3. Нажмите клавишу KARAOKЕ для выхода из меню системы KARAOKЕ+.
4. Настроить параметры KARAOKЕ+ Вы можете также через меню плеера (подробное описание смотрите на странице 30).



Микрофон: включение/выключение функций микрофона.

Возможные значения: Вкл., Выкл.

Значение по умолчанию: Выкл.

Фонограмма: функции.

Возможные значения: Фонограмма L, Фонограмма R, АКГ выкл., Без солиста.

Значение по умолчанию: АКГ выкл.

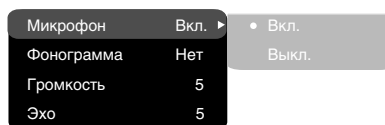

ВОСПРОИЗВЕДЕНИЕ

Громкость: уровень громкости микрофона.

С помощью клавиш ВВЕРХ и ВНИЗ установите требуемый уровень громкости микрофона, затем нажмите ОК для подтверждения.

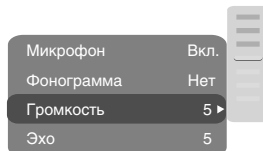

Эхо: уровень эха.

С помощью клавиш ВВЕРХ и ВНИЗ установите требуемый уровень эха, затем нажмите ОК для подтверждения.

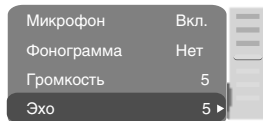

Все караоке-диски для системы КАРАОКЕ+ записаны особым способом: в одном из каналов записана фонограмма с голосом ("плюсовая фонограмма"), а в другом – та же самая фонограмма без голоса ("минусовая фонограмма"). В зависимости от записи конкретного диска для активации функции АКГ необходимо выбрать режим Фонограмма L/Фонограмма R (караоке-диск в формате DVD, VCD, CD+G).

VCD-, CD+G-диски:

Фонограмма L: Сообщает устройству, что "плюсовая фонограмма" записана в левом канале. При отсутствии сигнала с микрофона на выходах дублируется сигнал левого канала фонограммы (звучит песня с голосом), при появлении сигнала (когда человек начинает петь) воспроизведение автоматически переключается на правый канал (звучит только аккомпанемент).

Фонограмма R: Сообщает устройству, что "плюсовая фонограмма" записана в правом канале. При отсутствии сигнала с микрофона на выходах дублируется сигнал правого канала фонограммы (звучит песня с голосом), при появлении сигнала (когда человек начинает петь) воспроизведение автоматически переключается на левый канал (звучит только аккомпанемент).

DVD-диск:

Фонограмма L/Фонограмма R: Караоке-диск в формате DVD содержит несколько звуковых дорожек. На одной из звуковых дорожек записывается фонограмма с голосом, а на другой – та же самая фонограмма без голоса. Для корректной работы функции АКГ необходимо правильно выбрать режим вокального сопровождения Фонограмма L или Фонограмма R (смотрите аннотацию к используемому Вами диску).

АКГ вык.: В стандартном караоке-диске фонограмма записана без голосового сопровождения, поэтому необходимо использовать режим АКГ вык. Если Вы не хотите активировать функцию АКГ, используйте режим АКГ вык. В этом режиме DVD-плеер не производит никаких манипуляций с фонограммой.

Без солиста: Данный режим предназначен для использования любого музыкального диска (фонограмма записана с голосовым сопровождением в обоих каналах) в качестве караоке-диска. При отсутствии сигнала с микрофона DVD-плеер просто воспроизводит фонограмму, а при появлении сигнала начинает работать сложный цифровой алгоритм, который воспроизводит только музыкальное сопровождение без голоса. Корректная работа режима во многом зависит от используемого диска.

ПРИМЕЧАНИЕ

- Включение и отключение голосового сопровождения происходит с некоторой задержкой из-за особенностей работы алгоритма АКГ.

НАСТРОЙКИ ФУНКЦИЙ

Выбор и изменение настроек*

Нажмите клавишу SETUP, чтобы отобразить меню настроек. На экране появится изображение, как показано на рисунке:

С помощью клавиш направления выберите необходимый раздел меню, нажмите клавишу OK для подтверждения.

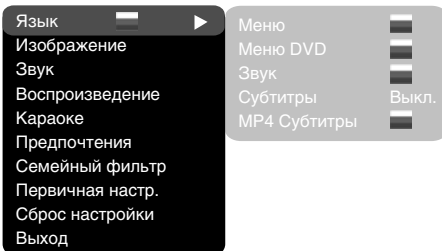

1. Например, если Вы хотите изменить настройки изображения, то с помощью клавиш ВВЕРХ и ВНИЗ выберите раздел Изображение и нажмите клавишу OK или ВПРАВО.



2. С помощью клавиш ВВЕРХ и ВНИЗ выберите нужный пункт и нажмите OK или ВПРАВО. Например, выберите пункт Резкость. Возможные параметры настройки появятся на экране. Затем выберите необходимый уровень резкости и нажмите OK для подтверждения.
3. Нажмите курсор ВЛЕВО для выхода на предыдущий уровень меню.
4. Нажмите SETUP, чтобы выйти из меню настроек.



Раздел настроек Язык

1. Меню: установка языка интерфейса

- Возможные значения: Русский, Английский, Украинский, Румынский.
- Значение по умолчанию: Английский.

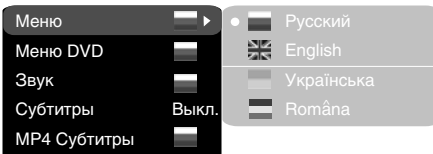

2. Меню DVD: выбор языка меню диска

3. Звук: выбор языка перевода

- Возможные значения языка меню диска/ перевода: Русский, Английский, Эстонский, Латвийский, Казахский, Румынский, Белорусский, Украинский, Китайский.
- Значение по умолчанию языка меню диска/перевода: Английский.
- Выбор других языков: с помощью клавиш ВВЕРХ и ВНИЗ выберите пункт Другие и нажмите OK. С помощью цифровых клавиш введите код языка и нажмите OK.
- Если выбранный Вами язык не записан на DVD-диске, то будет воспроизводиться другой доступный язык.

4. Субтитры: DVD/MP4 выбор языка субтитров

- Возможные значения: Выкл., Русский, Английский, Эстонский, Латвийский, Казахский, Румынский, Белорусский, Украинский, Китайский и другие.
- Значение по умолчанию: Выкл.
- Выбор других языков: с помощью клавиш ВВЕРХ и ВНИЗ выберите пункт Другие и нажмите OK. С помощью цифровых клавиш введите код языка и нажмите OK.
- Если выбранный Вами язык не записан на DVD/MP4-диске, то будет воспроизводиться другой доступный язык.

* Изображение меню является схематичным и может не совпадать с реальным.

НАСТРОЙКИ ФУНКЦИЙ

Раздел настроек Изображение

1. ТВ система: выбор телевизионной системы

- Возможные значения: Авто, PAL, NTSC.
- Значение по умолчанию: PAL.

2. ТВ развертка: выбор режима развертки

- Возможные значения: Прогрессивная, Чересстрочная.
- Значение по умолчанию: Чересстрочная.
- Прогрессивная развертка передается только по компонентному видеовыходу.
- До включения прогрессивной развертки убедитесь, что Ваш телевизор поддерживает этот режим работы.

3. Видеовыход: выбор видеосигнала

- Возможные значения: Component, SCART, S-Video.
- Значение по умолчанию: Component.

4. Формат: установка параметров формата изображения

- Возможные значения: 4:3 PS, 4:3 LB, ТВ 16:9.
- Значение по умолчанию: 4:3 LB.
- Возможность выбора режима 4:3 PS зависит от конкретного диска. Некоторые диски записаны с поддержкой только одного формата. Выбранный масштаб должен соответствовать экрану телевизора.

5. Резкость: регулировка резкости изображения

- Возможные значения: Высокая, Средняя, Низкая.
- Значение по умолчанию: Низкая.

6. Гамма: регулировка цветовой температуры изображения

- Возможные значения: Высокая, Средняя, Низкая, Выкл.
- Значение по умолчанию: Выкл.

7. Яркость: регулировка яркости изображения

8. Контрастность: регулировка контрастности изображения

9. Оттенки: регулировка оттенков изображения

10. Насыщенность: регулировка насыщенности изображения

- Регулировка яркости, контрастности, оттенков и насыщенности изображения:
- С помощью клавиш ВВЕРХ и ВНИЗ выберите нужный пункт в разделе настроек изображения. Нажмите клавишу ОК или ВПРАВО, чтобы перейти к настройке соответствующего параметра.
- С помощью клавиш ВВЕРХ и ВНИЗ измените значение параметра.
- После завершения нажмите клавишу ВЛЕВО, чтобы вернуться обратно в раздел настроек изображения.

ТВ система	PAL	Авто
ТВ развертка	IS	● PAL
Видеовыход	S-Vid.	NTSC
Формат	4:3 LB	
Резкость	Средняя	
Гамма	Выкл.	
Яркость	0	
Контрастность	0	
Оттенок	0	
Насыщенность	0	

Раздел настроек Звук

1. Микширование

а) Конфигурация: установка режима преобразования 5-канального сигнала в стереосигнал.

- Возможные значения: Стерео, 5.1.
- Значение по умолчанию: Стерео.
- Режим 5.1 должен поддерживаться диском. Количество каналов звукового сопровождения зависит от конкретного диска.
- Настройки для центрального и громкоговорителей окружающего звука доступны, только если параметр Конфигурация установлен в положение 5.1.

б) Микш. стерео: установка параметров воспроизведения при проигрывании диска с двумя независимыми аудиоканалами.

- Возможные значения: L+R, L, R.
- Значение по умолчанию: L+R.

в) Микшер: установка параметров объемного звука при проигрывании стереодиска.

- Возможные значения: Выкл., Сум. Virt. surr.
- Значение по умолчанию: Выкл.

Микширование	▶	Конфигурация	С.
Цифр.аудиовых.		Микш. стерео	L+R
Коррекция звука		Микшер	Сум.
		Басы	FSW
		Настр. каналов	
		Задержка в кан.	
		PRO Logic II	Выкл.

Конфигурация	С.	▶	● Стерео
Микш. стерео	Выкл.		5.1
Микшер	Сум.		
Басы	FSW		
Настр. каналов			
Задержка в кан.			
PRO Logic II	Выкл.		

НАСТРОЙКИ ФУНКЦИЙ

г) Басы: распределение низких частот по каналам.

- Возможные значения: Фронтальные F, Центральный C, Тыловые Sg, Сабуффер SW.
- Значение по умолчанию: Фронтальные F, Сабуффер SW.
- Если Вы хотите, чтобы низкочастотная составляющая звукового сигнала поступала только в канал сабуффера, то выберите и подтвердите параметр Сабуффер SW.

д) Настр. каналов: раздельная регулировка уровня громкости по каналам.

- С помощью клавиш направления выберите канал, который Вы хотите настроить.
- С помощью клавиш ВВЕРХ и ВНИЗ отрегулируйте уровень громкости каждого канала.
- Нажмите клавишу ОК, чтобы вернуться в раздел настроек звука.

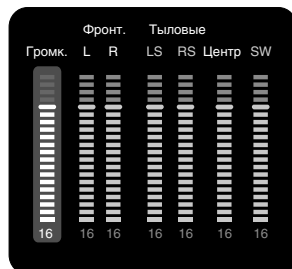

е) Задержка в кан.: установка задержки сигнала в каналах громкоговорителей (центрального, тылового и сабуффера).

- С помощью клавиш направления выберите канал, задержку для которого Вы хотите установить, и нажмите ОК для подтверждения.
- С помощью клавиш ВВЕРХ и ВНИЗ установите необходимое расстояние от слушателя до каждого громкоговорителя (подробное описание этой операции смотрите на странице 32).
- Нажмите клавишу ВЛЕВО, чтобы вернуться в раздел настроек конфигурации динамиков.

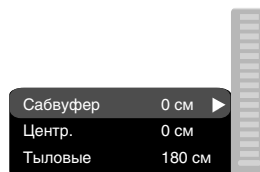

ж) PRO Logic II: функция преобразования стереозвука в 5-канальный звук.

- Возможные значения: Вкл., Выкл., Авто.
- Значение по умолчанию: Авто.
- В положении Auto DVD-плеер сам определяет, когда использовать декодер PRO Logic II. Некоторые диски не поддерживают эту функцию.

2. Цифр. аудиовых.

а) Формат SPDIF: установка параметров цифрового аудиовыхода.

- Возможные значения: RAW, PCM.
- Значение по умолчанию: RAW.
- При выборе параметра RAW на цифровые выходы DVD-плеера подается не декодированный сигнал, на аналоговые выходы подается декодированный сигнал. Декодирование осуществляется встроенным декодером DVD-плеера. Данный параметр предназначен для того, чтобы декодирование сигнала на цифровых выходах осуществлялось внешним устройством (например, усилителем).
- При выборе параметра PCM на цифровые выходы DVD-плеера подается сигнал в кодировке PCM.

б) LPCM: установка параметров цифровых аудиовыходов для соответствия различным усилителям и ресиверам.

- Возможные значения: 48 кГц 16 бит, 96 кГц 24 бит.
- Значение по умолчанию: 48 кГц 16 бит.

3. Коррекция звука

а) Макс. громкость: ограничение максимальной громкости.

- С помощью клавиш ВВЕРХ и ВНИЗ отрегулируйте максимальный уровень громкости.
- Нажмите клавишу ВЛЕВО, чтобы вернуться в раздел настроек коррекции звука.

б) Эквалайзер: режимы эквалайзера.

- Возможные значения: Выкл., рок, поп, живой звук, танцев. музыка, техно, классика, мягкий звук.
- Значение по умолчанию: Выкл.

в) Эхо: эффекты эха.

- Возможные значения: Выкл., концерт, гостиная, зал, ванная, пещера, арена, собор.
- Значение по умолчанию: Выкл.

г) Тон. баланс: регулировка уровня тонального баланса.

- С помощью клавиш ВВЕРХ и ВНИЗ отрегулируйте уровень тонального баланса.
- Нажмите клавишу ВЛЕВО, чтобы вернуться в раздел настроек коррекции звука.

НАСТРОЙКИ ФУНКЦИЙ

Раздел настроек Воспроизведение

1. DVD

Проп. рекламы: пропуск "неперематываемого" блока при воспроизведении DVD-диска

- Возможные значения: Да, Нет.
- Значение по умолчанию: Нет.

2. VCD/SVCD

Меню PBC: включение/выключение режима PBC

- Возможные значения: Вкл., Выкл.
- Значение по умолчанию: Вкл.
- Если установить Вкл., то при воспроизведении дисков, поддерживающих эту функцию, появляется меню, в котором можно выбрать порядок воспроизведения содержимого диска. Если установить параметр Выкл., то воспроизведение содержания осуществляется в том порядке, в котором оно записано на диске.

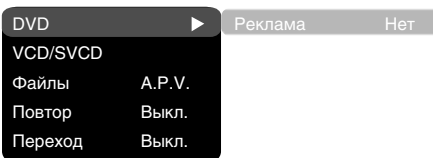

ПРИМЕЧАНИЕ

- Данная функция доступна только при отсутствии диска.

3. Файлы: выбор типа воспроизводимых файлов на диске

- Возможные значения: Аудио, Картинки, Видео.
- Значение по умолчанию: А.К.В.

4. Повтор: режим повтора файлов

- Возможные значения: Выкл., По одному, Все.
- Значение по умолчанию: Выкл.

5. Переход: тип перехода от одного файла JPEG к другому

- Возможные значения: Выкл., Сверху, Снизу.
- Значение по умолчанию: Выкл.

Раздел настроек Караоке

1. Микрофон: включение/выключение микрофона

- Возможные значения: Вкл., Выкл.
- Значение по умолчанию: Выкл.

2. Фонограмма: режим воспроизведения караоке-диска

- Возможные значения: Фонограмма L, Фонограмма R, АКГ выкл.
- Значение по умолчанию: АКГ выкл.

3. Громкость

Микрофон: уровень громкости микрофона

- С помощью клавиш ВВЕРХ и ВНИЗ отрегулируйте уровень громкости микрофона.
- Нажмите клавишу ВЛЕВО, чтобы вернуться в раздел настроек караоке.

4. Эхо: уровень эха при воспроизведении караоке-диска

- С помощью клавиш ВВЕРХ и ВНИЗ отрегулируйте уровень эха.
- Нажмите клавишу ВЛЕВО, чтобы вернуться в раздел настроек караоке.

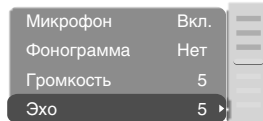
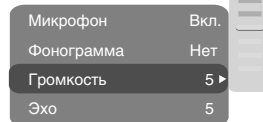

Раздел настроек Предпочтения

1. Эквалайзер: анализатор спектра

- Возможные значения: Вкл., Выкл.
- Значение по умолчанию: Выкл.

2. Заставка: выбор изображения в качестве заставки на экране телевизора*

- Возможные значения: Станд., Сохр.
- Значение по умолчанию: Станд.

3. Скринсэйвер: включение/выключение защиты экрана

- Возможные значения: Вкл., Выкл.
- Значение по умолчанию: Вкл.

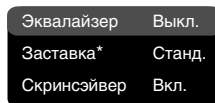

* Раздел Заставка есть во всех моделях, кроме DV525SI.

НАСТРОЙКИ ФУНКЦИЙ

Раздел настроек Семейный фильтр

1. Категория: установка возрастных ограничений для предотвращения просмотра детьми нежелательных дисков

- Возможные значения: Any, Kid, G, PG, PG-13, PGR, R, NC-17.
- Значение по умолчанию: Any.

Категория Any

Сменить пароль

- Any
- Kid
- G
- PG
- PG-13
- PGR
- R
- NC-17

2. Сменить пароль: установка четырехзначного пароля для изменения уровня возрастных ограничений.

- Значение по умолчанию: 7890.

Старый пароль

Новый пароль

Подтверждение

Да Отмена

Раздел настроек Первичная настр.

- Нажмите клавишу ВПРАВО, чтобы зайти в раздел первичных настроек, затем с помощью клавиш ВВЕРХ и ВНИЗ выберите необходимый пункт, нажмите клавишу ОК для подтверждения.
- При нахождении в этом разделе меню нажатие клавиши ВЛЕВО не возвращает на предыдущий уровень.

- Авто
- PAL
- NTSC

Раздел настроек Сброс настройки

Сброс всех настроек и восстановление параметров по умолчанию, за исключением уровня возрастных ограничений и пароля.

Заводские настройки

Да Отменить

Раздел настроек Выход

- С помощью клавиш ВВЕРХ и ВНИЗ выберите пункт Выход и нажмите клавишу ОК для выхода из меню.

- Язык
- Изображение
- Звук
- Воспроизведение
- Караоке
- Предпочтения
- Семейный фильтр
- Первичная настр.
- Сброс настройки
- Выход

ПРОЧЕЕ

Установка задержки в канале

Установка временной задержки в канале объемного звучания

Как правило, временная задержка в системе декодирования Dolby Digital установлена заранее для обеспечения наилучшего эффекта при установке домашнего кинотеатра. Однако если вы хотите настроить систему более точно, то, пожалуйста, обратитесь к инструкции, изложенной в этом руководстве. Настройка временной задержки в этом устройстве возможна как в режиме Dolby Digital, так и в режиме Dolby Pro Logic.



Рис. 1. Учитывайте расстояние между А и В, используйте оба рисунка для правильного расчета значения задержки.

Для того чтобы установить соответствующую задержку, вы должны знать расстояние от того места, где вы находитесь, до фронтальных громкоговорителей и громкоговорителей объемного звучания, как показано на рисунке 1. Обратитесь к рисункам 2 (режим Dolby Pro Logic) и 3 (режим Dolby Digital) с целью определения расстояния до громкоговорителей объемного звучания (на рисунке – ось Y) и расстояния до фронтальных громкоговорителей (на рисунке – ось X). Место пересечения этих двух линий на графике даст рекомендуемое значение задержки.



Рис. 2. Определите значение задержки в соответствии с режимом Dolby Pro Logic.

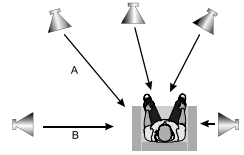

Рис. 3. Определите значение задержки в соответствии с режимом Dolby Digital.

Установка временной задержки в центральном канале

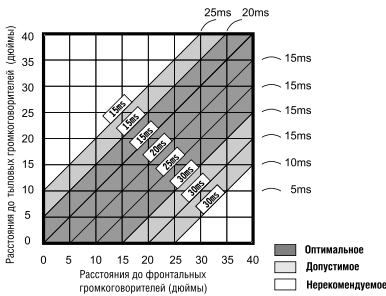
Возможен вариант, когда музыку слушают несколько человек, и пространство ограничено. В этом случае вы можете поставить три громкоговорителя (два фронтальных и один центральный), как показано на рисунке 1, причем расстояние до слушателя будет приблизительно одинаковым. Задержку центрального канала устанавливаем на "0".

Если центральный громкоговоритель находится в непосредственной близости от фронтальных левого и правого громкоговорителей, как показано на рисунке 2, или центральный громкоговоритель находится ближе к слушателю по сравнению с расположением фронтальных громкоговорителей, или центральный громкоговоритель находится ближе к слушателю на 1 фут, то во всех этих случаях вы можете установить значение задержки для центрального канала на 1 мс.

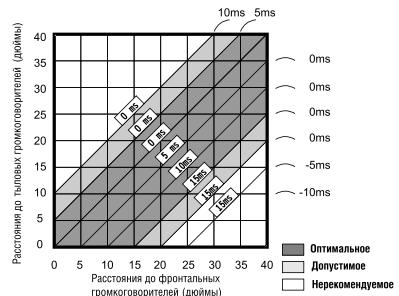
Например, как показано на рисунке 2, если линия С на 1 фут короче линий R и L, то значение задержки выставляется на 1 мс. Если ваш диван достаточно широк, и на нем расположились несколько слушателей, то целесообразно расставить громкоговорители в одну линию, как показано на рисунке 3. При этом значение задержки центрального канала необходимо установить на "0".

Наконец, если возникнет необходимость установить центральный громкоговоритель позади фронтальных левого и правого громкоговорителей, то значение задержки устанавливается на "0".



Рис. 1. Задержка центрального канала = 0
L = R = C



Рис. 2. Маленькая область
Задержка центрального канала = L (или R) – C

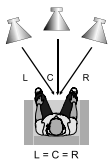

Рис. 3. Маленькая область
Задержка центрального канала = 0
L = R > C

"Ночной" режим

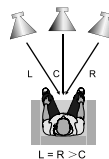
Система Dolby Digital обеспечивает чрезвычайно широкий динамический диапазон воспроизводимого звука – от нежного до режущего. Это создает эффект «присутствия», особенно при просмотре кинофильмов. Однако в ночное время мощный звук с широким динамическим диапазоном может доставить Вам удовольствие, а членам Вашей семьи и соседям – беспокойство и раздражение. Если Вы просто уменьшите громкость, Вы сразу заметите, что перестали слышать, например, диалоги так отчетливо, как при обычной громкости, а такие звуковые эффекты, как шорохи, шепот и т. п. просто исчезли. Для того чтобы избежать подобного, Вам нужно просто уменьшить громкость «громких» звуков, одновременно подняв громкость звуков «тихих», а громкость «средних» звуков оставить неизменной, то есть просто уменьшить динамический диапазон звукового сопровождения. Управлять звуком таким образом позволяет только система Dolby Digital. В ней применяется принцип сжатия (компрессии) динамического диапазона звукового сигнала при записи, поэтому при воспроизведении происходит обратное преобразование (экспандирование). Это называется «ночным» режимом. Впрочем, пределы регулирования ограничены во избежание внесения искажений в результирующий сигнал.

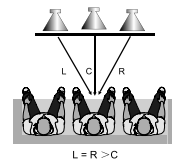
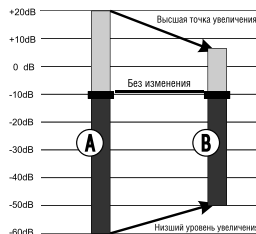

Принцип сжатия (компрессии) динамического диапазона звукового сигнала.

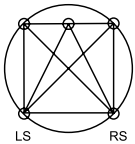
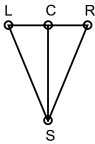
	Dolby Digital	Dolby Pro Logic surround
Тыловой канал	Стерео 20 Гц – 20 кГц	Монофонический канал с ограниченным частотным диапазоном (100 Гц – 7кГц)
Низкочастотный канал (сабвуфер)	Есть, 20 – 120 Гц	Нет
Распределение звукового поля	<p>Многовариантное</p> 	<p>Слева направо, справа налево, от фронта к тылу, от тыла к фронту</p> 
Каналы	6 независимых каналов, воспроизводящих одновременно каждый свой сигнал.	4 сегментированных канала. В каждый данный момент декодируется только один канал.
Прочее	Создает оптимальное звуковое поле с иллюзией равного расстояния от слушателя до каждого громкоговорителя.	Самый экономичный способ получить высококачественный эффект объемного звука.
	Позволяет регулировать степень декомпрессии звуковой информации («ночной» режим).	Объемный звук можно получить из любого источника сигнала.
	Возможность программного управления декодером, с тем чтобы передавать басы низкочастотному каналу в системах, оборудованных широкополосными громкоговорителями и сабвуфером.	Совместим с существующими и будущими двухканальными (стерео) форматами.
	Безусловный прогресс в технике звукозаписи, особенно важный для программных директоров, режиссеров, звукоинженеров и актеров.	Большой прогресс в сравнении с традиционным стерео, наиболее популярный surround формат в мире.



ПРОЧЕЕ

Полезные примечания

- Чтобы продлить срок службы Вашего DVD–плеера, делайте паузы не менее 30 секунд между выключением и повторным включением DVD–плеера.
- Отключайте электропитание DVD–плеера после завершения работы.
- Некоторые функции DVD–плеера не могут быть применимы к некоторым дискам.
- Используйте источники питания номинального напряжения, иначе DVD–плеер не будет работать или будет поврежден.
- В случае случайных остановок DVD–плеера, пожалуйста, выключите электропитание и включите его снова.

Поиск неисправностей

Пожалуйста, проверьте возможные причины неисправности, прежде чем обращаться в сервис–центр.

Признак неисправности	Причина неисправности	Действия по устранению неисправности
Нет звука	1. Неадекватное подключение шнура аудио. 2. Диск загрязнен или поврежден. 3. Звук отключен клавишей  .	1. Установите надежное соединение. 2. Почистите диск. 3. Нажмите клавишу  .
Нет изображения	1. Неадекватное подключение шнура видео. 2. Некорректные настройки Вашего телевизора. 3. DVD–плеер находится в режиме прогрессивной развертки, а Ваш телевизор не поддерживает этот режим.	1. Установите надежное соединение. 2. Скорректируйте настройки Вашего телевизора. 3. Переведите DVD–плеер в режим чересстрочной развертки
Изображение черно–белое	1. Неправильно выбрана система цветности телевидения. 2. Уровень цвета на телевизоре выставлен неверно.	1. Установите нужную систему телевидения. 2. Пере настройте систему цветов Вашего телевизора.
Диски не читаются	1. Диск не вставлен. 2. Диск вставлен неправильно. 3. Конденсат на лазерной головке DVD–плеера.	1. Вставьте диск. 2. Установите диск лейблом вверх. 3. Оставьте DVD–плеер без диска на один час включенным.
Микрофон не работает	1. Микрофон не подключен. 2. Низкий уровень громкости звука микрофона.	1. Подключите микрофон. 2. Отрегулируйте уровень громкости звука микрофона.
Не работает пульт ДУ	1. Неверное направление пульта ДУ на сенсорный экран DVD–плеера. 2. Расстояние до DVD–плеера превышает 8 метров. 3. Разряжены батарейки.	1. Используйте пульт ДУ в соответствии с инструкцией. 2. Сократите расстояние до DVD–плеера. 3. Замените обе батарейки.
Некоторые функции не работают	1. Диск записан некорректно. 2. Нажата неверная последовательность клавиш. 3. Статическое напряжение на поверхности корпуса DVD–плеера.	1. Подождите 5–10 секунд, и DVD–плеер автоматически возвратится в нормальное состояние. 2. Повторите операцию еще раз. 3. Выключите DVD–плеер на 1–2 минуты и включите его снова.
Нестабильное изображение	1. Неправильная настройка телевизора.	1. Скорректируйте настройки телевизора.
Наушники не работают*	1. Наушники не подключены. 2. Низкий уровень громкости звука.	1. Подключите наушники. 2. Отрегулируйте уровень громкости звука.

* Для моделей DV516SI, DV522SI, DV525SI.

ПРОЧЕЕ

Технические характеристики

Совместимые форматы	DVD–Video, Super VCD, VCD, MPEG–4, CD–DA, CD+G, HDCD, MP3, WMA, Kodak Picture CD, JPEG		
Типы носителей	CD–R, CD–RW, DVD–R, DVD+R, DVD–RW, DVD+RW		
Входы	Вход для подключения микрофона*		
Выходы	Аудиовыходы	Аналоговые аудиовыходы:	стереофонический выход, 5.1СН выход, коаксиальный аудиовыход, оптический аудиовыход. ⁵
	Цифровые аудиовыходы:		
Выходы	Видеовыходы	Видеовыход S–Video, композитный видеовыход, компонентный видеовыход Y Cb Cr, видеовыход сигнала с прогрессивной разверткой Y Pb Pr, видеовыход RGB/SCART.	
	Выход для подключения наушников**		
Видеохарактеристики	Амплитуда сигнала композитного видеовыхода:	1.0Vp–p (75 Ω)	
	Амплитуда сигнала видеовыхода S–Video:	1.0Vp–p (75 Ω), C:0.286Vp–p (75 Ω)	
	Амплитуда сигнала компонентного видеовыхода:	1.0Vp–p (75 Ω), Cb/Cr: 0.7Vp–p (75 Ω)	
Аудиохарактеристики	Частота:	20 – 20000 Гц (±1 дБ)	
	Отношение сигнал/шум:	>100 дБ	
	Суммарные нелинейные искажения:	<0,01%	
Напряжение питания переменного тока	~ 110 – 250 В, 50/60 Гц		
Температурные требования	5 – 35 °С		
Требования к влажности	15 – 75% (нет конденсата)		

Модель	Размеры (мм)	Вес (кг)
DV511SI	380x258x39	1,9
DV514SI	380x252x40	2
DV515SI	380x252x37	1,7
DV516SI	380x258,5x41,5	2,5
DV521SI, DV522SI	420x276x41	2,4
DV524SI	380x252x40	2
DV525SI	420x248x39	2

Модель	Потребляемая мощность
DV521SI DV522SI	20 Вт
DV511SI, DV514SI, DV515SI DV516SI, DV525SI DV524SI	14 Вт

- Мы постоянно улучшаем качество нашей продукции, поэтому технические характеристики могут быть изменены без предварительного уведомления.
- Некоторые диски, записанные в любом из поддерживаемых форматов на любом из совместимых типов носителей, могут не воспроизводиться или воспроизводиться некорректно из–за особенностей их записи.

* Два микрофонных входа для моделей DV511SI, DV514SI, DV521SI, DV524SI.

** Только для моделей DV516SI, DV522SI, DV525SI.

Термины

525/60

Телевизионная система с 525 строками и 60 полосами (30 кадров) в секунду. Используется в системе NTSC.

625/50

Телевизионная система с 625 строками и 50 полосами (25 кадров) в секунду. Используется в системах PAL и SECAM.

ANALOG (Аналоговый сигнал)

Сигнал, изменяющийся непрерывно (частота дискретизации равна бесконечности). Для сравнения см. DIGITAL.

CD

Сокращение от Compact Disc. Формат для хранения данных в цифровом формате, записанных лазерным лучом, разработан компаниями Philips и Sony.

CD-DA

Сокращение от Compact Disc Digital Audio. Оригинальный формат для хранения музыки в оцифрованном виде.

CD-R

Расширение формата CD. Диск, на который может быть записана информация только один раз, путем прожигания подложки лазерным лучом.

CD-ROM

Расширение формата CD-DA. Предназначен для хранения компьютерных данных на CD.

CHAPTER (ЭПИЗОД)

Изображение и музыка DVD-диска разделены на несколько частей. Эти части называются Эпизодами. Применительно к видеодискам, это означает секцию фильма. Применительно к звуковым дискам, это означает отдельную музыкальную секцию. Каждый Эпизод имеет свой номер для быстрого поиска.

COMPRESSION (СЖАТИЕ)

Обработка информации с целью уменьшить занимаемый размер. Сжатие без потерь подразумевает только сжатие и позволяет восстановить информацию в первоначальном виде. Сжатие с потерями подразумевает отбрасывание избыточной информации с целью увеличения коэффициента сжатия.

CONTRAST (КОНТРАСТНОСТЬ)

Разница между самой светлой и самой темной точками изображения.

DAC – Digital to Analog converter

(ЦАП – Цифро-аналоговый преобразователь) Микросхема, преобразующая цифровой сигнал (аудио или видео) в аналоговый сигнал.

DIGITAL (Цифровой сигнал)

Сигнал, хранящийся в виде набора дискретных значений. Аналоговый сигнал может быть преобразован в цифровой путем дискретизации.

Dolby Digital

Система кодирования аудиосигнала, разработанная компанией Dolby Laboratories и признанная в качестве мирового стандарта. Dolby Digital – наиболее распространенная система кодирования для DVD-Video и 526/60 (NTSC) CD.

DOWNMIX

Преобразование 5-канального аудиосигнала в 2-канальный аудиосигнал по технологии Dolby Surround.

DVD

Сокращение от Digital Video Disc или Digital Versatile Disc. Формат хранения аудио/видео данных на диске диаметром 12 или 8 см.

HDMI – (High Definition Multimedia Interface)

Интерфейс HDMI обеспечивает возможность воспроизведения высококачественного нежатого цифрового изображения и звука (720p/1080i HDTV).

HDCP – High-bandwidth Digital Copy Protection

(Цифровая ширококанальная защита от копирования) Система кодирования каждого пикселя, разработанная Intel, обеспечивающая защиту во время передачи данных между DVD-плеером и цифровым телевизором через DVI-кабель. Кодирование устанавливает первоначальную авторизацию между устройством и дисплеем, и периодически проводит реавторизацию для предотвращения перехвата сигнала.

HDTV – High Definition Television

(Телевидение высокой четкости)

Новая цифровая система передачи видеосигнала высокого качества в формате 720p (прогрессивная развертка) или 1080i (чересстрочная развертка).

HUE (ОТТЕНОК)

Цвет луча или пикселя. Цветовая характеристика зависит от длины волны луча.

INTERLACE (ЧЕРЕСТРОЧНАЯ РАЗВЕРТКА)

Метод формирования кадров, применяемый в телевидении. Одно поле кадра формируется нечетными линиями строк, второе четными. Объединяясь чересстрочно на экране монитора, поля образуют кадр.

ISO 9000

Международная система стандартов, описывающая файловую систему CD-ROM.

Macrovision

Технология компании Macrovision делает неприемлемо низким качество копий с DVD и VHS, не влияя при этом на качество исходного изображения. Для защиты информации от переписи на VHS VCR, в видеосигнал на обратном ходе развертки по кадру вводятся импульсы-помехи, которые нарушают правильность работы АРУ видеоманитфона. Это приводит к изменениям в яркостном сигнале, записанном на видеоманитфоне, что делает невозможным просмотр видеопрограммы. (Кроме того, наблюдаются срывы синхронизации, что выражается в подергивании изображения по вертикали.)

MPEG (Moving Pictures Expert Group)

Международный комитет, разработавший ряд международных стандартов сжатия аудио и видео.

MULTI ANGLE

Сцены, снятые с нескольких разных камер (под разными ракурсами обзора), записанные на некоторых DVD-дисках.

MULTI LANGUAGE

Несколько языков перевода или субтитров, записанных на некоторых DVD-дисках.

SATURATION (НАСЫЩЕННОСТЬ)

Интенсивность цвета или яркость.

SIGNAL-TO-NOISE RATION

(ОТНОШЕНИЕ СИГНАЛ / ШУМ)

Отношение исходного сигнала к посторонним помехам, измеряется в децибелах. Аналоговый сигнал всегда содержит помехи. Цифровой сигнал не содержит помех, благодаря тому, что сигнал фильтруется в высокочастотном тракте.

SURROUND SOUND

Система расположения громкоговорителей спереди и сзади слушателя для создания "эффекта присутствия".

TITLE (РАЗДЕЛ)

Изображение и музыка DVD-диска разделены на несколько частей. Эти части называются Разделами. Применительно к видеодискам, это означает секцию фильма, то есть кусок пленки и т. п. Применительно к звуковым дискам, это означает отдельную музыкальную секцию, то есть песню, и т. п. Каждый Раздел имеет свой номер для быстрого поиска.

TRACK (ТРЕК)

Видео или музыка на CD или VIDEO CD разделены на Треки. Каждый Трек имеет свой номер для быстрого поиска.

ПРОЧЕЕ

Список кодов языков

Код	Язык
6565	Афар
6566	Абхазский
6570	Африканз
6577	Амехарик
6582	Арабский
6583	Асамес
6588	Аямара
6590	Азербайджанский
6665	Башкирский
6669	Белорусский
6671	Болгарский
6672	Бихари
6678	Бенгальский; Бангла
6679	Тибетский
6682	Бретонь
6765	Каталанский
6779	Корсиканский
6783	Чешский
6789	Уэльский
6885	Датский
6869	Немецкий
6890	Бутани
6976	Греческий
6978	Английский
6979	Эсперанто
6983	Испанский
6984	Эстонский
6985	Баскский
7065	Персидский
7073	Финский
7074	Фиджи
7079	Фароизский
7082	Французский
7089	Фрисман
7165	Ирландский
7168	Шотландский
7176	Галицийский
7178	Гуарани
7185	Гуджарати
7265	Хауса
7273	Хинди
7282	Хорватский

Код	Язык
7285	Венгерский
7289	Армянский
7365	Интерлингва
7378	Индонезийский
7383	Исландский
7384	Итальянский
7387	Иврит
7465	Японский
7473	Идиш
7487	Яванийский
7565	Грузинский
7575	Казахский
7576	Гренландский
7577	Камбоджийский
7578	Канада
7579	Корейский
7583	Кашмирский
7585	Курдский
7589	Киргизский
7665	Латинский
7678	Лингала
7679	Лаосский
7684	Литовский
7686	Латвийский, Леттиш
7771	Малагаси
7773	Маори
7775	Македонский
7776	Малаялам
7778	Монгольский
7779	Молдавский
7782	Марати
7783	Малайский
7784	Мельтеса
7789	Бармисси
7865	Наури
7869	Непальский
7876	Голландский
7879	Норвежский
7982	Ория
8065	Пенджабский
8076	Польский
8083	Пуштунский

Код	Язык
8084	Португальский
8185	Кечуа
8277	Разто–Романский
8279	Румынский
8285	Русский
8365	Санскрит
8368	Синдхи
8372	Сербо–Хорватский
8373	Сигалийский
8375	Словатский
8376	Словенский
8377	Самоан
8378	Шона
8379	Сомалийский
8381	Албанский
8382	Сербский
8385	Санданийский
8386	Шведский
8387	Суахили
8465	Тамильский
8469	Телугу
8471	Таджикский
8472	Тайский
8473	Тигринеийский
8475	Туркменский
8476	Тагалоцкий
8479	Тонга
8482	Турецкий
8484	Татарский
8487	Тви
8575	Украинский
8582	Урду
8590	Узбекский
8673	Вьетнамский
8679	Валопакский
8779	Волоф
8872	Хоза
8979	Яруба
9072	Китайский
9085	Зулуцкий

Сервисное обслуживание

BVK ELECTRONICS CORP., LTD., с основным местом деятельности по адресу: 23# Би-Би-Кей роад, Вуша, Чанган, Донгуан, провинция Гуандун, Китай, выражает Вам огромную признательность за Ваш выбор. Мы сделали все возможное, чтобы данное изделие удовлетворяло вашим запросам, а качество соответствовало лучшим мировым образцам.

В случае если Ваше изделие марки BVK будет нуждаться в техническом обслуживании, просим Вас обращаться в один из Уполномоченных Сервисных Центров.

С полным списком Уполномоченных Сервисных Центров Вы можете ознакомиться на сайте www.bbk.ru, а также позвонив в информационные центры BVK по телефонам: 8–800–200–400–8 (звонок бесплатный из любой точки России), 8–495–739–43–54 (звонок бесплатный из Москвы), 8–800–304–222–0 (бесплатные звонки из Украины), 8–820–007–311–11 (бесплатные звонки из Беларуси).

Уважаемые покупатели! В случае возникновения вопросов или проблем, связанных с продукцией

BVK ELECTRONICS CORP., LTD., просим Вас обращаться в письменном виде по адресу 125315, г. Москва, а/я 33 либо по электронной почте service@bbk.ru.

Условия Гарантийных обязательств BVK ELECTRONICS CORP., LTD.

1. Гарантийные обязательства BVK ELECTRONICS CORP., LTD. (далее Изготовителя), предоставляемые уполномоченными сервисными центрами Изготовителя, распространяются только на модели, предназначенные BVK ELECTRONICS CORP., LTD. для поставок и реализации на территории страны, где предоставляется гарантийное обслуживание, приобретенные в этой стране, прошедшие сертификацию на соответствие ГОСТам этой страны, и маркированные официальными знаками соответствия.
2. Гарантийные обязательства Изготовителя действуют в рамках законодательства о защите прав потребителей и регулируются законодательством страны, на территории которой они предоставлены, и только при условии использования изделия исключительно для личных, семейных или домашних нужд. Гарантийные обязательства Изготовителя не распространяются на случаи использования товаров в целях осуществления предпринимательской деятельности либо в связи с приобретением товаров в целях удовлетворения потребностей предприятий, учреждений, организаций.
3. В соответствии со ст. 5 Закона РФ "О защите прав потребителей" Изготовитель устанавливает на свои изделия следующие сроки службы и гарантийные сроки:

Название продукта	срок службы, лет со дня покупки	гарантийный срок, месяцев со дня покупки
ЖК–телевизор	7	12
ЖК–телевизор со встроенным DVD–плеером	7	12
DVD–плеер	5	12
Домашний DVD–театр	5	12
Музыкальная караоке DVD–система	5	12
Караоке DVD–система	5	12
Портативный DVD–плеер	5	12
DVD–рекордер	5	12
DVD/VHS–рекордер	5	12
DVD/HDD–рекордер	5	12
DVD/VHS–плеер	5	12
Портативный аудио/видеоплеер	3	12
Flash–аудиоплеер	3	12
Активная акустическая система	3	12
Акустическая система 5.1CH для домашнего кинотеатра	5	12
Система громкоговорителей для домашнего кинотеатра	5	12
Активный сабвуфер для домашнего кинотеатра	5	12
Пассивный сабвуфер для домашнего кинотеатра	5	12
Ресивер для домашнего кинотеатра	5	12
Проводной телефон	2	6
DECT–телефон	2	12
Мобильный телефон	2	12
Наушники	1	4
Музыкальные наушники	1	4
Наушники объемного звучания 5.1CH	1	6
RF–модулятор	1	4
Универсальный динамический микрофон	1	4
Универсальный пульт дистанционного управления	1	6
Аккумуляторные батареи для мобильных телефонов	1	4
Аккумуляторные батареи для портативных DVD–, аудио/видео–, MP3–плееров	1	4
Аксессуары для мобильных телефонов	1	4
Пульты дистанционного управления	1	6

4. Гарантийные обязательства Изготовителя не распространяются на перечисленные ниже принадлежности изделия, если их замена предусмотрена конструкцией и не связана с разборкой изделия. Для всех видов изделий:
 - Соединительные кабели, антенны и переходники для них, носители информации различных типов (аудио–, видеодиски, диски с программным обеспечением и драйверами, карты памяти), элементы питания.
 - Чехлы, ремни, шнуры для переноски, монтажные приспособления, инструмент, документацию, прилагаемую к изделию.

ПРОЧЕЕ

- Гарантия не распространяется на недостатки, возникшие в изделии вследствие нарушения потребителем правил использования, хранения или транспортировки товара, действий третьих лиц или непреодолимой силы, включая, но не ограничиваясь следующими случаями:
 - Если недостаток товара явился следствием небрежного обращения, применения товара не по назначению, нарушения условий и правил эксплуатации, изложенных в инструкции по эксплуатации, в т. ч. вследствие воздействия высоких или низких температур, высокой влажности или загрязненности, несоответствия Государственным стандартам параметров питающих, телекоммуникационных и кабельных сетей, попадания внутрь корпуса жидкости, насекомых и других посторонних предметов, веществ.
 - Если недостаток товара явился следствием несанкционированного тестирования товара или попыток внесения изменений в его конструкцию или его программное обеспечение, в т. ч. ремонта или технического обслуживания в неуполномоченной Изготовителем ремонтной организации.
 - Если недостаток товара явился следствием использования нестандартных и (или) некачественных принадлежностей, аксессуаров, запасных частей, элементов питания, носителей информации различных типов или нестандартных форматов информации.
 - Если недостаток товара связан с его применением совместно с дополнительным оборудованием (аксессуарами), отличным от дополнительного оборудования, рекомендованного Изготовителем к применению с данным товаром. Изготовитель не несет ответственность за качество дополнительного оборудования (аксессуаров), произведенного третьими лицами, за качество работы своих изделий совместно с таким оборудованием, а также за качество работы дополнительного оборудования производства компании BVK ELECTRONICS CORP., LTD. совместно с изделиями других производителей.
 - Если недостаток товара проявляется в случае неудовлетворительной работы сетей связи, теле- или радиовещания, вследствие недостаточной емкости или пропускной способности сети, мощности радиосигнала, эксплуатации товара на границе или вне зоны устойчивого приема радиосигнала сети связи, теле- или радиовещания, в т. ч. из-за особенностей ландшафта местности и ее застройки.
- Недостатки товара, обнаруженные в период срока службы, устраняются уполномоченными на это ремонтными организациями (уполномоченными сервисными центрами). В течение гарантийного срока устранение недостатков производится бесплатно при предъявлении оригинала заполненного гарантийного талона и документов, подтверждающих факт и дату заключения договора розничной купли-продажи (товарный, кассовый чек и т. п.). В случае отсутствия указанных документов гарантийный срок исчисляется со дня изготовления товара.
 - Настройка и установка (сборка, подключение и т. п.) изделия, описанная в документации, прилагаемой к нему, могут быть выполнены как самим пользователем, так и специалистами большинства уполномоченных сервисных центров соответствующего профиля на платной основе.
 - Работы по техническому обслуживанию изделий (чистка и смазка приводов для считывания информации с носителей различных типов, чистка и смазка движущихся частей, замена расходных материалов и принадлежностей и т. п.) производятся на платной основе.
- Изготовитель не несет ответственность за возможный вред, прямо или косвенно нанесенный своей продукцией людям, домашним животным, имуществу в случае, если это произошло в результате несоблюдения правил и условий эксплуатации, хранения, транспортировки или установки изделия; умышленных или неосторожных действий потребителя или третьих лиц.
- Ни при каких обстоятельствах Изготовитель не несет ответственности за какой-либо особый, случайный, прямой или косвенный ущерб или убытки, включая, но не ограничиваясь перечисленным, упущенную выгоду, утрату или невозможность использования информации или данных, расходы по восстановлению информации или данных, убытки, вызванные перерывами в коммерческой, производственной или иной деятельности, возникающие в связи с использованием или невозможностью использования изделия или информации, хранящейся в нем или на сменном носителе, используемом совместно с данным изделием.

Использование изделия по истечении срока службы

- Срок службы, установленный производителем для данного изделия, действует только при условии использования изделия исключительно для личных, семейных или домашних нужд, а также соблюдении потребителем правил эксплуатации, хранения и транспортировки изделия. При условии аккуратного обращения с изделием и соблюдении правил эксплуатации фактический срок службы может превышать срок службы, установленный производителем.
- По окончании срока службы изделия Вам необходимо обратиться в Уполномоченный сервисный центр для проведения профилактического обслуживания изделия и определения его пригодности к дальнейшей эксплуатации. Работы по профилактическому обслуживанию изделий и его диагностике выполняются сервисными центрами на платной основе.
- Производитель не рекомендует продолжать эксплуатацию изделия по окончании срока службы без проведения его профилактического обслуживания в Уполномоченном сервисном центре, т. к. в этом случае изделие может представлять опасность для жизни, здоровья или имущества потребителя.

Утилизация изделия

После окончания срока службы изделия его нельзя выбрасывать вместе с обычным бытовым мусором. Вместо этого оно подлежит сдаче на утилизацию в соответствующий пункт приема электрического и электронного оборудования для последующей переработки и утилизации в соответствии с федеральным или местным законодательством. Обеспечивая правильную утилизацию данного продукта, Вы помогаете сберечь природные ресурсы и предотвращаете ущерб для окружающей среды и здоровья людей, который возможен в случае ненадлежащего обращения. Более подробную информацию о пунктах приема и утилизации данного продукта можно получить в местных муниципальных органах или на предприятии по вывозу бытового мусора.

Дата изготовления

Дата изготовления изделия указана в индивидуальном серийном номере, который находится на задней панели изделия, в гарантийном талоне и на упаковке.

Дата изготовления определяется следующим образом:

Первые два буквенных символа – категория продукции (например, "VD" – DVD-плееры);

Третий и четвертый символы – год выпуска изделия;

Пятый и шестой символы – неделя года.

Например, индивидуальный серийный номер VD0630619085 (см. рис.), присваивается DVD-плееру, изготовленному на 30 неделе 2006 года.



VD0630619085

ВНИМАНИЕ! Во избежание недоразумений убедительно просим Вас внимательно изучить Руководство по эксплуатации изделия и условия гарантийных обязательств, проверить правильность заполнения гарантийного талона. Гарантийный талон действителен только при наличии правильно и четко указанных: модели, серийного номера изделия, даты покупки, четких печатей фирмы-продавца, подписи покупателя. Серийный номер и модель изделия должны соответствовать указанным в гарантийном талоне. При нарушении этих условий, а также в случае, когда данные, указанные в гарантийном талоне, изменены или стерты, талон признается недействительным.

Мы высоко ценим мнение каждого нашего клиента, поэтому создали специальный информационный центр. Специалисты центра внимательно выслушают каждый отзыв о купленной технике и ответят на любые вопросы, касающиеся продукции BBK Electronics.

Телефоны информационных центров:

Информационный центр в России:

т. 8 (800) 200–400–8 (бесплатные звонки из России), т. 8 (495) 739–43–54 (бесплатные звонки из Москвы)

Информационный центр на Украине: т. 8 (800) 304–222–0 (бесплатные звонки из Украины)

Информационный центр в Беларуси: т. 8 (820) 007–311–11 (бесплатные звонки из Беларуси)

Настоящая инструкция является объектом охраны в соответствии с международным и российским законодательством об авторском праве. Любое несанкционированное использование инструкции, включая копирование, тиражирование и распространение, но не ограничиваясь этим, влечет применение к виновному лицу гражданско-правовой ответственности, а также уголовной ответственности в соответствии со статьёй 146 УК РФ и административной ответственности в соответствии со статьёй 7.12 КоАП РФ (ст. 150.4 КоАП в старой редакции).