

# HYUNDAI

H- CD7015

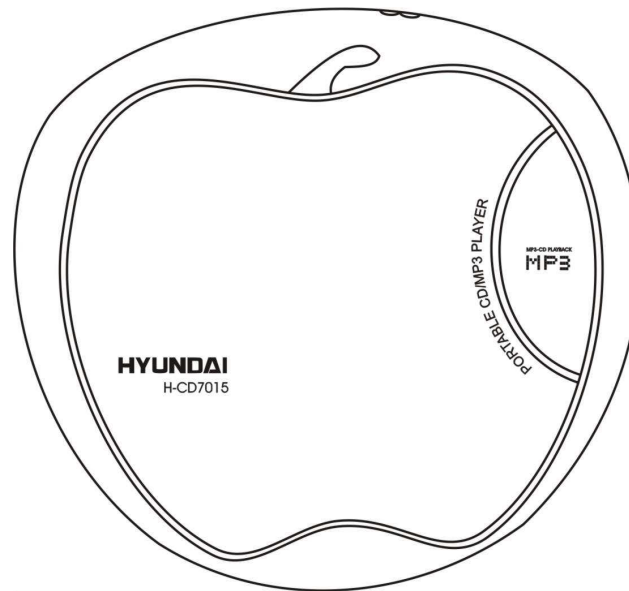

**PORTABLE CD PLAYER**  
**Instruction manual**

**ПОРТАТИВНЫЙ CD ПЛЕЕР**  
**Руководство по эксплуатации**

## Dear customer!

Thank you for purchasing our product. For safety, it is strongly recommended to read this manual carefully before connecting, operating and/or adjusting the product and keep the manual for reference in the future.

### Table of contents

---

Table of contents .....	2
Locating controls (player) .....	3
Locating controls (remote control).....	3
Anti-shock operation .....	5
Lock Button Operation.....	5
LCD screen.....	6
Playing disk .....	7
Navigation.....	7
Playback mode .....	8
Program mode.....	8
EQ mode .....	8
File searching mode.....	9
Power supply and battery recharge.....	9
Troubleshooting guide.....	12
Precautions.....	13
Notes:.....	15
Accessories .....	16
Important safeguards .....	17
Specification .....	18

## Locating controls (player)

LINE OUT: Use to record to another audio equipment or to listen through external audio equipment (Speaker etc.)

REMOTE CONTROL/ EARPHONE: Connect the Remote control/ Earphone.

Previous track/Fast backward/  
Play/Pause/Stop/Fast forward/Next

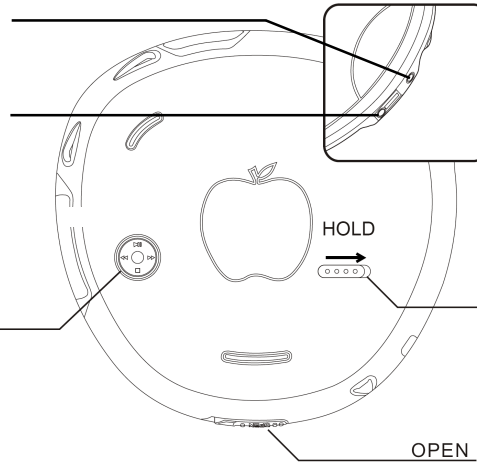

DC IN 4.5V: Connect the Adapter to charge rechargeable batteries or use external power. Insert them by matching the + and - polarity.

EXT BATT: Connect Ext Battery Pack to use AA type batteries.

## Locating controls (remote control)

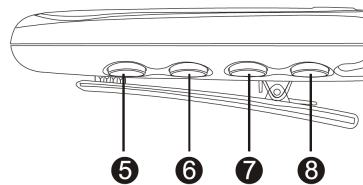
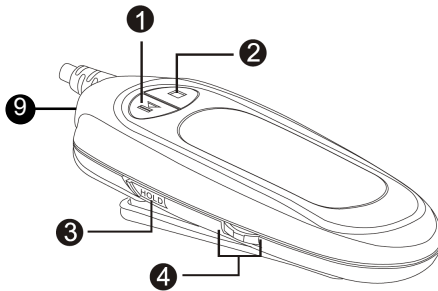

## 1. PLAY/PAUSE

Press to Start/Play/Pause/Confirm

In a stop status, press this button to activate charging function when the player is on "HOLD ON" mode.

## 2. STOP

Press to stop/cancel/turn off

## 3. HOLD

To Start/Shut off Hold key function



A. Press: Previous track/Next track

Push  to select the previous track.

Push  to select the next track.

B. Long push: Fast backward/Fast forward

## 5. MODE/FIND

A: Press to shift between play modes

B: Long press: Find file

## 6. ESP/DIR/EQ

A: Press: Anti shock (CD) / Scroll directory (MP3)

B: Long press: To shift between sound effects

7. VOL -. Push VOL - to decrease volume.

8. VOL +. Push VOL + to increase volume.

9. Earphone jack

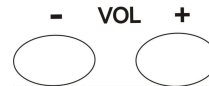

## **Anti-shock operation**

---

- A. Press ESP/DIR/EQ (electronic shockproof) key during audio CD playback and the player will activate ESP protection function. CD may have better sound effects when anti-shock function is disabled.
- B. Shockproof function will automatically start while playing MP3 and cannot be disabled.
- C. Activation of anti-shock function in audio CD mode may decrease playing time and reduce batteries life.

## **Lock Button Operation**

---

To avoid maloperation, the player has a lock button function:

1. Push HOLD bar on the player body to an arrow-indicated position to lock the buttons. The buttons on the player body will lose their functionality.
2. Push HOLD bar on the line controller to an arrow-indicated position to lock the push buttons on the line controller. The buttons on the line controller will lose their functionality.

Note: The LCD information zone of the player will display HOLD when the buttons on the player body have been locked.

## LCD screen

---

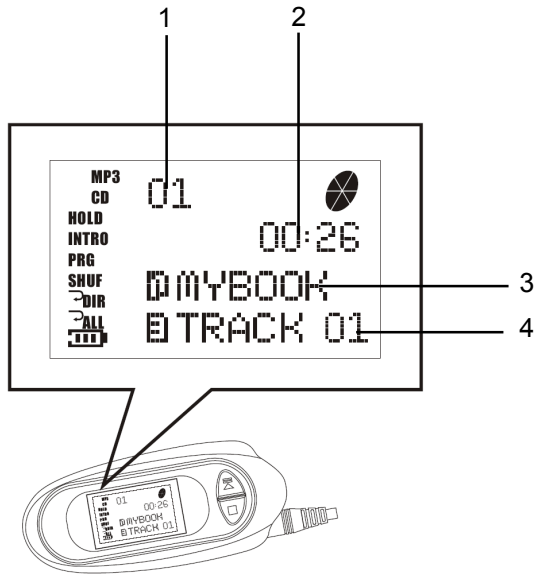

**CD MP3**



**INTRO**

**PRG**

**SHUF**

**HOLD**



Disc type

Single song repeat

Directory repeat

All disc repeat

Introductory play

Programmed play

Random play

Button lock indication mark

Battery indication

Playing status

1. Track number
2. Play time
3. Folder name
4. File name, ID3 tag information \*

\* Note: during ID3 tag displaying maximum length of artist name and album is 15 symbols.

## LCD backlight

Press any key on Remote Control and LCD backlight on Remote Control will light up for 6 seconds.

## Playing disk

---

CAUTION: The unit is shipped with a dummy CD “transit card” inside the CD compartment. The purpose of it is to prevent the laser from moving during shipment of the product. This card must be removed before using the player.









- Slide the OPEN switch to the right to open the upper cover, remove the transit card from the player and discard it.
- Slide the open button on the side of the player and Insert the disk with the disk label facing out.
- Connect Remote Control and Earphone.
- Slide HOLD Switch on the unit and RC to Off position.
- Press the “PLAY” button to play.

## Navigation

---

Navigation is the function used to search tracks.

To start navigation:

- Press “NAVI/PRG” button to shift to navigation mode. 
- Press  or  to browse directory.  
- Press “STOP” button to shift upper folder.
- Press “PLAY” button to enter directory.
- Press  or  to select song.  
- Press “PLAY” to play tracks.
- Press “STOP” button to cancel selection and exit navigation mode.

## Playback mode

---

You can enjoy various ways of playing by using playback mode.







When “MODE/FIND” button switch is pushed, icon in the playback mode indicator is changed.

- **1** Single music repeat. Play a single track repeatedly
- **ALL** All disc repeat. Play all tracks on the disc repeatedly.
- SHUF** Random play.
- **DIR** Directory repeat. Play all tracks in the folder repeatedly.
- INTRO** Introductory play. Play beginning 10 seconds of each track in sequential order

## Program mode

---

Program mode: Play tracks in your own playlists.

- A. Press and hold “NAVI/PRG” button on the RC to enter program playing mode. 
- B. Select music number by pressing  or .  
- C. Press “ESP/DIR/EQ” button to select directory of music (For MP3 only).
- D. Press “NAVI/PRG” button to save previous selected music. 
- E. Press the “PLAY” button to play programmed music.
- F. Press the “STOP” button to exit program mode.

## EQ mode

---

Press and hold the “ESP/DIR/EQ” button to display the current EQ. Keep pressing the button and the EQ mode scrolls in sequential order:









EQ OFF → STANDART → CLASSIC → ROCK → JAZZ → POP → EQ OFF





## File searching mode

---

- A. Press "MODE/FIND" for a long time interval to enter file searching mode.
- B. Press  or  buttons to select letter.  
- C. Press "NAVI/PRG" button once to input the selected letter.
- D. Input the second letter as the above instruction.
- E. Press "PLAY" button to start searching.
- F. The search results will be displayed. Please choose one of them with  or  buttons and press "PLAY" to start the playback.  
- G. If cannot find the song, it will be back to the former search condition automatically.
- H. Press "STOP" to delete the former letter of condition and exit from file searching mode.

### Note:

The file can be found only if the name of the file is entered from the first letter.

## Power supply and battery recharge

---

### Using AC power adaptor

Use only an original AC adapter

Connect the Adapter to 4.5V DC jack on the player and AC outlet.

### Notes for using specified adapter

- If adaptor is plugged with battery loaded, it will automatically shift to AC power and thus disconnects battery.
- When shifting between battery and AC power, music being played will stop. Press PLAY to resume normal play.

CAUTION!

**Disconnect Adapter when not in use.**

**Do not handle this player with a wet hand.**

### Using rechargeable batteries:

- Lift the cover of player and remove the covers of batteries compartment.
- Insert two rechargeable batteries (Ni-MH) by matching the + and -polarity in the battery compartments and close the covers.

### Using external batteries' pack

The external battery pack can be attached as shown in the figure. Two AA size alkaline batteries are used in the external battery pack

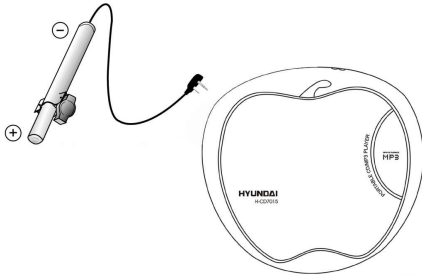

### CAUTION!

- Do not mix rechargeable batteries with dry batteries.
- Do not use different types of batteries together.
- When the batteries are not to be used for a long time, remove them.
- If battery leaks, wipe off any residue in the battery compartment and insert new batteries.
- Do not charge non-rechargeable batteries

### Recharging method

1. Install rechargeable batteries.
2. Connect the AC adapter to the player.
3. Put HOLD switch on the unit into active position.
4. Press PLAY button to power on the player and then it starts to charge. Display shows CHARGING and timer.

### **Note:**

- The player automatically powers off when done charging.

## Troubleshooting guide

---

<b>No Power On</b>	<p>Check whether the batteries have been inserted in proper polarity (+ and -).</p> <p>Check whether the HOLD switch on remote and unit is ON (Switch to OFF position)</p> <p>Check whether the player door is opened.</p> <p>Check whether the rechargeable batteries are not charged.</p>
<b>Loading stopped or 'No DISC displayed on LCD</b>	<p>Check whether the CD is dirty or defective (clean it or change to new CD).</p> <p>Check whether the CD is inserted properly.</p> <p>Check whether dirt are attached in optical lens (remove the dirt with a soft cloth).</p> <p>Check whether moisture condensation has occurred (leave the CD player aside for several hours until the moisture evaporates).</p> <p>Check whether the CD is inserted.</p> <p>Problem may occur due to the characteristic deviation between CD-RW recorder and CD-R/RW disc (burn the disc in low speed).</p> <p>Use packet write disc with full formatting done.</p>
<b>No Sound or noise is heard</b>	<p>Check whether VOLUME is set to "0".</p> <p>Connect the earphone/remote plug firmly.</p> <p>Check whether the plug is dirty (clean the plug with a dry and soft cloth).</p> <p>Corrupted MP3 file may have a noise or sound cut off. Try another file again.</p> <p>Excessive jolting may affect MP3, and audio CD discs to proper playback.</p>

<b>AC adapter does not work.</b>	Be sure that the power supply voltage of the area where this player will be used meets the required voltage. Check whether the plug is connected to the proper jack on the player.
<b>Remote control does not work.</b>	Check whether the HOLD switch is ON (Switch to OFF position.) Connect the earphones/remote plug firmly.
<b>Battery lifetime differs</b>	Ensure the rechargeable batteries are fully charged. Avoid the excessive operation of remote control.

## Precautions

---

### On handling Disc



#### **On handling Disc**

Avoid touching the surface (bright side) where data is stored.

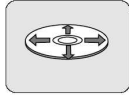

#### **Disc Cleaning**

Avoid cleaning the disc surface. If necessary, clean the disc surface with a soft cloth following the directions described.

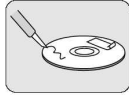

**Do not stick papers or tape labels onto the surface (bright side).**

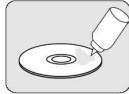

**Avoid using chemicals to clean the surface.**

### **On Safety On Handling Disc**

- Should any solid objects or liquid fall into the console, unplug it and have it checked by qualified personnel before operating it any further.
- Do not put objects in the DC IN 4.5Vjack(External Power output).
- Use only the adapter provided with the player.

### **On Player**

- Do not leave the CD player in a location near heat sources, or in a place subject to direct sunlight, excessive dust or sand, moisture, rain, mechanical shock, unlevelled surface, or in a car with its windows closed.
- Keep the lens on the CD player clean and do not touch it. If you do so, the lens may be damaged and the CD player will not operate properly.
- Do not put any heavy objects on top of the CD player. The CD player and the CD may be damaged.
- Do not wrap the player with cloth or blanket that may cause malfunction.

### **On Headphones and Earphones**

#### **Road Safety**

Do not use headphones/earphones while driving, cycling, or operating any motorized vehicle. It may create a traffic hazard and is illegal in some areas. It can also be potentially dangerous to play your headsets at high volume while walking, especially at pedestrian crossings. You should exercise extreme caution or discontinue use in potentially hazardous situations.

#### **Preventing hearing damage**

Avoid using headphones/earphones at high volume. Hearing experts advise against listening to continuous, loud and extended play. If you experience a ringing in your ears, reduce volume or discontinue use.

## **Consideration for others**

Keep the volume at a moderate level. This will allow you to hear outside sound and to be considerate of the people around you.

## **Notes:**

---

- During playback, CDs damaged with dirt or a scratch may make a pop sound, clipping sound, or cut off.
- Tracks with damaged or corrupted parts are skipped or forwarded to next track.
- Battery lifetime indicator may vary depending on the battery type and operation mode (CD/Charge).

## Accessories

---

Please check if the following accessories are accompanied with:

1. AC Adaptor



2. Stereo Earphone



3. Remote Control

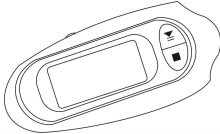

4. Instruction Manual, Consumer info, warranty card



5. Rechargeable batteries (2 Ni-MH)



6. Carrying Case



7. External battery pack





## Important safeguards

---

### **CAUTION**

Use of controls, adjustments or performance of procedures other than those specified herein may result in hazardous radiation exposure. CAUTION-INVISIBLE LASER RADIATION WHEN OPEN AND INTER LOCKS DEFEATED, AVOID EXPOSURE TO BEAM.

**CLASS 1 LASER PRODUCT KLASSE 1  
LASER PRODUKT LUOKAN 1 LASER  
LAITE KLASSE 1 LASER APPARAT  
PRODUCTO LASER CLASE 1**

- In order to prevent from fire and electric shock, please use accessories supplied by our company and don't expose the player in rain or moisture.
- In order to prevent from electronic shock, don't disassemble the case of AC adaptor because there are no reparable components in it to you. In case of breakdown please contact servicing personnel.
- Certain countries may regulate disposal of the battery used to power this product. Please consult with your local authority.
- Listening for many hours at maximum volume may damage your hearing.

## Specification

Type	Item	Specification
CD	Earphone output	8mW(L)+8mW(R) at 32( $\Omega$ ) MAX.Volume
	LINE OUT standard	2.0 Vpp+0.2/-1.0
	Signal/Noise ratio	>85dB
Disk type	CD	CD-DA(8cm/12cm),Enhanced CD CD-ROM MODE 1, MODE2 FORM 1, MIXED CD
	CD-R/CD/RW	PacketWrite, ISO9600 JOLIET, ROMEO, MULTI-SESSION
File type	File type	Audio CD, MPEG 1/2/2.5, layer 3
	ID3	ID3 V1.0.0, V1.1.1, V2.0.0, V2.3.0, V2.4.0
	Bitrate	8K bps-320Kbps, VBR
Power	Power adaptor	DC4.5V 650mA
	Rechargeable battery	STICK TYPE Ni-MH battery
	External battery	Two "AA" alkaline batteries
Size	Dimension	About 133*133*13.7 mm
	Weight	Net Weight: about 193g
	Operating temperature	0-40 <sup>0</sup> C
Anti-shock period	MP3	120 sec
	CD	40 sec

## Уважаемый покупатель!

Благодарим Вас за покупку нашего изделия. Для обеспечения безопасности рекомендуется тщательно изучить настоящее руководство перед подключением, эксплуатацией и/или регулировкой изделия, и сохраняйте руководство для использования в будущем.

### Содержание

---

Содержание.....	19
Органы управления (плеер).....	20
Органы управления (дистанционное управление).....	20
Функция анти-шок.....	22
Функция блокировки клавиш.....	22
ЖК дисплей.....	23
Воспроизведение диска.....	24
Навигация.....	24
Режим воспроизведения.....	24
Режим программирования.....	25
Режим эквалайзера (EQ).....	25
Режим поиска файлов.....	25
Источники питания.....	26
Устранение неисправностей.....	29
Меры предосторожности.....	31
Справочная информация.....	33
Аксессуары в комплекте.....	33
Меры по безопасному использованию.....	34
Технические характеристики.....	35

## Органы управления (плеер)

LINE OUT: линейный выход. Используется для записи на другую аудиоаппаратуру или для прослушивания записей через внешние аудиоустройства (колонки и т.д.)

Дистанционное управление/ Наушники.  
Подключение дистанционного управления и наушников.

Предыдущий трек/Перемотка назад/  
Воспроизведение/ Пауза//Стоп/Перемотка  
вперед/Следующий трек

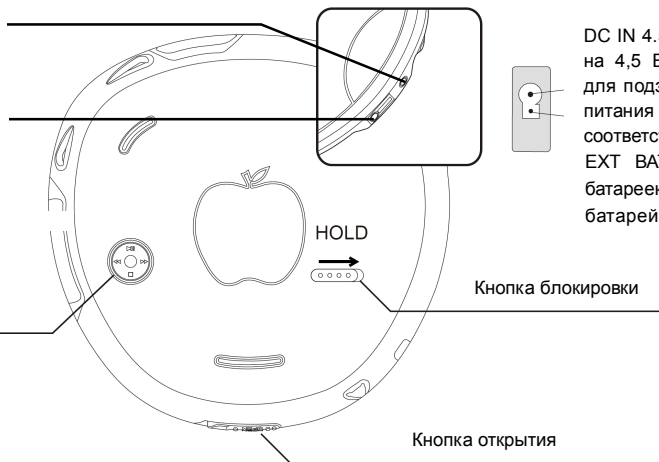

DC IN 4.5V: Вход постоянного тока на 4,5 В. Подключение адаптера для подзарядки аккумулятора или питания от сети. Следите за соответствием полярности.

EXT BATT: Питание от внешних батареек. Используются батарейки типа AA.

## Органы управления (дистанционное управление)

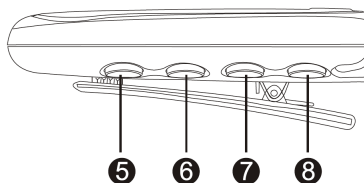
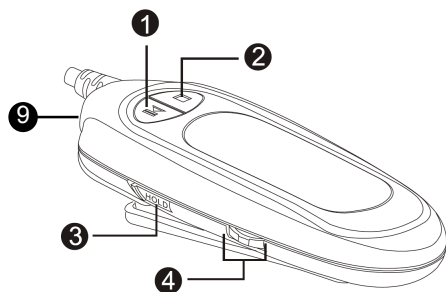

### 1. PLAY/PAUSE (Воспроизведение/пауза)

Нажмите для включения/воспроизведения/паузы/подтверждения

В режиме остановки нажмите эту кнопку для активации режима зарядки, если плеер находится в режиме блокировки.

### 2. STOP. Остановка воспроизведения диска, отмена, выключение питания

### 3. HOLD

Включение/Отключение блокировки клавиш



A. Короткое нажатие: Переход к предыдущему/следующему треку

Нажмите , чтобы выбрать предыдущий трек.

Нажмите , чтобы выбрать следующий трек.

B. Нажать и удерживать: Перемотка вперед/перемотка назад

### 5. MODE/FIND

A: Короткое нажатие: Переключение между режимами воспроизведения

B: Нажмите и удерживайте для поиска файлов

### 6. ESP/DIR/EQ

A: Короткое нажатие: Включение анти-шока (при воспроизведении Audio CD) / Переход к следующей папке (в режиме MP3)

B: Нажать и удерживать: Переключение между режимами эквалайзера.

7. VOL -. Нажмите VOL -, чтобы уменьшить громкость.

- VOL +

8. VOL +. Нажмите VOL +, чтобы увеличить громкость.



9. Разъем для наушников.

## **Функция анти-шок**

---

- A. Нажмите кнопку ESP/DIR/EQ во время воспроизведения Audio CD для включения анти-шока.
- B. При воспроизведении MP3 файлов функция анти-шок включается автоматически.
- C. Активация функции анти-шок для Audio CD может уменьшить время работы от батарей.

## **Функция блокировки клавиш**

---

Во избежание неправильной работы плеера используйте функцию блокировки клавиш:

1. Передвиньте переключатель HOLD на плеере по направлению стрелки, чтобы заблокировать кнопки. Теперь кнопки на плеере не реагируют на нажатие.
2. Передвиньте переключатель HOLD на пульте управления по направлению стрелки, чтобы заблокировать кнопки. Теперь кнопки на пульте управления не реагируют на нажатие.

Примечание: когда кнопки на плеере будут заблокированы, на дисплее появится значок HOLD.

## ЖК дисплей

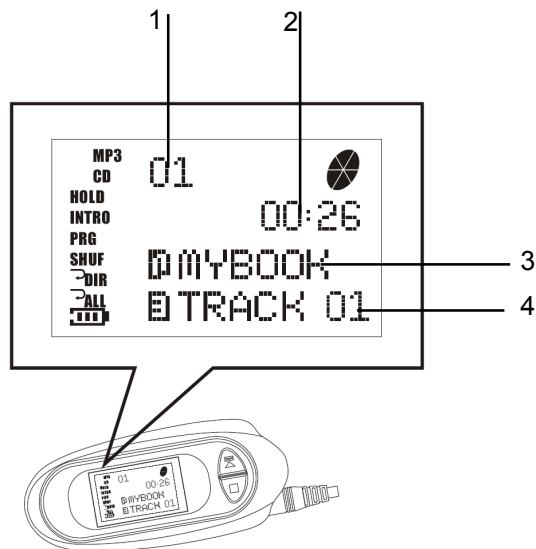

1. Номер трека
2. Время звучания
3. Название папки
4. Название файла, информация из тега \*

\* Примечание: при отображении тега максимальная длина имени исполнителя и альбома – 15 символов.

### Подсветка дисплея

Нажмите любую клавишу на пульте управления, подсветка дисплея будет гореть в течение 6 секунд.

CD MP3



INTRO

PRG

SHUF

HOLD



Тип диска

Повтор одного трека

Повтор всех треков в папке

Повтор всех треков диска

Ознакомление

Режим программирования

Случайный порядок

Блокировка

Состояние батареек

Режим воспроизведения

## Воспроизведение диска

---

**ВНИМАНИЕ:** Плеер поставляется с картонным защитным диском, установленным в отсек CD. Он предназначен для защиты линзы от повреждения во время транспортировки изделия. Этот диск должен быть устранен перед началом эксплуатации изделия.









- Сдвиньте переключатель OPEN вправо, чтобы открыть крышку CD, выньте защитный диск из плеера.
- Сдвиньте кнопку OPEN на боку плеера и вставьте диск изображением вверх.
- Подсоедините пульт дистанционного управления и наушники.
- Сдвиньте переключатели HOLD в позицию OFF.
- Для воспроизведения нажмите кнопку PLAY/STOP.

## Навигация

---

Функция навигации позволяет найти нужный трек.

Запуск функции навигации:

- Нажмите кнопку “NAVI/PRG” для входа в режим навигации. 
- С помощью кнопок  или  выберите папку.  
- Нажмите кнопку “STOP” для перехода к верхней папке.
- Нажмите кнопку “PLAY” для входа в папку.
- С помощью кнопок  или  выберите трек.  
- Нажмите кнопку “PLAY” для воспроизведения трека.
- Нажмите кнопку “STOP” для отмены выбора и выхода из режима навигации.

## Режим воспроизведения

---

Режим воспроизведения предоставляет широкие возможности при прослушивании дисков.



При нажатии кнопки “MODE/FIND” иконки индикации режима воспроизведения меняются.

- 1** Повторяет один трек.
- ALL** Повторно воспроизводит все треки диска.
- SHUF** Случайный порядок воспроизведения.
- DIR** Повторно воспроизводит все треки в папке.
- INTRO** Последовательно воспроизводит первые 10 секунд каждого трека.

## Режим программирования

---

Режим программирования позволяет воспроизводить треки в соответствии с вашим собственным списком.

A. Нажмите и удерживайте колесо прокрутки “NAVI/PRG” на пульте. Для входа в режим программирования.

B. Выберите номер трека с помощью кнопок  и .   

C. С помощью кнопки “ESP/DIR/EQ” выберите папку (Только для MP3).

D. Для сохранения выбранного трека однократно нажмите колесо прокрутки “NAVI/PRG”. 

E. Нажмите кнопку “PLAY” для воспроизведения запрограммированных треков.

F. Нажмите кнопку “STOP” для выхода из режима программирования.

## Режим эквалайзера (EQ)

---

Нажмите и удерживайте кнопку “ESP/DIR/EQ” для отображения текущего состояния эквалайзера. При удержании этой кнопки конфигурация меняется в последовательном порядке:









EQ OFF → STANDART → CLASSIC → ROCK → JAZZ → POP → EQ OFF



## Режим поиска файлов

---

A. Нажмите и удерживайте кнопку “MODE/FIND” для входа в режим поиска файлов.

- В. С помощью кнопок  и  выберите букву.  
- С. Однократно нажмите кнопку “NAVI/PRG” для ввода выбранной буквы.
- Д. Введите следующую букву, как описано выше.
- Е. Нажмите кнопку "PLAY" для начала поиска.
- Ф. Будут показаны результаты поиска. Выберите трек с помощью кнопок  и  и нажмите кнопку “PLAY” для начала воспроизведения.  
- Г. Если трек не найден, плеер автоматически вернется к предыдущим условиям поиска.
- Н. Нажмите кнопку "STOP" для удаления предыдущей буквы в поиске и выхода из режима поиска.

**Примечание:**

Файл будет найден только в том случае, если имя файла вводится с первой буквы.

## **Источники питания**

---

### Использование адаптера

Пользуйтесь только оригинальным адаптером.

Подсоедините адаптер к плееру (вход 4.5 В постоянного тока) и к сетевой розетке.

### **Замечания по питанию от сети**

- Если Вы подсоедините адаптер в то время, как в плеере будут вставлены батарейки, он автоматически переключится на питание от сети и отключит батарейки.
- Во время переключения питания воспроизведение музыки прекратится. Нажмите кнопку PLAY для возобновления воспроизведения.

**ВНИМАНИЕ!**

**Если Вы не пользуетесь адаптером, отсоедините его.**

**Не берите плеер мокрыми руками.**

### Использование перезаряжаемых батареек:

- Поднимите крышку плеера и снимите крышки с отсеков для батареек.
- Вставьте две аккумуляторных батарейки (Ni-MH) в отсеки, строго соблюдая полярность + и - (см. рисунок внизу), и закройте крышки

### Использование внешнего батарейного блока

Вставьте две алкалиновые батарейки в батарейный блок, строго соблюдая полярность + и -, и закройте крышку

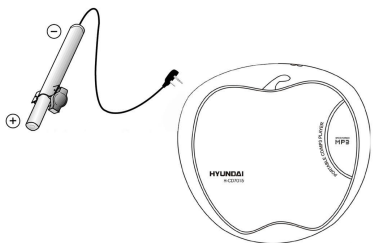

### **ВНИМАНИЕ!**

- Не пользуйтесь одновременно аккумуляторными (перезаряжаемыми) и обычными батарейками.
- Не пользуйтесь одновременно батарейками разных марок.
- Если батарейки долгое время не используются, извлеките их.
- В случае протечки электролита удалите грязь из отсека и вставьте новые батарейки.
- Не заряжайте обычные (неаккумуляторные) батарейки

### Процедура перезарядки

1. Вставьте перезаряжаемые батарейки.
2. Подсоедините адаптер к плееру.

3. Установите переключатель HOLD на плеере в активное положение.
4. Нажмите кнопку PLAY, чтобы включить плеер и начать его зарядку. На дисплее появится надпись CHARGING и таймер.

**Примечание:**

- Зарядка автоматически отключается по завершении.

## Устранение неисправностей

---

<b>Отсутствует питание</b>	<p>Убедитесь в том, что батарейки вставлены в соответствии с полярностью (+ и -).</p> <p>Убедитесь в том, что переключатель HOLD на пульте дистанционного управления установлен в положение OFF.</p> <p>Проверьте, закрыта ли крышка плеера.</p> <p>Проверьте, заряжены ли аккумуляторные батарейки.</p>
<b>Загрузка не проходит или на дисплее стоит сообщение 'No DISC'</b>	<p>Проверьте CD-диск. Он может быть грязным или с дефектами. (Очистите диск или поставьте новый).</p> <p>Проверьте, правильно ли вставлен диск.</p> <p>Проверьте, не налипла ли грязь на оптическую линзу. (Удалите грязь сухой, мягкой тканью).</p> <p>Проверьте, не попал ли на линзу конденсат. (Оставьте плеер открытым на несколько часов, пока влага не испарится).</p> <p>Проверьте, вставлен ли диск вообще.</p> <p>Проблема может возникнуть из-за несоответствия технических характеристик CD-RW рекордера и CD-R/RW диска. (Запишите диск на низкой скорости).</p> <p>Используйте полностью отформатированный диск с пакетной записью.</p>

<p><b>Нет звука или слышен шум</b></p>	<p>Проверьте уровень громкости. Возможно, он установлен на значение "0".          Полностью вставьте в разъем штекер наушников.          Проверьте, не испачкан ли штекер. (Почистите штекер сухой, мягкой тканью).          Испорченные файлы MP3 могут издавать шум или звучать со сбоями.          Чрезмерная тряска может затруднить воспроизведение дисков MP3 и Audio CD</p>
<p><b>Не работает сетевой адаптер</b></p>	<p>Проверьте напряжение сети.          Убедитесь в том, что выходной штекер адаптера подсоединен к нужному разъему плеера.</p>
<p><b>Не работает пульт дистанционного управления</b></p>	<p>Убедитесь в том, что переключатель HOLD установлен в положение OFF.          Плотно воткните штекер наушников /пульта дистанционного управления.</p>
<p><b>Батарейки "салятся" слишком быстро</b></p>	<p>Убедитесь в том, что аккумуляторные батарейки полностью заряжены.          Избегайте излишне частого использования пульта дистанционного управления.</p>

## Меры предосторожности

---

### Обращение с диском



#### **Как обращаться с диском.**

Не касайтесь верхней блестящей стороны диска, на которой хранятся данные.

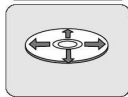

#### **Чистка диска**

Избегайте чистки диска. В случае необходимости осторожно протрите верхнюю сторону диска сухой, мягкой тканью в направлении, указанном на рисунке.

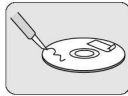

**Не наклеивайте ярлыков и не надписывайте диск на верхней блестящей стороне.**

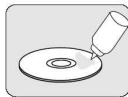

**Избегайте использования химических веществ при чистке диска.**

### Безопасность

- Не допускайте падения на плеер твердых предметов или попадание воды. Если это произошло, отсоедините плеер от источника питания и, прежде, чем включать его, покажите плеер квалифицированному технику.
- Не вставляйте посторонних предметов в разъем постоянного тока (вход внешнего питания).
- Используйте только сетевой адаптер, входящий в комплект поставки плеера

## **Плеер**

- Не оставляйте плеер вблизи источников тепла, в местах, где на него может попасть прямой солнечный свет, в местах с повышенной запыленностью или влажностью, под дождем. Не подвергайте плеер сильным механическим воздействиям и ударам. Не кладите плеер на наклонные поверхности. Не оставляйте плеер в жарком месте, в машине с закрытыми окнами.
- Содержите в чистоте линзу плеера, не прикасайтесь к ней руками. Загрязнение или повреждение линзы может привести к поломке или неправильному функционированию плеера.
- Не кладите на плеер тяжелых предметов. Вы можете повредить плеер и диск

## **Наушники**

### **Дорожная безопасность**

Не пользуйтесь наушниками во время вождения, езды на велосипеде или мопеде. Это может вызвать аварийную ситуацию и в некоторых странах и регионах запрещено законом. Использование наушников на полную громкость может быть потенциально опасным также при хождении пешком, особенно на пешеходных переходах. В ситуации повышенной опасности следует проявлять особую осторожность в пользовании наушниками или прекратить ими пользоваться.

### **Повреждение слуха**

Избегайте пользоваться наушниками на полную громкость. Медицинские специалисты не рекомендуют долго прослушивать записи на высоком уровне громкости. Если у вас начинается "звон в ушах", незамедлительно уберите громкость или прекратите прослушивание.

### **Восприимчивость к внешним звукам и реакции окружающих**

Поддерживайте громкость на умеренном уровне. Это позволит вам слышать другие звуки и осознавать реакцию окружающих



## Справочная информация

---

- Испачканные или поцарапанные CD-диски при воспроизведении могут издавать резкий шум, шипение и сопровождаться обрывами звука.
- Поврежденный трек при воспроизведении следует пропустить.
- Индикатор состояния батареек может работать по-разному в зависимости от типа батареек и режима работы плеера (CD/Зарядка).

## Аксессуары в комплекте

---

Проверьте наличие аксессуаров в комплекте:

1. Сетевой адаптер



2. Наушники



3. Пульт дистанционного управления



4. Руководство пользования, гарантийный талон, информация для потребителя



5. Две аккумуляторные батарейки (2 Ni-MH)



6. Чехол



7. Блок внешнего питания



## Меры по безопасному использованию

---

### **ВНИМАНИЕ**

Использование процедур управления и регулировки, отличающихся от тех, которые указаны в настоящем руководстве, может привести к облучению.

**ПРИ ОТКРЫВАНИИ КРЫШКИ В СЛУЧАЕ ПОЛОМКИ ЗАМКОВ КОРПУСА СУЩЕСТВУЕТ РИСК ПОДВЕРГНУТЬСЯ ОБЛУЧЕНИЮ НЕВИДИМЫМ ПУЧКОМ ЛАЗЕРА**

**ИЗДЕЛИЕ С ЛАЗЕРОМ КЛАССА 1  
CLASS 1 LASER PRODUCT KLASSE 1  
LASER PRODUKT LUOKAN 1 LASER  
LAITE KLASSE 1 LASER APPARAT  
PRODUCTO LASER CLASE 1**

- Чтобы избежать возгорания и удара электрическим током, не оставляйте плеер под дождем и не подвергайте плеер воздействию влаги.
- Чтобы избежать удара электрическим током, не открывайте корпус плеера. Обслуживание и ремонт плеера должен проводить только квалифицированный специалист.
- В некоторых странах и регионах хранение батареек и источников питания, которые используются настоящим устройством, регулируется законом. Пожалуйста, проконсультируйтесь у представителя местных органов власти.
- Длительное прослушивание плеера на максимальном уровне громкости может привести к повреждению слуха

## Технические характеристики

Категория	Пункт	Спецификация
Audio (CD)	Выход наушников	8 мВт (Л)+8 мВт (П) на 32(Ом) макс. Громкость
	Стандарт LINE OUT	2.0 Vpp+0.2/-1.0
	Отношение сигнал/шум	>85 дБ
Тип диска	CD	CD-DA (8см/12см), улучшенный CD CD-ROM MODE 1, MODE2 FORM 1, MIXED CD
	CD-R/CD/RW	PacketWrite, ISO9600 JOLIET, ROMEO, MULTI-SESSION
Тип файла	Тип файла	Audio CD, MPEG 1/2/2.5, layer 3
	ID3	ID3 V1.0.0, V1.1.1, V2.0.0, V2.3.0, V2.4.0
	Битрайт	8 Kbps-320Kbps, VBR
Питание	Сетевой адаптер	DC4.5 В 650 мА
	Перезаряжаемые батареи	Батареи Ni-MH
	Внешние батареи	2 "AA" алкалиновые батареи
Габариты	Размеры	Около 133*133*13.7 мм
	Вес	Вес нетто: около 193 г
	Диапазон рабочих температур	0-40 <sup>0</sup> С
Анти шок	MP3	120 сек
	CD	40 сек



АЯ 46