



SAMSUNG

ТЕЛЕВИЗОР С ЖИДКОКРИСТАЛ ЛИЧЕСКИМ ЭКРАНОМ

LE32M6

LE40M6

Руководство пользователя

Перед началом эксплуатации устройства
внимательно прочитайте настоящее руководство и
сохраните его для будущего использования.

**ЭКРАННЫЕ МЕНЮ
ДИСПЛЕЙ ПК
КАРТИНКА В КАРТИНКЕ (PIP)
ТЕЛТЕКСТ**

Зарегистрируйтесь в клубе Samsung на сайте
www.samsung.com/global/register

Меры предосторожности при просмотре неподвижного изображения

Длительный просмотр неподвижного изображения может привести к неустраиваемому повреждению экрана телевизора.

- Телевизор, готовый к приему сигналов цифрового телевидения: Когда вы выбираете режим стандартного формата экрана (4:3) для просмотра цифрового изображения стандартной четкости (и на выход телевизионной приставки подается сигнал формата 480p).

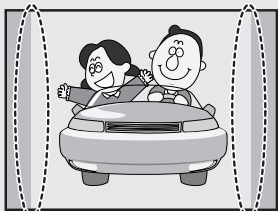

- Телевизор, готовый к приему сигналов цифрового телевидения: Когда вы выбираете режим широкого экрана (16:9) для просмотра цифрового изображения стандартной четкости (и на выход телевизионной приставки подается сигнал формата 1080i).

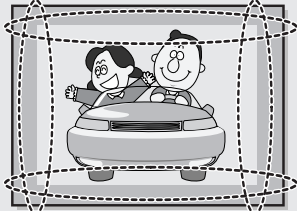

Хотя цифровое вещание должно вестись в широкоэкранном (16:9) формате ТВЧ, вещательные компании иногда показывают программы, оригинал которых был изготовлен в стандартном формате кадра (4:3), преобразуя сигналы в цифровую форму, и в таком случае левый и правый края изображения будут обрезаны

Примечание: Если границы слева, справа и в центре экрана остаются неподвижными в течение длительных промежутков времени, количество пропускаемого света также будет оставаться неизменным и в результате на экране могут остаться следы границ изображения.

Не оставляйте телевизор в режиме "стоп-кадра" на длительное время, так как у вас могут возникнуть такие же проблемы, как и с изделиями других изготовителей.

- Телевизор, готовый к приему сигналов цифрового телевидения: Когда телевизор принимает сигналы стандарта телевидения высокой четкости (ТВЧ) (и на выход телевизионной приставки подается сигнал формата 1080i).

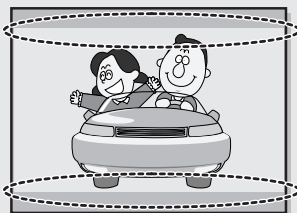

Когда вы просматриваете передачу цифрового стандарта ТВЧ на телевизоре со стандартным форматом экрана (4:3), выбрав для размера экрана режим "16:9" или "Панорама", вы сможете смотреть передачу, но в верхней и нижней части экрана будут иметься темные полосы.

Примечание: Если границы сверху, внизу и в центре экрана остаются неподвижными в течение длительных промежутков времени, количество пропускаемого света также будет оставаться неизменным и в результате на экране могут остаться следы границ изображения.

Не оставляйте телевизор в режиме "стоп-кадра" на длительное время, так как у вас могут возникнуть такие же проблемы, как и с изделиями других изготовителей.

- Гибридный цифровой телевизор (широкоэкранный): Когда телевизор принимает вещательные сигналы стандартной четкости (обычные) (принимает стандартные сигналы формата 480p).
- Телевизор, готовый к приему сигналов цифрового телевидения (широкоэкранный): Когда цифровой телевизор принимает вещательные сигналы стандартной четкости (обычные) (от телевизионной приставки).
- Когда вы смотрите передачу аналогового (обычного) вещания на широкоэкранном телевизоре (при выбранном режиме экрана 4:3)

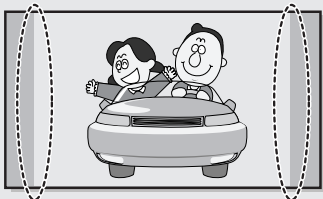

Хотя цифровое вещание должно вестись в широкоэкранным (16:9) формате ТВЧ, вещательные компании иногда показывают программы, оригинал которых был изготовлен в стандартном формате кадра (4:3), преобразуя сигналы в цифровую форму, и в таком случае левый и правый края изображения будут обрезаны.

Примечание: Если границы слева, справа и в центре экрана остаются неподвижными в течение длительных промежутков времени, количество пропускаемого света также будет оставаться неизменным и в результате на экране могут остаться следы границ изображения.

Не оставляйте телевизор в режиме "стоп-кадра" на длительное время, так как у вас могут возникнуть такие же проблемы, как и с изделиями других изготовителей.

- Когда вы смотрите диск DVD, CD или видеофильм широкоэкранным (16:9) формате (21:9) на широкоэкранным (16:9) телевизоре.
- Когда вы подключаете к телевизору компьютер или игровую приставку и выбираете режим формата экрана 4:3.

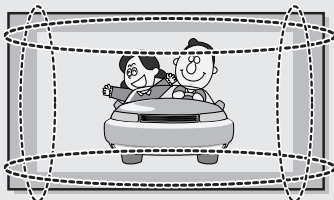

Если вы подсоединяете к широкоэкранному телевизору DVD-проигрыватель, компьютер или игровую приставку и смотрите фильм или играете в игру со стандартным (4:3) или широким (21:9) форматом кадра изображения, то левый и правый края, либо верхний и нижний края изображения будут обрезаны.

Примечание: Если границы слева, справа и в центре экрана остаются неподвижными в течение длительных промежутков времени, количество пропускаемого света также будет оставаться неизменным и в результате на экране могут остаться следы границ изображения.

Не оставляйте телевизор в режиме "стоп-кадра" на длительное время, так как у вас могут возникнуть такие же проблемы, как и с изделиями других изготовителей.

Содержание

◆ ПОДКЛЮЧЕНИЕ И ПОДГОТОВКА ТЕЛЕВИЗОРА К РАБОТЕ	
■ Панель управления.....	4
■ Соединительная панель	5
- Подсоединение к антенне или к сети кабельного телевидения.....	6
- Подключение устройств с компонентным сигналом (DTV/DVD)	6
- Подсоединение внешних аудио-/видеоустройств	6
- Разъем SERVICE (Техническое обслуживание)	6
- Подключение телевизионной приставки, видеомагнитофона или проигрывателя DVD	6
- Подключение через интерфейс HDMI/DVI	7
- Подсоединение компьютера.....	7
- Подключение к выходам АУДИО	7
- Гнездо замка "Кенсингтон" (стального тросика для предотвращения кражи)	7
■ Пульт дистанционного управления (все функции, кроме телетекста)	8
■ Пульт дистанционного управления (функции телетекста).....	9
■ Установка батарей в пульт ДУ	10
■ Включение и выключение телевизора	11
■ Перевод телевизора в режим ожидания	11
■ Пользование пультом дистанционного управления.....	12
■ Функция Plug & Play	13
■ Выбор языка.....	14
◆ НАСТРОЙКА КАНАЛОВ	
■ Автоматическое сохранение каналов	15
■ Сохранение каналов вручную	16
■ Редактирование канала.....	18
■ Сортировка сохраненных каналов	19
■ Присвоение каналам названий.....	20
■ Точная настройка на принимаемый сигнал канала	21
◆ НАСТРОЙКА ИЗОБРАЖЕНИЯ	
■ Изменение стандарта изображения.....	22
■ Настройка параметров изображения.....	23
■ Изменение цветового оттенка	24
■ Возврат параметров изображения на заводские настройки.....	24
■ Изменение размера изображения	25
■ Режим стоп-кадра	25
■ Использование функции Digital NR (Цифровое подавление шума)	26
■ DNLe (технология Digital Natural Image engine).....	27
■ Цветоустановки	28
■ Автоконтраст	29
■ Датчик яркости	30
■ Просмотр изображений в режиме "Картинка в картинке" (PIP)	31
◆ НАСТРОЙКА ЗВУКА	
■ Регулировка громкости	33
■ Временное отключение звука.....	34
■ Выбор режима звука	34
■ Изменение стандарта звука.....	35
■ Настройка параметров звука.....	35

Содержание

◆ НАСТРОЙКА ЗВУКА	
■ Настройка параметров TruSurround XT (SRS TSXT)	36
■ Автоматическая настройка громкости	37
■ Подсоединение наушников.....	38
■ Использование функции Отключение звука	38
■ Воспроизведение звука для дополнительного изображения	39
◆ УСТАНОВКА ВРЕМЕНИ	
■ Установка и отображение текущего времени.....	40
■ Установка таймера перехода в режим ожидания.....	41
■ Автоматическое включение и выключение телевизора	42
■ Включение функции блокировки от детей	43
◆ ДРУГИЕ НАСТРОЙКИ	
■ Настройка режима синего экрана.....	44
■ Выбор мелодии (Melody)	44
■ Выбор внешних источников входного сигнала	45
■ Просмотр изображений от внешних источников сигнала.....	46
◆ НАСТРОЙКА ПРИ РАБОТЕ С КОМПЬЮТЕРОМ	
■ Настройка свойств экрана компьютера (в среде Windows XP)	47
■ Автоматическая настройка на видеосигнал от ПК	48
■ Грубая и точная настройка изображения	49
■ Изменение позиции изображения.....	50
■ Восстановление исходных параметров изображения	51
◆ ИСПОЛЬЗОВАНИЕ ФУНКЦИИ ТЕЛТЕКСТА	
■ Декодер телетекста.....	52
■ Отображение информации телетекста	52
■ Выбор определенной страницы телетекста	53
■ Использование функции Fastext (Быстрый поиск страницы телетекста) для выбора страницы телетекста	54
■ Настройка пульта дистанционного управления	55
◆ РЕКОМЕНДАЦИИ ПО ЭКСПЛУАТАЦИИ	
■ Устранение неисправностей: Прежде чем обратиться в службу технической поддержки	59
■ Использование комплекта для монтажа на стене	60
■ Установка подставки	62
■ Функции поворота подставки	62
■ Использование замка "Кенсингтон" для защиты от кражи	63
■ Технические характеристики и требования к условиям эксплуатации.....	64
■ Экранные режимы (ПК).....	65
■ Назначение контактов разъемов.....	66
■ Технические характеристики	67

Символы



Нажмите



Важно



Примечание

Панель управления



1 SOURCE

Отображение меню, содержащего названия всех имеющихся входов сигнала (TV, Внеш.1, Внеш.2, AV, S-Video, Компонентный, ПК, HDMI). Также используется для подтверждения выбора в экранном меню.

2 MENU

Нажмите для просмотра экранного меню функций телевизора.

3 - +

Нажатие этой кнопки позволяет увеличивать или уменьшать громкость. Она также используется для выбора пунктов экранного меню.

4 C/P.

Выбор каналов. Также используется для выбора различных пунктов экранного меню. (Не используя пульт дистанционного управления, вы можете включить телевизор, нажав на кнопку переключения каналов.)

5 (Питание)

Используется для включения и выключения питания.

6 Индикатор питания

Мигает и гаснет при включении питания и горит в режиме ожидания.

7 Приемник сигналов дистанционного управления

Направляйте пульт дистанционного управления на это место.

8 Оптический датчик

Автоматически регулирует яркость экрана путем определения окружающей освещенности.

Этот датчик работает, когда для пункта меню "Датчик яркости" выбрано состояние "Вкл".

9 Громкоговорители

Соединительная панель

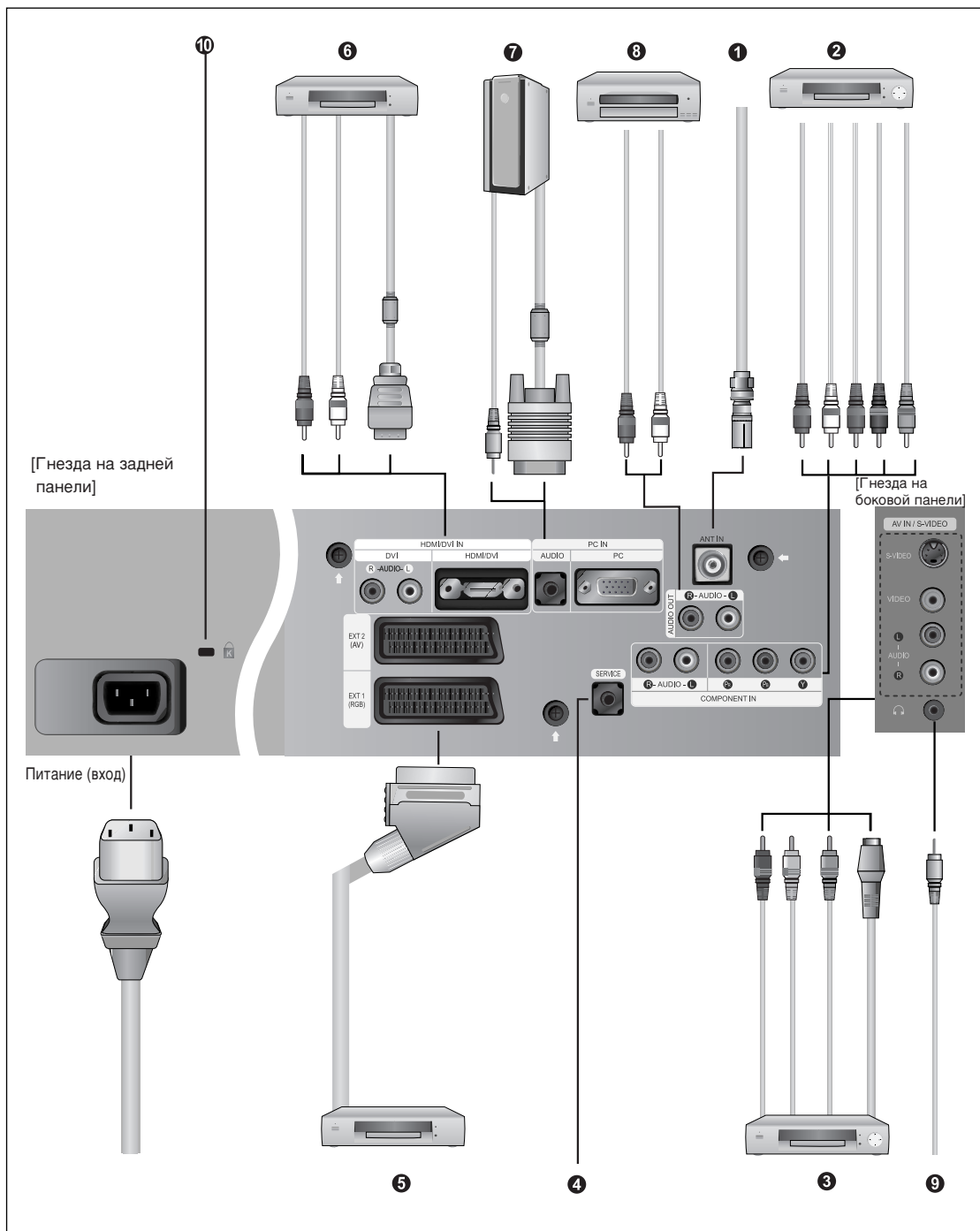

При подключении к телевизору аудио-или видеосистемы убедитесь, что все эти устройства выключены. Подсоединяя внешнее устройство, проследите, чтобы цвет соединительного разъема совпадал с цветом кабеля.

Соединительная панель

❶ Подсоединение к антенне или к сети кабельного телевидения

Для просмотра телевизионных каналов необходимо, чтобы сигнал поступал от одного из следующих источников:

- От внешней антенны
- Из сети кабельного телевидения
- Из сети спутникового телевидения

❷ Подключение устройств с компонентным сигналом (DTV/DVD)

- Подсоедините один конец кабеля для компонентного видеосигнала к гнездам компонентного сигнала ("P_R", "P_B", "Y") на задней панели телевизора, а другой конец к соответствующим гнездам выхода компонентного видеосигнала устройства DTV или проигрывателя DVD.
- Если требуется подключить к телевизору одновременно телевизионную приставку и устройство DTV (или проигрыватель DVD), необходимо подключить телевизионную приставку к устройству DTV (или проигрывателю DVD), после чего подключить устройство DTV (или проигрыватель DVD) к гнездам компонентного сигнала ("P_R", "P_B", "Y") телевизора.
- Разъемы Y, P_B и P_R устройств с компонентным сигналом (DTV или DVD) иногда имеют маркировку Y, B-Y и R-Y или Y, Cb и Cr.
- Соедините с помощью аудиокабелей RCA разъемы "R- AUDIO - L", расположенные на задней панели телевизора, с соответствующими разъемами аудиовыхода устройства DTV или проигрывателя DVD.

❸ Подсоединение внешних аудио-/видеоустройств

- Подсоедините кабель RCA или S-VIDEO к соответствующему разъему для подключения видеовыхода внешних аудио-/видеоустройств, таких, как видеомагнитофон, проигрыватель DVD или видеокамера.
- Соедините с помощью аудиокабелей RCA разъемы "R - AUDIO - L", расположенные на задней панели телевизора с соответствующими разъемами аудиовыхода аудио-/видеоустройства.
- Можно также подсоединить наушники к выходу для наушников (❹) расположенному на задней панели телевизора. При подключенных наушниках звук не воспроизводится через встроенные громкоговорители телевизора.

❹ Разъем SERVICE (Техническое обслуживание)

- Разъем диагностики, предназначенный для использования специалистом по техническому обслуживанию.

❺ Подключение телевизионной приставки, видеомагнитофона или проигрывателя DVD

- Подсоедините кабель SCART видеомагнитофона или устройства DVD к разъему SCART видеомагнитофона или проигрывателя DVD.
- Если требуется подключить к телевизору одновременно телевизионную приставку и видеомагнитофон (или проигрыватель DVD), необходимо подключить телевизионную приставку к видеомагнитофону (или проигрывателю DVD), после чего подключить видеомагнитофон (или проигрыватель DVD) к телевизору.

➤ Спецификации входов/выходов

Разъем	Вход				Выход
	Видео	Аудио (Л/П)	S-Video	RGB	Видео+Аудио (Л/П)
SCART 1 (Внеш.1)	✓	✓		✓	Только выход телевизора
SCART 2 (Внеш.2)	✓	✓			Выход монитора (TV/Внеш.1/Внеш.1/AV/S-VHS)

Соединительная панель

6 Подключение через интерфейс HDMI/DVI

- Этот разъем поддерживает подключение AV-устройств с интерфейсом HDMI (приставки, проигрыватели DVD, AV-ресиверы и цифровые телевизоры).
- При соединении двух устройств через интерфейс HDMI звуковой кабель не требуется.

➤ Что такое HDMI?

- HDMI, мультимедийный интерфейс высокого разрешения, представляет собой интерфейс следующего поколения, позволяющий передавать цифровые аудио- и видеосигналы по одному кабелю без использования сжатия. Он носит название “мультимедийный интерфейс” в основном из-за того, что обеспечивает несколько цифровых аудиоканалов (система 5.1).
- Различие между интерфейсами HDMI и DVI заключается в том, что устройства HDMI меньше по размеру, обладают встроенной функцией кодирования HDCP (High Bandwidth Digital Copy Protection) для защиты цифрового контента и поддерживают многоканальный цифровой звук.
- Использование разъема HDMI/DVI для соединения с внешним устройством с интерфейсом DVI.

➤ Для соединения необходимо использовать кабель DVI-HDMI или переходник DVI-HDMI, а также разъем “R - AUDIO - L” на устройстве с интерфейсом DVI для выхода звука.

7 Подсоединение компьютера

- Подсоедините кабель D-Sub к “PC (PC IN)” к задней панели устройства и к видеокарте компьютера.
- Соедините с помощью стереофонического кабеля разъем “AUDIO (PC IN)”, расположенный на задней панели телевизора, и аудиовыход звуковой платы компьютера.

8 Подключение к выходам АУДИО

- Подсоедините аудиокабели с разъемами RCA к выходным гнездам “R - AUDIO - L” на задней панели вашего телевизора, а другие концы кабелей к соответствующим гнездам аудиовыхода на усилителе или системе домашнего кинотеатра.

	Громкоговоритель			Выход SCART2 и аудиовыход		
	RF	Scart, AV, S-Video	Компонентный, ПК HDMI	RF	Scart, AV, S-Video	Компонентный, ПК HDMI
Встроенные громкоговорители не отключены	Звук, выводимый на громкоговоритель	Звук, выводимый на громкоговоритель	Звук, выводимый на громкоговоритель	Вывод звука	Вывод звука	Вывод звука
Встроенные громкоговорители отключены	Отключение звука	Отключение звука	Отключение звука	Вывод звука	Вывод звука	Вывод звука
Отсутствие видеосигнала	Отключение звука	Отключение звука	Отключение звука	Отключение звука	Вывод звука	Вывод звука

10 Гнездо замка “Кенсингтон” (стального тросика для предотвращения кражи)

- См. раздел “Использование замка “Кенсингтон” для защиты от кражи” на стр. 63.
- Местонахождение разъема для замка “Кенсингтон” может меняться в зависимости от модели.

Пульт дистанционного управления (все функции, кроме телетекста)

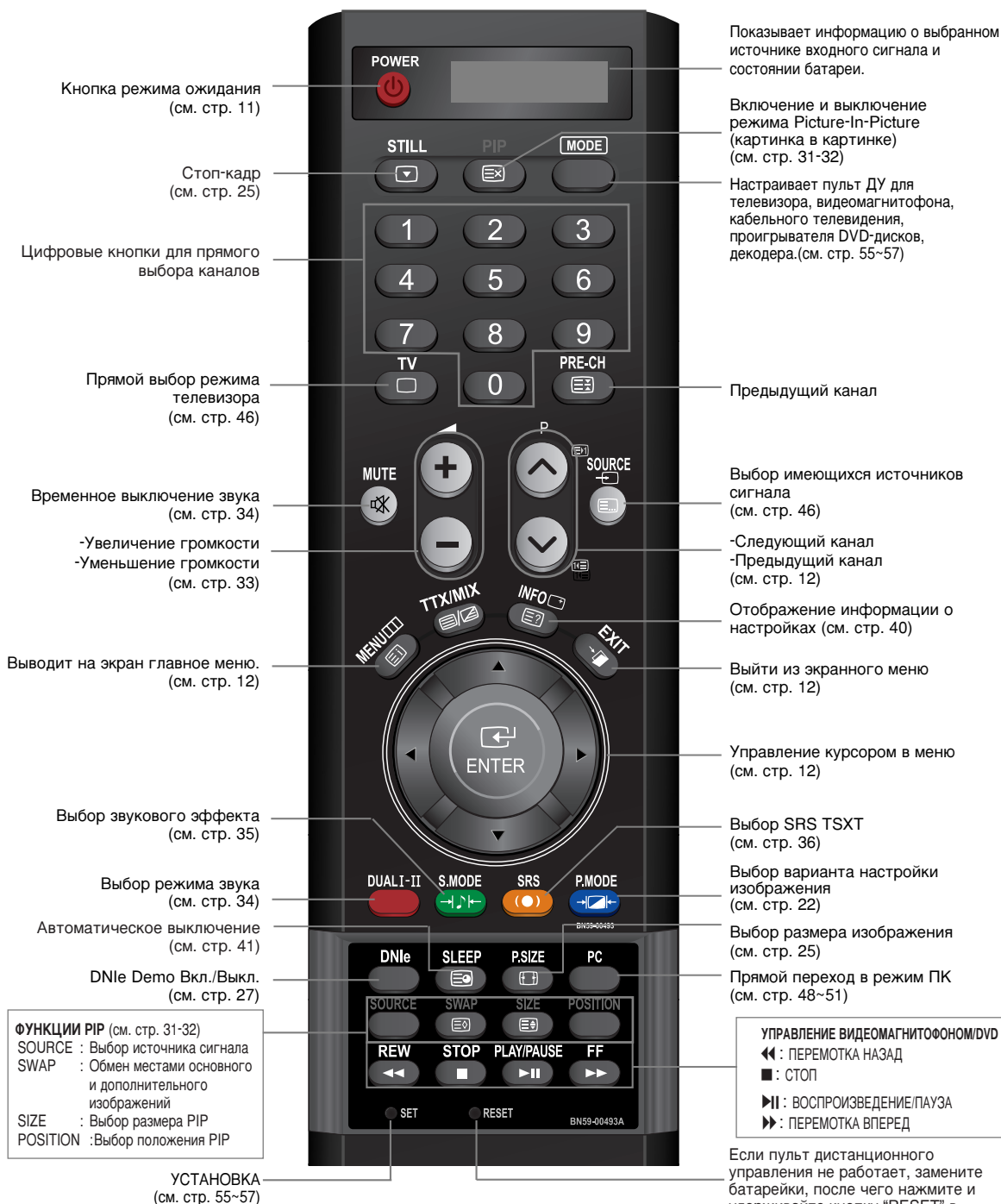

➤ На качество работы пульта дистанционного управления может повлиять яркий свет.

Пульт дистанционного управления (функции телетекста)



➤ Функция телетекста : Подробную информацию см. стр. 52-54

Установка батарей в пульт ДУ

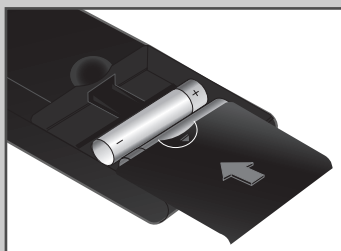
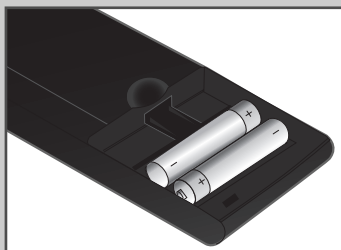
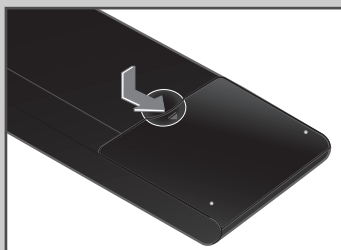

- 1 Полностью снимите крышку.
- 2 Установите две батареи размера **AAA**.
 - Убедитесь, что знаки “+” и “-” на батареях соответствуют схеме, изображенной внутри отсека для установки батарей.

- 3 Установите крышку на место.
 - Извлеките батареи и храните их в прохладном сухом месте, если вы не будете использовать пульт ДУ в течение длительного времени. Пульт ДУ может использоваться на расстоянии до 7 метров от телевизора. (При использовании телевизора в обычном режиме батарей хватает примерно на один год.)







➤ Пульт ДУ не работает!

Проверьте следующее:

1. Включено ли питание телевизора?
2. Не перепутаны ли положительный и отрицательный полюса батарей?
3. Не израсходован ли ресурс батарей?
4. Не произошел ли перебой электропитания? Не отключен ли шнур питания?
5. Нет ли поблизости специальной люминесцентной лампы или неоновой вывески?

Включение и выключение телевизора





Шнур питания подсоединен к соответствующему гнезду на задней панели телевизора.

- 1 Вставьте шнур питания в соответствующую розетку.
Результат: Загорается индикатор режима ожидания на передней панели.
➤ Напряжение питания указано на задней панели телевизора, частота сети 50 или 60 Гц.
- 2 Нажмите кнопку **POWER**  на передней панели.
Результат: Автоматически выбирается программа, которую вы просматривали последней.
- 3 Нажмите цифровую кнопку (0~9), кнопку увеличения/уменьшения номера канала ( / ) на пульте ДУ или кнопку **C/P**  , в правой нижней части панели.
➤ Когда вы в первый раз включаете телевизор, необходимо выбрать язык, который будет использоваться при отображении меню (см. стр. 16).
- 4 Чтобы выключить телевизор, нажмите кнопку **POWER**  еще раз.



Перевод телевизора в режим ожидания

Для уменьшения количества энергии, потребляемой телевизором, вы можете перевести телевизор в режим ожидания. Имеет смысл использовать режим ожидания, если требуется прервать просмотр на небольшое время (например, на время обеда).

- 1 Нажмите кнопку **POWER**  на пульте ДУ.
Результат: Экран выключается, а на передней панели телевизора включается красный индикатор режима ожидания.
- 2 Чтобы вновь включить телевизор, просто нажмите кнопку **POWER** , цифровую кнопку (0~9) или кнопку увеличения/уменьшения номера канала ( / ) на пульте ДУ.
➤ Не оставляйте телевизор в режиме ожидания надолго (например, когда вы уезжаете в отпуск). Рекомендуется также отключить телевизор от сетевой розетки и от антенны.



Пользование пультом дистанционного управления



Пульт дистанционного управления используется для:

- ◆ Выбора каналов и регулировки громкости.
- ◆ Настройки параметров телевизора при помощи системы экранных меню.

В приведенной ниже таблице указаны наиболее часто используемые кнопки и их функции.

Кнопка	Функция, используемая при просмотре	Функция, используемая при работе с меню
	Используется для отображения следующего сохраненного канала.	-
	Используется для отображения предыдущего сохраненного канала.	-
	Используются для выбора соответствующих каналов. ➤ Для выбора двухзначного номера канала следует нажать вторую цифру номера сразу после нажатия первой цифры. В противном случае будет выбран канал с однозначным номером.	
	Используется для увеличения громкости звука.	-
	Используется для уменьшения громкости звука.	-
MUTE 	Используется для временного выключения звука. ➤ Чтобы снова включить звук, нажмите эту кнопку еще раз или нажмите одну из кнопок / .	
MENU 	Используется для вывода на экран системы экранного меню.	Используется для возврата к предыдущему меню или в режим нормального просмотра.
EXIT 	Используется для выхода из системы экранных меню и возвращения в обычный режим просмотра.	
	<ul style="list-style-type: none"> ▲ ▼ Используется для перемещения между пунктами меню. ▶ Используется для выбора пункта меню или увеличения значения выбранного параметра. ◀ Используется для возвращения к предыдущему пункту меню или уменьшения значения выбранного параметра. 	
	-	Используется для подтверждения выбора.

Функция Plug & Play

При первом включении телевизора автоматически последовательно вызываются несколько базовых настроек пользователя.

Отображаются следующие параметры:

- 1 Если телевизор находится в режиме ожидания, нажмите кнопку **POWER**  на пульте ДУ.

Результат: Отображается сообщение **Start Plug & Play..**
Эта надпись отображается некоторое время, затем автоматически вызывается меню **Язык**.

- 2 С помощью кнопки **▲** или **▼** выберите необходимый язык.

➤ Отображается список доступных языков.
Вы можете выбрать один из 21 языков.

- 3 Нажмите кнопку **ENTER**  чтобы подтвердить ваш выбор.

Результат: Отображается сообщение **Проверьте антенный вход** с выбранным вариантом **OK**.

- 4 Нажмите кнопку **ENTER** .

Результат: Доступны следующие страны и регионы:
Бельгия - Франция - Германия - Италия - Нидерланды - Испания - Швеция - Швейцария - Великобритания - Восточная Европа - Другие

- 5 Нажимая кнопку **▲** или **▼**, выберите вашу страну в меню **Страна**. Нажмите кнопку **ENTER** .

Результат: Отобразится меню **Автонастройка** с выбранным пунктом **Пуск**.

- 6 Нажмите кнопку **ENTER** .

Результат: Поиск каналов начнется и закончится автоматически.

- 7 Нажмите кнопку **ENTER** .

Выберите значение времени (часы и минуты) с помощью кнопки **◀** или **▶**. Установите значение времени (часы и минуты) с помощью кнопки **▲** или **▼**.
(См. раздел **“Установка и отображение текущего времени”** на стр. 40)

- 8 Нажмите кнопку **ENTER**  для подтверждения ваших настроек.

Результат: Отображается сообщение **Приятного просмотра**, затем включается канал, который был сохранен.

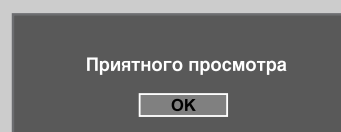
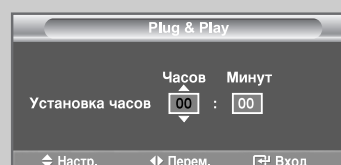
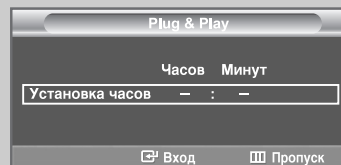
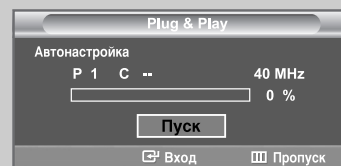
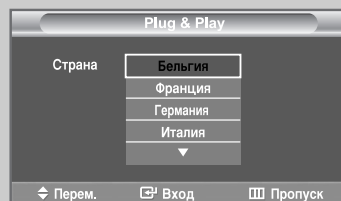
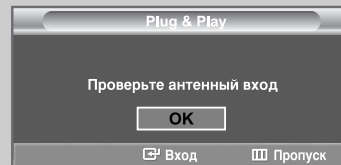
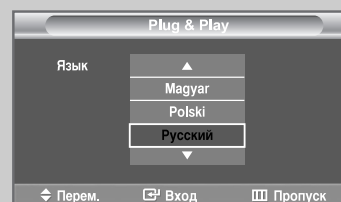
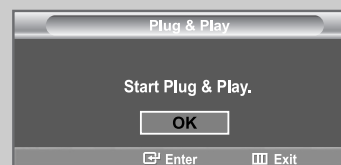

Функция Plug & Play

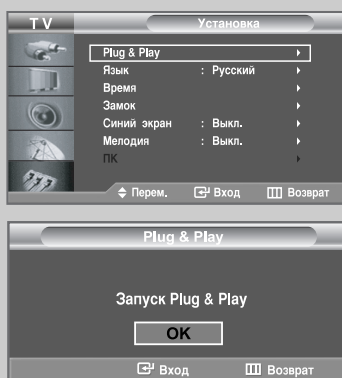

Если нужно сбросить настройки этой функции...

- 1 Нажмите кнопку **MENU** [MENU].
Результат: Отобразится главное меню.
- 2 Нажимая кнопку **▲** или **▼**, выберите меню **Установка**.
Нажмите кнопку **ENTER** [ENTER].
Результат: Отображаются пункты меню **Установка**.
- 3 Нажмите кнопку **ENTER** [ENTER].
- 4 Нажмите кнопку **ENTER** [ENTER].
Результат: На экране отобразится сообщение **Запуск Plug & Play**.
- 5 Подробная информация по настройкам приведена на предыдущей странице.

➤ Эта функция не работает, если в качестве источника входного сигнала выбран ПК.

Выбор языка

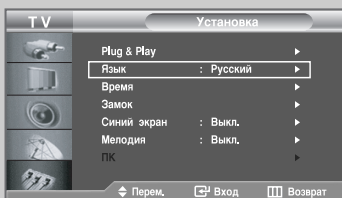

При первом включении телевизора необходимо выбрать язык, который будет использоваться при отображении названий меню, пунктов меню и другой информации.

- 1 Нажмите кнопку **MENU** [MENU].
Результат: Отобразится главное меню.
- 2 Нажимая кнопку **▲** или **▼**, выберите меню **Установка**.
Результат: Отображаются пункты меню **Установка**.
- 3 Нажмите кнопку **ENTER** [ENTER].
- 4 Нажимая кнопку **▲** или **▼**, выберите пункт меню **Язык**.
Нажмите кнопку **ENTER** [ENTER].
Результат: Перечисляются поддерживаемые языки.
- 5 Повторно нажимайте кнопку **▲** или **▼** для выбора определенного языка. Нажмите кнопку **ENTER** [ENTER].
➤ Вы можете выбрать один из 21 языков.
- 6 Чтобы вернуться в обычный режим просмотра, нажмите кнопку **EXIT**.

Автоматическое сохранение каналов

Для автоматического сохранения каналов можно выполнить поиск каналов в доступных частотных диапазонах (доступность конкретных диапазонов зависит от страны, в которой вы находитесь). Автоматически назначаемые при этом номера программ могут не соответствовать фактическим или желаемым номерам программ. Однако вы можете отсортировать номера вручную и удалить ненужные каналы.

1 Нажмите кнопку **MENU** [MENU].

Результат: Отобразится главное меню.

2 Нажимая кнопку **▲** или **▼**, выберите меню **Канал**.

Результат: Отображаются пункты меню **Канал**.

3 Нажмите кнопку **ENTER** [ENTER].

Результат: будет выбран пункт **Страна**.

4 Нажмите кнопку **ENTER** [ENTER] еще раз. Повторно нажимайте кнопку **▲** или **▼**, чтобы выбрать нужную страну в меню **Страна**.

Результат: Можно выбрать одну из следующих стран:
Бельгия - Франция - Германия - Италия - Нидерланды - Испания - Швеция - Швейцария - Великобритания - Восточная Европа - Другие

5 Нажмите кнопку **ENTER** [ENTER].

6 Нажимая кнопку **▲** или **▼**, выберите меню **Автонастройка**. Нажмите кнопку **ENTER** [ENTER].

Результат: Появляется меню **Автонастройка** с выбранным пунктом **Пуск**.

7 Нажмите кнопку **ENTER** [ENTER] для поиска каналов. В момент начала поиска каналов выбранный пункт подменю изменяется с **Пуск** на **Стоп**.

Результат: Поиск завершится автоматически. Каналы сортируются и сохраняются в порядке, соответствующем их расположению в частотном диапазоне (первым сохраняется канал с самой низкой частотой, последним - с самой высокой). Затем включается программа, которая была выбрана перед началом поиска.

➤ Чтобы вернуться к предыдущему меню, нажмите кнопку **MENU** [MENU].

➤ Чтобы остановить поиск до его завершения, нажмите кнопку **ENTER** [ENTER], выбрав в меню параметр **Стоп**.

8 После завершения сортировки каналов Вы можете :

- ◆ Отсортировать каналы в желаемом порядке (см. стр. 19)
- ◆ Назначить названия для сохраненных каналов (см. стр. 20)
- ◆ Добавить или удалить каналы (см. стр. 18)
- ◆ При необходимости выполнить точную настройку на принимаемый сигнал канала (см. стр. 21)

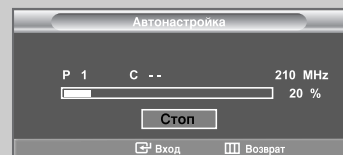
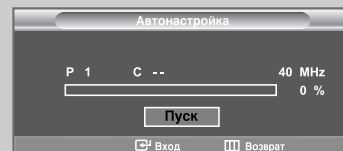
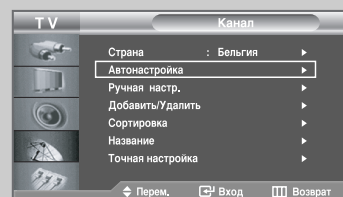
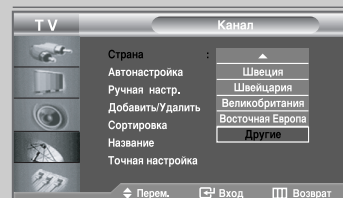
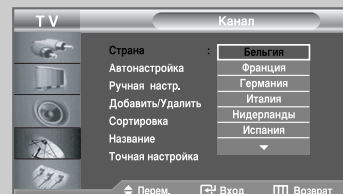
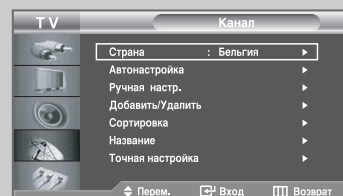

Сохранение каналов вручную

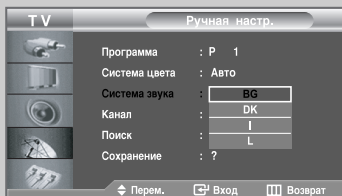
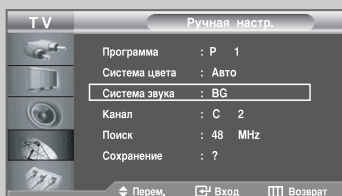
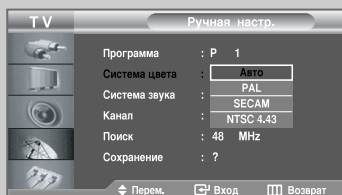
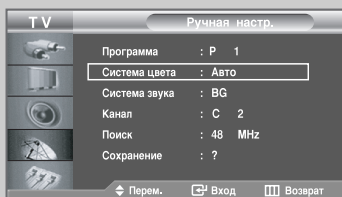
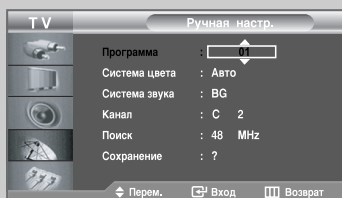
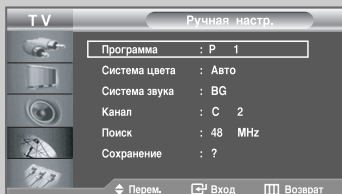
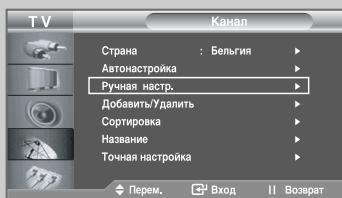

Можно сохранить до 100 каналов, включая каналы, транслируемые по кабельным сетям.

При сохранении каналов вручную можно выбрать:

- ◆ Сохранить или нет каждый из найденных каналов.
- ◆ Номер программы для идентификации каждого сохраненного канала.

- 1 Нажмите кнопку **MENU**.
Результат: Отобразится главное меню.
- 2 Нажимая кнопку **▲** или **▼**, выберите меню **Канал**.
Нажмите кнопку **ENTER**.
Результат: Отображаются пункты меню **Канал**.
- 3 Нажмите кнопку **ENTER**.
- 4 Нажимая кнопку **▲** или **▼**, выберите меню **Ручная настр.**.
Нажмите кнопку **ENTER**.
Результат: Отображаются пункты меню **Ручная настр.** с выбранным пунктом **Программа**.
- 5 Нажмите кнопку **ENTER** еще раз.
Чтобы назначить каналу номер программы, выберите нужный номер, нажимая кнопку **▲** или **▼**, затем нажмите кнопку **ENTER**.
➤ Можно также задать номер программы нажатием цифровых кнопок на пульте ДУ.
- 6 Нажимая кнопку **▲** или **▼**, выберите меню **Система цвета**.
Нажмите кнопку **ENTER**.
Повторно нажимайте кнопку **▲** или **▼**, чтобы выбрать необходимую систему цвета, а затем нажмите кнопку **ENTER**.
Результат: Стандарты системы цвета будут отображаться в следующем порядке:
Авто - PAL - SECAM - NTSC 4.43
- 7 Нажимая кнопку **▲** или **▼**, выберите меню **Система звука**.
Повторно нажимайте кнопку **▲** или **▼**, чтобы выбрать необходимую систему звука, а затем нажмите кнопку **ENTER**.
Результат: будут отображены стандарты системы звука в следующем порядке:
BG - DK - I - L

Сохранение каналов вручную

8 Если известен номер канала, который необходимо сохранить,

- ◆ Нажимая кнопку ▲ или ▼, выберите меню **Канал**.
Нажмите кнопку **ENTER**.
- ◆ Нажимая кнопку ▲ или ▼, выберите **C** (эфирный канал) или **S** (кабельный канал).
- ◆ Выберите канал с помощью кнопки ►.
- ◆ Нажимая кнопку ▲ или ▼, выберите нужный номер, а затем нажмите кнопку **ENTER**.
 - Если звук воспроизводится ненормально или отсутствует, необходимо выбрать другую систему звука.
 - Можно также выбрать канал с помощью цифровых кнопок на пульте дистанционного управления.

9 Если номер канала неизвестен, выберите пункт **Поиск**, нажимая ▲ или ▼, а затем нажмите кнопку **ENTER**. Запустите операцию **Поиск**, нажав кнопку ▲ или ▼, а затем кнопку **ENTER**.

Результат: Тюнер будет сканировать диапазон частот, пока изображение первого канала или выбранного вами канала не отобразится на экране.

10 Нажимая кнопку ▲ или ▼, выберите меню **Сохранение**. С помощью кнопки **ENTER** выберите **OK**.

Результат: Канал и присвоенный ему номер программы будут сохранены.

11 Повторите шаги с 8 по 10 для каждого канала, который нужно сохранить.

Режимы каналов

- ◆ **P**(Режим программы): При выполнении настройки станции телевидения вашей зоны распределяются по позициям с номерами от P00 до максимального значения P99. В этом режиме можно выбрать канал, если ввести номер позиции.
- ◆ **C**(Режим реальных каналов): В этом режиме можно выбрать канал, вводя номер, назначенный телевизионной вещательной станции.
- ◆ **S**(Режим кабельных каналов): В этом режиме можно выбрать канал, если ввести номер, назначенный кабельному каналу.

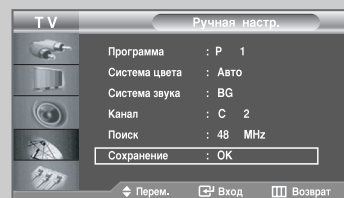
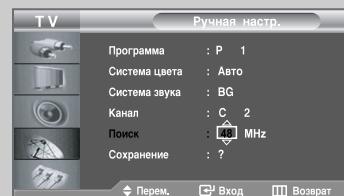
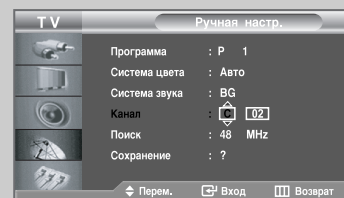

Редактирование канала

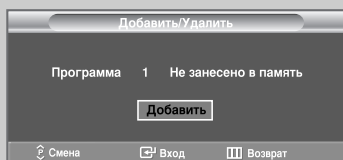
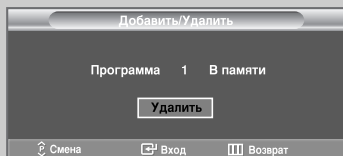
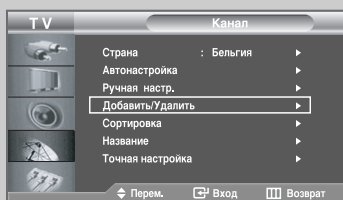

Из списка обнаруженных каналов можно исключить ненужные вам каналы. При переборе сохраненных каналов исключенные каналы не отображаются.

Все остальные каналы, которые не были обозначены как пропускаемые, будут отображаться при переборе каналов.

- 1 Нажмите кнопку **MENU** [MENU].
Результат: Отобразится главное меню.
- 2 Нажимая кнопку **▲** или **▼**, выберите меню **Канал**.
Нажмите кнопку **ENTER** [ENTER].
Результат: Отображаются пункты меню **Канал**.
- 3 Нажимая кнопку **▲** или **▼**, выберите меню **Добавить/Удалить**.
Нажмите кнопку **ENTER** [ENTER].
Результат: Отображается состояние текущего канала.
- 4 Нажмите кнопку **⊕/⊖**, чтобы выбрать канал, который необходимо добавить или удалить.
Результат: Если канал отсутствует в памяти, то выбирается и отображается пункт **Добавить**. Если же данный канал уже сохранен в памяти, то выбирается и отображается пункт **Удалить**.
- 5 Нажмите кнопку **ENTER** [ENTER], чтобы добавить или удалить канал.
- 6 Нажмите кнопку **MENU** [MENU], чтобы вернуться к предыдущему меню, или кнопку **EXIT**, чтобы вернуться в режим нормального просмотра.
- 7 Повторите шаги 4 и 5 для каждого канала, который необходимо Добавить или Удалить.

➤ Можно также добавить или удалить канал с помощью кнопки **ADD/DEL** под крышкой пульта ДУ.

Сортировка сохраненных каналов

Вы можете переставить номера двух каналов, чтобы :

- ◆ Изменить порядок следования автоматически сохраненных каналов.
- ◆ Присвоить легко запоминаемые номера программ каналам, которые вы смотрите наиболее часто.

1 Нажмите кнопку **MENU** .

Результат: Отобразится главное меню.

2 Нажимая кнопку **▲** или **▼**, выберите меню **Канал**.
Нажмите кнопку **ENTER** .

Результат: Отображаются пункты меню **Канал**.

3 Нажимая кнопку **▲** или **▼**, выберите меню **Сортировка**.
Нажмите кнопку **ENTER** .

Результат: Отображаются пункты **Прог.**, **Кан.** и **Название**.

4 Повторно нажимайте кнопку **▲** или **▼** для выбора канала, который необходимо изменить.
Нажмите кнопку **ENTER** .

Результат: Номер и название выбранного канала перемещаются вправо.

5 Нажимая кнопку **▲** или **▼**, выберите позицию, значения в которой требуется заменить, затем нажмите кнопку **ENTER** .

Результат: Выбранному каналу присваивается номер канала, который ранее был сохранен под выбранным номером.

6 Повторите шаги 4 и 5 для сортировки другого канала.

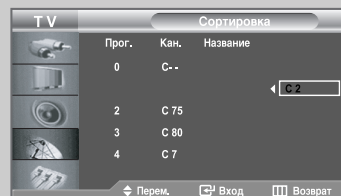
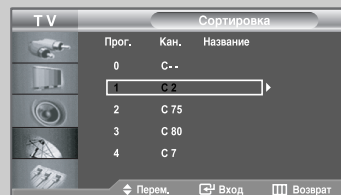
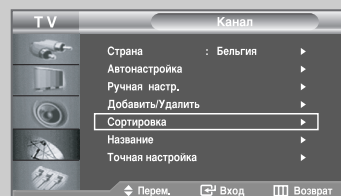

Присвоение каналам названий

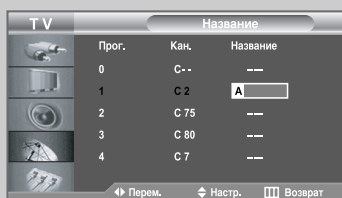
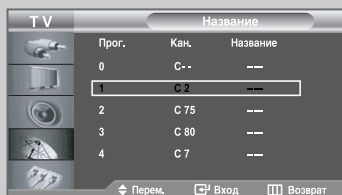
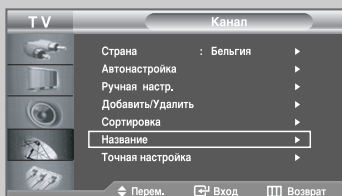

Названия каналов будут присвоены автоматически, если вместе с сигналом телевидения передается информация о канале. Эти названия можно изменить по собственному желанию.

- 1 Нажмите кнопку **MENU**.
Результат: Отобразится главное меню.
 - 2 Нажимая кнопку **▲** или **▼**, выберите меню **Канал**.
Нажмите кнопку **ENTER**.
Результат: Отображаются пункты меню **Канал**.
 - 3 Нажимая кнопку **▲** или **▼**, выберите меню **Название**.
Нажмите кнопку **ENTER**.
Результат: Отображаются пункты **Прог.**, **Кан.** и **Название**.
 - 4 Если нужно переименовать канал, выберите его при помощи кнопки **▲** или **▼**.
Нажмите кнопку **ENTER**.
Результат: Вокруг поля названия отображается строка выбора.
- | 5 | Для того, чтобы... | Выполните... |
|---|---------------------------------|--------------------------------------|
| | выбрать букву, цифру или символ | Нажмите кнопку ▲ или ▼ |
| | перейти к следующей позиции | Нажмите кнопку ▶ |
| | вернуться к предыдущей позиции | Нажмите кнопку ◀ |
| | Подтвердить название | Нажмите кнопку ENTER |
- Имеющиеся символы :
- ◆ Буквы алфавита (A~Z)
 - ◆ Цифры (0~9)
 - ◆ Специальные символы (-, пробел)
- 6 Повторите шаги с 4 по 5 для каждого канала, которому требуется присвоить новое имя.
 - 7 После завершения настройки нажмите кнопку **MENU** для возврата в предыдущее меню или кнопку **EXIT** для возврата в обычный режим просмотра.

Точная настройка на принимаемый сигнал канала

Если принимается четкий сигнал без помех, то производить точную подстройку приема нет необходимости, так как это было осуществлено автоматически во время выполнения поиска и настройки.

Если сигнал слабый или искаженный, то может потребоваться выполнить ручную точную настройку телевизора на сигнал принимаемого канала.

➤ Выберите канал для точной настройки.

1 Нажмите кнопку **MENU** .

Результат: Отобразится главное меню.

2 Нажимая кнопку **▲** или **▼**, выберите меню **Канал**.
Нажмите кнопку **ENTER** .

Результат: Отображаются пункты меню **Канал**.

3 Нажимая кнопку **▲** или **▼**, выберите меню **Точная настройка**.
Нажмите кнопку **ENTER** .

Результат: Отображается горизонтальная линейка настройки.

4 При помощи кнопки **◀** или **▶** выполните точную настройку.
Нажмите кнопку **ENTER** .

Результат: Справа от номера канала появится звездочка **"*"**.
Номер канала высветится красным цветом.

➤ Чтобы сбросить точную настройку, с помощью кнопки **▲** или **▼** выберите параметр **Сброс**, а затем нажмите кнопку **ENTER** .

5 После завершения настройки нажмите кнопку **MENU**  для возврата в предыдущее меню или кнопку **EXIT** для возврата в обычный режим просмотра.

➤ В строке канала справа от номера сохраненного канала, настроенного с помощью функции точной настройки, появится звездочка **"*"**. А номер канала высветится красным цветом.

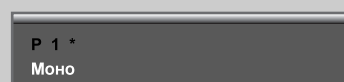
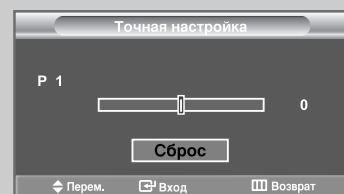
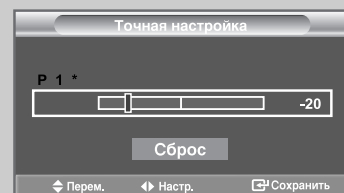
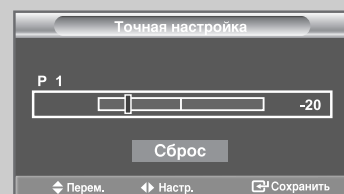
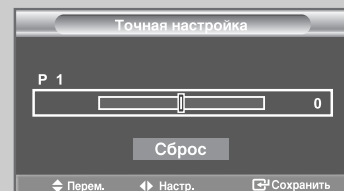
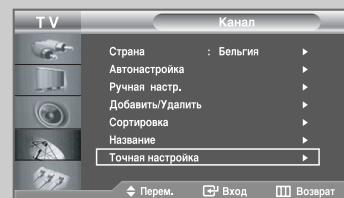

Изменение стандарта изображения

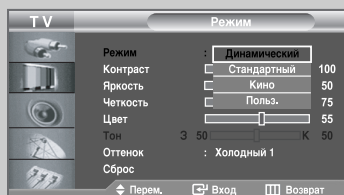
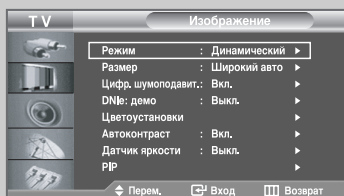

Вы можете выбрать тип изображения на свой вкус.

- 1 Нажмите кнопку **MENU** [MENU].
Результат: Отобразится главное меню.
- 2 Нажимая кнопку **▲** или **▼**, выберите меню **Изображение**.
Результат: Отобразятся пункты меню **Изображение**.
- 3 Нажмите кнопку **ENTER** [ENTER].
- 4 Нажмите кнопку **ENTER** [ENTER] еще раз.
Результат: Отобразятся пункты меню **Режим**.
- 5 Нажмите кнопку **ENTER** [ENTER].
Результат: выбирается пункт **Режим**.
- 6 Нажимая кнопку **▲** или **▼**, выберите необходимый вариант настройки изображения.
Результат: Доступны следующие эффекты для настройки изображения:
Динамический - Стандартный - Кино - Польз.
- 7 После завершения настройки нажмите кнопку **MENU** [MENU] для возврата в предыдущее меню или кнопку **EXIT** для возврата в обычный режим просмотра.

➤ Можно также отобразить эти параметры с помощью кнопки **P.MODE** (Режим изображения).

Настройка параметров изображения

Изображение, отображаемое на экране телевизора, можно настроить, изменяя описанные ниже параметры.

1 Нажмите кнопку **MENU** .

Результат: Отобразится главное меню.

2 Нажимая кнопку **▲** или **▼**, выберите меню **Изображение**.

Результат: Отобразятся пункты меню **Изображение**.

3 Нажмите кнопку **ENTER** .

4 Нажмите кнопку **ENTER**  еще раз.

Результат: Отобразятся пункты меню **Режим**.

5 С помощью кнопки **▲** или **▼** выберите параметр, который необходимо отрегулировать (Контраст, Яркость, Четкость, Цвет, Тон).

Нажмите кнопку **ENTER** .

Результат: Отображается горизонтальная линейка настройки.

6 При помощи кнопки **◀** или **▶** подберите требуемое значение. Нажмите кнопку **ENTER** .

7 После завершения настройки нажмите кнопку **MENU**  для возврата в предыдущее меню или кнопку **EXIT** для возврата в обычный режим просмотра.

- ◆ Установленные значения сохраняются соответственно для выбранного режима изображения.
- ◆ Каждый настроенный параметр сохраняется отдельно согласно режиму входа.
- ◆ Функция Тон отключена в следующих случаях.
 - Аналоговый режим (RF, Scart, Video, S-Video)
При входном сигнале в форматах PAL-50, PAL-CN и SECAM.
 - Режим Компонентный, DVI и HDMI
При частоте входного сигнала 60 Гц; 480i, 480p, 720p при 60 Гц, 1080i при 60 Гц.

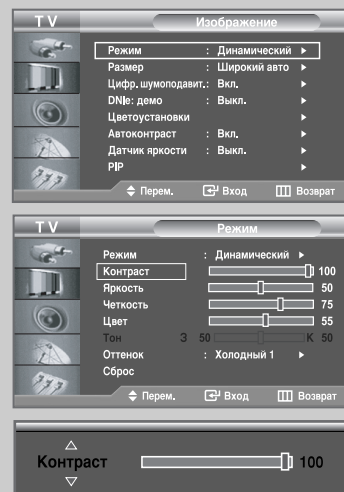

Изменение цветового оттенка

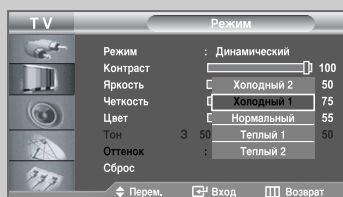
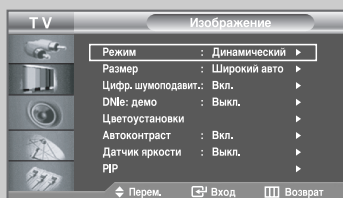

Вы можете выбрать наиболее приятный для глаза цветовой оттенок.

- 1 Нажмите кнопку **MENU** [MENU].
Результат: Отобразится главное меню.
- 2 Нажимая кнопку **▲** или **▼**, выберите меню **Изображение**.
Результат: Отобразятся пункты меню **Изображение**.
- 3 Нажмите кнопку **ENTER** [ENTER].
- 4 Нажмите кнопку **ENTER** [ENTER] еще раз.
Результат: Отобразятся пункты меню **Режим**.
- 5 Нажимая кнопку **▲** или **▼**, выберите пункт **Оттенок**, а затем нажмите кнопку **ENTER** [ENTER]. Выберите требуемый пункт меню, нажимая кнопку **▲** или **▼**. Нажмите кнопку **ENTER** [ENTER].
Результат: Доступны следующие параметры:
Холодный 2 - Холодный 1 - Нормальный - Теплый 1 - Теплый 2
- 6 После того, как вы выбрали желаемый оттенок, нажмите на кнопку **EXIT**, чтобы вернуться в обычный режим просмотра.

➤ Установленные значения сохраняются соответственно для выбранного режима изображения.

Возврат параметров изображения на заводские настройки

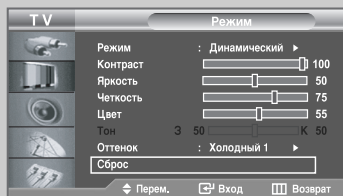
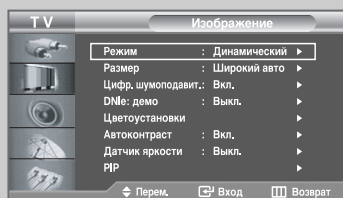







Для параметров изображения можно вернуть заводские настройки.

- 1 Нажмите кнопку **MENU** [MENU].
Результат: Отобразится главное меню.
- 2 Нажимая кнопку **▲** или **▼**, выберите меню **Изображение**.
Результат: Отобразятся пункты меню **Изображение**.
- 3 Нажмите кнопку **ENTER** [ENTER].
- 4 Нажмите кнопку **ENTER** [ENTER] еще раз.
Результат: Отобразятся пункты меню **Режим**.
- 5 Нажимая кнопку **▲** или **▼**, выберите пункт **Сброс**. Нажмите кнопку **ENTER** [ENTER].
- 6 Для возврата в обычный режим просмотра нажмите кнопку **EXIT**.

➤ Параметр **Сброс** будет установлен для каждого режима изображения.

Изменение размера изображения

Вы можете выбрать размер изображения на свой вкус.

- 1 Нажмите кнопку **MENU** .
Результат: Отобразится главное меню.
- 2 Нажимая кнопку **▲** или **▼**, выберите меню **Изображение**.
Результат: Отобразятся пункты меню **Изображение**.
- 3 Нажмите кнопку **ENTER** .
- 4 Нажимая кнопку **▲** или **▼**, выберите пункт **Размер**, а затем нажмите кнопку **ENTER** .
- 5 Выберите требуемый пункт меню, нажимая кнопку **▲** или **▼**.
Нажмите кнопку **ENTER** .
Результат: Доступны следующие параметры:
Широкий авто - Широкий - Панорама - Увеличенный - 4:3
 - **Широкий авто:** Автоматически увеличивает изображение до широкоформатного соотношения сторон.
 - **Широкий:** Увеличивает изображение до соотношения сторон 16:9, используемый для DVD или широкоформатного вещания.
 - **Панорама:** Уменьшает изображение формата 16:9 до формата 4:3 естественным образом, как при обычном вещании.
 - **Увеличенный:** используется для увеличения изображения с форматом кадра 16:9 до размера экрана (в вертикальном направлении). Используйте кнопку **◀** или **▶** для выбора . Используйте кнопку **▲** или **▼** для перемещения изображения вверх и вниз. Выберите , а затем используйте кнопку **▲** или **▼** для увеличения или уменьшения размера изображения в вертикальном направлении.
 - **4:3:** Это стандартная установка для видео или обыкновенного вещания.

-
- ◆ Эти параметры можно выбрать с помощью кнопки **P.SIZE** (Размер изображения) под крышкой пульта ДУ.
 - ◆ В режиме ПК можно настроить только режимы **Широкий** и **4:3**.
 - ◆ Если нажать кнопку **P.SIZE** (Размер изображения) при включенной функции PIP, функция PIP будет отменена, после чего можно будет изменить размер изображения (кроме режима компьютера).

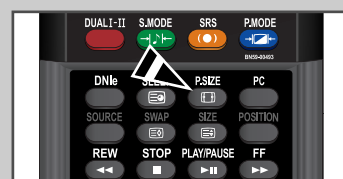
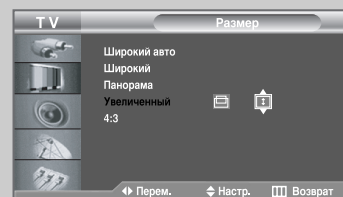
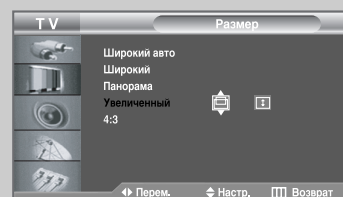
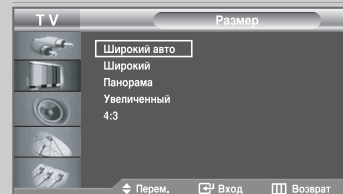
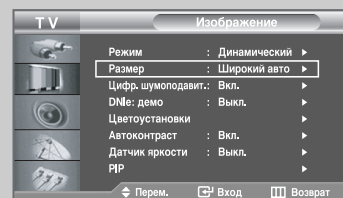

Режим стоп-кадра

С помощью кнопки **STILL** вы можете временно остановить изображение. Нажмите кнопку еще раз, чтобы отменить режим стоп-кадра.



Использование функции Digital NR (Цифровое подавление шума)

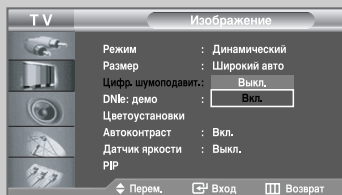
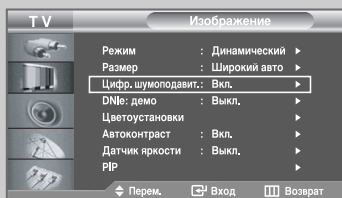

Если принимаемый сигнал слабый, можно включить эту функцию для подавления радиопомех и устранения двоющегося изображения.

- 1 Нажмите кнопку **MENU** [MENU].
Результат: Отобразится главное меню.
- 2 Нажимая кнопку **▲** или **▼**, выберите меню **Изображение**.
Результат: Отобразятся пункты меню **Изображение**.
- 3 Нажмите кнопку **ENTER** [ENTER].
- 4 Нажимая кнопку **▲** или **▼**, выберите меню **Цифр. шумоподавит..**
Нажмите кнопку **ENTER** [ENTER].
- 5 Нажимая кнопку **▲** или **▼**, выберите меню **Вкл..**
Нажмите кнопку **ENTER** [ENTER].
- 6 Для возврата в обычный режим просмотра нажмите кнопку **EXIT**.

DNie (технология Digital Natural Image engine)

Новая технология Samsung позволяет получать более четкое изображение с улучшенными параметрами контраста и белого цвета. Новый алгоритм коррекции изображения дает возможность создавать более яркое и четкое изображение.

Технология DNie позволяет адаптировать для просмотра любые сигналы. Можно оценить, как DNie улучшает изображение, когда для режима DNie: демо установлено значение Вкл..

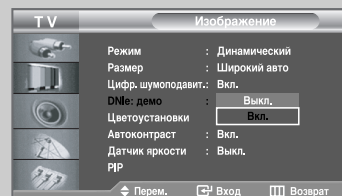
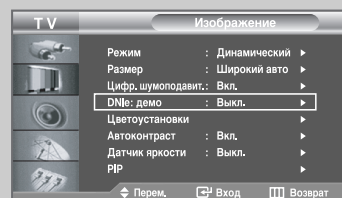

- 1 Нажмите кнопку **MENU** .

Результат: Отобразится главное меню.

- 2 Нажимая кнопку **▲** или **▼**, выберите меню **Изображение**.

Результат: Отобразятся пункты меню **Изображение**.

- 3 Нажмите кнопку **ENTER** .

- 4 Нажимая кнопку **▲** или **▼**, выберите пункт **DNie: демо**, а затем нажмите кнопку **ENTER** .

Нажимая кнопку **▲** или **▼**, выберите пункт **Вкл.**

Нажмите кнопку **ENTER** .

- **DNie: демо: Вкл.**
Режим DNie: демо выключен.

DNie: демо: Вкл.
В правой части экрана отображается улучшенное изображение DNie. В левой части экрана представлено исходное изображение.

- Эти пункты могут быть выбраны просто нажатием кнопки **DNie**.

- 5 После того, как вы выбрали желаемый режим DNie, нажмите на кнопку **EXIT**, чтобы вернуться в обычный режим просмотра.

- Эта функция не работает, если в качестве источника входного сигнала выбран **ПК**.

- Функция **DNie: демо** используется для демонстрации разницы в качестве изображения при использовании технологии DNie и без нее.

- По умолчанию функция DNie включена.

Цветустановки

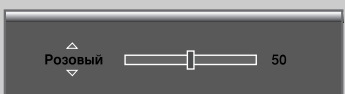
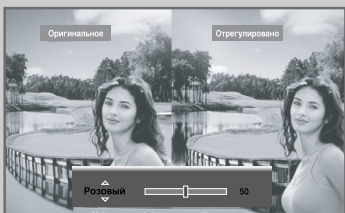
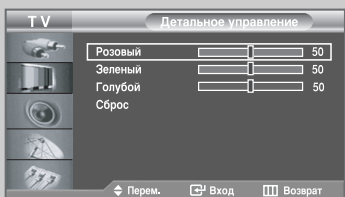
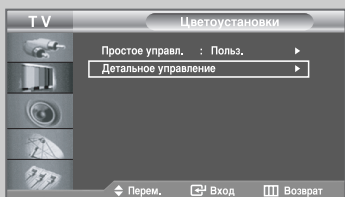
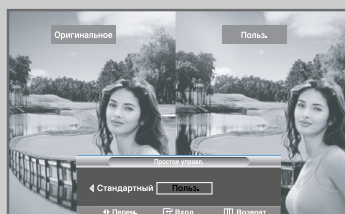
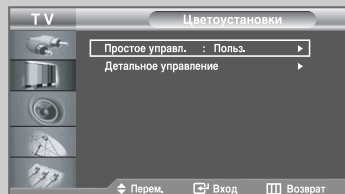
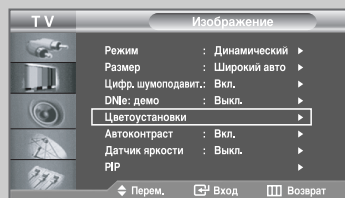

Функция Цветустановки служит для индивидуальной настройки пользователем своих предпочтительных цветов, таких как голубой, зеленый, розовый без влияния на другие цвета.

- 1 Нажмите кнопку **MENU**.
Результат: Отобразится главное меню.
- 2 Нажимая кнопку **▲** или **▼**, выберите меню **Изображение**.
Результат: Отобразятся пункты меню **Изображение**.
- 3 Нажмите кнопку **ENTER**.
- 4 Нажимая кнопку **▲** или **▼**, выберите пункт **Цветустановки**, а затем нажмите кнопку **ENTER**.
Результат: Отобразятся пункты меню **Цветустановки**.
- 5 Нажимая кнопку **▲** или **▼**, выберите пункт **Простое управл.**, а затем нажмите кнопку **ENTER**.
Нажимая кнопку **◀** или **▶**, выберите источник дополнительного изображения для цветуюстановки, затем нажмите кнопку **ENTER**.
Результат: Источники сигнала будут отображаться в следующем порядке.
Голубой - Зеленый - Розовый - Стандартный - Польз.
- 6 Нажимая кнопку **▲** или **▼**, выберите пункт **Детальное управление**, а затем нажмите кнопку **ENTER**.
Нажимая кнопку **▲** или **▼**, выберите источник дополнительного изображения для цветуюстановки, затем нажмите кнопку **ENTER**.
Результат: Источники сигнала будут отображаться в следующем порядке.
Розовый - Зеленый - Голубой - Сброс
- 7 При помощи кнопки **◀** или **▶** выполните настройку цветуюстановки.
Нажмите кнопку **ENTER**.
- 8 После завершения настройки нажмите кнопку **MENU** для возврата в предыдущее меню или кнопку **EXIT** для возврата в обычный режим просмотра.

- Эта функция останавливает кадр текущего изображения для регулировки цветности.
- Эта функция не работает, если в качестве источника входного сигнала выбран ПК.
- Чтобы вернуться к заводским установкам параметров цветности **Цветуюстановки**, используйте кнопку **▲** или **▼** для выбора **Сброс**, а затем нажмите кнопку **ENTER**.

Автоконтраст

*Функция **Автоконтраст** предназначена для автоматического обнаружения распределения уровней входного сигнала и настройки оптимальной контрастности.*

- 1 Нажмите кнопку **MENU** [MENU].
Результат: Отобразится главное меню.
- 2 Нажимая кнопку **▲** или **▼**, выберите меню **Изображение**.
Результат: Отобразятся пункты меню **Изображение**.
- 3 Нажмите кнопку **ENTER** [ENTER].
- 4 Нажимая кнопку **▲** или **▼**, выберите меню **Автоконтраст**.
Нажмите кнопку **ENTER** [ENTER].
Результат: Отобразится меню **Автоконтраст**.
- 5 Выберите **Вкл.**, нажимая кнопку **▲** или **▼**.
Нажмите кнопку **ENTER** [ENTER].
- 6 Нажмите кнопку **EXIT**, чтобы вернуться в режим нормального просмотра.

➤ Эта функция не работает, если в качестве источника входного сигнала выбран ПК или включена функция PIP.

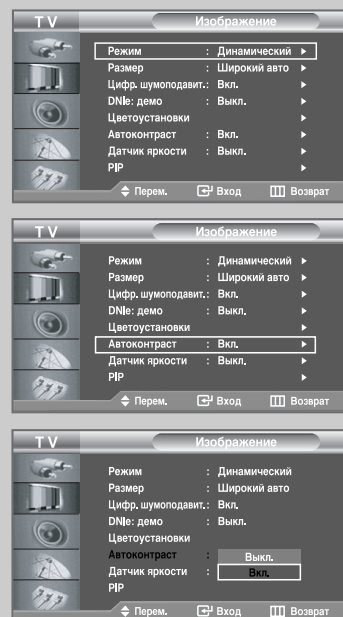

Датчик яркости

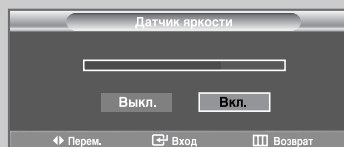
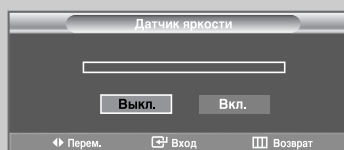
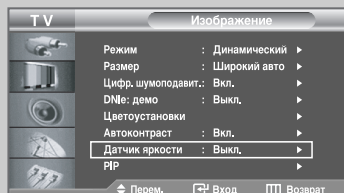
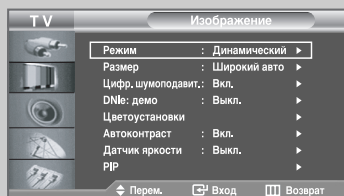

Датчик яркости служит для автоматической или ручной настройки яркости экрана путем определения окружающей освещенности с помощью оптического датчика.

- 1 Нажмите кнопку **MENU** .
Результат: Отобразится главное меню.
- 2 Нажимая кнопку **▲** или **▼**, выберите меню **Изображение**.
Результат: Отобразятся пункты меню **Изображение**.
- 3 Нажмите кнопку **ENTER** .
- 4 Нажимая кнопку **▲** или **▼**, выберите меню **Датчик яркости**. Нажмите кнопку **ENTER** .
- 5 Выберите **Вкл.**, нажимая кнопку **◀** или **▶**. Нажмите кнопку **ENTER** .
- 6 По завершении нажмите кнопку **ENTER** для возврата к предыдущему меню или нажмите кнопку **EXIT** для возврата в режим нормального просмотра.

➤ Эта функция не работает, если в качестве источника входного сигнала выбран ПК.

Просмотр изображений в режиме “Картинка в картинке” (PIP)

Можно вывести на экран внутри основного изображения дополнительное изображение (выбранной телепрограммы или от внешнего источника видеосигнала). Таким образом можно просматривать изображение выбранной телепрограммы или от любого подключенного источника видеосигнала, не прерывая просмотра основного изображения.

- 1 Нажмите кнопку **MENU** .

Результат: Отобразится главное меню.

- 2 Нажимая кнопку **▲** или **▼**, выберите меню **Изображение**.



Результат: Отобразятся пункты меню **Изображение**.

- 3 Нажмите кнопку **ENTER** .

- 4 Нажимая кнопку **▲** или **▼**, выберите пункт **PIP**, а затем нажмите кнопку **ENTER** .

Результат: Отобразятся пункты меню **PIP**.

- 5 Нажмите кнопку **ENTER**  еще раз. Нажимая кнопку **▲** или **▼**, выберите **Вкл.**, затем нажмите кнопку **ENTER** .

- 6 С помощью кнопки **▲** или **▼** выберите **Источник** и нажмите кнопку **ENTER** . С помощью кнопки **▲** или **▼** выберите источник сигнала для окна дополнительного изображения, а затем нажмите кнопку **ENTER** .

Результат: Источники сигнала будут отображаться в следующем порядке:
Если для основного изображения установлено значение TV/Внеш. 1/Внеш. 2/AV/S-Video/Компонентный, можно выбрать только HDMI, а если для основного изображения установлено значение ПК/HDMI, можно выбрать TV/Внеш. 1/Внеш. 1/AV/S-Video/Компонентный.

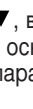
- 7 Нажимая кнопку **▲** или **▼**, выберите меню **Смена**. Чтобы поменять местами основное и дополнительное изображения, выберите параметр **Смена** и нажмите кнопку **ENTER** .

Результат: Основное и дополнительное изображения меняются местами.

- Если источником основного изображения является ПК, параметр **Смена** будет недоступен.

- 8 Нажимая кнопку **▲** или **▼**, выберите пункт **Размер** для дополнительного изображения, а затем нажмите кнопку **ENTER** .

Нажимая кнопку **▲** или **▼**, выберите размер дополнительного изображения, а затем нажмите кнопку **ENTER** .

Результат: Размеры отображаются в следующем порядке:



- Если источником основного изображения является ПК, параметр **Размер** будет недоступен.

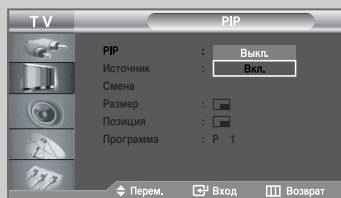
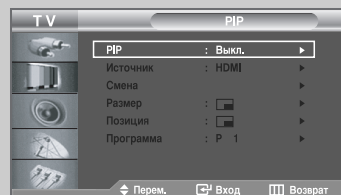
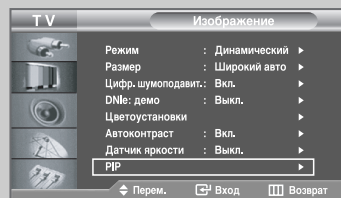

[TV/Внеш. 1/Внеш. 2/AV/S-Video/Компонентный]

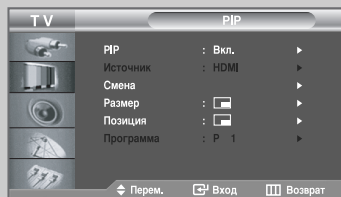

[ПК/HDMI]

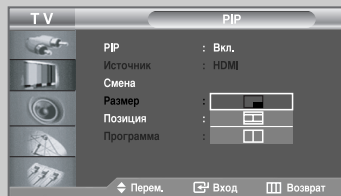
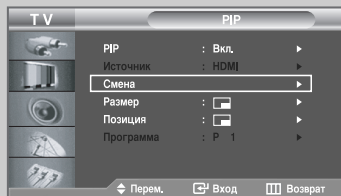
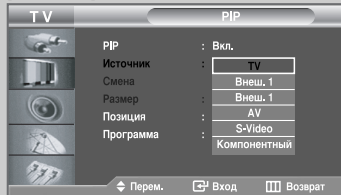

Просмотр изображений в режиме “Картинка в картинке” (PIP)

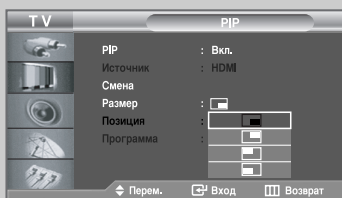

[ПК/HDMI]

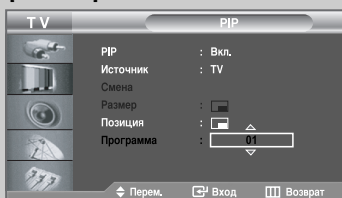

- 9 С помощью кнопки ▲ или ▼ выберите параметр **Позиция**, а затем нажмите кнопку **ENTER**.
Нажимая кнопку ▲ или ▼, выберите позицию дополнительного изображения на экране, а затем нажмите кнопку **ENTER**.

Результат: Дополнительное изображение перемещается.

➤ Когда для дополнительного изображения выбран размер или , эта функция не работает.

- 10 Нажимая кнопку ▲ или ▼, выберите пункт **Программа**, а затем нажмите кнопку **ENTER**.
Вы можете выбрать канал, который будет отображаться в дополнительном изображении, нажимая кнопку ▲ или ▼.
Нажмите кнопку **ENTER**.

Результат: В пункте **Программа** отображается внесенный в память номер программы.

➤ **Основное: ПК/HDMI, Дополнительное: TV**
Пункты **Программа** в режиме TV неактивны и недоступны. Однако в режиме ПК/HDMI они активизируются и становятся доступными.

- 11 Для возврата в обычный режим просмотра нажмите кнопку **EXIT**.

➤ **Функции пульта дистанционного управления при включенном режиме PIP:**

Функции	Описание
PIP	Используется для прямого включения/выключения функции PIP.
SOURCE	Используется для выбора источника дополнительного изображения.
SWAP	Используется, чтобы поменять местами основное и дополнительное изображения. ➤ Если основное изображение находится в режиме видео, а дополнительное изображений режиме телевизионной программы, вы можете не услышать звукового сопровождения основного изображения, когда нажимаете кнопку SWAP после изменения канала дополнительного изображения. В подобном случае следует повторно выбрать канал основного изображения.

POSITION Также можно передвигать дополнительное изображение простым нажатием кнопки **POSITION**.

SIZE Нажатием кнопки **SIZE** можно выбрать размер дополнительного изображения.

➤ Настройки PIP

О : PIP работает
X : PIP не работает

Осн.	Доп.	TV	Внеш.1	Внеш.2	AV	S-Video	Компонентный	ПК	HDMI
TV		X	X	X	X	X	X	X	O
Внеш.1		X	X	X	X	X	X	X	O
Внеш.2		X	X	X	X	X	X	X	O
AV		X	X	X	X	X	X	X	O
S-Video		X	X	X	X	X	X	X	O
Компонентный		X	X	X	X	X	X	X	O
ПК		O	O	O	O	O	O	X	X
HDMI		O	O	O	O	O	O	X	X

Регулировка громкости

Вы можете отрегулировать громкость звука с помощью пульта ДУ.

Нажмите кнопку **+** для увеличения громкости звука.

Результат: На экране отобразится горизонтальная полоса с курсором, показывающим уровень громкости. Уровень громкости будет повышаться, а курсор перемещаться вправо, пока вы не отпустите кнопку.

Нажмите кнопку **-** для уменьшения громкости звука.

Результат: На экране отобразится горизонтальная полоса с курсором, показывающим уровень громкости. Уровень громкости будет понижаться, а курсор перемещаться влево, пока вы не отпустите кнопку.

➤ Вы можете настроить другие параметры звука.
Дополнительную информацию см. на стр. 34 ~ 39.



Громкость 50

Временное отключение звука



Используется для временного выключения звука.

Пример: вы хотите ответить на телефонный звонок.

- 1 Нажмите кнопку **MUTE** .

Результат: Звук отключится, и на экране отобразится сообщение "**Откл. зв.**".
- 2 Для того, чтобы снова включить звук, еще раз нажмите кнопку **MUTE**  или одну из кнопок регулировки громкости.

Результат: Звук снова включится, и сообщение "**Откл. зв.**" исчезнет. Громкость звука сохраняется такой же, какой она была до отключения звука.

Выбор режима звука



Вы можете выбрать режим звука, нажимая кнопку "DUAL I/II" на пульте ДУ. При нажатии этой кнопки на экране отобразится название текущего режима звука.

	Тип звука	ДВОЙНОЙ 1/2	По умолчанию
FM стерео	Моно	Моно	Автоматическое изменение
	Стерео	Стерео ↔ Моно	
	Двойной	Двойной 1 ↔ Двойной 2	ДВОЙНОЙ 1
	Моно	Моно	Автоматическое изменение
Стерео	Моно ↔ Стерео		
NICAM стерео	Стерео	Моно ↔ Стерео	ДВОЙНОЙ 1
	Двойной	Моно ← Двойной 1 Двойной 2 ←	

- ♦ При приеме слабого сигнала звук лучше прослушивать в режиме **Моно**.
- ♦ Если стереосигнал слишком слабый и происходит автоматическое переключение режимов, выберите режим **Моно**.

Изменение стандарта звука

Вы можете выбрать один из перечисленных ниже специальных режимов звука, который будет использоваться во время просмотра определенной программы.

- 1 Нажмите кнопку **MENU** [MENU].
Результат: Отобразится главное меню.
- 2 Нажимая кнопку **▲** или **▼**, выберите меню **Звук**.
Результат: Отобразятся пункты меню **Звук**.
- 3 Нажмите кнопку **ENTER** [ENTER].
- 4 Нажмите кнопку **ENTER** [ENTER] еще раз.
Результат: выбирается пункт **Режим**.
- 5 Повторно нажимайте кнопку **▲** или **▼**, чтобы выбрать необходимый звуковой эффект, а затем нажмите кнопку **ENTER** [ENTER].
Результат: Можно выбрать один из следующих звуковых эффектов: **Стандарт - Музыка - Кино - Речь - Польз.**
- 6 После завершения настройки нажмите кнопку **MENU** [MENU] для возврата в предыдущее меню или кнопку **EXIT** для возврата в обычный режим просмотра.

➤ Эти пункты могут быть также выбраны нажатием кнопки **S.MODE** (Режим звука) на пульте ДУ.

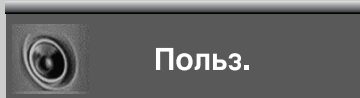
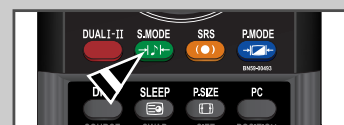
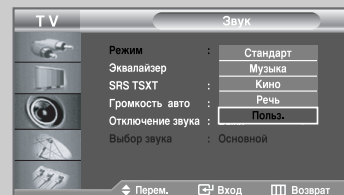
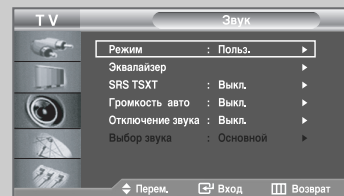

Настройка параметров звука

Вы можете настроить параметры звука на свой вкус.

- 1 Нажмите кнопку **MENU** [MENU].
Результат: Отобразится главное меню.
- 2 Нажимая кнопку **▲** или **▼**, выберите меню **Звук**.
Результат: Отобразятся пункты меню **Звук**.
- 3 Нажмите кнопку **ENTER** [ENTER].
- 4 Нажимая кнопку **▲** или **▼**, выберите меню **Эквалайзер**, затем нажмите кнопку **ENTER** [ENTER].
- 5 Выберите необходимую полосу частот нажимая кнопку **◀** или **▶**.
- 6 Нажимая кнопку **▲** или **▼** выполните требующуюся настройку. Нажмите кнопку **ENTER** [ENTER].
- 7 После завершения настройки нажмите кнопку **MENU** [MENU] для возврата в предыдущее меню или кнопку **EXIT** для возврата в обычный режим просмотра.



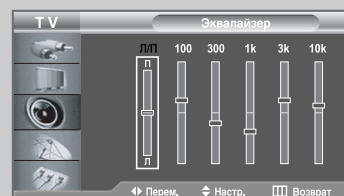
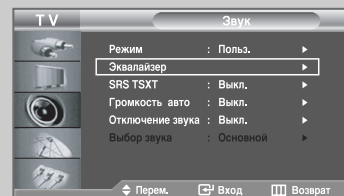

➤ Если один из этих параметров изменен, для параметра Режим звука автоматически устанавливается значение **Польз.**

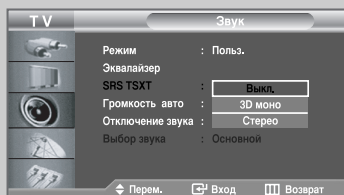
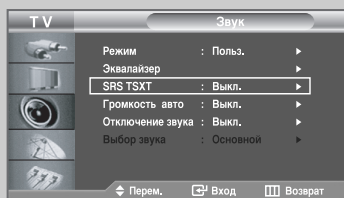



Настройка параметров TruSurround XT (SRS TSXT)



TruSurround XT является запатентованной технологией компании SRS, которая позволяет воспроизводить многоканальный (5.1) звук через два громкоговорителя. Функция TruSurround обеспечивает захватывающее виртуальное объемное звучание через систему из двух громкоговорителей, включая встроенные громкоговорители телевизора. Функция совместима со всеми многоканальными форматами.

- 1 Нажмите кнопку **MENU** .
Результат: Отобразится главное меню.
- 2 Нажимая кнопку **▲** или **▼**, выберите меню **Звук**.
Результат: Отобразятся пункты меню **Звук**.
- 3 Нажмите кнопку **ENTER** .
- 4 Нажимая кнопку **▲** или **▼**, выберите пункт **SRS TSXT**, а затем нажмите кнопку **ENTER** .
- 5 С помощью кнопки **▲** или **▼** выберите необходимый параметр. Нажмите кнопку **ENTER** .
Результат: Источники сигнала будут отображаться в следующем порядке:
Выкл. - 3D моно - Стерео
- 6 Для возврата в обычный режим просмотра нажмите кнопку **EXIT**.





➤ Эти параметры можно выбрать с помощью кнопки **SRS** на пульте дистанционного управления.

SRS  TruSurround XT, SRS и символ  являются товарными знаками компании SRS Labs, Inc. Технология TruSurround XT используется по лицензии компании SRS Labs, Inc.

Автоматическая настройка громкости

Каждая вещательная станция имеет индивидуальные параметры сигнала, поэтому пользователю может потребоваться настраивать громкость каждый раз при смене канала.

Данная функция позволяет автоматически регулировать громкость требуемого канала, снижая уровень выхода при высоком уровне модулирующего сигнала или повышая уровень выхода при низком уровне модулирующего сигнала.

- 1 Нажмите кнопку **MENU** .
Результат: Отобразится главное меню.
- 2 Нажимая кнопку **▲** или **▼**, выберите меню **Звук**.
Нажмите кнопку **ENTER** .
Результат: Отобразятся пункты меню **Звук**.
- 3 Нажимая кнопку **▲** или **▼**, выберите меню **Громкость авто**.
Нажмите кнопку **ENTER** .
- 4 Нажимая кнопку **▲** или **▼**, выберите пункт **Вкл.**.
Нажмите кнопку **ENTER** .
- 5 Для возврата в обычный режим просмотра нажмите кнопку **EXIT**.

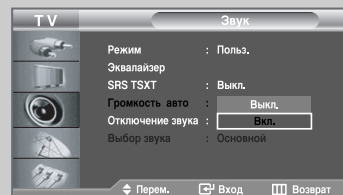
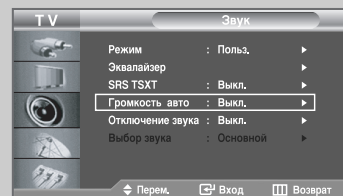

Подсоединение наушников



Если вы хотите смотреть телевизор, не беспокоя шумом присутствующих в комнате людей, то к телевизору можно подсоединить наушники.

Подсоедините наушники к 3,5-миллиметровому мини-разъему на задней панели телевизора.

Результат: Звук будет воспроизводиться через наушники.

- Дальнейшие инструкции по настройке наушников см. в следующем разделе.
 - Подключив наушники к соответствующему порту, в меню Sound (Звук) вы можете воспользоваться только пунктами **SRS TSXT**, **Отключение звука** и **Выбор звука** (в режиме PIP).
-
- Прослушивание звука в наушниках на большой громкости в течение долгого времени может повредить органы слуха.
 - При подсоединении наушников к системе звук в динамиках отключается.

Использование функции Отключение звука

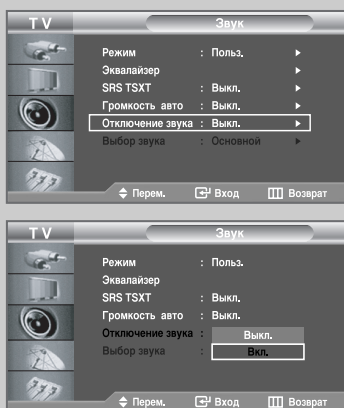

В случае необходимости прослушивать звук через внешние громкоговорители отключите внутренний усилитель.

- 1 Нажмите кнопку **MENU**.

Результат: Отобразится главное меню.

- 2 Нажимая кнопку **▲** или **▼**, выберите меню **Звук**.

Результат: Отобразятся пункты меню **Звук**.

- 3 Нажмите кнопку **ENTER**.

- 4 Нажимая кнопку **▲** или **▼**, выберите меню **Отключение звука**. Нажмите кнопку **ENTER**.







- 5 Нажимая кнопку **▲** или **▼**, выберите пункт **Вкл.**. Нажмите кнопку **ENTER**.

- 6 Для возврата в обычный режим просмотра нажмите кнопку **EXIT**.

- Если для параметра **Отключение звука** установлено значение **Вкл.**, меню Sound (Звук), кроме пункта **Выбор звука** (в режиме PIP), будет недоступно.

Воспроизведение звука для дополнительного изображения

Если режим "Картинка в картинке" активизирован, вы можете включить воспроизведение звука для дополнительного изображения.

- 1 Нажмите кнопку **MENU** .
Результат: Отобразится главное меню.
- 2 Нажимая кнопку **▲** или **▼**, выберите меню **Звук**.
Результат: Отобразятся пункты меню **Звук**.
- 3 Нажмите кнопку **ENTER** .
- 4 Нажимая кнопку **▲** или **▼**, выберите пункт **Выбор звука**, а затем нажмите кнопку **ENTER** .
Результат: Отобразятся параметры **Основной** и **Дополнительный**.
 Эту опцию можно выбрать, когда функция PIP включена.
- 5 Нажимая кнопку **▲** или **▼**, выберите пункт **Дополнительный**. Нажмите кнопку **ENTER** .
Результат: Происходит воспроизведение звука для дополнительного изображения.
 Чтобы прослушать звук основного изображения, выберите параметр **Основной**.

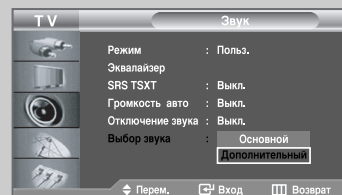
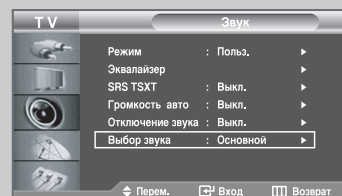

Установка и отображение текущего времени

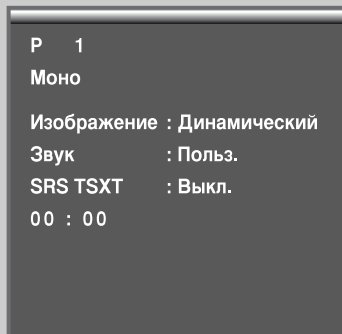
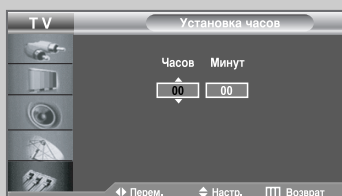
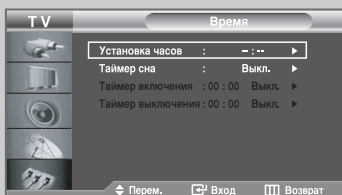
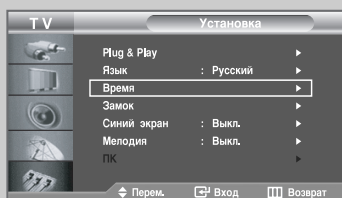

*Вы можете установить часы телевизора, чтобы текущее время отображалось при нажатии кнопки **INFO**. Кроме того, установка текущего времени необходима, если вы хотите использовать таймеры включения и выключения.*

➤ Если шнур питания отключался, потребуется установить часы заново.

- 1 Нажмите кнопку **MENU** .

Результат: Отобразится главное меню.
- 2 Нажимая кнопку **▲** или **▼**, выберите меню **Установка**.
Нажмите кнопку **ENTER** .

Результат: Отобразятся пункты меню **Установка**.
- 3 Нажимая кнопку **▲** или **▼**, выберите меню **Время**.
Нажмите кнопку **ENTER** .

Результат: Отобразится меню **Время**, в котором выбран пункт **Установка часов**.
- 4 Нажмите кнопку **ENTER** .
- 5

Для того, чтобы...	Нажмите...
Перейти к пункту Часов или Минут .	Кнопку ◀ или ▶
Установить значения для параметров Часов и Минут .	Кнопку ▲ или ▼

Нажмите кнопку **ENTER** .
- 6 После завершения настройки нажмите кнопку **MENU** для возврата в предыдущее меню или кнопку **EXIT** для возврата в обычный режим просмотра.
- 7

Чтобы вывести на экран...	Нажмите...
Текущее время и значения выбранных установок аудио/видео	Кнопку INFO

➤ Можно также установить значение времени (часы и минуты)

Установка таймера перехода в режим ожидания

Вы можете установить период времени в диапазоне от 30 до 180 минут, по истечении которого телевизор автоматически перейдет в режим ожидания.

- 1 Нажмите кнопку **MENU** .
Результат: Отобразится главное меню.
- 2 Нажимая кнопку **▲** или **▼**, выберите меню **Установка**.
Нажмите кнопку **ENTER** .
Результат: Отобразятся пункты меню **Установка**.
- 3 Нажимая кнопку **▲** или **▼**, выберите меню **Время**.
Нажмите кнопку **ENTER** .
Результат: Отобразится меню **Время**, в котором выбран пункт **Установка часов**.
- 4 Нажимая кнопку **▲** или **▼**, выберите меню **Таймер сна**.
Нажмите кнопку **ENTER** .
- 5 Нажимая кнопку **▲** или **▼**, выберите нужный временной интервал (Выкл., 30, 60, 90, 120, 150, 180).
Нажмите кнопку **ENTER** .
Результат: Телевизор автоматически переключится в режим ожидания, как только выбранный интервал времени истечет.
- 6 Чтобы отключить функцию таймера сна, с помощью кнопки **▲** или **▼** выберите параметр **Выкл.** и нажмите кнопку **ENTER** .
- 7 Для возврата в обычный режим просмотра нажмите кнопку **EXIT**.

Имеется возможность установить таймер сна при помощи кнопки **SLEEP** на пульте ДУ.

- 1 Нажмите кнопку **SLEEP** на пульте ДУ.
Результат: Если таймер сна еще не установлен, отображается **Выкл.**.
В противном случае отображается время, остающееся до перехода телевизора в режим ожидания.
- 2 Выберите интервал времени, нажимая кнопку **SLEEP**.

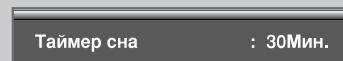
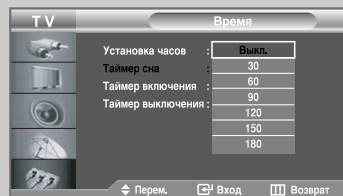
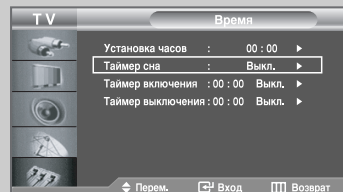
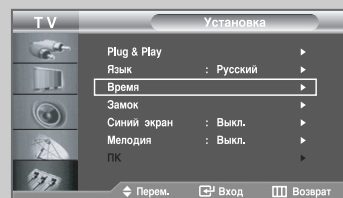



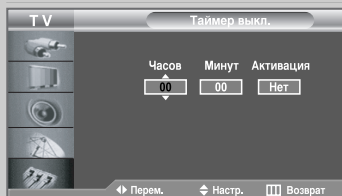
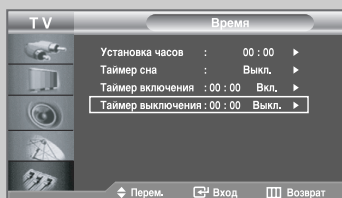
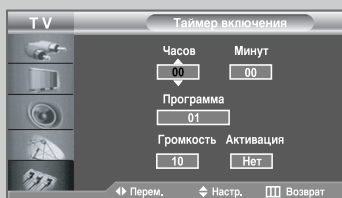
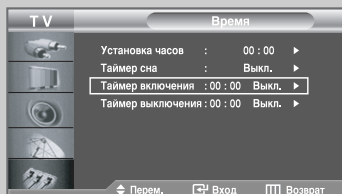
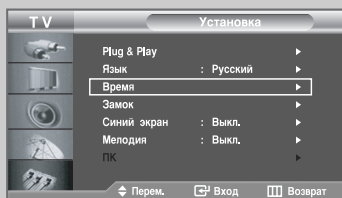

Автоматическое включение и выключение телевизора



Таймеры включения и выключения можно устанавливать таким образом, чтобы:

- ◆ Телевизор автоматически включался и настраивался на выбранный канал в заданное время.
- ◆ Автоматически отключался в заданное время.

➤ Первый этап - это установка часов телевизора (См. раздел “**Установка и отображение текущего времени**” на стр. 40)

- 1 Нажмите кнопку **MENU** .
Результат: Отобразится главное меню.
- 2 Нажимая кнопку **▲** или **▼**, выберите меню **Установка**.
Нажмите кнопку **ENTER** .
Результат: Отобразятся пункты меню **Установка**.
- 3 Нажимая кнопку **▲** или **▼**, выберите меню **Время**.
Нажмите кнопку **ENTER** .
Результат: Отобразится меню **Время**, в котором выбран пункт **Установка часов**.
- 4 Нажимая кнопку **▲** или **▼**, выберите меню **Таймер включения**.
Нажмите кнопку **ENTER** .
Результат: Отобразится меню **Таймер включения**.
- 5 Установите время, канал и уровень громкости, при которых телевизор должен включаться.

Для того, чтобы...

Нажмите...

Перейти к пункту **Часов, Минут, Программа, и Громкость**.

Кнопку **◀** или **▶**

Установить **Часов, Минут, Программа, и Громкость**.

Кнопку **▲** или **▼**

Выбрать параметр **Активация**

Кнопку **◀** или **▶**

Выбрать **Да** для активации таймера включения.

Кнопку **▲** или **▼**

Нажмите кнопку **ENTER** .

- 6 Выберите пункт **Таймер выключения** нажимая кнопку **▲** или **▼**. Таким же образом установите время, в которое телевизор должен автоматически выключиться.

➤ Можно также установить значение времени (часы и минуты) с помощью цифровых кнопок на пульте дистанционного управления.









Включение функции блокировки от детей

Данная функция, путем отключения видео и аудио сигналов, предотвратит просмотр нежелательных программ неавторизованными пользователями, например, детьми.

Блокировка от детей не может быть снята при помощи кнопок на панели управления внизу справа.

Параметры Замка от детей могут быть изменены только с пульта ДУ, поэтому не допускайте его использования детьми.

➤ Эта функция не работает в режиме ПК.



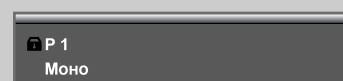
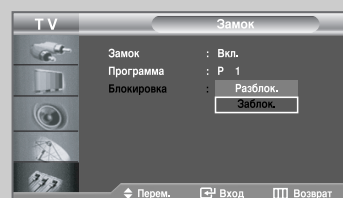
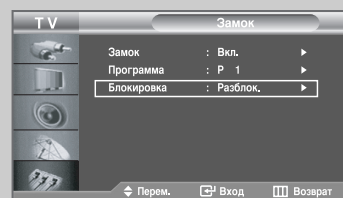
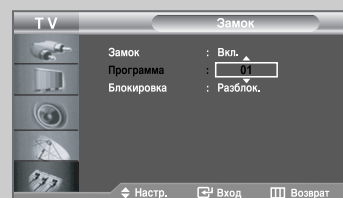
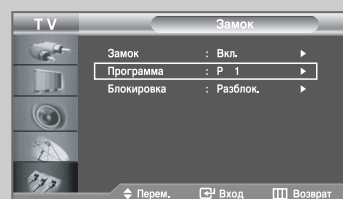
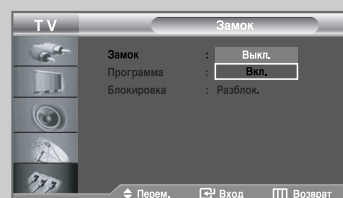
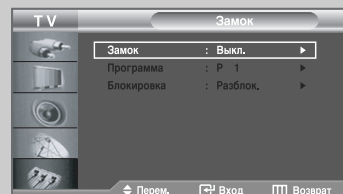
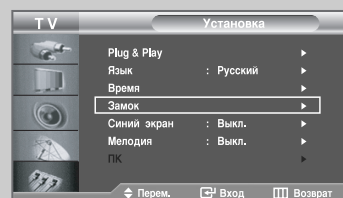

- 1 Нажмите кнопку **MENU** .
Результат: Отобразится главное меню.
- 2 Нажимая кнопку **▲** или **▼**, выберите меню **Установка**.
Нажмите кнопку **ENTER** .
Результат: Отобразятся пункты меню **Установка**.
- 3 Нажимая кнопку **▲** или **▼**, выберите меню **Замок**.
Нажмите кнопку **ENTER** .
Результат: Отобразятся пункты меню **Замок**.
- 4 Нажмите кнопку **ENTER**  еще раз.
Результат: выбирается пункт **Замок**.
- 5 Нажимая кнопку **▲** или **▼**, выберите пункт **Вкл.**.
Нажмите кнопку **ENTER** .
- 6 Нажимая кнопку **▲** или **▼**, выберите меню **Программа**.
Нажмите кнопку **ENTER** .
- 7 С помощью кнопки **▲** или **▼** выберите каналы, которые необходимо заблокировать.
Нажмите кнопку **ENTER** .
- 8 Нажимая кнопку **▲** или **▼**, выберите меню **Блокировка**.
Нажмите кнопку **ENTER** .
- 9 С помощью кнопки **▲** или **▼** выберите **Заблок.** для блокировки каналов.
Нажмите кнопку **ENTER** .
- 10 Для блокировки и разблокировки других каналов повторите действия пунктов 6 и 9.
- 11 Для возврата в обычный режим просмотра нажмите кнопку **EXIT**.

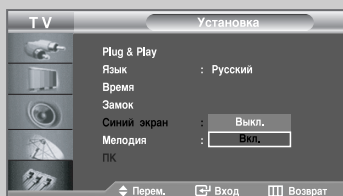
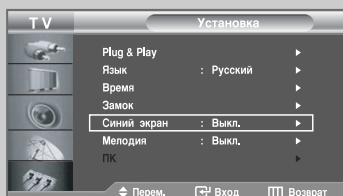

Настройка режима синего экрана





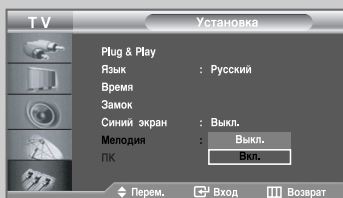
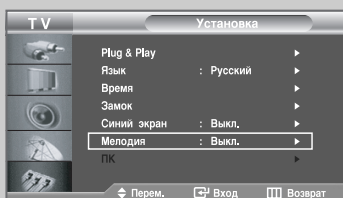

Если сигнал не принимается или сигнал очень слабый, вместо изображения с помехами автоматически отображается синий экран. При необходимости просмотра изображения с сильными помехами установите для параметра “Синий экран” значение “Выкл.”.

- 1 Нажмите кнопку **MENU** .
Результат: Отобразится главное меню.
- 2 Нажимая кнопку **▲** или **▼**, выберите меню **Установка**.
Нажмите кнопку **ENTER** .
Результат: Отобразятся пункты меню **Установка**.
- 3 Нажимая кнопку **▲** или **▼**, выберите меню **Синий экран**.
Нажмите кнопку **ENTER** .
- 4 Нажимая кнопку **▲** или **▼**, выберите пункт **Вкл.**.
Нажмите кнопку **ENTER** .
- 5 Для возврата в обычный режим просмотра нажмите кнопку **EXIT**.

Выбор мелодии (Melody)



Можно сделать так, чтобы при включении или выключении телевизора проигрывалась мелодия.

- 1 Нажмите кнопку **MENU** .
Результат: Отобразится главное меню.
- 2 Нажимая кнопку **▲** или **▼**, выберите меню **Установка**.
Нажмите кнопку **ENTER** .
Результат: Отобразятся пункты меню **Установка**.
- 3 Нажимая кнопку **▲** или **▼**, выберите меню **Мелодия**.
Нажмите кнопку **ENTER** .
- 4 Нажимая кнопку **▲** или **▼**, выберите пункт **Вкл.**.
Нажмите кнопку **ENTER** .
- 5 Для возврата в обычный режим просмотра нажмите кнопку **EXIT**.

Выбор внешних источников входного сигнала

Телевизор оснащен функцией выбора видео-/аудиосигналов, выводящихся на разъем внешнего устройства.

- 1 Нажмите кнопку **MENU** [MENU].
Выберите пункт **Вход**, нажимая кнопку **ENTER** [ENTER].
Результат: Отобразятся пункты меню **Вход**.
- 2 Нажмите кнопку **ENTER** [ENTER].
Результат: Отобразятся пункты меню **Список источн..**
➤ Если к телевизору не подключено ни одного внешнего устройства, в меню **Список источн.** включены только параметры **TV**, **Внеш. 1** и **Внеш. 2**. Параметры **AV**, **S-Video**, **Компонентный**, **ПК**, **HDMI** включаются только при подключении соответствующих устройств к телевизору.
- 3 Выберите требуемое устройство, нажимая кнопку **▲** или **▼**.
Нажмите кнопку **ENTER** [ENTER].
- 4 Повторите шаг 1.
Нажимая кнопку **▲** или **▼**, выберите меню **Редактир. назв..**
Нажмите кнопку **ENTER** [ENTER].
Результат: Отобразятся пункты меню **Редактир. назв..**
- 5 Выберите устройство, название которого следует отредактировать, нажимая кнопку **▲** или **▼**.
Результат: Доступны следующие параметры:
Внеш. 1 - Внеш. 2 - AV - S-Video - Компонентный - ПК - HDMI
- 6 Нажмите кнопку **ENTER** [ENTER].
- 7 Выберите требуемое устройство, нажимая кнопку **▲** или **▼**.
Нажмите кнопку **ENTER** [ENTER].
Результат: Доступны следующие параметры:
---- - VHS - DVD - D-VHS - Каб. ТВ - ТВЧСпутн. прист. - AV ресивер - DVD ресивер - Игра - Камера - DVD Комбо - Ц. рекордер - ПК
- 8 После завершения настройки нажмите кнопку **MENU** [MENU] для возврата в предыдущее меню или кнопку **EXIT** для возврата в обычный режим просмотра.

➤ Ц. рекордер: устройство записи дисков DVD на жесткий диск

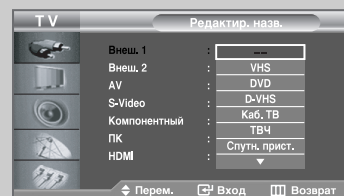
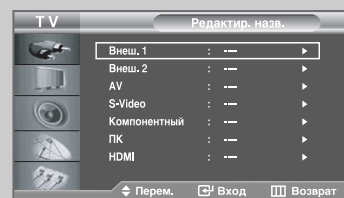
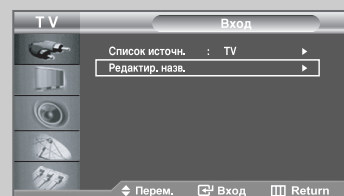
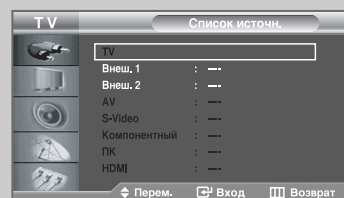
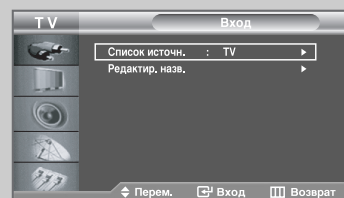

Просмотр изображений от внешних источников сигнала



После того как к телевизору были подключены различные аудио- и видеосистемы, вы можете просматривать изображения, сигнал которых поступает от подключенных источников, выбрав соответствующий вход.



1 Убедитесь, что все необходимые кабели были правильно подсоединены.

2 Нажмите кнопку **SOURCE**.

Результат: Отредактированное название устройства и установки аудио отображаются в верхнем левом углу телевизора.

3 Нажимайте кнопку **SOURCE**, пока не появится требуемый источник входного сигнала.

➤ Если вы изменяете источник внешнего сигнала во время просмотра изображения, новое изображение может появляться на экране не сразу.

➤ Режим **TV** можно выбрать с помощью кнопки **TV** или кнопки  /  на пульте дистанционного управления. С помощью кнопки **SOURCE** этот режим включить невозможно.

Настройка свойств экрана компьютера (в среде Windows XP)

Ниже представлена типичная процедура настройки свойств экрана для компьютера, работающего в среде Windows. Однако фактически открывающиеся окна при настройке компьютера могут отличаться от описанных в данном разделе в зависимости от используемой версии Windows и установленной видеокарты. Но даже если окна, отображаемые на экране вашего компьютера, выглядят не так, как показано на рисунках в этом разделе, в большинстве случаев используются одни и те же базовые процедуры настройки. (В противном случае следует обратиться к производителю компьютера или к дилеру компании Samsung.)



- 1 Сначала щелкните кнопкой мыши на пункте “Панель управления” (Control Panel) в меню “Пуск” (Start) Windows.

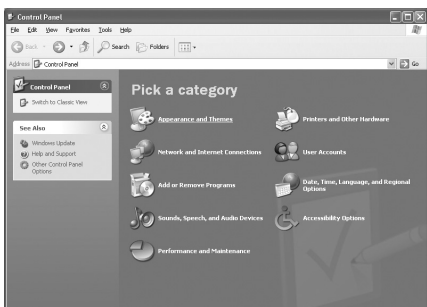

- 2 После того как на экране откроется окно панели управления, щелкните на значке “Оформление и темы” (Appearance and Themes) для вывода диалогового окна “Экран” (Display).

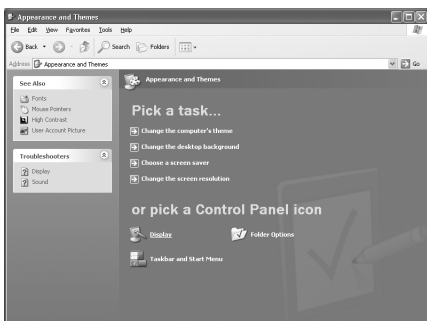

- 3 После того как на экране откроется окно панели управления, щелкните на значке “Экран” (Display) для вывода диалогового окна “Экран” (Display).



- 4 Перейдите ко вкладке “Параметры” (Settings) в диалоговом окне “Экран” (Display).

Должен быть установлен размер (разрешение), равный
Оптимальное - 1360 x 768

Если в диалоговом окне установки параметров монитора имеется опция “частота обновления экрана”, то в нем должно быть установлено значение “60” или “60 Гц”. В противном случае закройте это диалоговое окно, выбрав опцию “ОК”.

*См. раздел “Экранные режимы (ПК)” на стр. 65



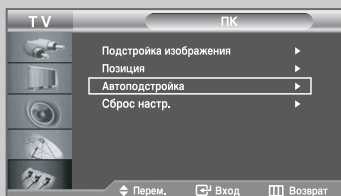
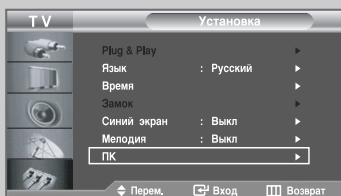

Автоматическая настройка на видеосигнал от ПК



Выполняется автонастройка.
Подождите

Автоподстройка позволяет автоматически настроить изображение на экране телевизора на видеосигнал, подаваемый от ПК. При этом происходит автоматическая настройка параметров грубой и точной настройки, а также положения изображения.

➤ Чтобы выбрать режим компьютера, нажмите кнопку **PC** под крышкой пульта ДУ.

- 1 Нажмите кнопку **MENU** .
Результат: Отобразится главное меню.
- 2 Нажимая кнопку **▲** или **▼**, выберите меню **Установка**.
Нажмите кнопку **ENTER** .
Результат: Отобразятся пункты меню **Установка**.
- 3 Нажимая кнопку **▲** или **▼**, выберите меню **ПК**.
Нажмите кнопку **ENTER** .
Результат: Отобразятся пункты меню **ПК**.
- 4 Нажимая кнопку **▲** или **▼**, выберите меню **Автоподстройка**.
Нажмите кнопку **ENTER** .
Результат: Будет выполнена автоматическая настройка качества и положения изображения.

Грубая и точная настройка изображения

С помощью функции настройки качества изображения можно снизить уровень помех в изображении.

Если помехи не удастся устранить посредством только точной настройки, установите частоту наиболее точным образом в режиме грубой настройки, после чего снова используйте точную настройку. После того, как уровень помех был снижен, настройте изображение таким образом, чтобы оно располагалось по центру экрана.

➤ Чтобы выбрать режим компьютера, нажмите кнопку **PC** под крышкой пульта ДУ.

1 Нажмите кнопку **MENU** .

Результат: Отобразится главное меню.

2 Нажимая кнопку **▲** или **▼**, выберите меню **Установка**.
Нажмите кнопку **ENTER** .

Результат: Отобразятся пункты меню **Установка**.

3 Нажимая кнопку **▲** или **▼**, выберите меню **ПК**.
Нажмите кнопку **ENTER** .

Результат: Отобразятся пункты меню **ПК**.

4 Нажмите кнопку **ENTER**  еще раз.

Результат: выбирается пункт **Подстройка изображения**.

5 Нажимая кнопку **▲** или **▼**, выберите меню **Грубо** или **Точно**.
Нажмите кнопку **ENTER** .

Результат: Отобразится горизонтальная линейка настройки.

6 Настройте качество изображения на экране, нажимая кнопку **◀** или **▶**. Нажмите кнопку **ENTER** .

➤ Могут появиться вертикальные полосы, или изображение может стать нечетким.

7 После завершения настройки нажмите кнопку **MENU**  для возврата в предыдущее меню или кнопку **EXIT** для возврата в обычный режим просмотра.

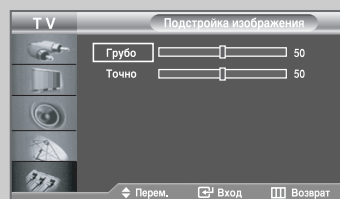
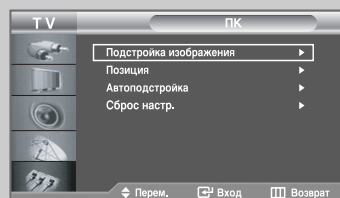
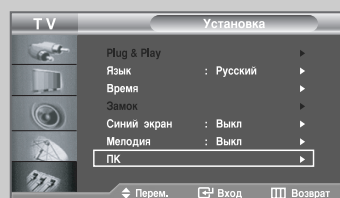
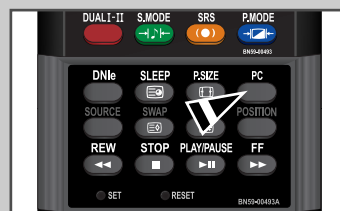

Изменение позиции изображения

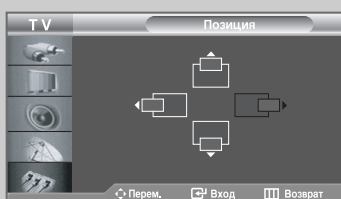
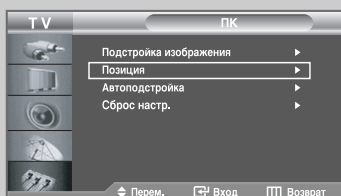
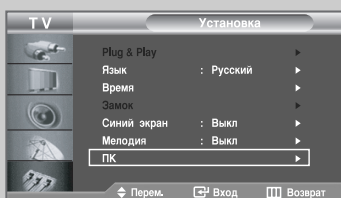

➤ Чтобы выбрать режим компьютера, нажмите кнопку **PC** под крышкой пульта ДУ.

1 Нажмите кнопку **MENU** [MENU].

Результат: Отобразится главное меню.

2 Нажимая кнопку **▲** или **▼**, выберите меню **Установка**.
Нажмите кнопку **ENTER** [ENTER].

3 Нажимая кнопку **▲** или **▼**, выберите меню **ПК**.
Нажмите кнопку **ENTER** [ENTER].

Результат: Отображаются пункты, представленные в меню **ПК**.

4 Нажимая кнопку **▲** или **▼**, выберите меню **Позиция**.
Нажмите кнопку **ENTER** [ENTER].

Результат: Появляется окно **Позиция** для настройки позиции изображения на экране.

5 Настройте горизонтальное расположение изображения, нажимая кнопку **◀** или **▶**.
Настройте вертикальное расположение изображения, нажимая кнопку **▲** или **▼**.
Нажмите кнопку **ENTER** [ENTER].

6 После завершения настройки нажмите кнопку **MENU** [MENU] для возврата в предыдущее меню или кнопку **EXIT** для возврата в режим нормального просмотра.

Восстановление исходных параметров изображения

Вы можете восстановить заводские значения параметров изображения.

➤ Чтобы выбрать режим компьютера, нажмите кнопку **PC** под крышкой пульта ДУ.

1 Нажмите кнопку **MENU** .

Результат: Отобразится главное меню.

2 Нажимая кнопку **▲** или **▼**, выберите меню **Установка**.
Нажмите кнопку **ENTER** .

3 Нажимая кнопку **▲** или **▼**, выберите меню **ПК**.
Нажмите кнопку **ENTER** .

Результат: Отображаются пункты, представленные в меню **ПК**.

4 Нажимая кнопку **▲** или **▼**, выберите меню **Сброс настр.**
Нажмите кнопку **ENTER** .

Результат: Имеется возможность инициализировать все параметры изображения в значения по умолчанию, устанавливаемые на заводе-изготовителе.

5 После завершения настройки нажмите кнопку **MENU**  для возврата в предыдущее меню или кнопку **EXIT** для возврата в режим нормального просмотра.

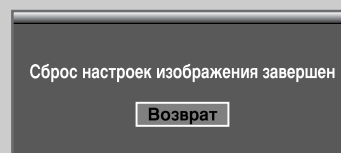
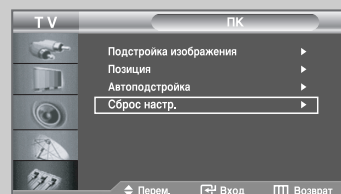
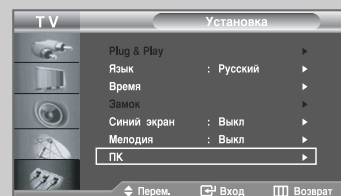
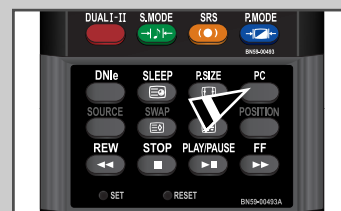

Декодер телетекста

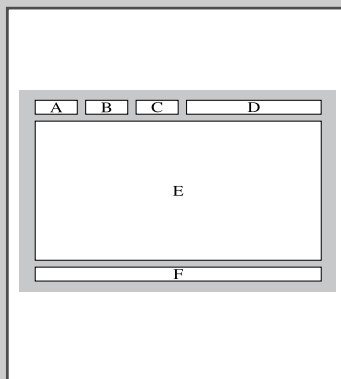

Сигнал большинства телеканалов содержит текстовую информацию, которая называется телетекстом. Эта информация включает:

- ◆ Программу телепередач.
- ◆ Новости и прогноз погоды.
- ◆ Новости спорта.
- ◆ Информацию телетекста.

Информация телетекста содержится на пронумерованных страницах (см. рисунок).

Часть	Содержание
A	Номер выбранной страницы.
B	Идентификатор телевизионной станции.
C	Номер текущей страницы или состояния поиска.
D	Дата и время.
E	Текст.
F	Информация о состоянии.

Отображение информации телетекста



Информацию телетекста можно отобразить на экране телевизора в любое время при хорошем качестве принимаемого сигнала. В противном случае:

- ◆ В информации могут присутствовать пропуски
- ◆ Некоторые страницы могут не отображаться

Чтобы включить режим телетекста и отобразить страницу с содержанием:

- 1 При помощи кнопки (↑) или (↓) выберите канал телевизионной станции, которая предоставляет услуг телетекста.
- 2 Активизируйте режим телетекста нажатием кнопки **TTX/MIX** ().
Результат: Отображается страница с содержанием. Эта страница может быть вызвана в любое время нажатием кнопки **MENU** ().
- 3 Нажмите кнопку **TTX/MIX** () еще раз.
Результат: Экран будет разделен на две части. Эта функция двойного телетекста позволяет отдельно просматривать текущий канал и страницу телетекста на одном экране.
- 4 Нажмите кнопку **TTX/MIX** () еще раз.
Результат: Текущий телеканал отобразится одновременно со страницей телетекста.
- 5 Для возврата в обычный режим просмотра нажмите кнопку **PIP** ().
- 6 Нажмите кнопку **TV** () еще раз, чтобы выйти из режима телетекста.

➤ Если на экране во время просмотра телетекста появляются нечитаемые символы, убедитесь, что язык телетекста соответствует языку, выбранному в меню "Setup" (Установка). Если языки отличаются, выберите соответствующий телетексту язык в меню "Setup" (Установка).

Выбор определенной страницы телетекста

Вы можете напрямую ввести номер страницы с помощью цифровых кнопок пульта дистанционного управления.

- 1 Введите трехзначный номер страницы из списка страниц в содержании, нажимая соответствующие цифровые кнопки.

Результат: счетчик текущей страницы увеличивается, и отображается выбранная страница.

- 2 Если выбранная страница связана с несколькими дополнительными страницами, дополнительные страницы будут отображаться последовательно. Чтобы остановиться на отображаемой странице, нажмите кнопку **PRE-CH** (☰). Для возобновления нажмите кнопку **PRE-CH** (☰) еще раз.

- 3 **Использование различных параметров отображения:**

Для того, чтобы отобразить...

Нажмите...

- | | |
|--|--|
| ◆ Одновременно информацию телетекста и изображение телеканала | TTX/MIX (☰/☒) |
| ◆ Скрытый текст (например, ответы на вопросы викторины) | INFO (☰?) |
| ◆ Обычный режим отображения | INFO (☰?) еще раз |
| ◆ Дополнительную страницу, введя номер из 4-х цифр | SLEEP (☰) |
| ◆ Следующую страницу | Страница вверх (☰) |
| ◆ Предыдущую страницу | Страница вниз (☒) |
| ◆ Буквы двойного размера в: <ul style="list-style-type: none">• Верхней половине экрана• Нижней половине экрана | SIZE (☰?) <ul style="list-style-type: none">• один раз• два раза |
| ◆ Обычный режим отображения | • три раза |



Использование функции Fasttext (Быстрый поиск страницы телетекста) для выбора страницы телетекста



Различные разделы, которые содержатся на страницах телетекста, маркируются цветом и могут быть выбраны нажатием цветных кнопок на пульте ДУ.

1 Выведите на экран страницу содержания телетекста нажатием кнопки **TTX/MIX** (☰/📄).

2 Нажмите цветную кнопку, соответствующую разделу, который вы хотите просмотреть (доступные разделы указаны в строке состояния).

Результат: Страница отображается с цветными ссылками на другую информацию, которую можно выбрать таким же образом.

3	Чтобы вывести на экран:	Нажмите:
	предыдущую страницу	красную кнопку.
	следующую страницу	зеленую кнопку.

4 После того, как вы просмотрели страницы телетекста, нажмите кнопку **PIP** (📺) чтобы вернуться в обычный режим просмотра программ.

Настройка пульта дистанционного управления

По завершении соответствующей установки пульт ДУ можно использовать в пяти различных режимах: ТВ, Видеомагнитофон, Кабель, DVD или Телеприставка. Нажав соответствующую кнопку на пульте ДУ можно переключать эти режимы и управлять любым выбранным оборудованием.

Примечание

Пульт ДУ может поддерживать управление не всех проигрывателей DVD, видеомагнитофонов и кабельных коробок.

Настройка пульта ДУ для управления видеомагнитофоном.

- 1 Выключите видеомагнитофон.
- 2 Нажимайте на кнопку **MODE**, чтобы загорелся светодиодный индикатор VCR.
- 3 Нажмите на кнопку **SET** на пульте ДУ телевизора.
- 4 Используя кнопки с цифрами на пульте ДУ, введите три цифры кода видеомагнитофона, указанные на странице 65 данного руководства для Вашей модели видеомагнитофона. Обязательно введите все три цифры, даже если первой цифрой является "0".
- 5 Нажмите на кнопку Power на пульте ДУ. Если пульт ДУ настроен правильно, видеомагнитофон должен включиться.

Если после настройки видеомагнитофон не включается, повторите шаги 2, 3 и 4, но введите при этом один из других кодов, указанных для Вашей модели видеомагнитофона. Если другие коды не указаны, попробуйте все коды видеомагнитофона, от 000 до 072.

Примечание к использованию режимов пульта ДУ: VCR

Если пульт ДУ находится в режиме "VCR", кнопки управления уровнем громкости по-прежнему управляют телевизором.



Настройка пульта дистанционного управления



Настройка пульта ДУ для управления кабельной приставкой.

- 1 Выключите видеомэгнитофон.
- 2 Нажимайте на кнопку **MODE** , чтобы загорелся светодиодный индикатор CATV.
- 3 Нажмите на кнопку **SET** на пульте ДУ телевизора.
- 4 Используя кнопки с цифрами на пульте ДУ, введите три цифры кода кабельной приставки, указанные на странице 65 данного руководства для Вашей модели кабельной приставки. Обязательно введите все три цифры, даже если первой цифрой является "0". (Если указано несколько кодов, попробуйте ввести первый из них.)
- 5 Нажмите на кнопку Power на пульте ДУ.
Если пульт ДУ настроен правильно, кабельная приставка должна включиться.

Если после настройки кабельная приставка не включается, повторите шаги 2, 3 и 4, но введите при этом один из других кодов, указанных для Вашей модели кабельной приставки.
Если другие коды не указаны, попробуйте все коды, от 000 до 045.

Примечание к использованию режимов пульта ДУ: Cable Box
Если пульт ДУ находится в режиме "CATV", кнопки управления уровнем громкости по-прежнему управляют телевизором.

Настройка пульта дистанционного управления

Настройка пульта ДУ для управления DVD-проигрывателем.

- 1 Выключите видеомэгнитофон.
- 2 Нажимайте на кнопку **MODE** , чтобы загорелся светодиодный индикатор DVD.
- 3 Нажмите на кнопку **SET** на пульте ДУ телевизора.
- 4 Используя кнопки с цифрами на пульте ДУ, введите три цифры кода DVD-проигрывателя, указанные на странице 65 данного руководства для Вашей модели DVD-проигрывателя. Обязательно введите все три цифры, даже если первой цифрой является "0". (Если указано несколько кодов, попробуйте ввести первый из них.)
- 5 Нажмите на кнопку Power на пульте ДУ.
Если пульт ДУ настроен правильно, DVD-проигрыватель должен включиться.

Если после настройки DVD-проигрыватель не включается, повторите шаги 2, 3 и 4, но введите при этом один из других кодов, указанных для Вашей модели DVD-проигрывателя.
Если другие коды не указаны, попробуйте все коды, от 000 до 009.

Примечание к использованию режимов пульта ДУ: DVD
Если пульт ДУ находится в режиме "DVD", кнопки управления уровнем громкости по-прежнему управляют телевизором.



Настройка пульта дистанционного управления

Remote Control Codes

Коды видеоманитора

Brand	Code
Aiwa	025
Curtis Mathes	002 017 007 008 021 025 056 064 066
Funai	025
GE	017 002 021 005 056
Hitachi	019 025 041 042
JC Penny	002 007 018 019 021 026 037 041 054 056
Kenwood	007 008 018 026 037
Magnavox	021 036 056 059
Marantz	008 007 018 021 026 036 037 062
NEC	018 007 026 037 008 062 064
Panasonic	021 056 071 072
Philco	021 036 056 059
Philips	021 036
Pioneer	019 026 039 053
RCA	017 019 002 021 035 041 043 057 068
Samsung	000
Sanyo	018 024
Sears	018 019 006 024 028 029 041 048 051
Sharp	020 034 045 015
Sony	027 033 044
Sylvania	021 025 036 056 059
Toshiba	003 019 029 051 052

Коды кабельной приставки



Brand	Code
Hitachi	025 030
Panasonic	003 022 027 037 044
Philips	019 021 023 028
Pioneer	018 020 004 044
RCA	014 022 040
Samsung	000
zenith	017 029 035 037 045

Коды DVD-проигрывателя

Brand	Code
Curtis Mathes	009
JVC	002
LG	006
ProScan, RCA	005
Panasonic	003
Samsung	000 001
Sony	007

Устранение неисправностей: Прежде чем обратиться в службу технической поддержки

Прежде чем обратиться в службу технической поддержки Samsung, попытайтесь выполнить приведенные ниже инструкции. Если эти инструкции не помогут устранить неполадку, запишите номер модели и серийный номер телевизора, после чего обратитесь к местному представителю торговой сети Samsung.

Отсутствуют звук или изображение	<ul style="list-style-type: none">◆ Проверьте надежность подсоединения кабеля электропитания.◆ Убедитесь, что кнопка POWER  на панели управления внизу справа была нажата.◆ Проверьте настройки контрастности и яркости.◆ Проверьте настройки громкости.
Изображение нормальное, но звук отсутствует.	<ul style="list-style-type: none">◆ Проверьте настройки громкости.◆ Проверьте, не была ли нажата на пульте ДУ кнопка MUTE .◆ Проверьте отключен ли режим Отключение звука.
Нет изображения или изображение черно-белое	<ul style="list-style-type: none">◆ Настройте параметры цвета.◆ Убедитесь, что система цветного телевидения выбрана правильно.
Помехи в звуке и изображении	<ul style="list-style-type: none">◆ Попробуйте найти электрическое устройство, которое влияет на телевизор, и переставьте это устройство в другое место.◆ Подсоедините телевизор к другой розетке сети питания.
Размытое или рябящее изображение и искаженный звук	<ul style="list-style-type: none">◆ Проверьте направление, месторасположение и надежность подключения антенны. Помехи часто возникают при использовании комнатной антенны.
Неполадки в работе пульта ДУ	<ul style="list-style-type: none">◆ Замените батареи пульта дистанционного управления.◆ Прочистите верхний край пульта ДУ (окно передающего элемента).◆ Проверьте контакты батареи.
Отображается сообщение "Проверьте сигнальный кабель".	<ul style="list-style-type: none">◆ Проверьте надежность подключения сигнального кабеля к ПК или к другим источникам видеосигнала.◆ Убедитесь, что ПК или другие источники видеосигнала включены.
В режиме ПК отображается сообщение "Режим не поддерживается".	<ul style="list-style-type: none">◆ Проверьте максимальное разрешение и частоту видеоадаптера. Сравните эти значения с данными в разделе "Экранные режимы (ПК)".
Изображение слишком темное или слишком светлое.	<ul style="list-style-type: none">◆ Отрегулируйте контраст и яркость.
В режиме работы с ПК появляются мерцающие, дрожащие или искажающие изображение горизонтальные полосы.	<ul style="list-style-type: none">◆ Выполните подстройку с помощью функции точной настройки.
В режиме работы с ПК появляются мерцающие, дрожащие или искажающие изображение вертикальные полосы.	<ul style="list-style-type: none">◆ Выполните настройку с помощью функции грубой настройки, а затем с помощью функции точной настройки.
В режиме ПК экран является черным и индикатор питания мигает с интервалом 1 секунда.	<ul style="list-style-type: none">◆ Телевизор работает в режиме экономии электроэнергии. Переместите мышь компьютера или нажмите любую клавишу на клавиатуре.
В режиме работы с ПК изображение неустойчиво, возможно дрожание изображения.	<ul style="list-style-type: none">◆ Проверьте, поддерживаются ли телевизором значения разрешающей способности и частоты, установленные в компьютере или на видекарте.◆ Если значения параметров установлены неправильно, то измените их с помощью соответствующей утилиты компьютера. <p>➤ Телевизор поддерживает функции многорежимного отображения в следующих диапазонах частот: Частота строчной развертки (кГц): 30~ 61 Частота кадровой развертки (Гц): 60~75 Максимальное разрешение (при 60 Гц): 1360 X 768</p>
В режиме работы с ПК изображение смещено относительно центра экрана.	<ul style="list-style-type: none">◆ Отрегулируйте положение изображения по вертикали и по горизонтали.

TFT LCD-панели состоят из суб-пикселей (3.147.264) создаваемых по сложной технологии. Однако на экране могут иметься отдельные яркие или черные пиксели. Наличие таких пикселей не влияет на потребительские свойства изделия.

Использование комплекта для монтажа на стене

- Данный комплект следует использовать для крепления на бетонной стене. При необходимости крепления на стену из другого материала пожалуйста свяжитесь с местным дилером.

Список комплектующих (Покупаются отдельно)

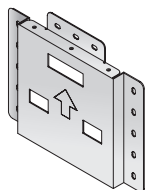

a Настенный кронштейн

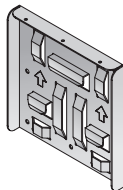

b Монтажный кронштейн



M6 X L14

c Винт : 8 шт.



M4 X L25

d Саморез : 7 шт.



e Дюбель: 7 шт.



M4 X L8

f Винт : 3 шт.

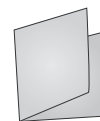

g Руководство по установке

Сборка кронштейна для крепления на стене

- 1 ① Отметьте места для сверления отверстий на стене.
- 2 ② Просверлите отверстия глубиной 35 мм в отмеченных точках.
- 3 ③ Вставьте дюбели **e** в каждое из отверстий в стене.
- 4 ④ Совместив отверстия настенного кронштейна **a** с дюбелями **e**, прикрепите настенный кронштейн **a** саморезами **d** к стене.

Примечание: Если кронштейн будет закреплен непрочно, LCD-телевизор может упасть.

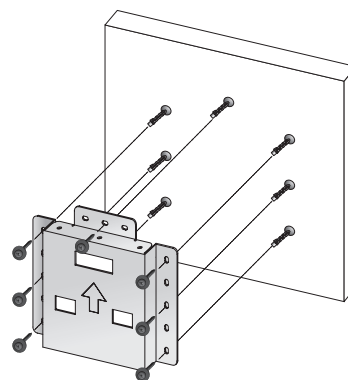

Использование комплекта для монтажа на стене

Сборка кронштейна для крепления на стене

- 2 ① Выключите электропитание и отключите шнур от розетки.
- ② Положите телевизор на стол экраном вниз, подложив под него мягкую ткань или подушку.
- ③ Вывинтите 4 винта с задней стороны телевизора.
- ④ Отсоедините подставку от телевизора.
- ⑤ Закройте отверстие в нижней части специальной крышкой.
- ⑥ Отверните два винта на задней панели телевизора (только для модели LE40M6)
- ⑦ Прикрепите монтажный кронштейн **а** к задней стороне телевизора и заверните винты **б**.
Для моделей с 40-дюймовым экраном, вставьте кронштейн в два отверстия, предварительно удалив два винта согласно пункту 6 выше.

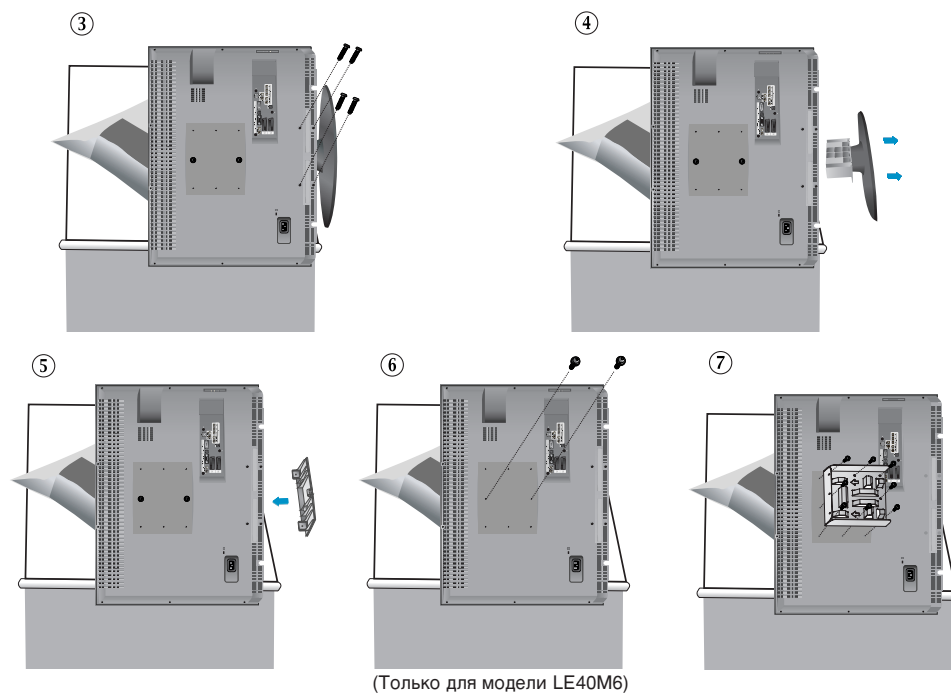

- 3 ① Вставьте 3 выступа монтажного кронштейна **а** в углубления настенного кронштейна **в**.
- ② Скрепите между собой монтажный кронштейн **а** и настенный кронштейн **в** винтами **б**.
Примечание: Прежде чем выполнять монтаж на стене, сначала подсоедините к телевизору все кабели.

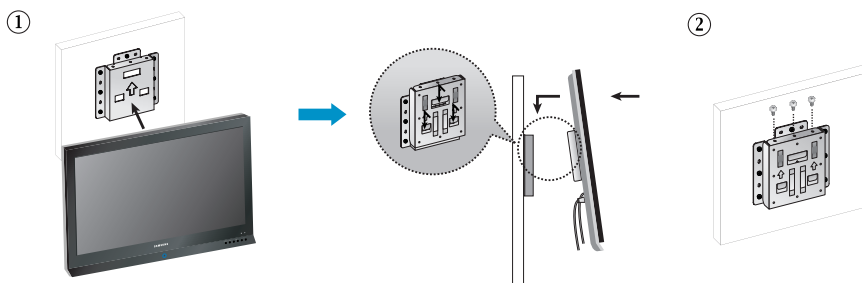

Установка подставки

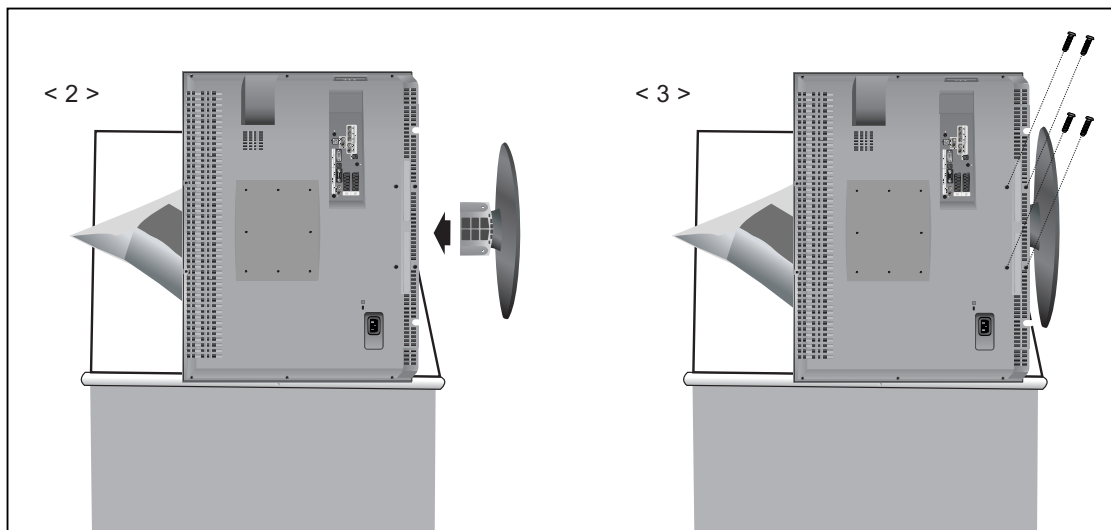

1. Покладіть телевизор на стіл екраном донизу на м'яку тканину або подушку.
2. Прикрепите подставку к телевизору, как показано на рисунке.
3. Для надежного крепления подставки используйте четыре винта.

Функции поворота подставки

Используя поворотную подставку, можно значительно увеличить рабочую поверхность

- Данное изделие поддерживает функции поворота влево/вправо.
- Можно установить угол до 15° вправо или влево.

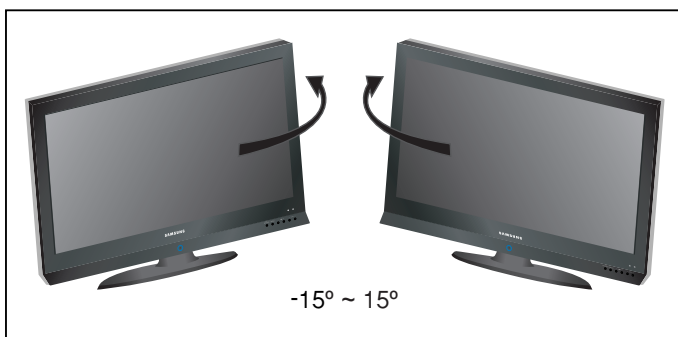

☞ Не загромождайте пространство вокруг монитора.

Между стеной и монитором должно быть достаточно свободного места.

Поставьте монитор на плоскую и устойчивую поверхность, чтобы можно было без затруднений поворачивать телевизор.

Использование замка “Кенсингтон” для защиты от кражи

Замок “Кенсингтон” представляет собой устройство для физического закрепления системы, эксплуатируемой в общественных местах. Данное устройство приобретается отдельно. Внешний вид и метод закрепления могут отличаться от изображенных на рисунке в зависимости от производителя замка. Рекомендации по правильному использованию см. в руководстве, поставляемом с замком “Кенсингтон”.

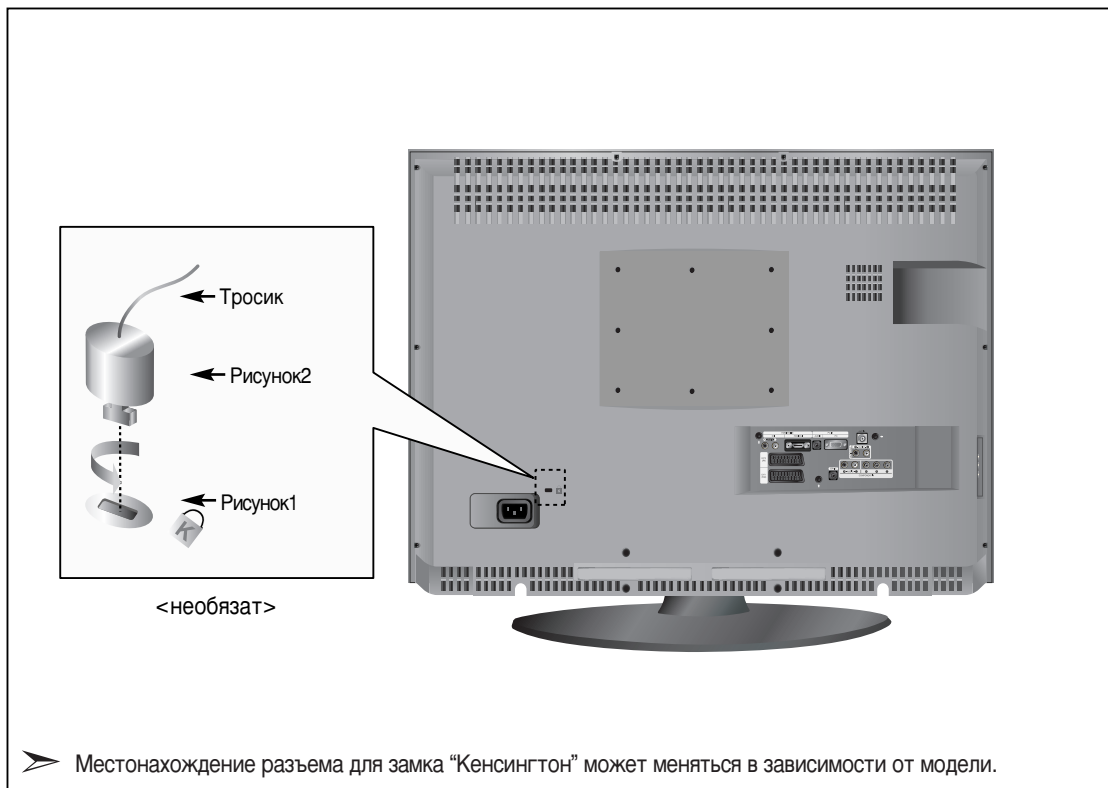

1. Вставьте запирающее устройство в гнездо замка “Кенсингтон” на телевизоре (Рисунок 1) и поверните его в направлении запираения (Рисунок 2).
2. Подсоедините тросик замка “Кенсингтон”.
3. Прикрепите замок “Кенсингтон” к столу или тяжелому неподвижному объекту.

Технические характеристики и требования к условиям эксплуатации

Название модели	LE32M6/LE32M61BS	LE40M6/LE40M61BS
Панель		
Размер	Диагональ 32" (16:9)	Диагональ 40" (16:9)
Видимая область экрана	697,68 (гор.) x 392,26 (верт.) мм (27,47 (гор.) x 15,44 (верт.) дюймов)	885,17(гор.) x 497,66(верт.) мм (34,85(гор.) x 19,59(верт.) дюймов)
Тип	a-si TFT, активная матрица	a-si TFT, активная матрица
Размер пикселя	0,511 (гор.) x 0,511 (верт.) мм (0,0201 (гор.) x 0,0201(верт.) дюймов)	0,648(гор.) x 0,216(верт.) мм (0,027(гор.) x 0,0085(верт.) дюймов)
Угол обзора	170/170 (гор./верт.)	170/170(гор./верт.)
Разрешение	1366 (гор.) x 768 (верт.)	1366(гор.) x 768(верт.)
Частота		
Строчная	30 ~ 61 кГц	30 ~ 61 кГц
Кадровая	60 ~ 75 Гц	60 ~ 75 Гц
Глубина цвета	16.777.216 цветов	16.777.216 цветов
ПК Разрешение		
Максимальное	1360 x 768 @ 60 Гц	1360 x 768 @ 60 Гц
Оптимальное	1360 x 768 @ 60 Гц	1360 x 768 @ 60 Гц
Входной сигнал		
Синхронизация	раздельная C/K, TTL, положительная или отрицательная	раздельная C/K, TTL, положительная или отрицательная
Видеосигнал	0,7 Впик при 75 Ом	0,7 Впик при 75 Ом
ТВ		
Система цветности	PAL, SECAM-B/G, D/K, I, II, L/L', NTPB (AV3.58, 4.43)	PAL, SECAM-B/G, D/K, I, II, L/L', NTPB (AV3.58, 4.43)
Система звука	BG, DK, I, L	BG, DK, I, L
Видео		
Система цветности	PAL/NTSC/SECAM	PAL/NTSC/SECAM
Система видео	CVBS, S-VHS, RGB	CVBS, S-VHS, RGB
SCART 1		
Видеовход/видеовыход	1,0 Впик при 75 Ом	1,0 Впик при 75 Ом
Вход RGB	0,7 Впик при 75 Ом	0,7 Впик при 75 Ом
Аудиовход/аудиовыход	500 мВ, среднеквадратическое	500 мВ, среднеквадратическое
SCART 2		
Видеовход/видеовыход	1,0 Впик при 75 Ом	1,0 Впик при 75 Ом
Аудиовход/аудиовыход	500 мВ, среднеквадратическое	500 мВ, среднеквадратическое
Источник питания		
Вход	100 ~ 240 В переменного тока, 50 Гц ±3 Гц	100 ~ 240 В переменного тока, 50 Гц ±3 Гц
Потребляемая мощность		
Обычное	170 Вт	275 Вт
В режиме экономного потребления энергии	<1,5 Вт	<1,5 Вт
Габариты (Ш x Г x В)		
Корпус	804 x 113 x 564 мм (31,65 x 4,45 x 22,20 дюймов)	1004 x 115 x 680 мм (39,52 x 4,52 x 26,77 дюймов)
С подставкой	804 x 250 x 622,5 мм (31,65 x 9,84 x 24,50 дюймов)	1004 x 330 x 749 мм (39,52 x 12,99 x 29,49 дюймов)

Технические характеристики и требования к условиям эксплуатации

Название модели	LE32M6/LE32M61BS	LE40M6/LE40M61BS		
Вес С подставкой	19,2 кг (42,33 фунтов)	27,5 кг (60,63 фунтов)		
Условия окружающей среды Рабочая температура Рабочая влажность Температура хранения Влажность воздуха в помещении для хранения	10°C - 40°C (50°F - 104°F) 10 % - 80 %, без конденсации -20°C - 45°C (-4°F - 113°F) 5 % - 95 %, без конденсации	10°C - 40°C (50°F - 104°F) 10 % - 80 %, без конденсации -20°C - 45°C (-4°F - 113°F) 5 % - 95 %, без конденсации		
Характеристики звука Аудиовход Аудиовход (ПК) Выход для наушников Частотная характеристика	Разъем RCA (Л, П); 0,5 В среднек., (-9дБ) Стереоразъем 3,5Ом; 0,5 В среднек., (-9дБ) Макс. 10 мВт (Стереоразъем ь3,5Ш 32ль) RF (PЧ): 80 Гц ~ 15 кГц (при -3 дБ) A/V (A/B): 80 Гц ~ 20 кГц (при -3 дБ)	Разъем RCA (Л, П); 0,5 В среднек., (-9дБ) Стереоразъем 3,5Ом; 0,5 В среднек., (-9дБ) Макс. 10 мВт (Стереоразъем ь3,5Ш 32ль) RF (PЧ): 80 Гц ~ 15 кГц (при -3 дБ) A/V (A/B): 80 Гц ~ 20 кГц (при -3 дБ)		
Звук Выходная мощность 3D Surround Стерео	10 Вт X 2 SRS TruSurroundXT Nicam/A3	10 Вт X 2 SRS TruSurroundXT Nicam/A2		
Функции поворота подставки (влево и вправо) 	LE32M6	LE32M61BS	LE40M6	LE40M61BS
	Нет	Да	Нет	Да

Экранные режимы (ПК)

Положение изображения и его размер могут изменяться в зависимости от выбранного типа монитора компьютера и его разрешения. В данной таблице приведены все поддерживаемые режимы экрана:

Режим	Разрешение	Частота строк (кГц)	Частота кадров (Гц)	Частота синхронизации пикселей (МГц)	Полярность синхронизации (Г/В)
IBM	640 x 480	31,469	59,940	25,175	- / -
	720 x 400	31,469	70,087	28,322	- / +
VESA	640 x 480	37,861	72,809	31,500	- / -
	640 x 480	37,500	75,000	31,500	- / -
	800 x 600	37,879	60,317	40,000	+ /+
	800 x 600	48,077	72,188	50,000	+ /+
	800 x 600	46,875	75,000	49,500	+ /+
	1024 x 768	48,364	60,000	65,000	- / -
	1024 x 768	56,476	70,069	75,000	- / -
	1024 x 768	60,023	75,029	78,750	+ /+
1360 x 768	47,712	60,015	85,800	+ /+	

- ◆ Режим чересстрочной развертки не поддерживается.
- ◆ Телевизор может работать неправильно, если выбран нестандартный экранный режим.
- ◆ Устройства с интерфейсом DVI не поддерживают функцию ПК.

Назначение контактов разъемов

Разъем SCART

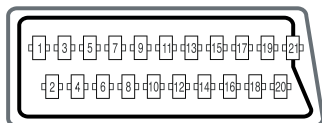

Контакт	Сигнал	Контакт	Сигнал
1	Аудиовыход, правый канал	12	-
2	Аудиовход, правый канал	13	"Масса" для сигнала Red (RGB)
3	Аудиовыход, левый канал	14	-
4	"Масса" для аудиоканалов	15	Вход Red (RGB)
5	"Масса" для сигнала Blue (RGB)	16	Сигнал гашения (переключение входа на сигнал RGB)
6	Аудиовход, левый канал	17	"Масса" для композитного сигнала
7	Вход сигнала Blue (RGB)	18	Заземление сигнала гашения
8	Коммутирующее напряжение	19	Видеовыход
9	"Масса" для сигнала Green (RGB)	20	Видеовход
10	Линия AV-Link (Ext 1)	21	Экран / "Масса"
11	Вход сигнала Green (RGB)		

Входной разъем для подключения компьютера (15-контактный)

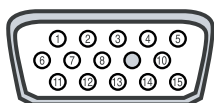

Контакт	Сигнал	Контакт	Сигнал
1	Красный (R)	9	Не используется
2	Зеленый (G)	10	Земля - Синхронизация
3	Синий (B)	11	Земля
4	Земля	12	Данные (DDC)
5	Земля (обратный сигнал DDC)	13	Строчная синхронизация
6	Земля - Красный (R)	14	Кадровая синхронизация
7	Земля - Зеленый (G)	15	Тактовые импульсы (DDC)
8	Земля - Синий (B)		

Технические характеристики

Модель		LE32M6/LE32M61BS	LE40M6/LE40M61BS
Соотношение сторон экрана		16X9	16X9
Размер экрана в дюймах		32	40
Полный размер диагонали экрана		80,79	102,44
Размер диагонали рабочей области экрана		80,04	101,55
Поддерживаемые режимы цветности		PAL SECAM (B/G, D/K, I, II, L/L), NTPB (AV 3,58, 4,43)	PAL SECAM (B/G, D/K, I, II, L/L), NTPB (AV 3,58, 4,43)
Поддерживаемые режимы звука		B/G, D/K, I, L	B/G, D/K, I, L
Размеры в мм	Ш	804,0	1004,0
	Г	226,0	330,0
	В	622,5	749,0
Вес в кг		19,2	27,5
Моно/стерео		Стерео	Стерео
Мощность встроенных динамиков		10ВтX2	10ВтX2
Электрические параметры	Напряжение, В	100-240В перем. тока	100-240В перем. тока
	Частота тока, Гц	50Гц	50Гц
	Потребляемая мощность, Вт	170Вт	275Вт
Типы установленных разъёмов	SCART	есть	есть
	S-VIDEO/RCA (Вход)	есть/нет	есть/нет
	RCA выход	нет	нет
	Головные телефоны / наушник	есть	есть
Дополнительные аксессуары	Пульт ДУ	есть	есть
	Батарейки	есть	есть
	Переходник для подключения комнатной антенны	нет	нет
	Инструкция пользователя	есть	есть

* Подлежит использованию по назначению в нормальных условиях.
Рекомендуемый период : 60000 часов.

– СЕРВИСНОЕ ОБСЛУЖИВАНИЕ

- Если изменения в работе изделия указывают на возможную его неисправность, незамедлительно обратитесь к продавцу изделия или к представителю службы технической поддержки.

