

РУССКИЙ

Canon

DIGITAL
IXUS 800 IS



Перед использованием камеры

Съемка

Воспроизведение/стирание

Параметры печати/передачи

Просмотр снимков на экране ТВ

Индивидуальная настройка камеры

Устранение неполадок

Список сообщений

Приложение

**Расширенные
операции**

Руководство пользователя камеры

В этом Руководстве приводится подробное описание функций камеры и порядка их использования.

DiGiC II



PictBridge



DIRECT
PRINT



BUBBLE JET
DIRECT

Exif Print



DPOF



HI-SPEED
CERTIFIED
USB

Основные функции



Съемка

- Автонастройка параметров съемки в соответствии с условиями (режим специального сюжета)
- Автоматическое определение положения камеры с помощью интеллектуального датчика ориентации
- Уменьшение смазывания изображения в режиме стабилизации изображения (IS)
- Исключение сотрясения камеры или смазывания объектов при съемке путем использования высокой чувствительностью ISO
- Изменение цветов для получения специальных эффектов (акцентирование цветом, замена цвета)

Воспроизведение

- Воспроизведение видеофильмов со звуком
- Автоматическое воспроизведение слайд-шоу

Монтаж

- Добавление эффектов в фотографии с помощью функции «Мои цвета»
- Запись звуковых памяток для фотографий
- Редактирование видеофильмов

Печать

- Удобная печать с помощью кнопки «Печать/загрузка»
- Поддержка *PictBridge*-совместимых принтеров других производителей (не Canon)

Использование снятых изображений

- Удобная передача изображений в компьютер с помощью кнопки «Печать/загрузка»
- Свободная настройка заставки или звука, подаваемого при включении камеры, с помощью параметров «Моя камера».

Условные обозначения

Символы под заголовком обозначают режимы, в которых может использоваться соответствующая процедура.

Диск установки режима



См. Функции, доступные в различных режимах съемки (стр. 136).

В данном Руководстве *Руководство пользователя камеры, Основные операции* называется *Руководство по основным операциям* или *Основные операции*, а *Руководство пользователя камеры, Расширенные операции* называется *Руководство по расширенным операциям*.



Этим символом обозначается важная информация, относящаяся к работе камеры.



Этим символом обозначаются сведения, дополняющие основные операции.

В камере можно использовать карты памяти SD* и MultiMediaCard. В настоящем Руководстве для этих карт используется общий термин «карта памяти».

* SD обозначает систему защиты авторских прав Secure Digital.

Рекомендуется использовать оригинальные дополнительные принадлежности компании Canon.





Данное изделие оптимизировано для работы с оригинальными дополнительными принадлежностями компании Canon. Компания Canon не несет ответственности за любые повреждения данного изделия и/или несчастные случаи, такие, как возгорание и т.п., вызванные неполадками в работе дополнительных принадлежностей сторонних производителей (например протечка и/или взрыв аккумулятора). Обратите внимание, что гарантия не распространяется на ремонт, связанный с неправильной работой дополнительных принадлежностей сторонних производителей, хотя такой ремонт возможен на платной основе.

Содержание

Разделы, помеченные символом ☆, содержат сводные перечни или таблицы функций камеры или операций.

Условные обозначения	1
Правила обращения	5
Обязательно прочитайте эти параграфы	5
Меры предосторожности	6
Предотвращение неисправностей	11
Перед использованием камеры – элементы камеры	12
Перед использованием камеры – основные операции	15
Использование ЖК-монитора	15
Яркость ЖК-монитора	17
Информация, отображаемая на ЖК-мониторе	18
Использование видоискателя	21
Индикаторы	22
Функция энергосбережения	22
Установка Мирового времени	23
Меню и настройки	25
Список меню	27
Восстановление значений параметров по умолчанию	31
Форматирование карт памяти	32
Съемка	33
Изменение разрешения и сжатия (Фотографии)	33
Использование режима стабилизации изображения (IS)	35
SCN Съемка в режиме специального сюжета	36
Ⓜ Съемка в ручном режиме	36
Макросъемка с увеличением (Макро с цифровым зумом)	37
Использование цифрового зума	38
⏏ Непрерывная съемка	39
Режим печати даты на открытке	40



 Использование автоспуска	41
 Съемка видеofilьмов	43
Съемка панорамных изображений (Панорамный)	47
Переключение режимов фокусировки	49
Съемка объектов, неподходящих для автофокусировки (Фиксация фокусировки, фиксация автофокусировки)	50
Фиксация экспозиции (Фиксация AE)	51
Фиксация экспозиции при съемке со вспышкой (Фиксация FE)	52
Переключение режимов замера экспозиции	53
Настройка компенсации экспозиции	54
Съемка с длительной выдержкой	55
Настройка цветовых оттенков (Баланс белого)	57
Съемка в режиме «Мои цвета»	60
Изменение цветов	62
ISO Настройка чувствительности ISO	67
Установка функции автоповорота	68
Создание папки для записи изображений (Папка)	69
Сброс номеров файлов	70
Воспроизведение/стирание	73
 Увеличение изображений	73
 Одновременный просмотр 9 изображений (Индексный режим)	74
 Переход между изображениям	75
Просмотр видеofilьмов	76
Редактирование видеofilьмов	77
Поворот изображений на мониторе	79
Воспроизведение с использованием эффектов перехода	80
Добавление эффектов с помощью функции «Мои цвета»	81
Добавление звуковых комментариев к изображению	82
Автоматическое воспроизведение (Слайд-шоу)	84
Защита изображений	88
Стирание всех изображений	88
Параметры печати/параметры передачи	89
Задание установок печати DPOF	89
Задание параметров передачи DPOF	92

Просмотр изображений на экране телевизора	94
Индивидуальная настройка камеры (параметры «Моя камера»)	95
Изменение параметров меню «Моя камера»	95
Регистрация параметров «Моя камера»	96
Устранение неполадок	98
Камера	98
При включении питания	98
ЖК-монитор	99
Съемка	100
Съемка видеофильмов	104
Воспроизведение	105
Аккумулятор/зарядное устройство	106
Вывод на экран телевизора	106
Печать на принтерах, поддерживающих прямую печать	107
Список сообщений	108
Приложение	111
Правила обращения с аккумуляторами	111
Правила обращения с картами памяти	113
Комплект сетевого питания (продается отдельно)	115
Использование внешней вспышки (продается отдельно)	116
Уход за камерой	118
Технические характеристики	119
АЛФАВИТНЫЙ УКАЗАТЕЛЬ	127
☆ Функции, доступные в различных режимах съемки	136

Обязательно прочитайте эти параграфы

Тестовые снимки

Перед съемкой важных сюжетов настоятельно рекомендуется снять несколько пробных кадров, чтобы убедиться в правильности работы камеры.

Обратите внимание на то, что компания Canon Inc., ее филиалы и дочерние компании, а также дистрибьюторы не несут никакой ответственности за любой ущерб, обусловленный какой-либо неисправностью камеры и ее принадлежностей (включая карты памяти), приводящей к сбою в записи изображения или к записи изображения не тем способом, на который рассчитан аппарат.

Предостережение в отношении нарушения авторских прав

Обратите внимание, что цифровые камеры Canon предназначены для личного использования и ни при каких обстоятельствах не должны использоваться для целей, нарушающих или противоречащих международным или местным законам и положениям по защите авторских прав. В некоторых случаях копирование с помощью камеры или иного устройства изображений, снятых во время спектаклей или выставок, а также снимков объектов коммерческого назначения может являться нарушением авторских прав или других установленных законодательством прав даже в том случае, если съемка изображения была произведена в целях личного использования.

Ограничения действия гарантии

Условия гарантии на камеру см. в брошюре «Система европейской гарантии Canon (EWS)», входящей в комплект поставки камеры.

Адреса службы поддержки клиентов Canon см. в конце данного Руководства или в брошюре «Система европейской гарантии Canon (EWS)».

Температура корпуса камеры

Если камера используется в течение длительного времени, корпус камеры может нагреваться. Помните об этом и соблюдайте осторожность при работе с камерой в течение длительного времени.

ЖК-монитор

Жидкокристаллический монитор изготавливается с использованием высокопрецизионных технологий. Более 99,99% пикселей работают в соответствии с техническими требованиями. Менее 0,01 % пикселей могут иногда самопроизвольно загораться или отображаться в виде красных или черных точек. Это не оказывает никакого влияния на записываемое изображение и не является неисправностью.

Видеоформат

Перед использованием камеры совместно с телевизором установите в камере тот формат видеосигнала, который используется в Вашем регионе (стр. 94).

Установка языка меню

Изменение языка меню рассматривается на стр. 4 *Руководства по основным операциям*.

Меры предосторожности

- Перед использованием камеры обязательно ознакомьтесь с правилами техники безопасности, приведенными ниже и в разделе «Меры предосторожности» *Руководства пользователя камеры, основные операции*. Строго следите за соблюдением правил надлежащего обращения с камерой.
- Приведенные ниже меры предосторожности позволяют обеспечить безопасную и правильную эксплуатацию камеры и ее принадлежностей с целью предотвратить травмирование фотографа и прочих лиц, а также повреждение оборудования. Обязательно полностью уясните указанные меры перед ознакомлением с остальными разделами *Руководства*.
- Под оборудованием понимаются камера, зарядное устройство или отдельно продаваемый компактный блок питания.
- Под термином «аккумулятор» понимается аккумуляторная батарея.

Предостережения

Оборудование

- Не смотрите через видоискатель непосредственно на солнце или другие источники яркого света, так как при этом можно повредить зрение.
- Оборудование следует хранить в местах, недоступных для детей и подростков.
 - Наручный ремень: попадание наручного ремня на шею ребенка может привести к удушью.
 - Карта памяти: представляет опасность, если будет случайно проглочена. В этом случае немедленно обратитесь к врачу.

- Не пытайтесь разобрать или изменить какую-либо часть оборудования, если это не предписывается настоящим Руководством.
- Для предотвращения риска поражения электрическим током не прикасайтесь к деталям вспышки, если она повреждена.
- Немедленно прекратите эксплуатацию оборудования в случае появления дыма или резкого запаха.
- Не допускайте попадания воды или других жидкостей на оборудование и не погружайте оборудование в какие-либо жидкости. В случае контакта наружной части камеры с жидкостью или содержащим соль воздухом протрите камеру мягкой абсорбирующей тканью.

Продолжение эксплуатации оборудования может привести к возгоранию или поражению электрическим током. Немедленно выключите камеру, извлеките из нее аккумулятор или отключите сетевой кабель от электрической розетки. Обратитесь к дистрибьютору камеры или в ближайшее отделение службы поддержки клиентов компании Canon.

- Запрещается использовать для чистки и обслуживания оборудования вещества, содержащие спирт, бензин, растворители или прочие горючие вещества.
- Запрещается отрезать или модифицировать кабель питания, ставить на него тяжелые предметы, а также использовать поврежденный кабель питания.
- Используйте только рекомендованные источники питания.
- Регулярно отсоединяйте кабель питания и удаляйте пыль и загрязнения, скапливающиеся на вилке, внутренних поверхностях электрической розетки и на окружающих областях.
- Запрещается прикасаться к сетевому кабелю влажными руками.

Продолжение эксплуатации оборудования может привести к возгоранию или поражению электрическим током.

Аккумулятор

- Запрещается оставлять аккумулятор вблизи от источников тепла или подвергать его прямому воздействию огня или нагреванию.
- Запрещается погружать аккумулятор в пресную или морскую воду.
- Запрещается разбирать, модифицировать или нагревать аккумулятор.
- Не допускайте падения аккумулятора, а также значительных механических воздействий на него, которые могут привести к повреждению корпуса.
- Следует использовать только рекомендуемый аккумулятор и принадлежности.

Использование любого другого аккумулятора, кроме специально рекомендованного для данного оборудования, может вызвать взрыв или утечку электролита, что может привести к пожару, травме или повреждению окружающих предметов. При попадании в глаза, рот, на кожу или одежду веществ, вытекших в случае протекания аккумулятора, немедленно смойте их водой и обратитесь к врачу.

- Когда зарядное устройство и компактный блок питания не используются, во избежание пожара и прочих опасных ситуаций отсоединяйте их от камеры и от электрической розетки после завершения зарядки аккумулятора.
- Во время зарядки не кладите на зарядное устройство никакие предметы (например скатерти, ковры, постельное белье или подушки).

Непрерывное длительное использование устройств может привести к их перегреву, деформации и возгоранию.

- Для зарядки аккумулятора используйте только указанное зарядное устройство.
- Зарядное устройство и компактный блок питания предназначены исключительно для работы с данной камерой. Запрещается его использование с другими изделиями или аккумуляторами.

Существует опасность перегрева и деформации, которые могут привести к возгоранию или поражению электрическим током.

- Перед тем как выбросить аккумулятор, заклейте его клеммы лентой или иным изоляционным материалом, чтобы предотвратить прямой контакт с другими объектами.

Соприкосновение с металлическими деталями предметов в контейнере для мусора может привести к пожару или взрыву.

Прочее

- **Запрещается применять вспышку в непосредственной близости от глаз человека или животного. Воздействие яркого света вспышки может привести к ухудшению зрения.**

В частности, при съемке детей минимально допустимое расстояние до ребенка составляет 1 м.

- **Не подносите предметы, чувствительные к магнитным полям (например кредитные карточки), к громкоговорителю камеры.**

В результате возможна потеря данных или выход предмета из строя.

⚠ Меры предосторожности

Оборудование

- **Оберегайте камеру от ударов и чрезмерных механических нагрузок и тряски, которые могут привести к травме фотографа или повреждению оборудования, переносимого или удерживаемого с помощью ремня.**

- **Запрещается хранить оборудование во влажных или запыленных местах.**

- **Не допускайте соприкосновения металлических объектов (например булавок или ключей) с контактами или вилкой зарядного устройства, а также загрязнения контактов или вилки.**

Это может привести к пожару, поражению электрическим током или другим повреждениям.

- **Не следует использовать, оставлять или хранить оборудование в местах, подверженных воздействию интенсивного солнечного света или высокой температуры, например на приборном щитке или в багажнике автомобиля.**

- **При использовании оборудования следите, чтобы его мощность не превышала номинальной нагрузочной способности электрической розетки или соединительных проводов. Не используйте оборудование с поврежденным кабелем или вилкой питания, а также следите, чтобы вилка была полностью вставлена в розетку.**

- **Не используйте оборудование в помещениях с плохой вентиляцией.**

В противном случае возможна протечка, перегрев или взрыв аккумулятора, и, в результате, возникновение пожара или причинение ожогов и других травм. Высокая температура может также вызвать деформацию корпуса.

- **Если камера не будет использоваться в течение длительного времени, извлеките аккумулятор из камеры или зарядного устройства и храните оборудование в надежном месте.**

Аккумулятор может разрядиться.

Оборудование

- Во время зарубежных путешествий не подсоединяйте компактные блоки питания и зарядные устройства к таким устройствам, как электрические трансформаторы, так как это может привести к неполадкам, перегреву, пожару, поражению электрическим током или травме.

Вспышка

- Не используйте вспышку, если на ее поверхности имеется грязь, пыль или другие загрязнения.
- Следите, чтобы в процессе съемки не закрывать вспышку пальцами или одеждой.

Возможно повреждение вспышки, может ощущаться запах дыма или будет слышен шум. Повышение температуры может привести к повреждению вспышки.

- Не прикасайтесь к поверхности вспышки после съемки нескольких кадров непосредственно друг за другом.

В противном случае можно обжечься.

Предотвращение неисправностей

Избегайте сильных магнитных полей

- **Запрещается класть камеру в непосредственной близости от электродвигателей и прочего оборудования, генерирующего сильные электромагнитные поля.**

Воздействие сильных электромагнитных полей может привести к неисправности или повреждению изображения.

Во избежание неполадок при работе с камерой не допускайте образования конденсата

- **При быстром перемещении оборудования из зоны высокой температуры в зону низкой температуры и наоборот для предотвращения конденсации влаги поместите оборудование в плотно закрывающийся пластиковый пакет; не извлекайте оборудование из пакета, пока его температура не сравняется с температурой окружающей среды.**

Быстрое перемещение оборудования из зоны высокой температуры в зону низкой температуры и наоборот может привести к образованию конденсата (капель воды) на внешних и внутренних поверхностях камеры.

Если происходит образование конденсата внутри камеры

- **Немедленно прекратите пользоваться камерой.**

Продолжение эксплуатации оборудования может привести к выходу его из строя. Извлеките из камеры карту памяти, аккумулятор или компактный блок питания; перед возобновлением использования камеры подождите, пока влага полностью испарится.

Вид спереди

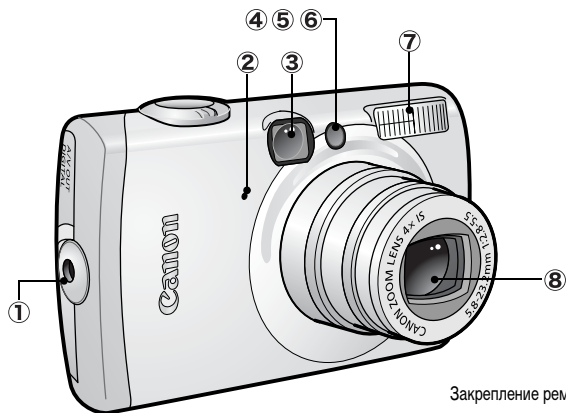

Закрепление ремня*

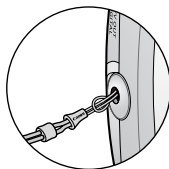

- ① Крепление ремня
- ② Микрофон (стр. 82)
- ③ Окно видоискателя (стр. 21)
- ④ Подсветка AF (стр. 27)
- ⑤ Лампа уменьшения эффекта «красных глаз» (*Руководство по основным операциям*, стр. 9)
- ⑥ Лампа автоспуска (стр. 41)
- ⑦ Вспышка (*Руководство по основным операциям*, стр. 9)
- ⑧ Объектив

* Держа камеру за ремень, не размахивайте камерой и не допускайте ее ударов о другие предметы.

Вид сзади

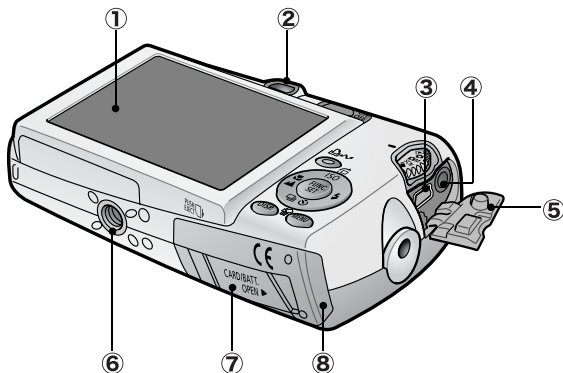

- ① ЖК-монитор (стр. 15)
- ② Видоискатель (стр. 21)
- ③ Цифровой разъем DIGITAL (*Руководство по основным операциям*, стр. 19)
- ④ Разъем A/V OUT (Аудио/видео выход) (стр. 94)
- ⑤ Крышка разъемов (*Руководство по основным операциям*, стр. 19)
- ⑥ Штативное гнездо
- ⑦ Крышка разъема переходника постоянного тока (стр. 115)
- ⑧ Крышка гнезда карты памяти/отсека аккумулятора (*Руководство по основным операциям*, стр. 2)



Одновременное подключение интерфейсного кабеля и аудио/видеокабеля (AV) невозможно.

Панель управления

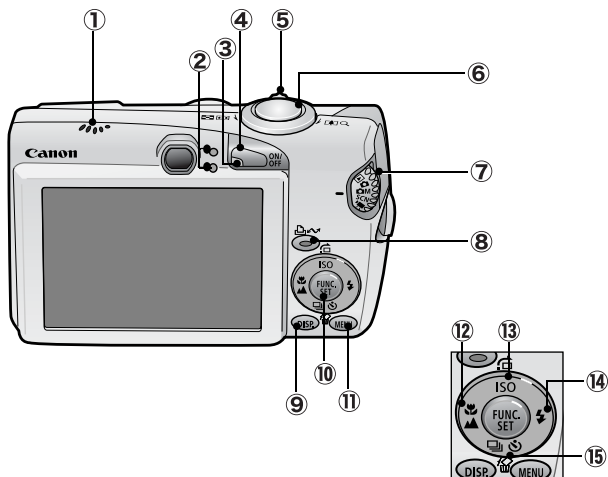

- ① Громкоговоритель
- ② Индикаторы (стр. 22)
- ③ Индикатор питания
- ④ Кнопка питания (*Руководство по основным операциям*, стр. 5)
- ⑤ Рычаг зуммирования (стр. 73, *Руководство по основным операциям*, стр. 9)
Съемка: (Широкоугольный)/ (Телефото)
Воспроизведение: (Индекс)/ (Увеличение)
- ⑥ Кнопка спуска затвора (*Руководство по основным операциям*, стр. 5)
- ⑦ Диск установки режима (*Руководство по основным операциям*, стр. 5, 6)
- ⑧ Кнопка (Печать/загрузка) (*Руководство по основным операциям*, стр. 14, 22)
- ⑨ Кнопка **DISP.** (Индикация) (стр. 15)
- ⑩ Кнопка **FUNC./SET** (Функция/установка) (стр. 25)
- ⑪ Кнопка **MENU** (стр. 26)
- ⑫ Кнопка (Макро)/ (Бесконечность)/ (*Руководство по основным операциям*, стр. 10)
- ⑬ Кнопка **ISO** (Чувствительность ISO)/ (Переход)/ (стр. 67, 75)
- ⑭ Кнопка (Вспышка)/ (*Руководство по основным операциям*, стр. 9)
- ⑮ Кнопка (Стирание одного изображения)/ (Непрерывная съемка)/ (Автоспуск)/ (стр. 39, 41, *Руководство по основным операциям*, стр. 11)

Использование ЖК-монитора

1 Нажмите кнопку .

- Режим индикации меняется при каждом нажатии кнопки в указанной ниже последовательности.

Режим съемки (, , или)

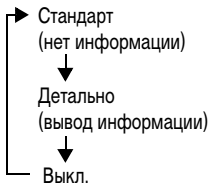



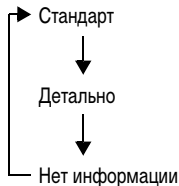

Режим воспроизведения ()



- В режимах съемки при изменении какого-либо параметра информация о параметрах съемки отображается в течение приблизительно 6 с независимо от выбранного режима индикации.



- Информация о том, включен или выключен ЖК-монитор, сохраняется даже после выключения питания камеры.
- В режимах , , ,  и  ЖК-монитор не выключается.
- В режиме индексного воспроизведения (стр. 74) ЖК-монитор не переключается в режим подробной индикации.

Использование часов

Описанными ниже двумя способами на экран на 5 с* можно вывести текущую дату и время.

* Настройка по умолчанию



Способ 1

При включении питания удерживайте нажатой кнопку **FUNC./SET**.

Способ 2

В режиме съемки удерживайте нажатой кнопку **FUNC./SET**.

Если камера находится в горизонтальном положении, отображается время. Если камера находится в вертикальном положении, отображаются время и дата.

Однако если камера находится в вертикальном положении и для отображения даты и времени используется способ 1, сначала время отображается так же, как и при горизонтальном положении камеры.

- Цвет индикации можно изменить с помощью кнопки ← или →.
- Индикация времени отключается по истечении времени индикации, а также при нажатии кнопки **FUNC./SET**, кнопки **MENU**, кнопки спуска затвора или диска установки режима.
- Длительность индикации времени можно изменить в меню  (Настройка) (стр. 29).

Яркость ЖК-монитора

Установка яркости ЖК-монитора

Яркость ЖК-монитора можно изменить одним из следующих двух способов.

- Изменение параметров с помощью меню «Настройка» (стр. 29)
- Изменение параметров с помощью кнопки **DISP**. (быстрое увеличение яркости ЖК-монитора)

Нажав кнопку **DISP** и удерживая ее нажатой более 1 с, можно установить самое высокое значение яркости ЖК-монитора независимо от значения, выбранного в меню «Настройка».*

- Для восстановления предыдущей настройки яркости еще раз нажмите кнопку **DISP** и удерживайте ее нажатой более 1 с.
- При следующем включении камеры в меню «Настройка» будет установлено самое высокое значение яркости.

* Эта функция не позволяет изменить яркость ЖК-монитора, если в меню «Настройка» уже задано самое высокое значение яркости.

Ночной режим монитора

При съемке в темноте камера автоматически увеличивает яркость ЖК-монитора в соответствии с яркостью объекта*, упрощая выбор композиции кадра.

* Движения объекта на ЖК-мониторе будут прерывистыми, однако это не проявляется на снимаемых изображениях. Яркость изображения на ЖК-мониторе отличается от яркости фактически записанного изображения.

Информация, отображаемая на ЖК-мониторе

Информация при съемке (режим съемки)

[]* Рамка точечного замера

□* Рамка автофокусировки (стр. 49)

Низкий уровень заряда (стр. 111)

Увеличение* (стр. 38)

Линии сетки* (стр. 27)

5.5x

ISO HI

AE-L/AF-ON

8

Режим IS (стр. 35)

- Фотографии: оставшиеся кадры
- Видео: оставшееся время/прошедшее время

ISO 80 ISO 100 ISO 200 ISO 400 ISO 800 HI

Чувствительность ISO (стр. 67)

Способ съемки (стр. 39, 41)

Макро/бесконечность (Основные операции, стр. 10)

Вспышка (Основные операции, стр. 9)

Автоповорот (стр. 68)

Rec.*

Съемка видеофильмов (стр. 43)

AE-L* Фиксация экспозиции (стр. 51)

FEL* Фиксация FE (стр. 52)

AF-L* Фиксация фокусировки (стр. 50)

Часовой пояс (стр. 23)

* Создать папку (стр. 69)

Режим замера экспозиции (стр. 53)

Сжатие (Фотографии) (стр. 33)

Частота кадров (Видео) (стр. 46)



Разрешение (стр. 33, 46)

(Красный)* Сотрясение камеры (стр. 99)
(При появлении символа также отображается выдержка затвора.)

* Шкала сдвига экспозиции (Видео) (стр. 45)

Мои цвета (стр. 60)



- Если мигает оранжевый индикатор и отображается символ сотрясения камеры , это означает, что из-за недостаточной освещенности будет выбрана длительная выдержка затвора. Используйте следующие способы съемки:
 - установите для параметра «Режим IS» любое другое значение, кроме [Выкл.] (стр. 35);
 - увеличьте чувствительность ISO (стр. 67);
 - выберите любой другой режим, кроме  (вспышка выключена);
 - установите камеру на штатив или другое приспособление.

Информация при воспроизведении (режим воспроизведения)

Стандарт

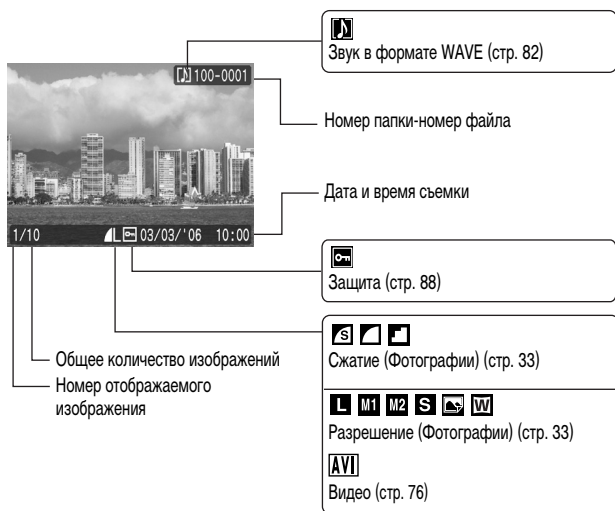

Детально

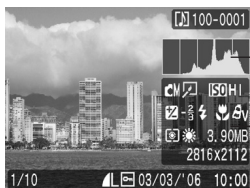

Гистограмма

<p>Режим съемки (стр. 36, 43, 47, 63, 64, Основные операции, стр. 6 – 8)</p>	<p>Компенсация экспозиции (стр. 54)</p>
<p>Изображение с эффектом «Мои цвета» (стр. 81)</p>	<p>Вспышка (Основные операции, стр. 9)</p>
··· <p>Режим длительной выдержки (стр. 55)</p>	<p>Макро/бесконечность (Основные операции, стр. 10)</p>
<p>Чувствительность ISO (стр. 67)</p>	<p>Мои цвета (Съемка) (стр. 60)</p>
<p>Разрешение (Видео) (стр. 46) Частота кадров (Видео) (стр. 46)</p>	<p>Мои цвета (Воспроизведение) (стр. 81)</p>
	<p>Режим замера экспозиции (стр. 53)</p>
	<p>Баланс белого (стр. 57)</p>
	<p>Размер файла</p>
	<p>Разрешение (Фотографии) (стр. 33) Длительность видеопленки (Видео) (стр. 43)</p>

Для некоторых изображений может также отображаться следующая информация.

	Приложен звуковой файл в формате, отличающемся от WAVE, или файл в неподдерживаемом формате
	Изображение JPEG, не соответствующее стандартам файловой системы для камер Design rule for Camera File system
	Изображение RAW
	Данные неизвестного типа



Для изображений, снятых другими камерами, информация может отображаться неправильно.

Гистограмма

Гистограмма представляет собой график, по которому можно оценить яркость изображения. Чем больше кривая смещена в левую сторону графика, тем темнее изображение. Чем больше кривая смещена в правую сторону графика, тем ярче изображение.

Если изображение слишком темное, установите положительную компенсацию экспозиции. Аналогично, если изображение слишком яркое, установите отрицательную компенсацию экспозиции (стр. 54).

Примеры гистограмм



Темное
изображение



Сбалансированное
изображение

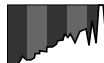

Яркое
изображение

Использование видоискателя

Для экономии заряда аккумулятора во время съемки можно пользоваться видоискателем, отключив ЖК-монитор (стр. 15).

Индикаторы

Индикаторы камеры горят или мигают в указанных ниже случаях.



Если мигает зеленый индикатор, запрещается выполнять перечисленные ниже операции; это может привести к повреждению данных изображения:

- встряхивать камеру или стучать по ней;
- выключать питание или открывать крышку гнезда карты памяти/ отсека аккумулятора.

● Верхний индикатор

- Зеленый: Камера готова к съемке.
Мигающий зеленый: Запись/чтение/стирание/передача (при подключении к компьютеру) изображения.
Оранжевый: Камера готова к съемке (вспышка включена).
Мигающий оранжевый: Камера готова к съемке (предупреждение о сотрясении камеры).

● Нижний индикатор

- Желтый: Режим «Макро»/режим «Бесконечность»/Фиксация фокусировки.
Мигающий желтый: Сложности с фокусировкой (один звуковой сигнал).

Функция энергосбережения

Камера снабжена функцией энергосбережения. Питание выключается в указанных ниже случаях. Для восстановления питания снова нажмите кнопку питания.

Режим съемки	Камера автоматически выключается приблизительно через 3 мин после последней операции. ЖК-монитор автоматически выключается через 1 мин* после последней операции, даже если для параметра [Автовыключение] задано значение [Выкл.]. Для включения ЖК-монитора нажмите любую кнопку, кроме кнопки питания, или измените ориентацию камеры.
Режим воспроизведения Подсоединен принтер	Камера автоматически выключается приблизительно через 5 мин после последней операции.

* Это время может быть изменено.



- Функция энергосбережения не работает во время слайд-шоу или если камера подключена к компьютеру.
- Функцию энергосбережения можно отключить (стр. 29).

Установка Мирового времени

Если заранее зарегистрировать часовые пояса пунктов назначения, во время заграничной поездки можно снимать изображения с местной датой и временем, просто переключая значение часового пояса. Это очень удобно, так как не требуется переустанавливать дату и время.

Задание домашнего/текущего часового пояса

1 Меню **FUNC** (Настройка) ► [Часовой пояс] ► **FUNC-SET**.

См. Меню и настройки (стр. 26).

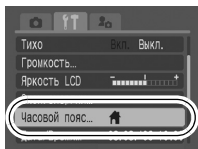

2 **FUNC-SET** ► **FUNC-SET**.

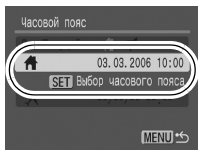

3 Кнопкой **←** или **→** выберите домашний часовой пояс ► **FUNC-SET**.

- Для задания летнего времени кнопкой **↑** или **↓** выведите на экран символ . Часы переводятся на 1 ч вперед.

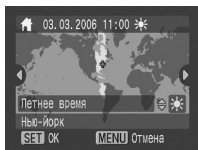

4 **FUNC-SET** ► **FUNC-SET**.

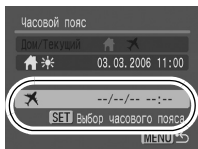

5 Кнопкой **←** или **→** выберите часовой пояс места назначения (текущий часовой пояс) **▶** .

- Как и на шаге 3, можно установить летнее время.

Разница во времени с домашним часовым поясом

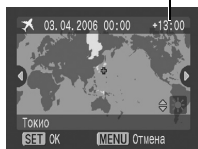

6 Кнопкой **↑** или **↓** выберите [Дом/Текущий], затем кнопкой **←** или **→** выберите **▶** .

Переключение на текущий часовой пояс

1 Меню (Настройка) **▶** [Часовой пояс] **▶** .

См. Меню и настройки (стр. 26).

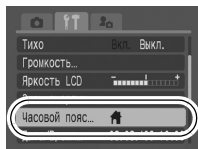

2 Кнопкой **←** или **→** выберите пункт **▶** .

- Для изменения текущего часового пояса используйте кнопку **FUNC./SET**.

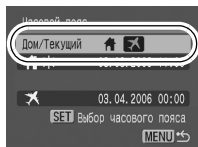

Если изменить дату и время при выбранном часовом поясе «Текущий», автоматически изменяются также дата и время домашнего часового пояса.

Меню и настройки

Меню служат для задания параметров съемки, воспроизведения и печати, а также для задания таких параметров камеры, как дата/время и электронный звуковой сигнал. Предусмотрены перечисленные ниже меню.

● Меню FUNC.

● Меню съемки, меню показа, меню печати, меню настройки и меню «Моя камера»

Меню FUNC.

В этом меню настраиваются многие часто используемые функции съемки.

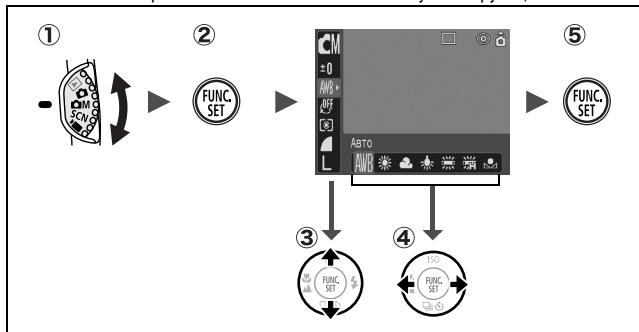

① Поверните диск установки режима в положение **CM**, **SCN** или **P**.

② Нажмите кнопку **FUNC./SET**.

③ Кнопкой **↑** или **↓** выберите требуемый пункт меню.

В некоторых режимах съемки часть пунктов меню недоступна.

④ Кнопкой **←** или **→** выберите значение для пункта меню.

Для некоторых пунктов возможен выбор дополнительных настроек после нажатия кнопки **MENU**.

После выбора значения пункта меню можно сразу же произвести съемку, нажав кнопку спуска затвора. После съемки снова открывается данное меню, позволяя быстро настраивать параметры.

⑤ Нажмите кнопку **FUNC./SET**.

Меню съемки, меню показа, меню печати, меню настройки и меню «Моя камера»

Эти меню позволяют задать удобные настройки для съемки, воспроизведения или печати.

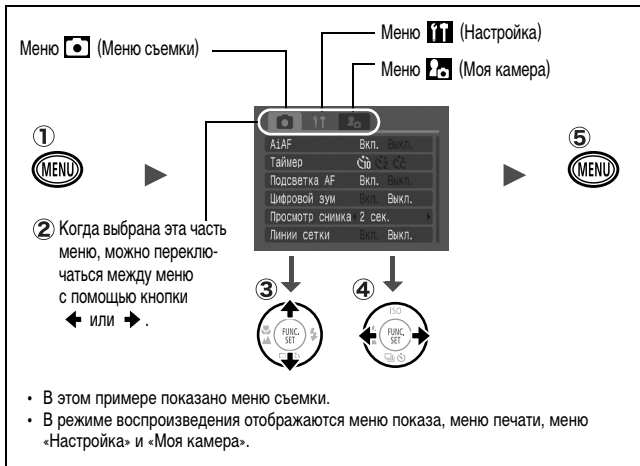

- 1 **Нажмите кнопку MENU.**
- 2 **Для переключения между меню используйте кнопку или .**
Переключаться между меню можно также с помощью рычага зуммирования.
- 3 **Кнопкой или выберите требуемый пункт меню.**
В некоторых режимах съемки часть пунктов меню недоступна.
- 4 **Кнопкой или выберите требуемый вариант.**
Значения для пунктов меню с многоточием (...) можно задать, только открыв следующее меню нажатием кнопки **FUNC./SET**.
Для подтверждения выбора нажмите кнопку **FUNC./SET** еще раз.
- 5 **Нажмите кнопку MENU.**

Список меню



Меню FUNC.

Показанные ниже значки соответствуют настройкам по умолчанию.

Пункт меню	Стр.	Пункт меню	Стр.
 Ручной режим	стр. 36	 Мои цвета	стр. 60
 Режим специального сюжета	стр. 36	 Режим экспозамера	стр. 53
 Режим видеосъемки	стр. 43	 Сжатие (Фото)	стр. 33
 Компенсация экспозиции	стр. 54	 Скорость (Видео)	стр. 46
 Режим длительной выдержки	стр. 55	 Разрешение (Фотография)	стр. 33
 Баланс белого	стр. 57	 Разрешение (Видео)	стр. 46

Меню съемки

* Настройка по умолчанию

Пункт меню	Возможные значения	Стр./Раздел
AiAF	Вкл./Выкл.	стр. 49
Таймер	 10 с*/  2 с/  Устан. таймера (Задержка: 0–10*, 15, 20, 30 с) (Серия: 1–3*–10)	стр. 41
Подсветка AF	Вкл./Выкл.	–
Цифровой зум	Вкл./Выкл.* (Вкл. в стандартном режиме видеосъемки.)	стр. 38
Просмотр снимка	Выкл./2* – 10 с/Удержать	<i>Основные операции</i> , стр. 6
Сохранение оригинала	Вкл./Выкл.*	стр. 66
Линии сетки	Вкл./Выкл.*	Можно вывести на экран линии сетки (разбивающие экран на 9 зон) для упрощения оценки выравнивания снимаемых объектов и повышения удобства компоновки изображения. Эти линии не записываются вместе с изображениями.
Режим IS	Выкл./Непрерывно*/ При съемке/Панорама	стр. 35

Штамп даты	Выкл.*/Дата/Дата и время	стр. 40
Длин. выдержка	Вкл./Выкл.*	стр. 55

Меню показа

Пункт меню		Стр.	Пункт меню		Стр.
	Эфф. перехода	стр. 80		Защита	стр. 88
	Слайд-шоу	стр. 84		Повернуть	стр. 79
	Мои цвета	стр. 81		Стереть все	стр. 88
	Звук. памятька	стр. 82		Заказ передачи	стр. 92

Меню печати

Пункт меню		Стр.	Пункт меню		Стр.
Печать		стр. 89	Отменить все отмеч.		стр. 91
Выбор изобр. и кол-ва			Настройки печати		
Выбрать все изоб.					



Меню настройки

* Настройка по умолчанию

Пункт меню	Возможные значения	Стр./Раздел
Тихо	Вкл./Выкл.*	Установите значение [Вкл.] для отключения всех звуковых сигналов, кроме предупредительных (<i>Основные операции</i> , стр. 5).
Громкость	Выкл./1/2*/3/4/5	Служит для настройки громкости звука при включении, звука нажатия кнопок, звука автоспуска, звука спуска затвора и звука при воспроизведении. Если для параметра [Тихо] задано значение [Вкл.], настройка громкости невозможна.
Громк. старта		Настраивает громкость звукового сигнала при включении камеры.
Громк. работы		Настраивает громкость звукового сигнала, подаваемого при нажатии любой кнопки, кроме кнопки спуска затвора.
Громк. таймера		Настройка громкости звукового сигнала автоспуска, подаваемого за 2 с до спуска затвора.





Громк. затвора		Настройка громкости звукового сигнала, подаваемого при срабатывании затвора. При съемке видеофильма звуковой сигнал срабатывания затвора не подается.
Громкость		Настройка громкости воспроизведения звука видеофильмов и звуковых комментариев.
Яркость LCD	-7 – 0* – +7	Яркость настраивается кнопкой ◀ или ▶. При нажатии кнопки ▲ или ▼ на дисплей выводится меню настройки. Во время настройки ЖК-монитор позволяет контролировать яркость.
Экон.энергии		стр. 22
Автовыключение	Вкл.*/Выкл.	Устанавливает, отключается ли питание камеры автоматически, если в течение заданного времени с камерой не выполняется никаких операций.
Дисплей выкл.	10 с/20 с/30 с/ 1 мин*/2 мин/ 3 мин	Задаёт период времени до выключения ЖК-монитора, если с камерой не выполняется никаких операций.
Часовой пояс	Дом*/Текущий	стр. 23
Дата/Время		Основные операции, стр. 4
Дисплей часов	0 –5*–10 с/20 с/ 30 с/1 мин/2 мин/ 3 мин	стр. 16
Формат		стр. 32
Нумер. файлов	Последоват.*/ Автосброс	стр. 70
Создать папку		стр. 69
Создать новую папку	Флажок установлен (Вкл.)/Флажок снят (Выкл.)	Для следующего сеанса съемки создается новая папка.
Авт. создание	Выкл.*/ Ежедневно/ Понедельник– Воскресенье/ Ежемесячно	Можно также задать время создания.
Автоповорот	Вкл.*/Выкл.	стр. 68

Загр. объектив	1 мин*/0 с	Задаёт задержку закрытия объектива при переключении из режима съёмки в режим воспроизведения.
Язык		<i>Основные операции, стр. 4</i>
Видеосистема	NTSC/PAL	стр. 94
Способ печати	Авто*/ 	См. ниже. *1
Сбросить все		стр. 31

*1 Можно изменить способ подсоединения принтера. Обычно изменять значение этого параметра не требуется, однако при печати изображения, записанного в режиме  (Широкоэкранный), в размер страницы на широкоформатной бумаге с помощью компактного фотопринтера Canon SELPHY CP710/CP510 следует выбрать значение . Так как настройка сохраняется даже при выключении питания, для печати изображений другого формата обязательно восстановите для этого параметра значение [Авто].

Меню «Моя камера»

* Настройка по умолчанию

Пункт меню	Возможные значения	Стр.
Тема	Выбор общей темы для всех пунктов установок Моя камера.	стр. 95
Заставка	Установка изображения, отображаемого при включении питания камеры.	
Звук старта	Установка звукового сигнала, подаваемого при включении питания камеры.	
Звук операций	Установка звукового сигнала, подаваемого при нажатии любой кнопки, кроме кнопки спуска затвора.	
Звук таймера	Установка звукового сигнала, подаваемого за 2 с до срабатывания затвора в режиме автоспуска.	
Звук затвора	Установка звукового сигнала, подаваемого при нажатии кнопки спуска затвора. При съёмке видеofilмов звук срабатывания затвора не подается.	
Установки меню «Моя камера»	 (Выкл.)/  */  / 	

Восстановление значений параметров по умолчанию

1 Меню (Настройка) ► [Сбросить все].

См. Меню и настройки (стр. 26).

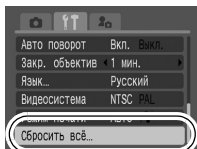

2 Выберите [OK] и нажмите кнопку .



- Если камера подключена к компьютеру или принтеру, сброс настроек невозможен.
- Невозможен сброс следующих параметров:
 - режима съемки;
 - параметров [Часовой пояс], [Дата/Время], [Язык] и [Видеосистема] в меню  (Настройка) (стр. 29, 30);
 - данных баланса белого, записанных функцией пользовательского баланса белого (стр. 58);
 - цветов, заданных в режиме [Акцентиров. цветом] (стр. 63) или [Замена цвета] (стр. 64);
 - новых добавленных параметров «Моя камера» (стр. 96).

Форматирование карт памяти

Необходимо обязательно отформатировать новую карту памяти; кроме того, форматирование можно использовать для удаления с карты памяти всех изображений и прочих данных.





Имейте в виду, что при форматировании (инициализации) карты памяти с нее стираются все данные, в том числе защищенные изображения и файлы других типов.

1 Меню (Настройка) ► [Формат].

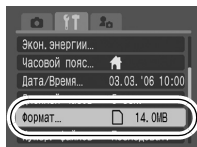
См. Меню и настройки (стр. 26).



2 Выберите [OK] и нажмите кнопку .

- Для выполнения низкоуровневого форматирования кнопкой  выберите поле [Низкоуровнев. формат] и установите флажок кнопкой  или .
- Если выбран вариант [Низкоуровнев. формат], форматирование можно прервать, нажав кнопку **FUNC./SET**. После остановки форматирования можно продолжать пользоваться картой, но все данные с нее будут стерты.

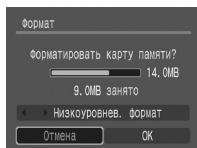

Низкоуровневое форматирование

В случае снижения скорости записи/чтения карты памяти рекомендуется выбрать вариант [Низкоуровнев. формат]. Для некоторых карт памяти низкоуровневое форматирование может занимать от 2 до 3 мин.

Изменение разрешения и сжатия

(Фотографии)



Режим съемки



1 Меню FUNC. ► **L*** (Разрешение)/**W*** (Сжатие).

См. Меню и настройки (стр. 25).

* Установка по умолчанию.

- Кнопкой ◀ или ▶ выберите значения разрешения/сжатия, затем нажмите кнопку FUNC./SET.





Приблизительные значения разрешения

Разрешение		Назначение	
L (Высокое)	2816 x 2112 пикселей	Высокое ↑ ↓ Низкое	Печать вплоть до формата A3* 297 x 420 мм
M1 (Среднее 1)	2272 x 1704 пикселя		Печать вплоть до формата A4* 210 x 297 мм Печать вплоть до формата Letter* 216 x 279 мм
M2 (Среднее 2)	1600 x 1200 пикселей		Печать формата почтовой открытки 148 x 100 мм Печать формата L 119 x 89 мм
S (Низкое)	640 x 480 пикселей		Передача изображений по электронной почте или съемка большого количества изображений
(Режим печати даты на открытке)	1600 x 1200 пикселей		При печати на открытках (стр. 40).
W (Широко-экранный)	2816 x 1584 пикселя		Печать на широкоформатной бумаге. (Съемка с форматом кадра 16:9. Незаписанные области остаются черными.)

* Форматы бумаги зависят от региона.

Приблизительные значения сжатия

Сжатие		Назначение
 Отлично	Высокое качество	Съемка изображений высокого качества
 Хорошо	↕	Съемка изображений обычного качества
 Нормально	Обычное качество	Съемка большего числа изображений



- См. *Объемы данных изображений (оценка)* (стр. 124).
- См. *Карты памяти и их приблизительная емкость* (стр. 123).

Использование режима стабилизации изображения (IS)



Режим съемки



Режим IS позволяет уменьшить смазывание изображения при увеличении удаленного объекта или при съемке в условиях низкой освещенности.

	Непрерывно	Влияние режима IS на смазывание изображения можно контролировать на ЖК-мониторе, так как режим IS включен постоянно. Это упрощает компоновку изображения и фокусировку на объекты.
	При съемке	Режим IS включается только при нажатии кнопки спуска затвора, поэтому смазывание снимаемых объектов уменьшается даже при резких перемещениях объекта на ЖК-мониторе. В режиме этот вариант недоступен.
	Панорама	В этом режиме устраняется влияние на изображение перемещений камеры вверх и вниз. Этот вариант рекомендуется для съемки объектов, движущихся горизонтально. В режиме этот вариант недоступен.

Съемка

1 Меню (Меню съемки) ► [Режим IS] ► [Выкл.]/[Непрерывно]*/ [При съемке]/[Панорама].

См. Меню и настройки (стр. 26).

*Установка по умолчанию.

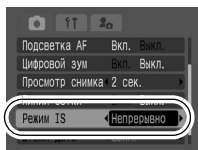

- При съемке ночью или с большими выдержками затвора полная стабилизация изображений может оказаться невозможной. Для съемки в таких условиях используйте штатив.
- Полная стабилизация слишком резких движений рук может оказаться невозможной.
- При панорамировании держите камеру в горизонтальной ориентации (в вертикальной ориентации режим IS не работает).

SCN Съемка в режиме специального сюжета

SCN

Режим съемки



Для получения оптимального изображения достаточно просто выбрать подходящий режим съемки.

1 Меню FUNC. ► * (Портрет).

См. *Меню и настройки* (стр. 25).

*Установка по умолчанию.

- Кнопкой или выберите режим съемки, затем нажмите кнопку **FUNC./SET**.
- Описание специальных сюжетных режимов см. в *Руководстве по основным операциям* (стр. 7).

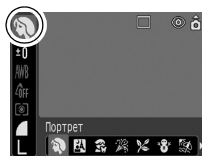

2 Произведите съемку.

Съемка в ручном режиме

Режим съемки



При съемке в этом режиме можно самостоятельно настраивать такие параметры, как экспозиция, баланс белого и чувствительность ISO.

1 Меню FUNC. ► * (Ручной).

См. *Меню и настройки* (стр. 25).

*Установка по умолчанию.

- Подробнее режим ручной съемки рассматривается в *Руководстве по основным операциям* (стр. 7).

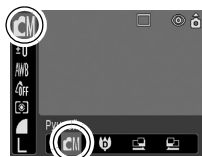

2 Внесите требуемые изменения в значения параметров и произведите съемку.

Макросъемка с увеличением (Макро с цифровым зумом)

Режим съемки 

В максимально широкоугольном положении можно снимать объекты, расположенные на расстоянии 2 – 60 см от торца объектива. При использовании цифрового зума размер области изображения составляет 7,5 x 5,5 мм при максимальном зуме (прибл. в 4,0 раза).

1 Меню FUNC. ► * (Ручной) ► (Макро с цифр. зумом).

См. Меню и настройки (стр. 25).

*Установка по умолчанию.



2 Рычагом зуммирования выберите угол обзора и произведите съемку.

При съемке изображений можно использовать совместно оптическое и цифровое зуммирование.

- Фотографии: увеличение до приблизительно 16 раз.
- Видеофильмы (Стандартный): увеличение до приблизительно 16 раз.



- При съемке с выключенным ЖК-монитором использование цифрового зуммирования невозможно.
- Цифровое зуммирование невозможно в режиме (Печать даты на открытке) или (Широкоэкранный).

1 Меню (Меню съемки) ► [Цифровой зум] ► [Вкл.].

См. Меню и настройки (стр. 26).

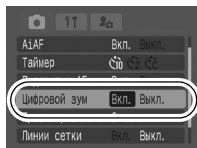

2 Нажмите рычаг зуммирования в направлении и произведите съемку.

- Совместное цифровое и оптическое увеличение отображается на ЖК-мониторе.
- При нажатии рычага зуммирования в направлении после достижения объективом положения максимального оптического увеличения (телефото) зуммирование прекращается (при съемке фотографий).
Для включения цифрового зума и дальнейшего цифрового увеличения изображения снова нажмите рычаг зуммирования в направлении .
- Для уменьшения коэффициента увеличения нажмите рычаг зуммирования в направлении .



Чем больше цифровое увеличение изображения, тем ниже его качество.



В этом режиме при нажатой кнопке затвора производится непрерывная съемка. При использовании рекомендованной карты памяти* возможна непрерывная съемка (плавная непрерывная съемка) с заданным интервалом до полного заполнения карты памяти (стр. 123).

***Рекомендованная карта памяти**

Сверхскоростная карта памяти SDC-512 MSH (продается отдельно), вновь отформатированная с использованием низкоуровневого форматирования (стр. 32).

- Приведенные параметры отражают стандартные критерии съемки, установленные компанией Canon. Фактические результаты могут изменяться в зависимости от фотографируемого объекта и условий съемки.
- Даже если непрерывная съемка внезапно остановилась, возможно, что карта памяти еще не полностью заполнена.

1 Кнопкой  установите режим .

2 Произведите съемку.

- Камера снимает последовательные изображения, пока кнопка спуска затвора удерживается полностью нажатой. Съемка прекращается при отпускании кнопки спуска затвора.

Отмена непрерывной съемки

Дважды нажав кнопку , установите режим .



- При заполнении встроенной памяти камеры интервал между кадрами увеличивается.
- При использовании вспышки интервал между кадрами увеличивается для обеспечения зарядки вспышки.

Режим печати даты на открытке



Режим съемки



Можно снимать изображения с оптимальными параметрами для открыток, компоуя кадр в пределах области печати (отношение ширины к длине приблизительно 3:2), отображаемой на ЖК-мониторе.

1 Меню FUNC. ► * (Разрешение) ► (Печать даты на открытке).

См. *Меню и настройки* (стр. 25).

*Установка по умолчанию.

- Устанавливаются разрешение **M2** (1600 x 1200) и сжатие (Хорошо).
- При наполовину нажатой кнопке спуска затвора непечатаемая на открытке часть изображения затемняется.



При съемке в этом режиме использование цифрового зума невозможно.



Инструкции по печати см. в *Руководстве по прямой печати*.

Включение даты в данные изображения

Если выбран режим (Печать даты на открытке), дату можно включить в данные изображения.

1 Меню (Меню съемки) ► [Штамп даты] ► [Дата]/[Дата/Время].

См. *Меню и настройки* (стр. 26).

- **Индикация на ЖК-мониторе**

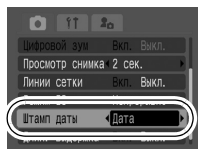

: [Выкл.]

: [Дата]/[Дата/Время]



- Заранее установите дату и время в камере (стр. 29).
- После задания штампа с датой его невозможно удалить из изображения.





Для задержки съемки после нажатия кнопки спуска затвора можно задать задержку 10 с () или 2 с (), а также произвольную задержку и количество кадров в серии ( Устан. таймера).

1 Нажимая кнопку , установите режим ,  или .

2 Произведите съемку.

- При полном нажатии кнопки спуска затвора включается автоспуск и начинает мигать лампа автоспуска. Если используется функция уменьшения эффекта «красных глаз», индикатор автоспуска сначала мигает, а затем последние 2 с горит постоянно.

Отмена автоспуска

Нажимая кнопку , установите режим .





Можно изменить звуковой сигнал автоспуска (стр. 96).

Изменение длительности обратного отсчета автоспуска (/)

1 Меню  (Меню съемки) ► [Таймер] ►  или .

См. Меню и настройки (стр. 26).

- В каждом из вариантов камера работает следующим образом.
 - : за 2 с до срабатывания затвора частота мигания индикатора автоспуска и частота подачи звукового сигнала увеличиваются*.
 - : при нажатии кнопки спуска затвора подается звуковой сигнал автоспуска, а затвор срабатывает через 2 с.
- * Это зависит от настроек параметров меню «Моя камера» (стр. 95).

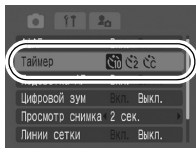

Изменение времени задержки и количества кадров (📷)

Можно изменить время задержки (0–10, 15, 20 или 30 с) или количество снимков в серии (1–10). Однако установка этих параметров в режимах «Акцентиров. цветом», «Замена цвета» и «Панорамный» невозможна.

1 Меню 📷 (Меню съемки) ▶ [Таймер] ▶ 📷 ▶ FUNC. SET.

См. Меню и настройки (стр. 26).

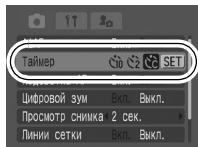

2 Измените значения параметров [Задержка]/ [Серия] ▶ FUNC. SET.

● Звуковой сигнал автоспуска подается указанным ниже образом.

- Если для задержки задано значение 2 с или более, звуковой сигнал автоспуска подается в течение последних 2 с.
- Если для параметра [Серия] задано несколько снимков, звуковой сигнал подается только для первого кадра.

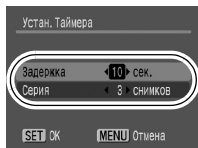

Если для параметра [Серия] заданы 2 или более кадров, камера работает следующим образом.

- Для экспозиции и баланса белого фиксируются значения, выбранные для первого кадра.
- При использовании вспышки интервал между кадрами увеличивается для обеспечения зарядки вспышки.
- При заполнении встроенной памяти камеры интервал между кадрами увеличивается.
- При полном заполнении карты памяти съемка автоматически останавливается.



Предусмотрены указанные ниже режимы видеосъемки.



Стандартный

Можно выбрать разрешение и частоту кадров и снимать до полного заполнения карты памяти (при использовании сверхскоростной карты памяти, например рекомендованной карты SDC-512MSH). При съемке в этом режиме возможно использование цифрового зума (стр. 38).

- Разрешение: (640 x 480), (320 x 240)
- Частота кадров: (30 кадров/с), (15 кадров/с)
- Максимальный размер: 1 Гбайт*/видеофильм



Скоростной

Этот режим предназначен для съемки быстро движущихся объектов, например спортивных состязаний.

- Разрешение: (320 x 240)
- Частота кадров: (60 кадров/с)
- Макс. длительность видеофильма: 1 мин



Компактный

Благодаря низкому разрешению и малому объему данных этот режим удобен для отправки видеofilьмов в сообщениях электронной почты или при малой емкости карты памяти.

- Разрешение: (160 x 120)
- Частота кадров: (15 кадров/с)
- Макс. длительность видеофильма: 3 мин



Акцентиров. цветом, Замена цвета

Можно при съемке заменить все цвета, кроме выбранного, на черно-белые, либо можно при съемке заменить выбранный цвет на другой цвет (стр. 63, 64). Как и в режиме «Стандартный», можно выбрать разрешение и частоту кадров и снимать до полного заполнения карты памяти (при использовании сверхскоростной карты памяти, например рекомендованной карты SDC-512MSH).

- Разрешение: (640 x 480), (320 x 240)
- Частота кадров: (30 кадров/с), (15 кадров/с)
- Максимальный размер: 1 Гбайт*/видеофильм







• Время съемки зависит от емкости используемой карты памяти (стр. 123).

* Съемка остановится через 1 ч непрерывной съемки, даже если объем записанных данных будет менее 1 Гбайта.

1 Меню FUNC. ► * (Стандартный).

См. Меню и настройки (стр. 25).

*Установка по умолчанию.

- Кнопкой  или  выберите режим видеofilьма, затем нажмите кнопку **FUNC./SET**.
- В режиме ,  или  можно изменять разрешение и частоту кадров (стр. 46).
- Инструкции по использованию режимов  и  см. в разделе *Изменение цветов* (стр. 62).

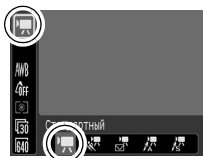

2 Произведите съемку.

- При нажатии кнопки спуска затвора наполовину автоматически устанавливаются экспозиция, баланс белого и производится фокусировка.
- При полном нажатии кнопки спуска затвора одновременно начинаются съемка изображений и запись звука.
- Во время съемки на ЖК-мониторе отображаются время съемки (в секундах) и символ [●Rec].
- Для остановки съемки снова полностью нажмите кнопку спуска затвора.
Съемка автоматически останавливается в следующих случаях:
 - по прошествии максимального времени съемки;
 - при полном заполнении встроенной памяти или карты памяти.





- Для съемки видеофильмов рекомендуется использовать карты памяти, отформатированные в этой камере (стр. 32). Карты, входящие в комплект поставки камеры, не требуют дополнительного форматирования.
- Во время съемки помните следующее:
 - старайтесь не дотрагиваться до микрофона;
 - не нажимайте никакие кнопки, кроме кнопки спуска затвора – звуки нажатия кнопок записываются в видеофильме;
 - во время съемки камера автоматически настраивает экспозицию и баланс белого в соответствии с условиями съемки; однако помните, что звуки, производимые камерой при автоматической настройке экспозиции, также могут быть записаны.
- Параметры фокусировки и оптического зуммирования, выбранные для первого кадра, используются для всех остальных кадров.



- Перед съемкой можно установить фиксацию автоэкспозиции (стр. 51) и сдвиг экспозиции.
 1. Нажмите кнопку ISO.
Экспозиция фиксируется (фиксация автоэкспозиции), и на ЖК-мониторе отображается шкала сдвига экспозиции.
 2. Для настройки экспозиции используйте кнопку ◀ или ▶.
Для отмены установки нажмите кнопку ISO еще раз. Кроме того, эта установка отменяется при нажатии кнопки **MENU** или при изменении баланса белого, эффекта «Мои цвета» или режима съемки.
- Для воспроизведения видеофильмов на компьютере (тип данных: AVI/способ сжатия: Motion JPEG) требуется программа QuickTime версии не ниже 3.0. Программа QuickTime (для Windows) находится на компакт-диске Digital Camera Solution Disk. Для компьютеров Macintosh эта программа входит в стандартную поставку операционной системы Mac OS X или более новой версии.

Изменение разрешения и частоты кадров

В режимах съемки видеофильма  (Стандартный),  (Акцентиров. цветом) и  (Замена цвета) можно изменить разрешение и частоту кадров.

1 Меню FUNC. ► * (Разрешение)/ * (Скорость).

См. Меню и настройки (стр. 25).





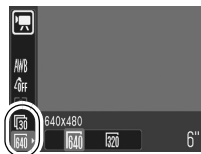







*Установка по умолчанию.

- Кнопкой  или  выберите значения разрешения/ скорости, затем нажмите кнопку **FUNC./SET**.



Разрешение и частота кадров

Частота кадров – это количество кадров, записываемых или воспроизводимых каждую секунду. Чем выше частота кадров, тем более плавно воспроизводится движение.

	Разрешение	Частота кадров (кадров/с)		
				
 Стандартный	 640 x 480 пикселей	–	○*1	○
 Акцентиров. цветом	 320 x 240 пикселей	–	○	○
 Замена цвета		–	○	○
 Скоростной *2	 320 x 240 пикселей	○	–	–
 Компактный *2	 160 x 120 пикселей	–	–	○

*1 Настройка по умолчанию

*2 Разрешение и частота кадров фиксированы.



- См. *Объемы данных изображений (оценка)* (стр. 124).
- См. *Карты памяти и их приблизительная емкость* (стр. 123).

Съемка панорамных изображений

(Панорамный) 

Режим съемки 

Режим съемки панорам служит для съемки перекрывающихся изображений, которые впоследствии можно будет объединить в одно панорамное изображение на компьютере.



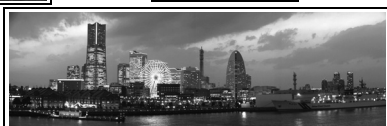

Серию соседних перекрывающихся изображений можно объединить в одно панорамное изображение.





Съемка

1

Меню FUNC.  ***(Ручной)**  /  (Панорамный).

См. Меню и настройки (стр. 25).

*Установка по умолчанию.

- Можно выбрать одно из указанных ниже двух направлений съемки.
 -  По горизонтали слева направо.
 -  По горизонтали справа налево.

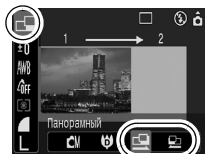

2

Снимите первый кадр последовательности.

- Экспозиция и баланс белого определяются и фиксируются при съемке первого кадра.

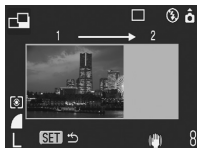

3 Скомпонуйте и снимите второй кадр так, чтобы он частично перекрывался с первым.

- Кадр можно снять заново, нажав кнопку ◀ или ▶ для возврата к экрану ранее снятого изображения.
- Незначительные несоответствия в перекрывающихся частях кадров можно устранить при сшивке кадров.

4 Повторите процедуру для дополнительных изображений.

- Последовательность может содержать максимум 26 изображений.
- После съемки последнего кадра нажмите кнопку **FUNC./SET**.



- При съемке в панорамном режиме отображение изображений на экране телевизора невозможно.
- Настройки для первого изображения применяются ко всем последующим кадрам, начиная со второго.



Для объединения изображений на компьютере используйте прилагаемую программу PhotoStitch.

Переключение режимов фокусировки



Режим съемки



Можно выбрать один из следующих двух режимов фокусировки в соответствии со значением параметра AiAF.

(Нет рамки)	Вкл.	Камера обнаруживает объект и подсвечивает используемые точки автофокусировки (из 9 возможных точек).
<input type="checkbox"/>	Выкл.	Камера фокусируется с использованием центральной рамки автофокусировки. Это удобно для обеспечения фокусировки на конкретный участок объекта.

1 Меню (Меню съемки) ► [AiAF] ► [Вкл.]/[Выкл.].

См. Меню и настройки (стр. 26).

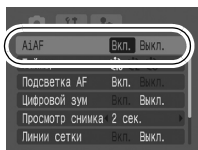

- При использовании цифрового увеличения фокусировка производится только по центральной точке автофокусировки.
- При нажатой наполовину кнопке спуска затвора рамка автофокусировки отображается указанным ниже образом (при включенном ЖК-мониторе).
 - Зеленый: подготовка к съемке завершена.
 - Желтый: сложности с фокусировкой (для параметра AiAF задано значение [Выкл.]).

Съемка объектов, неподходящих для автофокусировки (Фиксация фокусировки, фиксация автофокусировки)



Режим съемки



Фокусировка может быть затруднена в следующих случаях:





- при съемке объектов, имеющих очень низкую контрастность по отношению к окружению;
- при съемке сюжетов, содержащих близкие и удаленные объекты;
- при съемке очень ярких объектов в центре кадра;
- при съемке быстро движущихся объектов;
- при съемке объектов сквозь стекло; для снижения вероятности появления бликов, вызванных отраженным от стекла светом, во время съемки располагайте камеру как можно ближе к стеклу.



Съемка с фиксацией фокусировки

Фиксация фокусировки может использоваться в любом режиме съемки.

- 1** Наведите центр видоискателя или центр рамки автофокусировки на ЖК-мониторе на объект, расположенный на том же расстоянии от камеры, что и основной объект.
- 2** Нажмите наполовину кнопку спуска затвора.
- 3** Не отпуская кнопку, выберите требуемую композицию кадра и полностью нажмите кнопку затвора.

Съемка с фиксацией автофокусировки

Фиксация автофокусировки может использоваться в режимах , , ,  и .

- 1** Включите ЖК-монитор.
 - 2** Наведите рамку автофокусировки на объект, расположенный на том же расстоянии от камеры, что и основной объект.
 - 3** Удерживая кнопку спуска затвора наполовину нажатой, нажмите кнопку  / .
- Появляется значок , и нижний индикатор загорается желтым цветом.

4 Выберите требуемую композицию кадра и произведите съемку.

Отмена фиксации автофокусировки

Нажмите кнопку  / .



- При использовании фиксации фокусировки или фиксации автофокусировки с включенным ЖК-монитором отключение (Выкл.) режима [AiAF] (стр. 49) упрощает съемку, так как камера фокусируется только с помощью центральной рамки автофокусировки.
- Фиксация автофокусировки удобна тем, что позволяет отпустить кнопку спуска затвора во время перекомпоновки кадра. Более того, фиксация автофокусировки сохраняется и после съемки кадра, что позволяет снять второй кадр с той же самой фокусировкой.

Фиксация экспозиции (Фиксация AE)



Режим съемки  

Экспозицию и фокусировку можно устанавливать отдельно. Это полезно при слишком большом контрасте между объектом и фоном или при съемке против света.



Необходимо установить режим работы вспышки []. При срабатывании вспышки фиксация экспозиции невозможна.

1 Включите ЖК-монитор.

2 Сфокусируйтесь на области объекта, по которой требуется зафиксировать экспозицию.

3 Удерживая кнопку спуска затвора наполовину нажатой, нажмите кнопку ISO.

- Появляется значок .

4 Не отпуская кнопку, выберите требуемую композицию кадра и полностью нажмите кнопку спуска затвора.

Отмена фиксации экспозиции

Нажмите кнопку ISO.





- Фиксацию экспозиции можно также устанавливать и отменять в режиме  (стр. 45).
- При съемке со вспышкой можно использовать фиксацию экспозиции при съемке со вспышкой.

Фиксация экспозиции при съемке со вспышкой (Фиксация FE)

Режим съемки 

Можно зафиксировать экспозицию при съемке со вспышкой, чтобы обеспечить правильную экспозицию независимо от композиции снимаемого объекта.

- 1** Включите ЖК-монитор.
- 2** Кнопкой  установите режим вспышки  (вспышка вкл.).
- 3** Сфокусируйтесь на области объекта, по которой требуется зафиксировать экспозицию при съемке со вспышкой.
- 4** Удерживая кнопку спуска затвора наполовину нажатой, нажмите кнопку ISO.
 - Срабатывает предварительная вспышка, и отображается индикатор .
- 5** Не отпуская кнопку, выберите требуемую композицию кадра и полностью нажмите кнопку спуска затвора.

Отмена фиксации экспозиции при съемке со вспышкой

Нажмите кнопку ISO.



1 Меню FUNC. ► * (Оценочный).

См. Меню и настройки (стр. 25).

*Установка по умолчанию.

- Кнопкой ◀ или ▶ выберите режим замера экспозиции, затем нажмите кнопку FUNC./SET.



Способы замера экспозиции

	<p>Оценочный</p>	<p>Подходит для стандартных условий съемки, включая сцены в контровом свете. Для измерения экспозиции изображение разбивается на несколько зон. Камера оценивает сложные условия освещения, такие, как положение объекта, яркость, прямой и контровой свет, и устанавливает правильную экспозицию для основного объекта съемки.</p>
	<p>Усредненный</p>	<p>Замер экспозиции усредняется по всему кадру, однако центральная область учитывается с большим весом.</p>
	<p>Точечный</p>	<p>Замер производится в пределах рамки точечного замера в центре ЖК-монитора. Используйте эту установку, если требуется установить экспозицию для объекта в центре монитора.</p>

Настройка компенсации экспозиции



Режим съемки



Компенсацию экспозиции следует использовать для предотвращения получения слишком темного объекта при контровом свете или при съемке на ярком фоне, либо во избежание получения слишком ярких огней на ночных снимках.

1 Меню FUNC. ► * (Компенсация экспозиции).

См. Меню и настройки (стр. 25).

*Установка по умолчанию.

- Кнопкой или настройте компенсацию экспозиции, затем нажмите кнопку **FUNC./SET**.



Отмена компенсации экспозиции

Восстановите для компенсации экспозиции значение [0].



В режиме возможна установка/отмена сдвига экспозиции (стр. 45).

Для повышения яркости темных объектов можно задать длительную выдержку затвора.

1 Меню (Меню съемки) ► [Длин. выдержка] ► [Вкл.]

См. Меню и настройки (стр. 26).

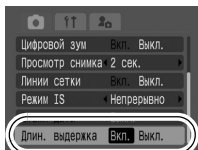

2 Меню FUNC. ► * (Компенсация экспозиции) ►

См. Меню и настройки (стр. 25).

*Установка по умолчанию.



3 Кнопкой или выберите выдержку затвора ►

- Чем больше значение, тем ярче изображение; чем меньше значение, тем темнее изображение.
- Если на этом этапе нажать кнопку **MENU**, производится возврат на экран задания компенсации экспозиции.

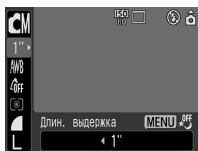



Природа ПЗС-датчика такова, что при увеличении выдержки возрастают шумы в записанном изображении. Однако в этой камере при выдержках длиннее 1,3 с применяются специальные методы обработки изображения для уменьшения шума и получения качественного изображения. Перед съемкой следующего кадра, возможно, должно будет пройти некоторое время, необходимое для обработки изображения.



- С помощью ЖК-монитора убедитесь, что изображение записано с требуемой яркостью.
- Помните, что при больших выдержках затвора становятся заметны сотрясения камеры. Установите для параметра «Режим IS» любое другое значение, кроме [Выкл.], или снимайте камерой, установленной на штатив.
- Использование вспышки может приводить к передержке изображения. В этом случае при съемке установите для вспышки режим .
- Следующие функции недоступны:
 - Компенсация экспозиции
 - Замер экспозиции
 - Фиксация экспозиции
 - Фиксация экспозиции при съемке со вспышкой
 - Чувствительность ISO: Авто, Высокая ISO Авто
 - Вспышка: Авто, Авто с уменьшением эффекта «красных глаз»

Обычно настройка баланса белого **AWB** (Авто) обеспечивает оптимальный баланс белого. Если настройка **AWB** не обеспечивает естественной цветопередачи, измените настройку баланса белого в соответствии с типом источника освещения.

1 Меню FUNC. ► **AWB*** (Авто).







См. Меню и настройки (стр. 25).

*Установка по умолчанию.

- Кнопкой ◀ или ▶ выберите настройку баланса белого, затем нажмите кнопку **FUNC./SET**.



Настройки баланса белого

	Авто	Установки автоматически выбираются камерой
	Дневной свет	Для съемки вне помещения в солнечный день
	Облачно	Для съемки в облачную погоду, в тени, в сумерках
	Накаливания	Для съемки с освещением лампами накаливания или 3-волновыми флуоресцентными лампами колбового типа
	Флуоресцент	Для съемки с освещением флуоресцентными лампами с тепло-белым, холодно-белым или тепло-белым (3-волновым) светом
	Флуоресцент H	Для съемки с освещением лампами дневного света или 3-волновыми флуоресцентными лампами дневного света
	Ручной	Для съемки с данными оптимального баланса белого, сохраненными в камере по белому объекту, например белой бумаге или ткани



Если для эффекта «Мои цвета» задано значение **Se** или **BW**, настройка этого параметра невозможна.

Использование пользовательского баланса белого

Для достижения оптимальных результатов можно установить пользовательский баланс белого, замерив его камерой, наведенной на объект (например на лист белой бумаги или белую ткань либо на полутоновую карточку фотографического качества), который требуется использовать в качестве стандарта белого цвета.

В частности, используйте данные пользовательского баланса белого при съемке в указанных ниже ситуациях, в которых в режиме **AWB** (Авто) возможна неправильная установка баланса белого:

- при съемке крупным планом;
- при съемке объектов с одним преобладающим цветом (например небо, море или лес);
- при съемке с особыми источниками освещения (например со ртутными лампами).

1 Меню FUNC. ► **AWB** * (Авто) ► (Ручной).

См. Меню и настройки (стр. 25).

* Установка по умолчанию.



2 Наведите камеру на лист белой бумаги или белую ткань и нажмите кнопку .

- При использовании ЖК-монитора убедитесь, что белое изображение полностью заполняет центральную рамку. При использовании оптического видоискателя убедитесь, что заполнено все поле зрения.



- Перед установкой пользовательского баланса белого рекомендуется установить режим съемки  и компенсацию экспозиции [± 0].



Правильное значение баланса белого не может быть получено при неправильной установке экспозиции (изображение может получиться полностью черным или белым).

- Производите съемку с теми же установками, что и при регистрации данных баланса белого. Если установки различаются, может быть установлен неоптимальный баланс белого.

Особенно важно сохранять перечисленные ниже установки.

- Чувствительность ISO

- Вспышка

Рекомендуется включить или отключить вспышку. Если при регистрации данных баланса белого сработала вспышка, установленная в режим  (Авто) или  (Авто с уменьшением эффекта «красных глаз»), то убедитесь, что вспышка сработала и при съемке кадров.

- Поскольку считывание данных баланса белого в режиме съемки панорам невозможно, заранее установите баланс белого в другом режиме.
- Записанная установка пользовательского баланса белого сохраняется в камере даже при восстановлении установок по умолчанию (стр. 31).

Можно изменить вид и настроение снимка.

Настройки «Мои цвета»

	Откл. эффекты	Эта установка соответствует обычной съемке.
	Яркий	Увеличивает контрастность и насыщенность цветов для записи ярких изображений.
	Нейтральный	Понижает контрастность и насыщенность цветов для записи нейтральных оттенков.
	Сепия	Запись в оттенках сепии.
	Ч/Б	Запись черно-белого изображения.
	Имитация слайда	Служит для повышения интенсивности красного, зеленого или синего цвета, как при использовании эффектов «Ярко красный», «Ярко зеленый» или «Ярко синий». Позволяет получить насыщенные естественные цвета, как при съемке на пленку для слайдов.
	Осветлить тон кожи*	Позволяет сделать телесные цвета более светлыми.
	Затемнить тон кожи*	Позволяет сделать телесные цвета более темными.
	Ярко синий	Служит для подчеркивания синих оттенков. Синие объекты (например небо или океан) становятся более яркими.
	Ярко зеленый	Служит для подчеркивания зеленых оттенков. Зеленые объекты (например горы, молодая поросль, цветы и лужайки) становятся более яркими.
	Ярко красный	Служит для подчеркивания красных оттенков. Красные объекты (например цветы или автомобили) становятся более яркими.
	Ручная настройка	Этот вариант позволяет настраивать контрастность, резкость или насыщенность цветов либо цветовой баланс красного, зеленого, синего и телесных цветов*. Может использоваться для тонкой корректировки, например, чтобы сделать синие цвета более насыщенными или цвет лица более ярким.

* Могут также измениться телесные цвета других объектов, а не только людей.

* Результат зависит от цвета кожи и может отличаться от ожидаемого.

1 Меню FUNC. ► * (Откл. эффекты).

См. Меню и настройки (стр. 25).

*Установка по умолчанию.

- Выберите режим «Мои цвета» кнопкой  или .

● В режиме

См. Установка камеры в режим ручной настройки (стр. 61).

● В других режимах, кроме режима

Нажмите кнопку FUNC./SET для возврата на экран съемки.

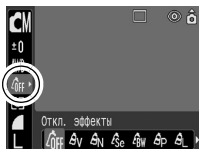

2 Произведите съемку.

Установка камеры в режим ручной настройки

Этот режим позволяет настраивать контрастность, резкость и насыщенность, а также цветовой баланс красного, зеленого, синего и телесных цветов.

1 Меню FUNC. ► * (Откл. эффекты) ► (Ручная настройка) ► .

См. Меню и настройки (стр. 25).

*Установка по умолчанию.

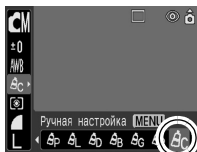

2 Кнопкой или выберите параметр [Контраст], [Резкость], [Насыщенность], [Красный], [Зеленый], [Синий] или [Тон кожи] и кнопкой или настройте его значение.

- Отображаются измененные цвета.

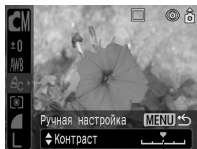

Выберите категорию

Настройте значение

3



- На этом настройка завершена.
- Если на этом этапе нажать кнопку **MENU**, производится возврат на экран, на котором выбирался режим «Мои цвета».

Изменение цветов



Режим съемки



При съемке можно преобразовывать исходные цвета. Преобразование возможно как для видеofilмов, так и для фотографий, что позволяет использовать различные эффекты при фото- и видеосъемке.

Однако в определенных условиях съемки изображение может выглядеть грубым или требуемый цвет может не получиться. Перед съемкой важных объектов настоятельно рекомендуется произвести пробную съемку и проверить результаты.





Если при съемке фотографий для параметра [Сохранение оригинала] (стр. 66) задано значение [Вкл.], вместе с преобразованным изображением записывается также и исходное изображение.

	Акцентирование цветом	При использовании этого варианта сохраняется только цвет, заданный на ЖК-мониторе, а остальные цвета преобразуются в черно-белые.
	Замена цвета	Служит для преобразования цвета, заданного на ЖК-мониторе, в другой цвет. Заданный цвет может быть заменен только на один другой цвет, выбор нескольких цветов невозможен.



При некоторых настройках увеличивается чувствительность ISO, что может приводить к повышению «шумов» на изображении.

Съемка в режиме «Акцентирование цветом»

- 1** Фотографии: Меню FUNC. ►  * (Портрет) ►
 (Акцентиров. цветом).
Видеофильмы: Меню FUNC. ►  * (Стандартный) ►
 (Акцентиров. цветом).

См. Меню
и настройки
(стр. 25).

*Установка
по умолчанию.

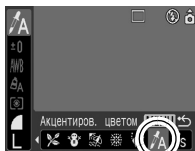

Фотографии

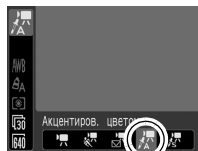

Видеофильмы

- 2**  .



● Включается режим «Акцентирование цветом».

- 3**  .

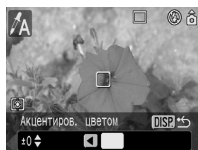
● Камера переключается в режим ввода цвета, и на монитор попеременно выводятся исходное изображение и изображение с акцентированием цветом (с использованием ранее заданного цвета).



- 4** Направьте камеру таким образом, чтобы цвет, который требуется сохранить, находился в центре ЖК-монитора, и нажмите кнопку  .

- Можно задать только один цвет.
- Для задания диапазона сохраняемых цветов можно использовать кнопки  и  .
 - -5: захватывается только цвет, который требуется сохранить.
 - +5: захватываются также цвета, близкие к цвету, который требуется сохранить.

- 5** Для завершения настройки нажмите кнопку  , затем произведите съемку.



- По умолчанию установлено акцентирование зеленым цветом.
- При использовании вспышки результат может отличаться от ожидаемого.
- Заданный для акцентирования цвет сохраняется даже после выключения камеры.

Съемка в режиме «Замена цвета»

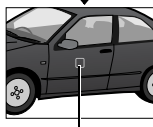
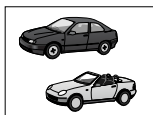

Исходный цвет
(до замены)

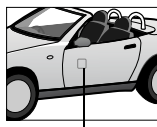

Требуемый цвет
(после замены)

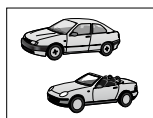

1

Фотографии: Меню FUNC. ▶  *(Портрет) ▶  (Замена цвета).

Видеофильмы: Меню FUNC. ▶  * (Стандартный) ▶  (Замена цвета).

См. Меню
и настройки
(стр. 25).

*Установка
по умолчанию.



Фотографии

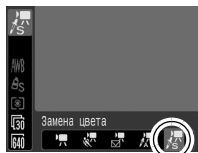

Видеофильмы

2



- Включается режим «Замена цвета».

3

- Камера переключается в режим ввода цвета, и на монитор попеременно выводятся исходное изображение и изображение с замененным цветом (с использованием ранее заданного цвета).

**4**

Направьте камеру таким образом, чтобы исходный цвет находился в центре ЖК-монитора, и нажмите кнопку ← .

- Можно задать только один цвет.
- Для задания диапазона изменяемых цветов можно использовать кнопки ↑ и ↓ .
 - -5: Захватывается только цвет, который требуется заменить
 - +5: Захватываются также цвета, близкие к цвету, который требуется заменить

5

Направьте камеру таким образом, чтобы в центре ЖК-монитора находился требуемый цвет, и нажмите кнопку → .

- Можно задать только один цвет.

6

Для завершения настройки нажмите кнопку  , затем произведите съемку.



- По умолчанию в режиме замены цвета зеленый цвет заменяется на белый.
- При использовании вспышки результат может отличаться от ожидаемого.
- Цвета, заданные в режиме замены цвета, сохраняются даже при выключении камеры.

Изменение способа сохранения исходного изображения

При съемке фотографий в режиме «Акцентирование цветом» или «Замена цвета» можно задать, требуется ли вместе с преобразованным изображением сохранять исходное изображение (до преобразования).

1 Меню (Меню съемки) ► [Сохранить оригинал] ► [Вкл.]/[Выкл.]

См. Меню и настройки (стр. 26).

- Если выбрано значение [Вкл.], двум изображениям назначаются последовательные номера, при этом измененное изображение следует за оригиналом.

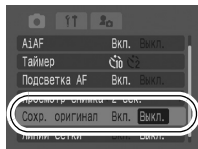

Для параметра [Сохранить оригинал] задано значение [Вкл.]

- При съемке в режиме «Акцентирование цветом» или «Замена цвета» на ЖК-мониторе отображается только преобразованное изображение.
- После съемки в режиме «Акцентирование цветом» или «Замена цвета» на ЖК-мониторе для просмотра отображается преобразованное изображение. Если на этом этапе удалить изображение, вместе с измененным стирается и исходное изображение. Будьте внимательны при стирании файла.
- Так как для каждого кадра записываются два изображения, отображаемое количество оставшихся кадров составляет примерно половину от значения, отображаемого, когда для этой функции задано значение [Выкл.]



Чувствительность ISO следует увеличивать для уменьшения выдержки затвора, чтобы снизить влияние сотрясения камеры, исключить смазывание объектов или выключить вспышку во время съемки при недостаточной освещенности.

1 Для переключения значений нажимайте кнопку ISO .

- При каждом нажатии кнопки ISO производится циклическое переключение чувствительности в порядке / / / / / / .
- При выборе значения (Авто) устанавливается оптимальная чувствительность ISO в соответствии с уровнем освещенности при съемке. Так как чувствительность ISO автоматически увеличивается при недостаточной освещенности, камера выбирает меньшую выдержку затвора, что снижает вероятность проявления сотрясения камеры.
- При выборе значения (Высокое ISO Авто)* устанавливается более высокая чувствительность, чем при выборе значения . В результате уменьшается выдержка затвора, что снижает вероятность проявления сотрясения камеры или смазывания объектов по сравнению со значением .
 - * Шумы на записанном изображении могут быть выше, чем при выборе значения .
- В режиме съемки (Авто) возможен выбор только значений и .

Камера оснащена интеллектуальным датчиком ориентации, определяющим ориентацию снятого изображения при вертикальном положении камеры и автоматически поворачивающим изображение для правильного просмотра на мониторе.

1 Меню (Настройка) ► [Автоповорот] ► [Вкл.]/[Выкл.]

См. *Меню и настройки* (стр. 26).

- Если при съемке включена функция автоматического поворота и ЖК-монитор установлен в режим подробной индикации, на мониторе отображается символ (обычное положение), (правый край внизу) или (левый край внизу).

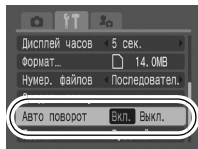

- Эта функция может работать неправильно, если камера направлена точно вниз или вверх. Убедитесь, что стрелка показывает в правильном направлении. Если нет, отключите функцию автоповорота.
- Даже при включенной функции автоповорота ориентация изображений, загруженных в компьютер, зависит от программного обеспечения, используемого для загрузки.



- Если во время съемки камера находится в вертикальном положении, интеллектуальный датчик ориентации считает, что верхний край камеры – это «верх», а нижний край камеры – «низ». Затем настраиваются оптимальный баланс белого, экспозиция и фокус для съемки в вертикальном положении. Эта функция работает независимо от того, включена ли функция автоповорота.
- Функцию автоповорота можно задавать отдельно для режимов съемки и режимов воспроизведения.
 - Если в режиме съемки для функции автоповорота задано значение [Вкл.], записывается ориентация камеры и в режиме воспроизведения изображение автоматически отображается в правильной ориентации.
 - Если в режиме воспроизведения для функции автоповорота задано значение [Вкл.], изображения поворачиваются в правильную ориентацию на ЖК-мониторе в соответствии с ориентацией камеры.

Создание папки для записи изображений (Папка)



Режим съемки



В любой момент можно создать новую папку, и снимаемые изображения будут автоматически записываться в эту папку.

Создать новую папку	При последующей съемке изображений создается новая папка. Для создания дополнительной папки установите еще один флажок.
Авт. создание	Можно также задать дату и время, когда должна быть создана новая папка, использующая дату съемки после заданной даты и времени (стр. 29).

Создание папки при следующей съемке

- 1 Меню (Настройка) ►
[Создать папку].

См. Меню и настройки (стр. 26).

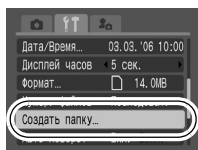

- 2 Кнопкой или установите флажок у пункта [Создать новую папку] ► .

- На ЖК-мониторе отображается символ . После создания новой папки этот символ исчезает.

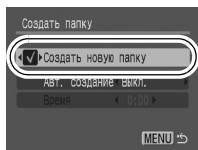

Задание даты или времени для автоматического создания папки

- 1 Меню (Настройка) ►
[Создать папку].

См. Меню и настройки (стр. 26).

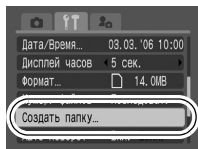

2 Выберите день для параметра [Авт. создание] и время в параметре [Время] ► .

- При наступлении заданного времени отображается символ . После создания новой папки этот символ исчезает.

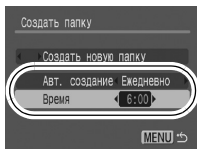

В одной папке можно сохранить максимум 2000 изображений. После съемки большого числа изображений автоматически создается новая папка, даже если пользователь не создавал новых папок.

Сброс номеров файлов



Режим съемки



Снимаемым изображениям автоматически присваиваются номера файлов. Можно выбрать метод присвоения номеров файлов.

1 Меню (Настройка) ► [Нумер. файлов] ► [Последоват./Автосброс].

См. Меню и настройки (стр. 26).

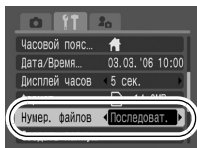





Функция сброса номеров файлов

Последоват.	Следующему изображению присваивается номер, на единицу больший номера последнего записанного изображения. Это удобно для хранения всех изображений в одном месте на компьютере, так как позволяет избежать дублирования имен файлов при смене папок или карт памяти.*
Автосброс	Для номера папки и номера изображения восстанавливаются начальные значения (100-0001).* Это удобно для хранения изображения в соответствующих папках.

*При использовании чистой карты памяти. Если используется карта памяти с уже записанными данными, 7-значный номер последней записанной папки и изображения сравнивается с последним номером на карте памяти, после чего номера новых изображений назначаются на основе большего из этих двух значений.

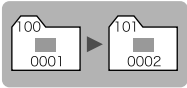
Номера файлов и папок

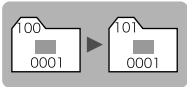
Записанным изображениям назначаются последовательные номера файлов в диапазоне от 0001 до 9999, а папкам назначаются номера в диапазоне от 100 до 999. В одной папке можно сохранить максимум 2000 изображений.

	Создана новая папка	Карта памяти заменена на другую	
Последоват.	Карта памяти 1 	Карта памяти 1 	Карта памяти 2 
Автосброс	Карта памяти 1 	Карта памяти 1 	Карта памяти 2 

- При недостатке свободного места изображения могут сохраняться в новой папке, даже если общее количество изображений в папке менее 2000, так как изображения следующих типов всегда записываются вместе в одну папку:
 - изображения, снятые в режиме непрерывной съемки;
 - изображения, снятые в режиме автоспуска (ручной);
 - изображения, снятые в панорамном режиме;
 - изображения, снятые в режиме «Акцентирование цветом»/«Замена цвета», если для параметра [Сохранение оригинала] задано значение [Включено].
- При наличии папок с совпадающими номерами или изображений с одинаковыми номерами в одной папке воспроизведение изображений невозможно.
- Информацию о структуре папок и о типах изображений см. во *Вводном руководстве по программному обеспечению*.

См. также *Руководство пользователя камеры, Основные операции* (стр. 11).

🔍 Увеличение изображений



1 Нажмите рычаг зуммирования в направлении 🔍.

- Отображаются символ **SET**  и увеличенная область изображения.
- Изображение может увеличиваться приблизительно в 10 раз.



Приблизительное положение отображаемой области

2 Для перемещения по изображению используйте кнопки , , или .

- При нажатии кнопки **FUNC./SET** в режиме увеличения камера переключается в режим перехода между изображениями и отображается символ **SET** . С помощью кнопки  или  можно перейти к следующему или предыдущему изображению с тем же коэффициентом увеличения. Режим перехода между изображениями отменяется повторным нажатием кнопки **FUNC./SET**.
- Коэффициент увеличения изменяется рычагом зуммирования.

Отмена увеличения

Нажмите рычаг зуммирования в направлении . (Увеличение можно также быстро отменить, нажав кнопку **MENU**.)



Увеличение кадров из видеofilмов и изображений, воспроизводимых в индексном режиме, невозможно.

❑ Одновременный просмотр 9 изображений (Индексный режим)

1 Нажмите рычаг зуммирования в направлении ❑.

- Можно одновременно просматривать до девяти изображений.
- Выбор изображений производится кнопками ←, →, ↑ и ↓.

Выбранное изображение



Видеофильм

Переключение между наборами из девяти изображений

При нажатии рычага зуммирования в направлении ❑ в индексном режиме отображается шкала перехода, позволяющая переходить между наборами из 9 изображений.

- С помощью кнопки ← или → перейдите к предыдущему или следующему набору из 9 изображений.
- Для перехода на первый или последний набор изображений нажмите кнопку ← или → при нажатой кнопке FUNC./SET.







Шкала перехода

Возврат в режим воспроизведения одиночного изображения

Нажмите рычаг зуммирования в направлении 🔍.

Переход между изображениям

Если на карту памяти записано много изображений, для поиска требуемого кадра удобно использовать пять перечисленных ниже режимов поиска.

	Через 10 сним.	Переход сразу через 10 изображений.
	Через 100 сним.	Переход сразу через 100 изображений.
	Переход по дате	Переход на первое изображение для каждой даты съемки.
	К видео	Переход к видеофильму.
	Переход к папке	Отображение первого изображения в каждой папке.

1 В режиме воспроизведения одиночного изображения нажмите кнопку .

- Камера переключается в режим перехода по поиску.
- Вид экрана для разных критериев поиска немного отличается.



Расположение текущего отображаемого изображения.

Количество изображений, соответствующих критерию поиска.

2 Кнопкой или выберите критерий поиска, затем нажмите кнопку или .

Возврат в режим воспроизведения одиночного изображения
Нажмите кнопку **MENU**.

Просмотр видеofilьмов





В индексном режиме воспроизведение видеofilьмов невозможно.

1 Выведите на экран видеofilьм и нажмите кнопку .

- Видеofilьмы помечаются значком .













Панель управления видеofilьмом
Уровень громкости _____
(Настраивается кнопками  и )

2 Выберите (Воспроизведение) и нажмите кнопку .

- При нажатии кнопки **FUNC./SET** во время воспроизведения видеofilьма воспроизведение приостанавливается. Оно возобновляется при повторном нажатии этой кнопки.
- После завершения видеofilьма воспроизведение останавливается и отображается последний кадр. Для отображения панели управления видеofilьмом нажмите кнопку **FUNC./SET**.

Использование панели управления видеofilьмом

	Завершение воспроизведения и возврат в режим воспроизведения одного изображения
	Печать (при подсоединенном принтере отображается соответствующий значок; подробнее см. <i>Руководство по прямой печати</i>)
	Воспроизведение
	Замедленное воспроизведение (с помощью кнопки  можно замедлить воспроизведение, с помощью кнопки  – ускорить воспроизведение)
	Отображение первого кадра
	Предыдущий кадр (перемотка назад, если удерживать нажатой кнопку FUNC./SET)
	Следующий кадр (перемотка вперед, если удерживать нажатой кнопку FUNC./SET)
	Отображение последнего кадра
	Редактирование (переключение в режим редактирования видеofilьма) (стр. 77)



- При просмотре видеofilьма на экране телевизора громкость регулируется с помощью органов управления телевизора (стр. 94).
- В режиме замедленного воспроизведения звук не воспроизводится.

Редактирование видеофильмов

Можно удалять части записанных видеофильмов.



Редактирование защищенных видеофильмов и видеофильмов длительностью 1 с или менее невозможно.

1 Выберите (Правка) на панели управления видеофильмом и нажмите кнопку .



- Открываются панель и шкала редактирования видеофильма.

Панель редактирования видеофильма



Шкала редактирования видеофильма

2 Кнопкой или выберите (Начало отрезка) или (Конец отрезка), а кнопкой или выберите место отреза ().

- Для проверки временно отредактированного видеофильма выберите  (Воспроизведение) и нажмите кнопку **FUNC./SET**.
- При выборе  (Выход) редактирование отменяется и производится возврат к панели управления видеофильмом.

3 Выберите (Сохранить) и нажмите кнопку .

4 Выберите пункт [Новый файл] или [Перезаписать], затем нажмите кнопку .

- Пункт [Новый файл] позволяет сохранить отредактированный видеофильм в файле с новым именем. Исходные данные не изменяются.

Обратите внимание, что при нажатии кнопки **FUNC./SET** во время сохранения видеофильма сохранение отменяется.

- При выборе пункта [Перезаписать] отредактированный видеофильм сохраняется с исходным именем. Исходные данные стираются.
- Если на карте памяти недостаточно свободного места, доступен только пункт [Перезаписать].



Сохранение отредактированного видеофильма может занять до 3 мин. Если в процессе сохранения аккумулятор разрядится, сохранение отредактированного видеофильма будет невозможно. При редактировании видеофильмов рекомендуется использовать полностью заряженный аккумулятор или дополнительно приобретаемый комплект сетевой питания ACK-DC30 (стр. 115).

Поворот изображений на мониторе

Изображение на мониторе можно повернуть по часовой стрелке на 90° или 270°.



Оригинал



90°



270°

1 Меню (Меню показа) .

См. Меню и настройки (стр. 26).

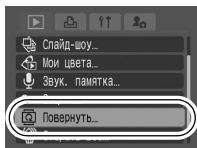

2 Кнопкой или выберите изображение для поворота, затем поверните его, нажимая кнопку .



- При каждом нажатии кнопки **FUNC./SET** производится циклическое изменение ориентации в порядке 90°/270°/исходная.
- Эту операцию можно также выполнять в индексном режиме.



- Поворот кадров видеофильмов невозможен.
- При загрузке в компьютер ориентация изображений, повернутых самой камерой, будет зависеть от используемого программного обеспечения.

Воспроизведение с использованием эффектов перехода

Можно выбрать эффект перехода, используемый при переходе между изображениями.

 Off	Стандартное отображение.
	Яркость отображаемого изображения постепенно уменьшается, затем постепенно появляется новое изображение.
	Нажмите кнопку ← для появления предыдущего изображения слева или кнопку → для появления следующего изображения справа.

1 Меню  (Меню показа)    .

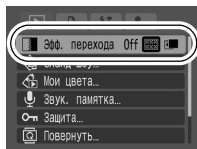

См. *Меню и настройки* (стр. 26).



Эффект перехода не используется при переключении на другое изображение во время считывания изображения с карты памяти.

Добавление эффектов с помощью функции «Мои цвета»

С помощью функции «Мои цвета» можно добавлять эффекты к записанным изображениям (только фотографии). Предусмотренные варианты эффектов «Мои цвета» перечислены ниже. Подробнее см. стр. 60.

 Яркий	 Осветлить тон кожи
 Нейтральный	 Затемнить тон кожи
 Сепия	 Ярко синий
 Ч/Б	 Ярко зеленый
 Имитация слайда	 Ярко красный

1 Меню (Меню показа) .

См. Меню и настройки (стр. 26).

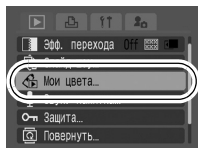

2 Кнопкой или выберите изображение и нажмите кнопку .



3 Кнопкой или выберите тип эффекта «Мои цвета» и нажмите кнопку .

- К отображаемому изображению применяется эффект «Мои цвета».
- Для просмотра изображения с большим увеличением нажмите рычаг зуммирования в направлении . Когда изображение увеличено, можно с помощью кнопки **FUNC./SET** переключаться между изображением, измененным с помощью эффекта «Мои цвета», и исходным непрообразованным изображением.



4 Выберите [OK] и нажмите кнопку .

- Только что сохраненное изображение, преобразованное с помощью эффекта «Мои цвета», будет последним в списке.
- Для продолжения добавления эффектов к другим изображениям повторите операцию, начиная с шага 2.



5 Нажмите кнопку и выберите [Да] или [Нет], затем нажмите кнопку .

- При выборе варианта [Да] отображается изображение, преобразованное с помощью эффекта «Мои цвета», при выборе варианта [Нет] производится возврат в меню показа.

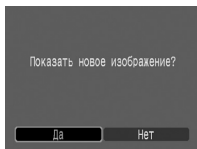

- Если на карте памяти недостаточно свободного места, функция «Мои цвета» не работает.
- Хотя эффекты «Мои цвета» можно применять к изображению неограниченное число раз, при каждом применении качество изображения снижается, и получение требуемых цветов может оказаться невозможным.
- Цвета изображений, снятых в режиме съемки «Мои цвета» (стр. 60), и изображений, отредактированных с помощью функции «Мои цвета» в режиме воспроизведения, могут несколько отличаться.

Добавление звуковых комментариев к изображению

В режиме воспроизведения (включая воспроизведение одиночных изображений и индексный режим) к изображению можно добавлять звуковые комментарии (максимум 1 мин). Звуковые данные сохраняются в формате WAVE.

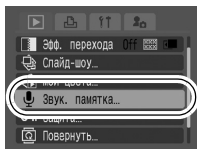

1 Меню (Меню показа) .

См. Меню и настройки (стр. 26).



- 2 Кнопкой ← или → выберите изображение, к которому требуется добавить звуковой комментарий, затем нажмите кнопку .

● Открывается панель звукового комментария.







- 3 Выберите  (Запись) и нажмите кнопку .

- Отображаются прошедшее и оставшееся время.
- При нажатии кнопки **FUNC./SET** запись приостанавливается. При повторном нажатии этой кнопки запись возобновляется.
- К одному изображению можно добавить звуковую запись длительностью до 1 мин.



Панель звукового комментария
Прошедшее время/
Оставшееся время
Громкость _____
(Настраивается кнопками
↑ и ↓)

Панель звукового комментария







	Выход
	Запись
	Пауза
	Воспроизведение
	Стирание
	Выберите вариант [Стереть] на экране запроса подтверждения и нажмите кнопку FUNC./SET .

-  Добавление звуковых комментариев к видеофильмам невозможно.
- Удаление звуковых комментариев к защищенным файлам невозможно.

Автоматическое воспроизведение (Слайд-шоу)

Автоматическое воспроизведение изображений с карты памяти.

*Настройка изображений для слайд-шоу основана на стандарте DPOF (Формат заказа цифровой печати) (стр. 89).





	Все снимки	Последовательно воспроизводятся все изображения, записанные на карте памяти.
	Дата	Последовательно воспроизводятся изображения, помеченные указанной датой.
	Папка	Последовательно воспроизводятся изображения из указанной папки.
	Видео	Последовательно воспроизводятся только файлы видеофильмов.
	Фотографии	Последовательно воспроизводятся только файлы фотографий.
	Польз. 1-3	Последовательно воспроизводятся изображения, выбранные для соответствующего слайд-шоу (Польз. 1-3) (стр. 86).

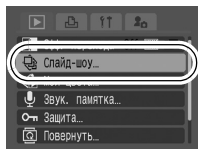

1 Меню (Меню показа) .

См. *Меню и настройки* (стр. 26).





2 Выберите , , , , или - .

- В случае  или  выберите воспроизводимую дату или папку (стр. 86).
- В случае ,  или  выберите изображения для воспроизведения (стр. 86).

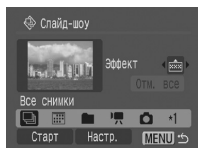
- Если при воспроизведении изображений требуется использовать эффекты перехода, кнопкой  выберите пункт [Эффект], затем выберите тип эффекта кнопкой  или  (см. следующую страницу).





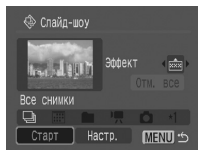

3 Выберите [Старт] и нажмите кнопку .

- Во время слайд-шоу доступны перечисленные ниже функции.
 - Приостановка/возобновление слайд-шоу: нажмите кнопку **FUNC./SET**.
 - Быстрая перемотка слайд-шоу вперед/назад: нажмите кнопку  или  (для ускорения переключения между изображениями удерживайте эту кнопку нажатой).
 - Остановка слайд-шоу: нажмите кнопку **MENU**.



Эффекты перехода

Можно выбрать эффект перехода, используемый при смене изображений.

 Off	Стандартное отображение.
	По мере постепенного перемещения нового изображения снизу вверх его яркость постепенно увеличивается.
	Новое изображение сначала появляется в форме креста, затем постепенно открывается все изображение.
	Части нового изображения перемещаются по горизонтали, затем изображение расширяется на весь экран.



В режиме воспроизведения одиночного изображения (при отображении фотографии) можно запустить слайд-шоу с текущего изображения, нажав кнопку  при нажатой кнопке **FUNC./SET**. Обратите внимание, что если при выполнении этой операции отображается последнее снятое изображение, слайд-шоу начинается с первого изображения для этой даты.

Выбор даты съемки изображения или папки для воспроизведения ([] / [])

1 Выберите [] или [] и нажмите кнопку .

2 Кнопкой ← или → выберите воспроизводимую дату или папку, затем нажмите кнопку .



Дата



Папка

Выбор изображений для воспроизведения ([1] - [3])

Выберите изображения, которые требуется воспроизвести, и сохраните их в виде слайд-шоу (Польз. 1, 2 или 3). Можно выбрать максимум 998 изображений. Изображения воспроизводятся в порядке их выбора.

1 Выберите [1], [2] или [3] и нажмите кнопку .

- Сначала отображается только значок [1]. После задания слайд-шоу [1] вид этого значка изменяется на [1] и отображается значок [2]. При задании слайд-шоу [2] и [3] вид значков изменяется аналогичным образом.

2 Для перемещения между изображениями для воспроизведения служат кнопки ← и →, а для выбора или отмены выбора изображений служит кнопка .

- Изображения можно также выбирать в индексном режиме.
- При нажатии кнопки **MENU** установки отменяются.

Флажок, означающий выбор
Порядковый номер
выбранного
изображения





Выбор всех изображений

- 1 После выбора **1**–**3** на шаге 1 (стр. 86) кнопкой **▲** выберите пункт [Отм. все] и нажмите кнопку **FUNC./SET**.
- 2 Кнопкой **▲** выберите [Отм. все] и нажмите кнопку **FUNC./SET**.
- 3 Кнопкой **▶** выберите [OK] и нажмите кнопку **FUNC./SET**.
Для отмены выбора всех изображений нажмите кнопку [Сброс].

Настройка длительности воспроизведения и параметров повтора

●Время

Задаёт длительность воспроизведения каждого изображения. Возможны значения 3*–10 с, 15 с и 30 с. Время отображения может немного изменяться в зависимости от изображения.

* Установка по умолчанию.

●Повтор

Определяет, остановится ли слайд-шоу после показа всех изображений или будет непрерывно повторяться с начала, пока не будет остановлено.

1

Выберите пункт [Настройка] и нажмите кнопку .

2

Выберите параметр [Время] или [Повтор], затем выберите требуемый вариант.

- При нажатии кнопки **MENU** установки отменяются.

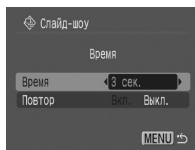

Защита изображений

Ценные изображения и видеофильмы можно защитить от случайного стирания.

1 Меню (Меню показа) .

См. *Меню и настройки* (стр. 26).

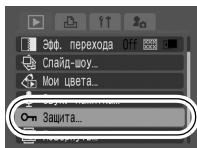

2 Кнопкой или выберите защищаемое изображение, затем нажмите кнопку .

- При повторном нажатии кнопки **FUNC./SET** установка отменяется.
- Установить защиту изображений можно также в индексном режиме.



Значок защиты

Стирание всех изображений



- Помните, что стертые изображения невозможно восстановить. Будьте внимательны при стирании изображений.
- Эта функция не позволяет стирать защищенные изображения.

1 Меню (Меню показа) .

См. *Меню и настройки* (стр. 26).

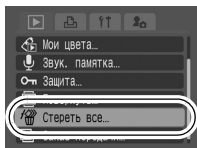

2 Выберите [OK] и нажмите кнопку .

- Для выхода из операции без выполнения стирания выберите [Отмена].







Если требуется стереть с карты памяти не только изображения, но и все остальные данные, отформатируйте карту памяти (стр. 32).

Задание установок печати DPOF

С помощью камеры можно заранее выбрать на карте памяти изображения для печати и указать количество печатаемых экземпляров. Установки, используемые в камере, совместимы со стандартами формата заказа цифровой печати (DPOF). Это исключительно удобно для печати изображений на принтере, поддерживающем прямую печать, или для передачи изображений в фотоателье, поддерживающее стандарт DPOF.

Для карт памяти, на которых параметры печати заданы на другой DPOF-совместимой камере, может отображаться символ . Установки, задаваемые на Вашей камере, затирают такие параметры.

Одиночные изображения

- 1 Поверните диск установки режима в положение  (воспроизведение)  Меню  (Печать) 
[Выбор изобр. и кол-ва].

См. Меню и настройки (стр. 26).

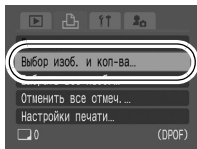

- При выборе варианта [Отменить все отмеч.] все параметры печати для изображений отменяются.



- 2 Кнопкой  или  выберите изображения для печати.

- Способ выбора зависит от заданного типа печати (стр. 91).

-  (Стандарт) /  (Оба)

Выберите изображение, нажмите кнопку **FUNC./SET**, затем кнопками  и  выберите количество печатаемых экземпляров (макс. 99).

Число печатаемых экземпляров



- (Индекс)

Выделите изображение и нажмите кнопку **FUNC./SET** для выбора или отмены выбора изображения.

- Изображения можно также выбирать в индексном режиме.
- Если подсоединен принтер, после нажатия кнопки **FUNC./SET** кнопка  загорается синим цветом.

На этом этапе можно начать печать, нажав кнопку , убедившись, что выбран пункт [Печатать], и нажав кнопку **FUNC./SET**.



Метка выбора для индексной печати



Все изображения на карте памяти

1 Поверните диск установки режима в положение (воспроизведение) ► Меню (Печать) ► [Выбрать все изоб.].

См. Меню и настройки (стр. 26).

- Задается печать по одному экземпляру каждого изображения.
- При выборе варианта [Отменить все отмеч.] все параметры печати для изображений отменяются.
- Если подсоединен принтер, при выборе изображений кнопка  загорается синим цветом. На этом этапе можно начать печать, нажав кнопку , убедившись, что выбран пункт [Печатать], и нажав кнопку **FUNC./SET**.

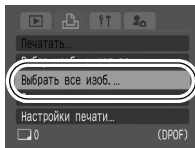

2 Выберите [OK] и нажмите кнопку .



- Распечатки с некоторых принтеров или из некоторых фотоателье могут не соответствовать указанным параметрам печати.
- Задание параметров печати для видеofilмов невозможно.









- Изображения печатаются в порядке номеров их файлов.
- Можно выбрать максимум 998 изображений.
- Если для параметра [Тип печати] установлено значение [Оба], можно задать количество экземпляров. Если установлен тип [Индекс], задание количества экземпляров невозможно (печатается только один экземпляр).

Установка стиля печати

После задания стиля печати выберите изображения для печати. Возможны следующие установки печати.

* Установка по умолчанию

Тип печати	 Стандарт*	Печать по одному изображению на страницу.
	 Индекс	Печать отобранных изображений уменьшенного размера вместе в индексном формате.
	 Оба	Печать изображений в обоих форматах: стандартном и индексном.
 Дата (Вкл./Выкл.*)	Впечатывание даты.	
 №. файла (Вкл./Выкл.*)	Впечатывание номера файла.	
Сброс данных DPOF (Вкл.*/Выкл.)	Сброс всех параметров печати после распечатки изображений.	

- 1** Поверните диск установки режима в положение  (воспроизведение) ► Меню  (Печать) ► [Настройки печати].

См. Меню и настройки (стр. 26).

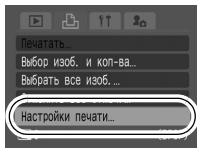

- 2** Выберите [Тип печати], [Дата], [№. файла] или [Сброс данных DPOF], затем задайте параметры.



- Параметры «Дата» и «№. файла» следующим образом изменяются в соответствии с типом печати.
 - Индекс
Одновременное задание для параметров [Дата] и [№. файла] значения [Вкл.] невозможно.
 - Стандарт или Оба
Для параметров [Дата] и [№. файла] можно одновременно установить значения [Вкл.], однако печатаемая информация может зависеть от принтера.

- Даты, включенные в изображение в режиме  (Печать даты на открытке) (стр. 40), распечатываются, даже если для параметра [Дата] задано значение [Выкл.].
- Не следует задавать дату в установках печати DPOF для печати изображений, в которые включена дата с помощью функции [Штамп даты]. В противном случае дата может быть напечатана дважды.
- Дата печатается в формате, выбранном в меню [Дата/Время] (стр. 29).

Задание параметров передачи DPOF

Камера позволяет задать параметры изображений перед их загрузкой в компьютер. Инструкции по передаче изображений в компьютер см. во *Вводном руководстве по программному обеспечению*.

Установки, используемые в камере, совместимы со стандартами формата заказа цифровой печати (DPOF).

Для карт памяти, на которых параметры передачи заданы на другой DPOF-совместимой камере, может отображаться символ . Установки, задаваемые на Вашей камере, затирают такие параметры.

Одиночные изображения

1 Меню (Меню показа) .

См. Меню и настройки (стр. 26).

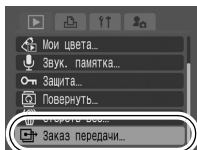

2 Выберите [Заказ] и нажмите кнопку .

- При выборе варианта [Сброс] все параметры заказа передачи отменяются.

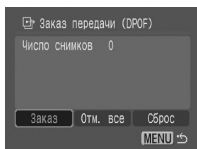

3 Кнопкой ← или → выберите изображение для передачи, затем нажмите кнопку .

- При повторном нажатии кнопки **FUNC./SET** выбор изображения отменяется.
- Изображения можно также выбирать в индексном режиме.

Значок выбора для передачи



Все изображения на карте памяти

1 Меню (Меню показа) .

См. Меню и настройки (стр. 26).

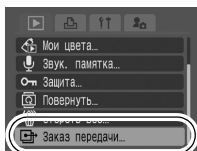

2 Выберите [Отм. все] и нажмите кнопку .

- При выборе варианта [Сброс] все параметры заказа передачи отменяются.

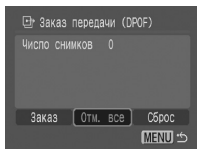

3 Выберите [OK] и нажмите кнопку .



- Изображения передаются в порядке номеров их файлов.
- Можно выбрать максимум 998 изображений.

Просмотр изображений на экране телевизора

Телевизор с видеовходом, подключенный к камере с помощью прилагаемого AV (аудио/видео) кабеля, можно использовать в качестве монитора для съемки или воспроизведения изображений.

1 Выключите камеру и телевизор.

2 Подсоедините AV-кабель к разъему A/V OUT камеры.

- Откройте крышку разъема DIGITAL, подцепив ее ногтем за левый край, и полностью вставьте AV-кабель.

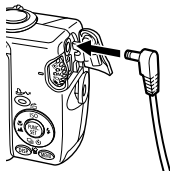

3 Подключите другие разъемы AV-кабеля к разъемам VIDEO IN и AUDIO IN телевизора.



4 Включите телевизор и переключите его в режим видео.

5 Включите камеру.



Формат видеосигнала (NTSC или PAL) можно переключить в соответствии с региональными стандартами (стр. 30). Установки по умолчанию зависят от региона.

- NTSC: Япония, США, Канада, Тайвань и др.
- PAL: Европа, Азия (кроме Тайваня), Океания и др.

Если видеосистема установлена неверно, изображения с камеры могут отображаться неправильно.

Индивидуальная настройка камеры (параметры «Моя камера»)

Меню «Моя камера» позволяет настроить начальную заставку и звуковые сигналы включения питания, автоспуска, нажатия кнопок и срабатывания затвора. Изменение и регистрация этих параметров позволяют настраивать камеру по собственному вкусу.

Изменение параметров меню «Моя камера»

1 Меню (Моя камера) ► Пункт меню.

См. Меню и настройки (стр. 26).

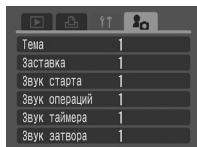

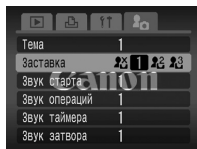

2 Выберите параметр, который требуется установить.

- Для задания всех параметров выберите пункт [Тема].



Регистрация параметров «Моя камера»

В пункты меню  и  можно в качестве параметров «Моя камера» добавить изображения, записанные на карте памяти, и новые записанные звуки. Можно также загрузить в камеру изображения и звуки с компьютера с помощью прилагаемого программного обеспечения.



Для восстановления значений параметров «Моя камера» по умолчанию требуется компьютер. Для восстановления в камере значений по умолчанию используйте прилагаемую программу (ZoomBrowser EX или ImageBrowser).

1

Поверните диск установки режима в положение

 (воспроизведение) ► Меню  (Моя камера)

► Регистрируемый пункт меню.

См. Меню и настройки (стр. 26).

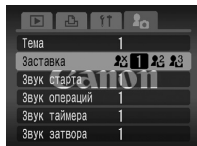

2

Выберите  или  и нажмите кнопку .

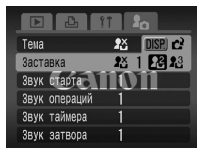

3 Выберите изображение или запишите звук.

● Заставка

Кнопкой ◀ или ▶ выберите изображение для регистрации, затем нажмите кнопку **FUNC./SET**.



● Звук старта, звук операций, звук таймера и звук затвора

Выберите значок (Запись), затем нажмите кнопку **FUNC./SET**. После записи выберите значок (Зарегистрировать) и нажмите кнопку **FUNC./SET**.

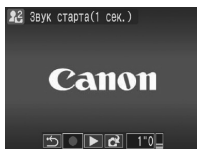

- По истечении времени, отведенного на запись, запись автоматически останавливается.
- Для воспроизведения записи выберите значок (Воспроизведение).
- Для выхода из операции без выполнения операции нажмите значок (Выход).

4 Выберите [OK] и нажмите кнопку .

- Для отмены регистрации выберите пункт [Отмена].

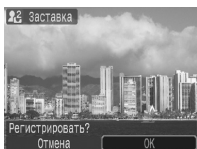

- В параметрах «Моя камера» невозможна регистрация следующих элементов:
 - видеофильмов;
 - звуков, записанных с помощью функции звуковых комментариев (стр. 82).
- При добавлении новых параметров «Моя камера» старые параметры стираются.



Подробнее создание и добавление данных параметров «Моя камера» см. во *Вводном руководстве по программному обеспечению*.

Устранение неполадок

Камера

Камера не работает.

Не включено питание.

- Нажмите кнопку питания (*Руководство по основным операциям*, стр. 5).

Открыта крышка гнезда карты памяти/отсека аккумулятора.

- Убедитесь, что крышка гнезда карты памяти/отсека аккумулятора надежно закрыта (*Руководство по основным операциям*, стр. 2).

Недостаточное напряжение аккумулятора (отображается сообщение «Поменяйте батарею»).

- Установите в камеру полностью заряженный аккумулятор (*Руководство по основным операциям*, стр. 2).
- Используйте комплект сетевого питания АСК-DC30 (продается отдельно) (стр. 115).

Плохой контакт между клеммами аккумулятора и камерой.

- Перед зарядкой или использованием аккумулятора протрите клеммы мягким ватным тампоном (стр. 111).

Слышен звук внутри камеры

Изменено положение камеры (горизонтальное/вертикальное).

- Сработал механизм определения ориентации камеры. Это не является неисправностью.

При включении питания

Отображается сообщение «Карта заблокирована!».

Язычок защиты от записи SD-карты установлен в положение защиты от записи.

- Для записи на карту памяти SD, стирания с нее данных или ее форматирования сдвиньте язычок вверх (стр. 113).

Отображается меню «Дата/Время».

Разряжен встроенный литиевый аккумулятор.

- Немедленно зарядите встроенный аккумулятор (*Руководство по основным операциям*, стр. 4).

Дисплей выглядит темным.

При ярком солнечном или другом освещении изображение на ЖК-мониторе может выглядеть темным.

- Это обычное явление для устройств, содержащих матрицы ПЗС, и не является неисправностью. (Такое изображение не записывается при съемке фотографий, однако записывается для видеофильмов.)

Изображение на дисплее мигает.

Изображение на дисплее мигает при съемке с флуоресцентным освещением.

- Это не является неисправностью камеры (мигание записывается при съемке видеофильмов, но не фотографий).

На ЖК-мониторе появляется красная или пурпурная полоса света.

Объект слишком яркий.

- Это обычное явление для устройств, содержащих матрицы ПЗС, и не является неисправностью. Эта полоса света не записывается при съемке фотографий, однако записывается для видеофильмов.

Появляется символ .

Вероятно, из-за недостаточной освещенности установлена длительная выдержка затвора.

- Установите для параметра «Режим IS» любое другое значение, кроме [Выкл.] (стр. 35).
- Увеличьте чувствительность ISO (стр. 67), установите любой режим работы вспышки, кроме , или закрепите камеру на устойчивой поверхности (например на штативе) (*Руководство по основным операциям*, стр. 9).

Появляется символ .

Этот символ отображается при использовании карты памяти с параметрами печати, параметрами передачи или параметрами выбора изображений для слайд-шоу, заданными с помощью другой DPOF-совместимой камеры.

- Обратите внимание, что эти параметры будут заменены параметрами, заданными данной камерой (стр. 84, 89).

Видны шумы./Неравномерные движения объекта.



При съемке в темноте камера автоматически увеличивает яркость изображения на ЖК-мониторе, чтобы его было лучше видно (стр. 17).

- Это не оказывает влияния на записываемое изображение.

Съемка

Камера не снимает.

Диск установки режима находится в положении  (воспроизведение).

- Поверните диск установки режима в положение , , **SCN** или  (*Руководство по основным операциям*, стр. 6).

Вспышка заряжается.

- После завершения зарядки индикатор загорится оранжевым светом. После этого возможна съемка (стр. 22).

Карта памяти полностью заполнена.

- Установите новую карту памяти (*Руководство по основным операциям*, стр. 2).
- При необходимости загрузите изображения в компьютер, а затем сотрите их с карты памяти, чтобы освободить место.

Карта памяти не отформатирована должным образом.

- Отформатируйте карту памяти (стр. 32).
- Если форматирование не помогает, возможно, что повреждены логические схемы карты памяти. Обратитесь в ближайшее отделение службы поддержки клиентов компании Canon.

Карта памяти SD защищена от записи.

- Переместите язычок защиты от записи карты памяти SD вверх (стр. 113).

Изображение в видоискателе и снимаемое изображение.

Обычно записываемое изображение охватывает большую часть сцены, чем изображение в видоискателе.

- Контролируйте фактический размер изображения по ЖК-монитору. При съемке крупным планом пользуйтесь ЖК-монитором.

Изображение размытое или не в фокусе.

Для параметра [Подсветка AF] задано значение [Выкл.].

- Если из-за недостаточной освещенности возникают сложности с фокусировкой, включается подсветка автофокусировки. Так как подсветка автофокусировки не работает, если она выключена, задайте для нее значение [Вкл.] (стр. 27). При использовании подсветки автофокусировки следите, чтобы не перекрывать луч подсветки пальцами.

Смещение камеры при нажатии кнопки спуска затвора.

- Установите для параметра «Режим IS» любое другое значение, кроме [Выкл.] (стр. 35).
- При настройке автоспуска на режим  (2 с) затвор срабатывает через 2 с, когда сотрясение камеры прекращается, что предотвращает смазывание изображения (стр. 41).
Еще лучшие результаты можно получить, установив камеру на устойчивую поверхность или на штатив.

Снимаемый объект находится за пределами диапазона фокусировки.

- Производите съемку на допустимом расстоянии от объекта (стр. 119).

Объект не подходит для автофокусировки.

- Используйте для съемки фиксацию фокусировки или фиксацию автофокусировки (стр. 50).

Объект на записанном изображении слишком темный.

Освещенность недостаточна для съемки.

- Установите для вспышки режим  (вспышка вкл.) (*Руководство по основным операциям*, стр. 9).

Недостаточная экспозиция объекта из-за слишком высокой яркости окружающего фона.

- Установите положительное (+) значение компенсации экспозиции (стр. 54).
- Используйте фиксацию автоэкспозиции или точечный замер (стр. 51, 53).

Объект расположен слишком далеко и не освещается вспышкой.

- При использовании встроенной вспышки производите съемку на правильном расстоянии от объекта (стр. 120).
- Увеличьте чувствительность ISO, затем произведите съемку (стр. 67).

Объект на изображении слишком яркий, или на изображении имеются белые засвеченные области.

Объект расположен слишком близко и засвечивается вспышкой.

- При использовании встроенной вспышки производите съемку на правильном расстоянии от объекта (стр. 120).

Избыточная экспозиция объекта из-за слишком низкой яркости окружающего фона.

- Установите отрицательное (-) значение компенсации экспозиции (стр. 54).
- Используйте фиксацию автоэкспозиции или точечный замер (стр. 51, 53).

Слишком яркий свет светит непосредственно в камеру или отражается от объекта.









- Измените угол съемки.

Вспышка включена.

- Установите для вспышки режим  (вспышка выкл.) (*Руководство по основным операциям*, стр. 9).

Изображение содержит шумы.

Слишком высокая чувствительность ISO.

- Высокие значения чувствительности ISO и настройка  (Высокая ISO Авто) могут привести к усилению шума на изображении. Для повышения качества изображения выбирайте как можно более низкое значение чувствительности ISO (стр. 67).
- В режимах , , , , , ,  и  чувствительность ISO увеличивается, и возможно появление шума.



На изображении видны белые точки.

Свет вспышки отражается от находящихся в воздухе частиц пыли или насекомых. Этот эффект особенно заметен в широкоугольном положении объектива.

- Это обычное явление для цифровых камер, и оно не является неисправностью.

Глаза выглядят красными.

При использовании вспышки в темноте свет отражается от сетчатки глаз.

- Используйте режим  (Авто с уменьшением эффекта «красных глаз») или  (Вкл. с уменьшением эффекта «красных глаз») (*Руководство по основным операциям*, стр. 9). Для эффективной работы этой функции фотографируемые люди должны смотреть прямо на лампу уменьшения эффекта «красных глаз». Попросите фотографируемых смотреть прямо на лампу.
- Еще лучших результатов можно добиться, увеличив освещенность в помещении или подойдя ближе к объекту. Для достижения оптимальных результатов затвор срабатывает приблизительно через 1 с после срабатывания лампы уменьшения эффекта «красных глаз».

Снизилась скорость непрерывной съемки.

Ухудшились характеристики карты памяти.

- Для повышения скорости непрерывной съемки рекомендуется отформатировать карту памяти в камере после сохранения всех хранящихся на ней изображений в компьютере (стр. 32).

Изображения медленно записываются на карту памяти.

Карта памяти была отформатирована в другом устройстве.

- Используйте карту памяти, отформатированную в этой камере (стр. 32).

Объектив не убирается.

Крышка гнезда карты памяти/ отсека аккумулятора была открыта при включенном питании.

- Закройте крышку гнезда карты памяти/ отсека аккумулятора, затем включите и снова выключите питание. (*Руководство по основным операциям*, стр. 2.)

Съемка видеofilьмов

Неправильно отображается время записи, или съемка неожиданно останавливается.

Используются карты памяти следующих типов:

- карты с низкой скоростью записи;
- карты, отформатированные в другой камере или в компьютере;
- карты, на которые многократно записывались и стирались изображения.

● Хотя во время съемки длительность записи может отображаться неправильно, видеofilьм записывается на карту памяти правильно. Время записи будет отображаться правильно, если отформатировать карту памяти в этой камере (кроме карт памяти с низкой скоростью записи) (стр. 32).

На ЖК-мониторе отображается красный символ «!», и съемка автоматически останавливается.

Недостаточно места во встроенной памяти камеры.

- Попробуйте предпринять следующие меры.
 - Перед съемкой отформатируйте карту памяти в режиме низкоуровневого форматирования (стр. 32).
 - Уменьшите разрешение или частоту кадров (стр. 46).
 - Используйте карту с высокой скоростью записи (SDC-512MSH и т.п.).

Не работает зуммирование.

Рычаг зуммирования нажат во время съемки в режиме видеofilьма.

● Установите требуемое фокусное расстояние до начала съемки в режиме видеofilьма (*Руководство по основным операциям*, стр. 9). Обратите внимание, что во время съемки можно использовать цифровой зум, но только в режиме видеосъемки «Стандартный» (стр. 38).

Воспроизведение невозможно.

Произведена попытка воспроизвести изображения, снятые другой камерой или отредактированные на компьютере.

- Если изображения с компьютера не открываются в камере, загрузите их в камеру с помощью прилагаемого программного обеспечения ZoomBrowser EX или ImageBrowser.

Имя файла было изменено на компьютере или было изменено местоположение файла.

- Задайте имя файла или его расположение в соответствии с форматом/структурой файлов в камере. (Подробнее см. *Вводное руководство по программному обеспечению.*)

Редактирование видеofilмов невозможно.

Редактирование некоторых видеofilмов, снятых другой камерой, может быть невозможно.

Неправильное воспроизведение видеofilмов.

В случае карт памяти с низкой скоростью чтения при воспроизведении видеofilмов, записанных с высокими разрешением и частотой кадров, возможны кратковременные приостановки воспроизведения.

При воспроизведении видеofilма на недостаточно мощном компьютере возможен пропуск кадров или искажение звука.

При воспроизведении на экране телевизора или видеоаппаратуре видеofilмов, записанных в режиме  (Скоростной) в видеоформате PAL, скорость воспроизведения может быть ниже скорости, с которой производилась запись. Для воспроизведения всех кадров можно использовать режим замедленного воспроизведения.

- Для просмотра с исходной частотой кадров рекомендуется воспроизводить видеofilм на ЖК-мониторе камеры или на компьютере.

Изображения медленно считываются с карты памяти.

Карта памяти была отформатирована в другом устройстве.

- Используйте карту памяти, отформатированную в этой камере (стр. 32).

Аккумулятор/зарядное устройство

Аккумулятор быстро разряжается.

Быстрая разрядка аккумулятора при нормальной температуре (23°C) означает, что закончился срок его службы.

- Замените аккумулятор на новый (*Руководство по основным операциям*, стр. 2).

Аккумулятор не заряжается.

Истек срок службы аккумулятора.

- Замените аккумулятор на новый (*Руководство по основным операциям*, стр. 2).

Вывод на экран телевизора

Изображение не выводится на экран телевизора.

Установлена неправильная видеосистема.

- Установите видеосистему (NTSC или PAL), соответствующую телевизору (стр. 30).

Съемка в панорамном режиме.

- В режиме съемки панорам изображение не выводится на экран телевизора. Отмените панорамный режим (*Руководство по основным операциям*, стр. 7).

Печать на принтерах, поддерживающих прямую печать

Печать невозможна.

Неправильное соединение камеры с принтером.

- Надежно подсоедините камеру к принтеру с помощью прилагаемого кабеля.

Выключено питание принтера.

- Включите принтер.

Неправильное соединение с принтером.

- В меню  (Настройка) выберите пункт [Способ печати] и задайте для него значение [Авто] (стр. 30).

Список сообщений

Во время съемки или воспроизведения на ЖК-мониторе могут отображаться следующие сообщения. Сообщения, отображаемые при подключении к принтеру, см. в *Руководстве по прямой печати*.

Занят...

- Идет запись изображения на карту памяти или чтение с нее. Запускается режим воспроизведения.

Нет карты памяти

- При включении питания в камере отсутствует карта памяти.

Карта заблокирована!

- Карта памяти SD защищена от записи.

Не записывается!

- При съемке изображения не установлена карта памяти или произведена попытка добавить комментарий к видеofilmу.

Ошибка карты памяти

- Карта памяти неисправна.

Карта памяти полна

- Карта памяти полностью заполнена, и запись или сохранение невозможны. Кроме того, невозможна запись дополнительных параметров изображений или звуковых комментариев.

Ошибка с названием!

- Невозможно создать файл с данным именем, поскольку уже существует файл с тем же именем, что и папка, которую пытается создать камера, либо достигнут максимально допустимый номер файла. В меню «Настройка» установите для пункта «Нумер. файлов» значение [Автосброс]. Сохраните все требуемые изображения на компьютере, затем заново отформатируйте карту памяти. Помните, что при форматировании будут стерты все изображения и другие данные.

Поменяйте батарею

- Уровень заряда аккумулятора недостаточен для работы камеры. Без промедления замените аккумулятор на заряженный или зарядите аккумулятор.

Нет снимков

- На карте памяти нет записанных изображений.

Снимок слишком большой

- Произведена попытка просмотра изображения формата более 4992 x 3328 пикселей или с большим объемом данных.

Несовместимый JPEG формат

- Произведена попытка просмотра несовместимого изображения JPEG.

Данные повреждены

- Произведена попытка просмотра изображения, данные которого испорчены.

RAW

- Произведена попытка просмотра изображения RAW.

Неидентифицируемый снимок

- Вы попытались воспроизвести изображение, которое было записано в виде данных специального типа (данных запатентованного типа, используемого в камере другой фирмы-изготовителя, и т.д.), или воспроизвести видеofilm, снятый другой камерой.

Не увеличивается!

- Произведена попытка увеличить кадр видеofilmа или изображение, которое было снято другой камерой, записано в виде данных другого типа или отредактировано на компьютере.

Поворот невозможен!

- Произведена попытка повернуть кадр видеofilmа или изображение, которое было снято другой камерой, записано в виде данных другого типа или отредактировано на компьютере.

Несовместимый WAVE формат

- Добавление звукового комментария к данному изображению невозможно из-за неправильного типа данных существующего звукового комментария.

Снимок не регистрируется!

- Попытка зарегистрировать в качестве начальной заставки изображения, снятого другой камерой, или видеofilmа.

Невозможно изменить изображение

- Попытка применить эффект «Мои цвета» к видеofilmу или изображению, записанному другой камерой.

Не удается передать!

- При передаче изображений в компьютер с помощью меню «Прямая передача» выбрано изображение с поврежденными данными или изображение, снятое другой камерой или с другим типом данных. Кроме того, возможно, произведена попытка выбрать видеофильм, когда в меню «Прямая передача» выбран вариант [Обои].

Защищено!

- Попытка стереть или отредактировать защищенное изображение, видеофильм или звуковой комментарий.

Много пометок

- Параметры печати, параметры передачи или параметры слайд-шоу установлены для слишком большого количества изображений. Дальнейшая обработка невозможна.

Не удается это закончить!

- Невозможно сохранить параметры печати, передачи или слайд-шоу.

Не удается выбрать снимок

- Попытка установить параметры печати для изображения, отличного от JPEG.

Ошибка коммуникации

- Сбой загрузки изображений в компьютер из-за слишком большого количества изображений (прибл. 1000), записанных на карту памяти.

Ошибка объектива, перезапустите камеру

- Камера обнаружила ошибку при перемещении объектива и автоматически выключила питание. Это сообщение об ошибке может появиться при нажатии на движущийся объектив или при включении камеры в условиях большого содержания пыли или песка в воздухе. Снова включите камеру и произведите съемку или просмотрите изображения на мониторе. При частом появлении этого сообщения обратитесь в сервисный центр, так как возможны неполадки в работе объектива.

Ехх

- (хх: номер) Камера обнаружила ошибку. Выключите и снова включите питание, затем произведите съемку или попробуйте просмотреть изображение. Если снова появляется код ошибки, значит возникла неисправность. Запишите код и обратитесь в службу поддержки клиентов компании Canon. Если код ошибки появился сразу после съемки кадра, возможно, что изображение не было записано. Проверьте изображение в режиме воспроизведения.

Правила обращения с аккумуляторами

Зарядка аккумулятора

Могут отображаться следующий значок и сообщение.



Низкий уровень заряда. Если предстоит длительная съемка, как можно быстрее перезарядите аккумулятор.

Поменяйте батарею

Уровень заряда аккумулятора недостаточен для работы камеры. Незамедлительно замените аккумулятор.

Меры предосторожности при обращении с аккумулятором

- **Всегда содержите клеммы аккумулятора в чистоте.**
Грязные клеммы могут ухудшить контакт между аккумулятором и камерой. Перед зарядкой или использованием аккумулятора протрите клеммы мягким ватным тампоном.
- **При низких температурах емкость аккумулятора может уменьшиться и значок разряженного аккумулятора (🔋) может появиться раньше, чем обычно.**
В таких условиях непосредственно перед использованием аккумулятора согрейте его в кармане.
- **Обязательно убедитесь, что в кармане нет металлических предметов, могущих вызвать короткое замыкание (например связки ключей и т.п.).** Возможно короткое замыкание аккумулятора.
- **Не допускайте контакта металлических предметов (например ключей) с клеммами (+) и (-) (рис. А). Во время переноски или при длительном хранении аккумулятора обязательно устанавливайте крышку клемм (рис. В).**
В этих условиях возможно повреждение аккумулятора.

Рис. А



Рис. В

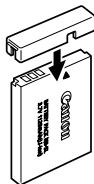

Состояние аккумулятора (заряжен/разряжен) можно обозначать, по-разному устанавливая крышку клемм (рис. С, D).

Рис. С



Заряженный аккумулятор

Установите крышку так, чтобы был виден символ ▲.

Рис. D



Разряженный аккумулятор

Установите крышку в положение, противоположное показанному на рис. С.

- Рекомендуется использовать аккумулятор в камере до его полной разрядке, затем хранить аккумулятор в помещении с низкой относительной влажностью при температуре 0 – 30°C.

При хранении полностью заряженного аккумулятора в течение длительного времени (около 1 года) возможно сокращение срока его службы или ухудшение характеристик. Если аккумулятор не используется в течение длительного времени, то приблизительно один раз в год полностью заряжайте и полностью разряжайте его в камере.

Зарядка аккумулятора

- Литиево-ионный аккумулятор не требует полной разрядки перед зарядкой.
- Зарядка полностью разряженного аккумулятора занимает приблизительно 2 ч 5 мин (измерено с использованием стандартов тестирования Canon).
 - Зарядку рекомендуется производить при температуре 5 – 40°C.
 - Время зарядки зависит от температуры окружающей среды и степени разряженности аккумулятора.

- Рекомендуется заряжать его в день использования или накануне, чтобы обеспечить полный заряд.
Даже заряженные аккумуляторы постепенно самопроизвольно разряжаются.
- Значительное снижение емкости даже полностью заряженного аккумулятора означает, что закончился срок службы аккумулятора и его необходимо заменить.

Правила обращения с картами памяти

Язычок защиты от записи карты памяти SD



Меры предосторожности при обращении

- Карты памяти представляют собой высокотехнологичные электронные устройства. Запрещается изгибать их, прикладывать к ним усилия или подвергать их ударам и вибрации.
- Запрещается разбирать или вносить изменения в конструкцию карты памяти.
- Не допускайте загрязнения расположенных на обратной стороне карты контактов, попадания на них воды или соприкосновения с посторонними предметами. Не дотрагивайтесь до контактов руками или металлическими предметами.
- Не удаляйте исходную этикетку карты памяти и не закрывайте ее другой этикеткой или наклейкой.
- Делая записи на карте памяти, не используйте карандаш или шариковую ручку. Используйте только ручки с мягким пишущим узлом (например с войлочным пишущим узлом).
- Не пользуйтесь картами памяти и не храните их в следующих местах:
 - в местах с повышенным количеством пыли или песка;
 - в местах с высокой влажностью и высокой температурой.
- Так как некоторые или все данные, записанные на карту памяти, могут быть повреждены или уничтожены в результате воздействия электрических шумов, статического электричества или неполадок камеры либо карты, рекомендуется производить резервное копирование важных данных.

Форматирование

- **Имейте в виду, что при форматировании (инициализации) карты памяти с нее стираются все данные, в том числе защищенные изображения.**
- **Рекомендуется использовать карты памяти, отформатированные в этой камере.**
 - Карты, входящие в комплект поставки камеры, не требуют дополнительного форматирования.
 - Сбои в работе камеры могут быть вызваны повреждением карты памяти. Повторное форматирование карты памяти может устранить неполадку.
 - В случае сбоев в работе карты памяти другого производителя (не Canon), проблема может разрешиться после повторного форматирования карты.
 - Карты памяти, отформатированные в другой камере, на компьютере или периферийном устройстве, могут неправильно функционировать в данной камере. В таком случае заново отформатируйте карту памяти в данной камере.
- **Если при форматировании в камере возникли сбои, выключите камеру и заново установите карту памяти. Затем включите камеру и повторите форматирование.**

Комплект сетевого питания (продается отдельно)

При длительном использовании камеры или при подсоединении камеры к компьютеру рекомендуется использовать комплект сетевого питания ACK-DC30 (продается отдельно).



Перед подсоединением и отсоединением блока питания переменного тока выключите камеру.

- 1** Подсоедините кабель питания к компактному блоку питания, затем вставьте вилку кабеля в электрическую розетку.



- 2** Откройте крышку гнезда карты памяти/отсека аккумулятора, затем установите переходник постоянного тока до фиксации со щелчком.

- Закройте крышку гнезда карты памяти/отсека аккумулятора.

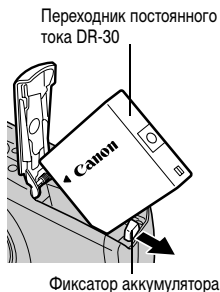

- 3** Откройте крышку разъема переходника постоянного тока и подсоедините кабель к разъему постоянного тока.

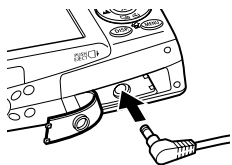

Использование внешней вспышки (продается отдельно)

Вспышка повышенной мощности HF-DC1

Эта вспышка дополняет встроенную вспышку камеры, когда объект расположен слишком далеко для правильного освещения. Для закрепления камеры и вспышки повышенной мощности на монтажном кронштейне следуйте приведенным ниже инструкциям.

Помимо этих указаний, ознакомьтесь с инструкцией к вспышке.

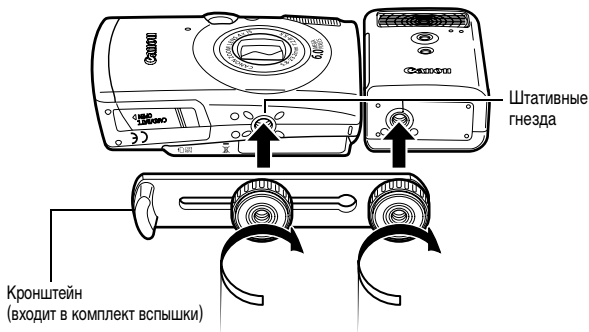

- По мере разрядки элементов питания время зарядки вспышки увеличивается. После завершения работы со вспышкой обязательно устанавливайте переключатель питания/режима в положение [OFF] (Выкл.).
- Во время работы со вспышкой не дотрагивайтесь пальцами до окна вспышки или окон датчиков.
- Вспышка может сработать, если в непосредственной близости используется другая вспышка.
- Вспышка повышенной мощности может не срабатывать вне помещений при ярком солнечном освещении или при отсутствии отражающих объектов.
- При непрерывной съемке вспышка срабатывает только для первого кадра.
- Надежно затягивайте винты крепления, чтобы они не отвинтились. В противном случае камера и вспышка могут упасть и выйти из строя.



- Перед закреплением кронштейна вспышки убедитесь, что в нее установлен литиевый элемент питания (CR123A или DL123).
- Для правильного освещения объекта вспышка должна быть прижата к боковой стороне камеры и располагаться параллельно передней панели камеры.
- Штатив можно использовать даже при установленной вспышке.

Элементы питания

● Значительно снизилась емкость

В случае значительно уменьшения времени работы от элементов питания протрите клеммы сухой тканью. Возможно, клеммы испачканы пальцами.

● Использование при низких температурах (менее 0°C)

Приобретите запасной литиевый элемент питания (CR123A или DL123). Перед заменой элемента питания во вспышке рекомендуется подержать запасной элемент питания в теплом кармане.

● Вспышку не планируется использовать в течение длительного времени

Если оставить элементы питания во вспышке повышенной мощности, они могут протечь и повредить вспышку. Извлеките элементы питания из вспышки повышенной мощности и храните их в сухом прохладном месте.

Уход за камерой

Запрещается использовать для чистки камеры разбавители, бензин, синтетические чистящие средства или воду. Эти вещества могут вызвать коробление или повреждение оборудования.

Корпус камеры

Аккуратно протирайте корпус камеры мягкой тканью или салфеткой для протирки стекол очков.

Объектив

Сначала удалите пыль и грязь с помощью груши для чистки объективов, затем удалите оставшуюся грязь, осторожно протирая объектив мягкой тканью.



Не допускается использование синтетических чистящих средств для чистки корпуса камеры или объектива. Если удалить загрязнение не удастся, обратитесь в ближайшее отделение службы поддержки клиентов компании Canon по адресу, указанному в конце данного документа или в буклете «Система европейской гарантии Canon (EWS)».

Видоискатель и ЖК-монитор

Пыль и загрязнения следует удалять с помощью груши для чистки объективов. В случае необходимости для удаления стойких загрязнений осторожно протрите мягкой тканью или материалом для протирки стекол очков.



Не допускается прилагать усилия при протирке ЖК-монитора или надавливать на него. Это может привести к повреждению монитора или вызвать другие неполадки.

Технические характеристики

Все данные основаны на стандартных методах тестирования, применяемых компанией Canon. Технические характеристики могут быть изменены без уведомления.

DIGITAL IXUS 800 IS

(W): макс. широкоугольное положение (T): макс. телефото

Эффективное количество пикселей	Прибл. 6,0 млн.
Датчик изображения	Матрица ПЗС 1/2,5 дюйма (общее количество пикселей: прибл. 6,2 млн.)
Объектив	5,8 (W) – 23,2 (T) мм (эквивалент для 35-мм фотопленки: 35 (W) – 140 (T) мм) f/2,8 (W) – f/5,5 (T)
Цифровой зум	Прибл. 4,0x (макс. прибл. 16x в сочетании с оптическим зумом)
Оптический видеоискатель	Видоискатель с зуммированием реального изображения
ЖК-монитор	2,5-дюймовый цветной поликристаллический кремниевый TFT ЖК-монитор низкотемпературного типа, прибл. 173000 пикселей (область охвата 100%)
Система автофокусировки	Автофокусировка TTL Рамка фокусировки: 9-точечная AiAF/1-точечная AF (фиксированная в центре)
Расстояние съемки (от торца объектива)	Обычный режим: 45 см – бесконечность Макро: 2 – 60 см (W)/40 – 60 см (T) Бесконечность: 3 м – бесконечность
Затвор	Механический затвор + электронный затвор
Выдержка затвора	15 – 1/1600 с Выдержка затвора зависит от режима съемки. При большой выдержке затвора (1,3 с или более) используется функция шумопонижения.
Система замера	Оценочный замер, усредненный замер или точечный замер (фиксированный в центре)
Компенсация экспозиции	±2 ступени с шагом 1/3 ступени
Чувствительность ISO	Авто*, Высокая ISO Авто*, эквивалент ISO 80/100/200/400/800 * Оптимальная чувствительность устанавливается автоматически.

Баланс белого	Авто, ясная погода, облачная погода, лампа накаливания, флуоресцентная лампа, высокотемпературная флуоресцентная лампа или пользовательский	
Встроенная вспышка	Авто, авто с уменьшением эффекта «красных глаз», вспышка включена с уменьшением эффекта «красных глаз», вспышка включена, вспышка выключена, синхронизация при длительной выдержке	
Дальность работы вспышки	Обычный режим: 50 см – 3,5 м (W), 50 см – 2,0 м (T) (Если для чувствительности ISO задано значение «АВТО».)	
Режимы съемки (Фотографии)	Авто, Ручной ¹ , Макро с цифровым зумом ² , Панорамный ² , Специальный сюжет ³ 1 Предусмотрен режим длительной выдержки 2 Может быть выбран в ручном режиме 3 Портрет, Ночная съемка, Дети&Дом. животные, Вечеринка, Листва, Снег, пляж, Фейерверк, Под водой, Акцентирование цветом, Замена цвета.	
(Видео)	Стандартный, Скоростной, Компактный, Акцентирование цветом, Замена цвета	
Непрерывная съемка	Прибл. 2,1 кадра/с (в режиме высокого разрешения/хорошего качества)	
Автоспуск	Спуск затвора производится с задержкой прибл. 10 с/2 с, режим «Установка таймера»	
Носитель изображения	Карта памяти SD/MultiMediaCard Камера протестирована с картами памяти емкостью вплоть до 2 Гбайт. Работа с любыми картами памяти не гарантируется.	
Формат файлов	Стандарт файловой системы для камер Design rule for Camera File system, DPOF-совместимый	
Тип данных (Фотографии)	Exif 2.2 (JPEG)* ¹	
(Видео)	Звуковые комментарии: WAVE (моно) AVI (изображение: Motion JPEG; звуковые данные: WAVE (моно))	
Сжатие	Отлично, Хорошо, Нормально	
Количество записываемых пикселей (Фотографии)	Высокое разрешение:	2816 x 2112 пикселей
	Среднее разрешение 1:	2272 x 1704 пиксела
	Среднее разрешение 2:	1600 x 1200 пикселей
	Низкое разрешение:	640 x 480 пикселей
	Режим печати даты на открытке:	1600 x 1200 пикселей
	Широкоэкранный:	2816 x 1584 пиксела

Количество записываемых пикселей	Стандартный, Акцентирование цветом, Замена цвета: 640 x 480 пикселей (30 кадров/с, 15 кадров/с) 320 x 240 пикселей (30 кадров/с, 15 кадров/с)
(Видео)	<p>Съемка возможна до полного заполнения карты памяти* (за один раз можно записать максимум 1 Гбайт**)</p> <p>Скоростной: (съемка возможна в течение 1 мин) 320 x 240 пикселей (60 кадров/с)</p> <p>Компактный: (съемка возможна в течение 3 мин) 160 x 120 пикселей (15 кадров/с)</p> <p>* Со сверхскоростными картами памяти (рекомендуется карта SDC-512MSH).</p> <p>** Даже если объем видеofilма меньше 1 Гбайта, съемка останавливается, когда длительность видеofilма достигает 1 ч. В зависимости от емкости карты памяти и скорости записи данных на нее, съемка может остановиться до истечения 1 ч или до того, как объем записанных данных достигнет 1 Гбайта.</p>
Режимы воспроизведения	Одиночное изображение (возможен вывод гистограммы), индексный режим (9 эскизов), с увеличением (прибл. 10x (макс.) на ЖК-мониторе, возможен переход между увеличенными изображениями вперед или назад), быстрый переход (переход на каждое десятое или сотое изображение, на первое изображение с определенной датой съемки, на видеofilм или на первое изображение в папке; в индексном режиме одновременно отображаются 9 изображений), звуковые комментарии (до 1 мин), слайд-шоу, Мои цвета или видеofilм (возможны редактирование и замедленное воспроизведение).
Прямая печать	Поддерживаются стандарты <i>PictBridge</i> , <i>Canon Direct Print</i> и <i>Bubble Jet Direct</i>
Параметры Моя камера	Заставка, звук при включении, звук нажатия кнопок, звук автоспуска и звук срабатывания затвора
Интерфейс	<p>USB 2.0 Hi-Speed (mini-B), PTP (протокол передачи изображений)</p> <p>Аудио/видео выход (возможность выбора PAL или NTSC, монофонический звук)</p>
Источник питания	<p>Аккумулятор NB-5L (литиево-ионная перезаряжаемая аккумуляторная батарея)</p> <p>Комплект сетевого питания ACK-DC30</p>
Диапазон рабочих температур	0 – 40 °C

Рабочий диапазон влажности	Относительная влажность 10 – 90%
Габариты	90,4 x 56,5 x 26,4 мм
Вес (только корпус камеры)	Прибл. 165 г

*1 Данная цифровая камера поддерживает стандарт Exif 2.2 (также называемый «Exif Print»). Exif Print является стандартом, предназначенным для улучшения связи между цифровыми камерами и принтерами. При подключении к принтеру, совместимому со стандартом Exif Print, используются и оптимизируются данные изображения, полученные камерой в момент съемки, что обеспечивает чрезвычайно высокое качество печати.

Запас заряда аккумулятора (полностью заряженный аккумулятор NB-5L)

Количество снимков		Время воспроизведения
ЖК-монитор включен (На основе стандарта CIPA)	ЖК-монитор выключен	
Прибл. 240 изображений	Прибл. 700 изображений	Прибл. 6 ч

- Фактические значения зависят от условий съемки и установок камеры.
- Данные о режиме видеопленки не приводятся.
- При низких температурах емкость аккумулятора может снизиться, поэтому символ низкого уровня заряда аккумулятора может появляться очень быстро. В этом случае перед использованием аккумулятора рекомендуется согреть его в кармане.

Условия тестирования

Съемка: Нормальная температура (23 ± 2 °C), нормальная относительная влажность ($50 \pm 20\%$), попеременная съемка в широкоугольном положении и положении телефото с интервалом 30 с, вспышка срабатывает при съемке каждого второго кадра, питание камеры выключается после съемки каждого десятого кадра. Питание выключается на значительное время*, затем снова включается, и процедура тестирования повторяется.

● Используется карта памяти производства компании Canon.

* Пока не восстановится нормальная температура элемента питания

Воспроизведение:

















Нормальная температура (23 ± 2 °C), нормальная относительная влажность ($50 \pm 20\%$), непрерывный просмотр со сменой кадров каждые 3 с.



См. Меры предосторожности при обращении с аккумулятором (стр. 111).

Карты памяти и их приблизительная емкость

: Карта, входящая в комплект камеры



Разрешение	Сжатие	16 Мбайт	SDC-128M	SDC-512MSH
L (Высокое) 2816 x 2112 пикселей		4	45	176*
		8	75	292
		17	156	603
M1 (Среднее 1) 2272 x 1704 пикселя		6	61	237
		12	109	425
		24	217	839
M2 (Среднее 2) 1600 x 1200 пикселей		13	121	471
		24	217*	839
		46	411	1590
S (Низкое) 640 x 480 пикселей		52	460	1777
		80	711	2747
		127	1118	4317
 (Режим печати даты на открытке) 1600 x 1200 пикселей		24	217*	839
W (Широкоэкранный) 2816 x 1584 пикселя		6	60	235
		11	101	392
		23	205	794

-  Возможна главная непрерывная съемка (стр. 39) (* – только для карт, отформатированных в режиме низкоуровневого форматирования).
- Приведенные параметры отражают стандартные критерии съемки, установленные компанией Canon. Фактические результаты могут изменяться в зависимости от фотографируемого объекта и условий съемки.





Видео















	Разрешение	Частота кадров	16 Мбайт	SDC-128M	SDC-512MSH
 Стандартный	 640 x 480 пикселей		6 с	1 мин 4 с	4 мин 9 с
			14 с	2 мин 7 с	8 мин 14 с
 Акцентир. цветом	 320 x 240 пикселей		20 с	3 мин 1 с	11 мин 42 с
			40 с	5 мин 55 с	22 мин 53 с
 Замена цвета					

 Скоростной	 320 x 240 пикселей		10 с	1 мин 32 с	5 мин 59 с
 Компактный	 160x 120 пикселей		1 мин 39 с	14 мин 29 с	55 мин 57 с

* Максимальная длительность видеоролика в режиме : 1 мин, в режиме : 3 мин. Значения относятся к максимальному времени непрерывной съемки.

Объемы данных изображений (оценка)

Разрешение	Сжатие		
			
L (2816 x 2112 пикселей)	2720 Кбайт	1620 Кбайт	780 Кбайт
M1 (2272 x 1704 пикселя)	2002 Кбайта	1116 Кбайт	556 Кбайт
M2 (1600 x 1200 пикселей)	1002 Кбайта	558 Кбайт	278 Кбайт
S (640 x 480 пикселей)	249 Кбайт	150 Кбайт	84 Кбайта
 (1600 x 1200 пикселей)	–	558 Кбайт	–
W (2816 x 1584 пикселя)	2026 Кбайт	1210 Кбайт	585 Кбайт

	Разрешение	Частота кадров	Размер файла
 Стандартный	 (640 x 480 пикселей)		1920 Кбайт/с
			960 Кбайт/с
 Акцентиров. цветом	 (320 x 240 пикселей)		660 Кбайт/с
		 Замена цвета	
 Скоростной	 (320 x 240 пикселей)		1320 Кбайт/с
 Компактный	 (160 x 120 пикселей)		120 Кбайт/с

Карта памяти SD

Интерфейс	Совместимый со стандартами на карты памяти SD
Габариты	32,0 x 24,0 x 2,1 мм
Вес	Прибл. 2 г

Карта памяти MultiMediaCard

Интерфейс	Совместимый со стандартами MultiMediaCard
Габариты	32,0 x 24,0 x 1,4 мм
Вес	Прибл. 1,5 г

Аккумулятор NB-5L

Тип	Перезаряжаемый литиево-ионный аккумулятор
Номинальное напряжение	3,7 В=
Номинальная емкость	1120 мАч
Количество циклов зарядки	Прибл. 300
Диапазон рабочих температур	0 – 40 °С
Габариты	32,0 x 44,9 x 7,9 мм
Вес	Прибл. 25 г

Зарядное устройство CB-2LX/CB-2LXE

Номинальные входные параметры	100– 240 В~ (50/60 Гц) 8,5 ВА (100 В) – 12 ВА (240 В) (CB-2LX) 0,085 А (100 В) – 0,05 А (240 В) (CB-2LXE)
Номинальные выходные параметры	4,2 В=, 0,7 А
Время зарядки	Прибл. 2 ч 5 мин
Диапазон рабочих температур	0 – 40 °С
Габариты	57,5 x 81,6 x 21,0 мм
Вес	Прибл. 65 г (CB-2LX) Прибл. 59 г (CB-2LXE) (без кабеля питания)

Компактный блок питания CA-DC10

(Входит в состав отдельно продаваемого комплекта сетевого питания АСК-DC30)

Номинальные входные параметры	100– 240 В~ (50/60 Гц) 16 ВА (100 В) – 26 ВА (240 В)
Номинальные выходные параметры	4,3 В=, 1,5 А
Диапазон рабочих температур	0 – 40 °С
Габариты	42,6 x 104,4 x 31,4 мм
Вес (без кабеля питания)	Прибл. 180 г

АЛФАВИТНЫЙ УКАЗАТЕЛЬ

AiAF	49
HF-DC1	116
JUMP (Поиск изображения)	75

А

Автоматическое воспроизведение (Слайд-шоу)	84
Автоспуск	41
Аккумулятор	
Емкость аккумулятора	122
Зарядка	
..... 112, <i>Основные операции</i> 1	
Обращение.....	111
Установка <i>Основные операции</i> 2	
Аудио/видеокабель.....	94

Б

Баланс белого.....	57
Бесконечность	14

В

Видео	
Съемка	43
Видеосистема	94
Видеофильм	
Воспроизведение	76
Монтаж	77
Воспроизведение	
..... <i>Основные операции</i> 11	
Вспышка..... 14, <i>Основные операции</i> 9	
Выдержка затвора	55
Выключение звука	
..... <i>Основные операции</i> 5	

Г

Гистограмма	21
-------------------	----

Д

Дата/время	
Использование часов	16
Мировое время	23
Установка <i>Основные операции</i> 4	
Диск установки режима	
..... 14, <i>Основные операции</i> 5, 6	

Ж

ЖК-монитор	
Быстрое увеличение яркости	
ЖК-монитора	17
Информация при воспроизведении	19
Информация при съемке	18
Использование ЖК-монитора	15
Ночной режим монитора	17
Отображаемая информация	18

З

Загрузка изображений	
в компьютер <i>Основные операции</i> 16	
Заказ передачи DPOF	92
Заказ печати DPOF	
Выбор изображений	89
Стиль печати	91
Защита	88
Звуковая памятка	82
Зуммирование <i>Основные операции</i> 9	

И

Индексный режим.....	74
Индикатор	22
Интерфейсный кабель..... <i>Основные операции</i> 14, 18	

К

Карта памяти	
Обращение.....	113
Приблизительная емкость	123
Установка <i>Основные операции</i> 2	
Форматирование.....	32, 114
Кнопка «Печать/загрузка»	
..... 14, <i>Основные операции</i> 14, 22	
Кнопка FUNC./SET	14
Кнопка MENU	14
Кнопка питания	
..... 14, <i>Основные операции</i> 5	
Кнопка спуска затвора	14
Нажатие наполовину	
..... <i>Основные операции</i> 5	
Полное нажатие	
..... <i>Основные операции</i> 6	

Количество записываемых пикселей	33
Комплект сетевого питания АСК-DC30.....	115

Л

Линии сетки	27
-------------------	----

М

Макро	14
Макро с цифровым зумом.....	37
Макро	<i>Основные операции</i> 10
Меню	
Меню FUNC.....	25, 27
Меню и настройки	25
Меню «Моя камера»	30
Меню «Настройка».....	28
Меню печати	28
Меню показа.....	28
Меню съемки	27
Список меню.....	27
Меню «Моя камера»	30
Меню FUNC.....	25
Меню настройки	28
Мои цвета (Воспроизведение)	81
Мои цвета (Съемка)	60

Н

Наручный ремень	12
Непрерывная съемка	39
Номер файла.....	70

О

Объемы данных изображений (оценка)	124
Отображение времени	16

П

Параметры Моя камера	95
Печать	<i>Основные операции</i> 14
Плавная непрерывная съемка.....	39
Повернуть.....	79
Подсветка AF.....	27
Пользовательский баланс белого.....	58
Прямая передача	<i>Основные операции</i> 22

Р

Разрешение	46
Разъем DIGITAL	<i>Основные операции</i> 19
Рамка автофокусировки	18, 49
Рамка точечного замера.....	18, 53
Режим IS.....	35
Режим печати даты на открытке.....	40
Режим съемки	
Автоматический режим	<i>Основные операции</i> 7
Видео.....	43, <i>Основные операции</i> 8
Выбор	<i>Основные операции</i> 6
Макро с цифровым зумом	37
Панорамный.....	47
Ручной	36, <i>Основные операции</i> 7
Макро с цифр. зумом	<i>Основные операции</i> 7
Панорамный	<i>Основные операции</i> 7
Специальный сюжет.....	36
Акцентиров. цветом	63, <i>Основные операции</i> 8
Вечеринка	<i>Основные операции</i> 7
Дети&Дом. животные	<i>Основные операции</i> 7
Замена цвета	64, <i>Основные операции</i> 8
Листва	<i>Основные операции</i> 7
Ночная съемка	<i>Основные операции</i> 7
Пляж	<i>Основные операции</i> 8
Под водой	<i>Основные операции</i> 8
Портрет	<i>Основные операции</i> 7
Снег	<i>Основные операции</i> 7
Фейерверк	<i>Основные операции</i> 8
Специальный сюжет.....	<i>Основные операции</i> 7
Режимы замера экспозиции.....	53

С	
Сбросить все	31
Сдвиг экспозиции	45
Сжатие	33
Слайд-шоу	84
Выбор	86
Параметры повтора	87
Эффекты перехода	85
Создать папку	69
Сообщения	108
Стирание	
Все снимки	88
Одиночные изображения	
..... 14, <i>Основные операции</i> 11	
Съемка на бесконечности	
..... <i>Основные операции</i> 10	

Т

Телефото	<i>Основные операции</i> 9
Тихо	28
Требования	
к системе	<i>Основные операции</i> 17

У

Увеличение	73
Уменьшение эффекта «красных	
глаз»	12, <i>Основные операции</i> 9

Ф

Фиксация автофокусировки	50
Фиксация фокусировки	50
Фиксация экспозиции	51
Фиксация экспозиции	
при съемке со вспышкой	52
Фокусировка	49
Функция автоповорота	68

Ц

Цифровой зум	38
Цифровой разъем DIGITAL	13

Ч

Часовой пояс	23, 29
Частота кадров	46
Чувствительность ISO	67

Ш

Широкоугольное	
положение	<i>Основные операции</i> 9

Э

Экономия энергии	22, 29
Экспозиция	54
Эффекты перехода	
Воспроизведение	80
Слайд-шоу	85

Я

Язык	<i>Основные операции</i> 4
------------	----------------------------

ДЛЯ ЗАМЕТОК

ДЛЯ ЗАМЕТОК

ДЛЯ ЗАМЕТОК

ДЛЯ ЗАМЕТОК

ДЛЯ ЗАМЕТОК

Ограничение ответственности

- Несмотря на все усилия, приложенные для обеспечения полноты и точности информации, содержащейся в данном Руководстве, компания Canon не несет ответственности за возможные опечатки и упущения в документации.
- Компания Canon сохраняет за собой право в любое время изменять характеристики аппаратных средств и программного обеспечения, рассматриваемых в данном Руководстве, без предварительного уведомления.
- Никакая часть настоящего Руководства не может быть воспроизведена, передана, переписана, записана в систему поиска информации или переведена на какой-либо язык в какой бы то ни было форме и какими бы то ни было средствами без предварительного письменного согласия компании Canon.
- Компания Canon не дает никаких гарантий в отношении ущерба, причиненного порчей или потерей данных вследствие ошибочной эксплуатации или неисправности камеры, программного обеспечения, карт памяти SD (SD-карт), персональных компьютеров, периферийных устройств или использования иных карт, не являющихся SD-картами производства Canon.

Торговые марки

- Macintosh, Mac OS и QuickTime являются торговыми марками корпорации Apple Computer, зарегистрированными в США и/или других странах.
- Microsoft® и Windows® являются зарегистрированными торговыми марками либо торговыми марками корпорации Microsoft в США и/или других странах.
- Логотип SD является торговой маркой.
- Прочие названия и изделия, не упомянутые выше, могут быть зарегистрированными торговыми марками или торговыми марками соответствующих компаний.

© Canon, 2006 г. С сохранением всех прав.

Функции, доступные в различных режимах съемки

В приведенной ниже таблице указаны установки, доступные для различных условий съемки. После завершения съемки параметры, выбранные для каждого режима, сохраняются.

Функция	Иконка	M				SCN				Стр.
		Иконка 1	Иконка 2	Иконка 3	Иконка 4	Иконка 5	Иконка 6	Иконка 7	Иконка 8	
Разрешение	Высокое	L	●	●	●	▲	●	●	–	стр. 33
	Среднее 1	M1	○	○	○	△	○	○	–	
	Среднее 2	M2	○	○	○	△	○	○	–	
	Низкое	S	○	○	○	△	○	○	–	
	Открытка	Иконка	○	○	–	–	○	○	–	
	Широкоэкранный	W	○	○	–	–	○	○	–	
	Видео		–	–	–	–	–	–	○ ⁽¹⁾	
Сжатие	Отлично	S	○	○	○	△	○	○	–	стр. 33
	Хорошо	Иконка	●	●	●	▲	●	●	–	
	Нормально	Иконка	○	○	○	△	○	○	–	
Частота кадров		–	–	–	–	–	–	○ ⁽²⁾	стр. 46	
Вспышка ⁽³⁾	Авто	Иконка	○	○	–	–	○	○	–	Основные операции, стр. 9
	Авто с уменьшением эфф. «красных глаз»	Иконка	●	●	–	–	○	○	–	
	Вкл. с уменьшением эфф. «красных глаз»	Иконка	–	–	–	–	–	–	–	
	Включена	Иконка	–	○	–	△	○	○	–	
	Выключена	Иконка	○	○	●	▲	○	●	–	
Замедл. синхр.	Иконка	–	○	–	△	–	○	–		
Режим «Макро»	Иконка	○	○	–	△	○ ⁽⁴⁾	○	○	Основные операции стр. 10	
Режим «Бесконечность»	Иконка	–	○	–	△	○ ⁽⁴⁾	○	○		
Фиксация фокусировки	AFL	–	○	○	–	–	–	○ ⁽⁵⁾	стр. 50	
Фиксация экспозиции	AEL	–	○	○	–	–	–	○	стр. 51	
Фиксация FE	FEL	–	○	–	–	–	–	–	стр. 52	
Способ съемки	Покадровая съемка	Иконка	●	●	●	●	●	●	–	стр. 39
	Непрерывная съемка	Иконка	–	○	○	–	○	–	–	
	Автоспуск 10 с	Иконка	○	○	○	○	○	○	○	
	Автоспуск 2 с	Иконка	○	○	○	○	○	○	○	
	Устан. таймера	Иконка	○	○	○	–	○	–	–	
Режимы автофокусировки		–	○	○	–	○ ⁽⁶⁾	○	–	стр. 49	
Подсветка AF		○	○	○	△	○ ⁽⁷⁾	○	○	стр. 27	
Цифровой зум		○	○	○ ⁽⁸⁾	–	○	–	● ⁽⁹⁾	стр. 38	

Функция						SCN				Стр.
Способ замера экспозиции	Оценочный	— ⁽¹⁰⁾	●	●	●	— ⁽¹⁰⁾	— ⁽¹⁰⁾	— ⁽¹⁰⁾	стр. 53	
	Усредненный	—	○	○	—	—	—			
	Точечный	—	○	○	—	—	—			
Компенсация экспозиции		—	○	○	△	○	—	—	стр. 54	
Сдвиг экспозиции		—	—	—	—	—	—	○	стр. 45	
Длительная выдержка		—	○	—	—	—	—	—	стр. 55	
Баланс белого		—	○	○	△	— ⁽¹⁰⁾	— ⁽¹⁰⁾	○ ⁽⁵⁾	стр. 57	
Мои цвета		—	○	○	△	—	—	○ ⁽⁵⁾	стр. 60	
Чувствительность ISO		○ ⁽¹¹⁾	○	○	—	— ⁽¹⁰⁾	— ⁽¹⁰⁾	—	стр. 67	
Автоповорот		○	○	○	△	○	○	—	стр. 68	
Линии сетки		○	○	○	—	○	○	○	стр. 27	
Режим IS		○	○	○	○	○	○	○ ⁽¹²⁾	стр. 35	

○ Установка доступна (● Установка по умолчанию)

△ Установка возможна только для первого изображения. (▲ Установка по умолчанию)

■ (Затененные клетки): Установка сохраняется при выключении питания камеры.

За исключением пунктов меню [Часовой пояс], [Дата/Время], [Язык] и [Видеосистема], для всех остальных установок меню и изменений, сделанных с помощью кнопок камеры, можно одной операцией восстановить все значения по умолчанию (стр. 31).

(1)(2) Ниже приведены разрешения и частоты кадров для режима (Видео).

	Разрешение			Частота кадров		
	●	○	—	—	●	○
	—	●	—	●	—	—
	—	—	●	—	—	●

- (3) По умолчанию для вспышки установлен режим «Авто с уменьшением эффекта «красных глаз» в режимах , , и , «Авто» в режимах , и и «Выкл.» в режимах и .
- В режиме установка вспышки невозможна.
 - При срабатывании вспышки в режиме камера автоматически использует режим синхронизации при длительной выдержке.

(4) В режимах переключение между режимами «Макро»/«Бесконечность» невозможно.

(5) В режиме или выбор невозможен.

(6) В режимах выбор режима автофокусировки невозможен.

(7) В режиме установка подсветки автофокусировки невозможна.

(8) В режиме выбор варианта [Выкл.] невозможен.

(9) Может устанавливаться и использоваться в режиме .

(10) Автоматически устанавливается камерой.

(11) Возможен выбор вариантов и .

(12) В режиме выбор вариантов [При съемке] и [Панорама] невозможен.

Canon