

# Руководство по эксплуатации

DAEWOO  
ELECTRONICS



## DV-1100S

## DVD проигрыватель





## Инструкция по эксплуатации

## Содержание



<b>Важные инструкции по безопасности</b> .....	<b>2</b>	<b>ПРОИГРЫВАНИЕ ЖЕЛАЕМОГО МОМЕНТА</b> .....	<b>21</b>
<b>Характеристики</b> .....	<b>5</b>	Для пропуска сцен на диске .....	21
<b>О диске</b> .....	<b>6</b>	Передвижение напрямую к желаемому фильму (DVD) .....	21
<b>До операции</b> .....	<b>8</b>	Проигрывание диска, содержащего MP3 файлы .....	22
<b>Приготовления до включения</b> .....	<b>10</b>	Повтор проигрывания .....	22
Передняя панель .....	10	Проигрывание выбранной сцены .....	23
Тыльная панель .....	11	Выберите язык субтитров .....	23
VFD .....	12	Поиск .....	24
Названия и расположение кнопок на пульте управления .....	13		
<b>ПОДКЛЮЧЕНИЯ</b> .....	<b>14</b>	<b>ПРОИГРЫВАНИЕ ДИСКА РАЗЛИЧНЫМИ СПОСОБАМИ</b> ..	<b>26</b>
<b>ОСНОВНЫЕ ОПЕРАЦИИ</b> .....	<b>15</b>	Выбор угла .....	26
Проигрывание дисков .....	15	Включение функции ZOOM .....	26
Установка системы .....	16	Функция Book Mark .....	27
Режим V-MODE .....	16	Программа проигрывания (DVD) .....	28
Дисплей .....	16	Программное Проигрывание (CD) .....	28
Быстрое проигрывание .....	17	Цифровое Проигрывание (DVD) .....	29
Медленное проигрывание .....	17	Цифровое проигрывание (CD) .....	29
Пауза/ STEP .....	17	Проигрывание DivX диска на CD-R(W) .	30
Выбор аудио язык .....	18	Воспроизведение файлов формата MP3 или JPEG .....	31
Выбор каналов .....	18		
Выбор Аудио 3D .....	18	<b>УСТАНОВКА ФУНКЦИЙ</b> .....	<b>32</b>
<b>РЕГУЛИРОВКА МИКРОФОНА</b> .....	<b>19</b>	Установка меню .....	32
Установка Микрофона .....	19	Таблица языков и аббревиатуры .....	34
Контроль тона .....	20	Language (Язык) .....	35
		Video (Видео) .....	36
		Audio (Аудио) .....	37
		Preference (Предпочтений) .....	38
		<b>ДРУГОЕ</b> .....	<b>39</b>
		Список неисправностей .....	39
		Технические спецификации .....	40

## ВАЖНЫЕ ИНСТРУКЦИИ ПО БЕЗОПАСНОСТИ

	<b>ПРЕДОСТЕРЕЖЕНИЕ</b> РИСК УДАРИТЬСЯ ЭЛЕКТРИЧЕСКИМ ТОКОМ НЕ ОТКРЫВАТЬ	
<p><b>ПРЕДОСТЕРЕЖЕНИЕ:</b> Чтобы уменьшить риск удара электрическим током, не открывайте крышку (или заднюю крышку). Внутри нет деталей, которые мог бы починить пользователь. Предоставьте ремонт квалифицированному сервисному персоналу.</p>		



Данный символ предназначен для предупреждения пользователя о не изолированной опасной электрической мощности внутри аппаратуры, которая увеличивает риск удара электрическим током.



Данный символ предназначен для осведомления пользователя о существовании важных оперативных инструкций и инструкций по хранению (ремонту), идущих в комплекте с устройством.

**ПРЕДОСТЕРЕЖЕНИЕ :** ВО ИЗБЕЖАНИЕ ПОЖАРА ИЛИ ПОРАЖЕНИЯ ЭЛЕКТРИЧЕСКИМ ТОКОМ, НЕ ДОПУСКАЙТЕ ПОПАДАНИЯ ДАННОГО ИЗДЕЛИЯ ПОД ДОЖДЬ ИЛИ В УСЛОВИЯ ВЫСОКОЙ ВЛАЖНОСТИ.

**ПРЕДОСТЕРЕЖЕНИЕ :** ДЛЯ ПРЕДОТВРАЩЕНИЯ УДАРА ЭЛЕКТРИЧЕСКИМ ТОКОМ, ПРАВИЛЬНО И ПОЛНОСТЬЮ ВСТАВЬТЕ ВИЛКУ КАБЕЛЯ В РОЗЕТКУ.

### ВАЖНАЯ ИНФОРМАЦИЯ О ЛАЗЕРНОЙ АППАРАТУРЕ

- Лазер** Данный цифровой видеоплеер поддерживают лазерную систему. Для безопасного использования данного устройства, прочтите, пожалуйста, внимательно инструкцию по эксплуатации и сохраните ее для дальнейшего обращения к ней. Если устройство необходимо отремонтировать, свяжитесь со специализированным сервисным центром для получения полной информации по сервису. Использование приборов или произведение операций над устройством, не предусмотренных производителями, могут привести к опасному возгоранию. Для предотвращения прямого возгорания лазерного луча, не пытайтесь вскрыть устройство. Излучение лазерной радиацией возможно, только когда открыта крышка.  
**НЕ СМОТРИТЕ СПЕЦИАЛЬНО НА ЛУЧ.**

- Опасность** Видимая лазерная радиация излучается, когда открыто устройство или, когда защитные блокировки искажены или повреждены. Избегайте прямого попадания луча на Вас.

- Предупреждение** Не открывайте крышку. Внутри нет каких-либо частей, которые мог бы отремонтировать пользователь. Предоставьте ремонт квалифицированному сервисному персоналу.

**CLASS 1  
LASER PRODUCT**

**ПРЕДОСТЕРЕЖЕНИЕ:** Любые изменения или ремонт в данном устройстве, совершенные пользователем, которые официально не рекомендованы отделом, ответственным за комплектацию, могут сделать недействительными права пользователя в управлении этим устройством.

**ВНИМАНИЕ:** Если задержаться в режиме СТОП на более, чем 5 минут, то Вы попадете в режим Сохранения экрана. Когда режим Сохранения экрана остается активным более 1 часа, то устройство переходит в Резервный Режим.

### MACROVISION

Данное устройство обладает технологией защиты права записи, которая в свою очередь защищена отдельными американскими патентами и правами на интеллектуальную собственность, принадлежащими корпорации Macrovision и другим владельцам прав. Использование данной технологии защиты прав записи должны быть заверены Корпорацией Macrovision, они также предназначены для домашнего и другого ограниченного просмотра, которые одобрены Корпорацией Macrovision. Внутренние изменения или разборка запрещены.

**ВАЖНЫЕ ИНСТРУКЦИИ ПО БЕЗОПАСНОСТИ**

Данное устройство было разработано для персональной безопасности. Неправильное использование может привести к удару электрическим током или возгоранию. Инструкции функций, использовании и ремонте устройства. Данное устройство – транзисторное и не содержит внутри никаких частей, которые мог бы самостоятельно починить пользователь.

**1 Прочтите эти инструкции**

Все инструкции по безопасности и операциям должны быть прочтены до включения устройства.

**2 Сохраните эти инструкции**

Инструкции по безопасности и операциям должны быть сохранены для дальнейшего обращения к ним.

**3 Учитывайте все предупреждения**

Вы должны придерживаться всех предупреждений, имеющихся на устройстве и в инструкциях по операциям.

**4 Следуйте всем инструкциям**

Необходимо следовать всем инструкциям по безопасности.

**5 Очистка**

Выдерните кабель питания устройства из розетки перед очисткой. Не используйте какие-либо моющие жидкости или аэрозоли. Используйте влажную тряпочку для очистки.

**6 Прикрепления**

Не используйте никакие крепления, кроме тех, что рекомендованы самим производителем, так как они могут нанести повреждения.

**7 ВОДА И ВЛАГА**

Не используйте данное устройство около воды, например, около ванны, душа, кухонной раковины или стиральной машины, во влажном подвале или около плавательного бассейна.

Предупреждение о перемещении подставок (символ предоставлен RETAC)

**8 Аксессуары**

Не ставьте данное устройство на неустойчивый стол, стел, треножку, корзинку, тележку.. Устройство может упасть, нанеся серьезное повреждение ребенку или взрослому, а также сломаться. Используйте данное устройство только с треножкой, стендом, тележкой, столом или корзиной, одобренными производителем.

**8А**

Устройство и комплект подставки нужно осторожно передвигать. Быстрые остановки, неумеренная сила и неровные поверхности могут перевернуть видео устройство вместе с подставкой.

**9 ВЕНТИЛЯЦИЯ**

Щели и отверстия предназначены для предотвращения и защиты устройства от перегрева. Не блокируйте и не прикрывайте эти вентиляционные отверстия. Данные отверстия не должны блокироваться при помещении на кровать, диван, ковер или другую подобную поверхность. Никогда не устанавливайте устройство около каких-либо горячих источников, таких как радиаторы, горячие регистры. Данное устройство можно установить во встроенное пространство, например, книжную полку или на стойке, только если происходит правильная вентиляция или инструкции по эксплуатации производителя это разрешают.

**10 Источники питания**

Данное устройство питается только от того типа источника питания, который обозначен на лейбле. Если Вы не уверены в типе источника питания в Вашем доме, проконсультируйтесь с видео дилером или местной энергетической станцией. Для получения информации об устройствах, работающих от батарей или других источников, обратитесь к инструкции по эксплуатации.

**11 Заземление или Поляризация**

Данное устройство снабжено поляризованным чередованием – текущая линейная вилка (вилка, имеющая одно лезвие шире другого). Данная вилка подойдет в розетку только одним образом. Это заметка по безопасности. Если Вам не удалось полностью вставить вилку в розетку, попробуйте вставить вилку другой стороной. Если все-таки вилку не удается вставить, свяжитесь с Вашим электриком для замены неподходящей розетки. Для предотвращения удара электрическим током используйте поляризованную розетку с кабелем расширения, сосудом, или другой розеткой, только если лезвия вилки полностью входят в розетку. Если Вам нужен кабель с расширением, используйте поляризованный кабель.

**12 Защита кабеля питания**

Кабели источника питания должны быть

**ВАЖНЫЕ ИНСТРУКЦИИ ПО БЕЗОПАСНОСТИ**

спрятаны, чтобы на них не наступили или не повредились от предметов, лежащих над или под ними. Обратите особое внимание на кабели в розетке и на то место, куда их подключают в устройстве.

**13 Молния**

Для дополнительной защиты данного устройства во время грозы, молнии, или на период длительного неиспользования, выдерните кабель питания из розетки и отключите антенну или кабельную систему. Это предотвратит повреждение устройства.

**14 Ложе для диска**

Аккуратно закрывайте отделение для диска. Можно серьезно повредить пальцы.

**15 Перегрузка**

Не перегружайте встроенные розетки или удлинители кабеля, так как это может привести к риску возгорания или удару электрическим током.

**16 Помещение объектов и вливание жидкости**

Никогда не проталкивайте какие-либо объекты через отверстия, так как они могут затронуть опасные точки с напряжением или другие части, что приведет к возгоранию или удару электрическим током. Никогда не проливайте какую-либо жидкость на устройство.

**17 Тяжести**

Не ставьте тяжелые предметы и не наступайте на устройство. Устройство может упасть, сломаться, причинив Вам серьезные повреждения.

**18 ДИСК**

Не используйте потрескавшийся, деформированный или ремонтировавшийся диск. Данные диски легко ломаются, могут причинить Вам серьезные повреждения и сломать само устройство.

**19 СЕРВИС**

Не пытайтесь отремонтировать самостоятельно устройство, так как открытие или смещение крышек не защищают Вас от опасного открытого напряжения. Предоставьте ремонт квалифицированному сервисному центру.

**20 Повреждения, требующие ремонта в сервисе**

Выдерните кабель питания устройства из розетки и обратитесь к сервисному персоналу в следующих ситуациях:

А. Когда повреждены кабель питания или

розетка

В. Если пролилась жидкость, или какие-то предметы упали на устройство.

С. Если устройство подверглось воздействию дождя или влаги

Д. Если устройство долго не оперирует при соблюдении всех инструкций. Установите только те кнопки управления, о которых говорится в инструкциях. Неправильная установка данных кнопок может привести к повреждению устройства или потребует дополнительной работы квалифицированного электрика, чтобы вернуть устройство в нормальное рабочее состояние.

Е. Если устройство уронили или корпус поврежден.

Ф. Если устройство работает в неверном режиме –это означает, что необходим ремонт.

**21 Замена частей**

Когда потребуется замена частей, убедитесь, что те части, которые хочет применить квалифицированный электрик, подходят по характеристикам к предыдущим частям. Использование замен, специфицированных производителем, может предотвратить возгорание, удар током, или другие повреждения.

**22 Проверка безопасности**

После завершения любого сервиса или ремонта устройства, попросите сервисного электрика установить проверку по безопасности, рекомендованную производителем для удостоверения в том, что устройство находится в безопасном рабочем состоянии.

**23 Установка около стены или потолка**



Данное устройство должно быть установлено к стене или потолку, только если рекомендовано производителем.

**24 Жара**

Устройство должно быть расположено далеко от горячих источников, таких как радиаторы, горячие регистры, плиты или другие устройства (включающие усилители), которые производят тепло.

## ХАРАКТЕРИСТИКИ



- ④ **Выдающееся качество звука**  
Система Dolby Digital , разработанная Лабораторией Dolby и DTS  при поддержке компании DTS Inc., представляет высокое качество звука surround, который может проигрываться на DVD или CD дисках дома и воспроизводить звуковые эффекты высокого качества.
- ④ **ВЫСОКОЕ ОПРЕДЕЛЕНИЕ**  
Устройство считывает код MPEG2 формата и воспроизводит высокое горизонтальное решение.
- ④ **УНИКАЛЬНЫЕ ФУНКЦИИ**  
Мульти – угол и мульти–язык привносят уникальные функции. Опция Родительского запрета упрощает контроль содержания дисков.
- ④ **ЭКРАН**  
Имеются обычный экран и широкий экран (16:9).
- ④ **СОВМЕСТИМОСТЬ**  
Устройство может проигрывать DVD диски, а также CD, CD-R, CD-RW, PIC-CD и MP3 диски.
- ④ **ZOOM**  
Устройство может увеличивать или уменьшать размер изображения.
- ④ **МУЛЬТИ ФУНКЦИИ**  
Быстрое проигрывание вперед и быстрая перемотка, медленное проигрывание вперед и медленная перемотка, проигрывание рамки, повтора и программы.
- ④ **ВРЕМЯ ПОИСКА**  
Устройство может искать определенный момент на диске, особенно хорош для просмотра Художественных фильмов.
- ④ **СОХРАНЕННОЕ ПРОИГРЫВАНИЕ**  
Устройство может запомнить позицию, на которой остановился диск и начать обратное воспроизведение.
- ④ **ВИДЕО ВЫХОД**  
Стандартное видео, S-Видео, режим сигнального выхода RGB.
- ④ **АУДИО ВЫХОД**  
Аналог аудио выхода, коаксиальный и оптический цифровой выход, могут быть присоединены к подходящему усилителю для наслаждения звуковыми эффектами высокого качества.
- ④ **КАРАОКЕ**  
Разъем для микрофона, выбор канала КАРАОКЕ.

## О ДИСКЕ

### ■ Принципы для написания

Данная инструкция в основном рассказывает о том, как использовать кнопки на пульте дистанционного управления, Вы можете использовать устройство, если кнопки на корпусе имеют похожие имена на те, что находятся на пульте дистанционного управления.

### ■ ПРОИГРЫВАЕМЫЕ ДИСКИ

DVD Видео	Региональный номер 5 или Региональный номер BCE
DVD-R/+R	DVD Видео
DVD-RW/+RW	DVD Видео
DVD-ROM	DVD Видео
CD-G	Воспроизведение аудио / графических файлов
CD-DA	Цифровые аудио файлы
CD-R/ CD-RW	Цифровые файлы с форматом аудио /MP3/ JPEG
CD-DA/JPEG/MP3	Объем диска: около 4М, каждый файл до 1М
CD-ROM	Цифровые файлы с форматом аудио /MP3/ JPEG

### ■ Не воспроизводимые диски

DVD-video	Разные региональные номера
DVD-ROM	Файлы для приложений ПК/ файлы данных
CD-ROM	Файлы для приложений ПК/ файлы данных
CD-MP3	Файлы формата Windows
DVD-RAM	Все форматы

### ■ Структура DVD

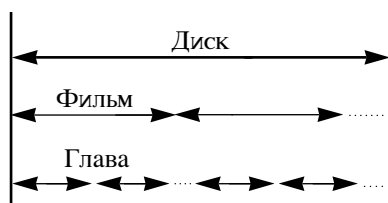

### ■ Структура CD

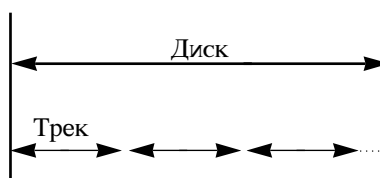

### ■ Фильм

Изображения или музыка DVD поделены на некоторые разделы, среди которых фильм – самый большой.

При проигрывании DVD, кино – это фильм.

При проигрывании CD, соединенные треки создают фильм.



## ■ ГЛАВА

Это меньше, чем фильм среди разделов DVD. Фильм состоит из нескольких глав, и каждая глава имеет номер поиска. Но некоторые диски могут не иметь пронумерованных глав.

## ■ ТРЕК

В CD каждый трек обладает номером, который позволяет осуществить поиск функций.

## ■ СЦЕНА

Изображения меню, подвижные и неподвижные изображения на CD можно разделить на некоторые части, которые называются эпизоды. За каждым эпизодом закреплён номер.

### ИНФОРМАЦИЯ О РЕГИОНАЛЬНОМ МЕНЕДЖМЕНТЕ

Данный раздел разработан и предназначен для ответа на Информацию о Региональном Менеджменте, которая записывается на диск DVD. Региональный плеер данного плеера- «5». Если региональный номер, описанный на дисках DVD, не отвечает региональному номеру плеера, то плеер не будет проигрывать диск. Данный плеер будет проигрывать диски с пометкой «ВСЕ». Таким образом, этот плеер будет проигрывать DVD диски с пометками, содержащими региональные номера, «ВСЕ» и «5».



(Регион 5)



(Регион ВСЕ)



## ДО ОПЕРАЦИИ



### ■ Безопасность

- До включения, проверьте, если мощность устройства подходит к мощности местной розетки.
- Придерживайте вилку, когда вытаскиваете кабель питания из розетки. Не тяните просто сам кабель питания.
- Когда вилка устройства вставлена в главную розетку, устройство все еще будет подключено, даже если питание будет выключено.
- Отсоедините кабель питания, как только какие-либо предметы или жидкость попадут в устройство. Устройство нельзя использовать, пока его не проверит специалист.
- Не открывайте устройство, так как лазерные лучи могут повредить Ваши глаза. Любого рода ремонт должен быть выполнен сервисным центром.

### ■ Размещение

- Поставьте устройство, где есть хорошая вентиляция для предотвращения перегрева. Никогда не ставьте устройство в места прямого попадания солнечных лучей или около горячих источников.
- Поставьте устройство горизонтально, никогда не ставьте тяжелые предметы на устройство.
- Для защиты погрузки, не ставьте устройство в место скопления пыли. Если пыль попала на ложе проигрывания диска, поставьте очистительный диск, чтобы прочистить ложе.
- Внимательно прочтите инструкции к очистительному диску.

### ■ Конденсация

Влага появится на линзах диска в следующих ситуациях:

- Устройство резко переместили из холодного места в теплое.
- Устройство поставлено в комнату с обогревателем или, наоборот, в холодную с кондиционером.
- Использование устройства во влажном месте. В этих случаях, устройство может не работать. Перезапустите диск и оставьте устройство примерно на час, чтобы лишнее слово дать испарится влаге.

### ■ Очистка

- Используйте мягкую материю с каплей моющего средства, чтобы протереть устройство, панель и кнопки.
- Никогда не используйте абразивную бумагу, пудру для полирования, растворитель, например, алкоголь или бензин.

### ■ Обращение с дисками

- Чтобы держать диски в чистоте, не трогайте проигрываемую сторону диска.
- Не прикрепляйте бумагу или пленку на диск.
- Держите диск в стороне от прямого попадания солнечного луча или горячих источников.
- После проигрывания храните диск в кейсе для дисков.

### ■ Очистка диска

- До проигрывания, протрите диск чистой материей из центра по часовой стрелке.
- Не используйте никакого типа растворители, например, бензин, известные доступные моющие средства или антистатические спреи.

## ■ Проверьте принадлежности

Проверьте, имеете ли аксессуары после того, как откроете коробку.

<p>Пульт Дистанционного управления</p> 	<p>AAA батареи</p> 	<p>Кабель Аудио/Видео</p> 	<p>Инструкция по эксплуатации</p> 
--	--	---	--

## ■ Используйте Пульт дистанционного управления

Проверьте, имеете ли вы все аксессуары после того, как откроете коробку.

- 1 Откройте отделение для батарей.
- 2 Вставьте 2 батареи, убедитесь, чтобы полюса «<+>» и «<->» батарей совпадали в отделении для батарей.
- 3 Закройте отделение для батарей.
- 4 Направьте пульт дистанционного управления на сенсор управления.

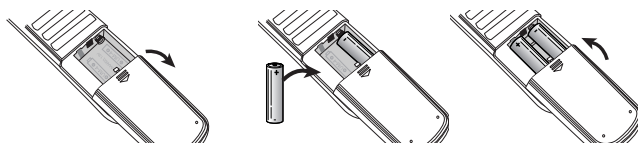

Примечание :

1. Батареи могут работать более 6 месяцев. Поменяйте батареи, если они не работают.
2. Если пульт дистанционного управления не используется долгое время, поменяйте батареи, для предотвращения утечки батарей.

## ПРИГОТОВЛЕНИЯ ДО ВКЛЮЧЕНИЯ

### Передняя панель



- ① **Кнопка Stand by Вкл/Выкл**  
Чтобы включить устройство или поставить на режим Stand by при подключении к сетевому питанию
- ② **Кнопка Открыть/ Закрыть**  
Чтобы Открыть или Закрыть ложе для диска.
- ③ **Кнопка Play**  
Для проигрывания запущенного диска. Нажмите эту кнопку, чтобы отправиться к желаемой функции, когда меню высветится на экране ТВ.
- ④ **■ Кнопка Стоп**
- ⑤ **Кнопка PREV**  
чтобы вернуться к предыдущему треку или главе
- ⑥ **Кнопка NEXT «следующий»**  
Чтобы перейти к следующей главе или треку.
- ⑦ **Сенсор управления**  
С пульта дистанционного управления поступает световой сигнал
- ⑧ **Дисплей**  
Статус функций дисплея
- ⑨ **Кнопка регулировки уровня громкости микрофона**
- ⑩ **Кнопка настройки эквалайзера**
- ⑪ **Разъем типа Jack 1& 2**

## ПРИГОТОВЛЕНИЯ ДО ВКЛЮЧЕНИЯ

### Тыльная панель

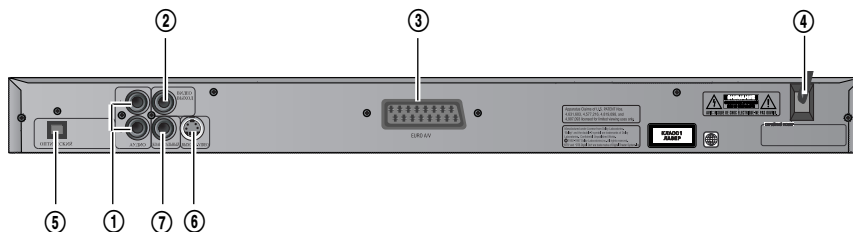

**① Аудио Выход (L/R Трек)**

Два гнезда для аналогового 2-х канального аудио, для ТВ или стерео усилитель.

**② Видео выход**

Подключает композитный видео сигнал к входу AV, гнездам PHONO ТВ или монитора, чтобы добиться высокой цветовой передачи

**③ Разъем EURO AV**

Если Видео выход phono не утилизируется, гнездо SCART может быть использовано для подключения ТВ, монитора или VCR.

**④ Гнездо для провода питания**

Создает питание между стеной розеткой и устройством.

**⑤ Цифровой Аудио Оптический Выход**

Подсоединяет цифровое аудио в режиме проигрывания к AV усилителю или видеомаягнитофону. Оснащенному цифровым аудио декодером для наслаждения театральным качественным звуком в Вашем доме.

**⑥ Выход S-Video**

Подключается к ТВ или монитору, оснащеному входом S-Video. Для достижения более четкого и резкого изображения при подключении через Видео Выход (композитное видео)

**⑦ Цифровой аудио Коаксиальный выход**

Подключает цифровое аудио в режиме проигрывания в AV усилитель или видеомаягнитофон, оснащенный цифровым аудио декодером для наслаждения театральным качественным звуком в Вашем доме.

## ПРИГОТОВЛЕНИЯ ДО ВКЛЮЧЕНИЯ

### VFD

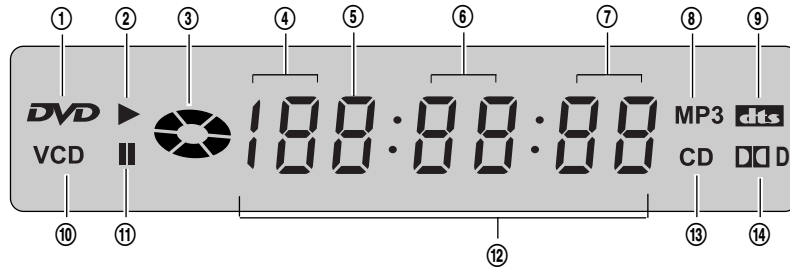

- |  |   |
|--|---|
| <p>① <b>Индикатор распознавания типа Диска : DVD</b></p> <p>② <b>Индикатор Проигрывания</b></p> <p>③ <b>ДИСК Запущен/ Индикатор Проигрывания</b><br/>Индикатор загорается после распознавания диска.</p> <p>④ <b>DVD/CD/MP3 индикатор</b><br/>:Показывает номер филмв/главы/трека</p> <p>⑤ <b>DVD/CD/MP3 индикатор :</b><br/>Показывает час</p> <p>⑥ <b>DVD/CD/MP3 индикатор :</b><br/>Показывает минуты.</p> <p>⑦ <b>DVD/CD/MP3 индикатор :</b><br/>Показывает секунды.</p> <p>⑧ <b>Индикатор распознающий DISK TYPE: MP3</b></p> <p>⑨ <b>Индикатор Потока Аудио DVD</b><br/>: dts</p> <p>⑩ <b>Индикатор распознавания типа Диска : VCD</b></p> <p>⑪ <b>Индикатор Паузы</b></p> | <p>⑫ <b>NUMER/CHARACTER индикатор</b><br/>Глава, номер трека и время показываются при загрузке DVD/CD диска, в то время, как номер трека номер и время показываются при загрузке MP3.</p> <p><i>DP EP</i> : Дискотод открыт</p> <p><i>CLD SE</i> : Дискотод закрыт</p> <p><i>LD Rd</i> : Диск считывается</p> <p><i>NO dISC</i> : Нет диска в дискотод</p> <p><i>Error</i> : На диске найдена ошибка</p> <p>⑬ <b>Индикатор распознавания типа Диска : CD</b></p> <p>⑭ <b>Индикатор Потока Аудио DVD</b><br/>Идентифицирует тип аудио диска в режиме проигрывания DOLBY DIGITAL.</p> |
|--|---|

## ПРИГОТОВЛЕНИЯ ДО ВКЛЮЧЕНИЯ

### Название и расположение кнопок на пульте управления

\* После установки режима в меню SETUP (например, PAL выбран в NTSC/PAL/AUTO установке), установка сохраняется и после выключения аппарата.

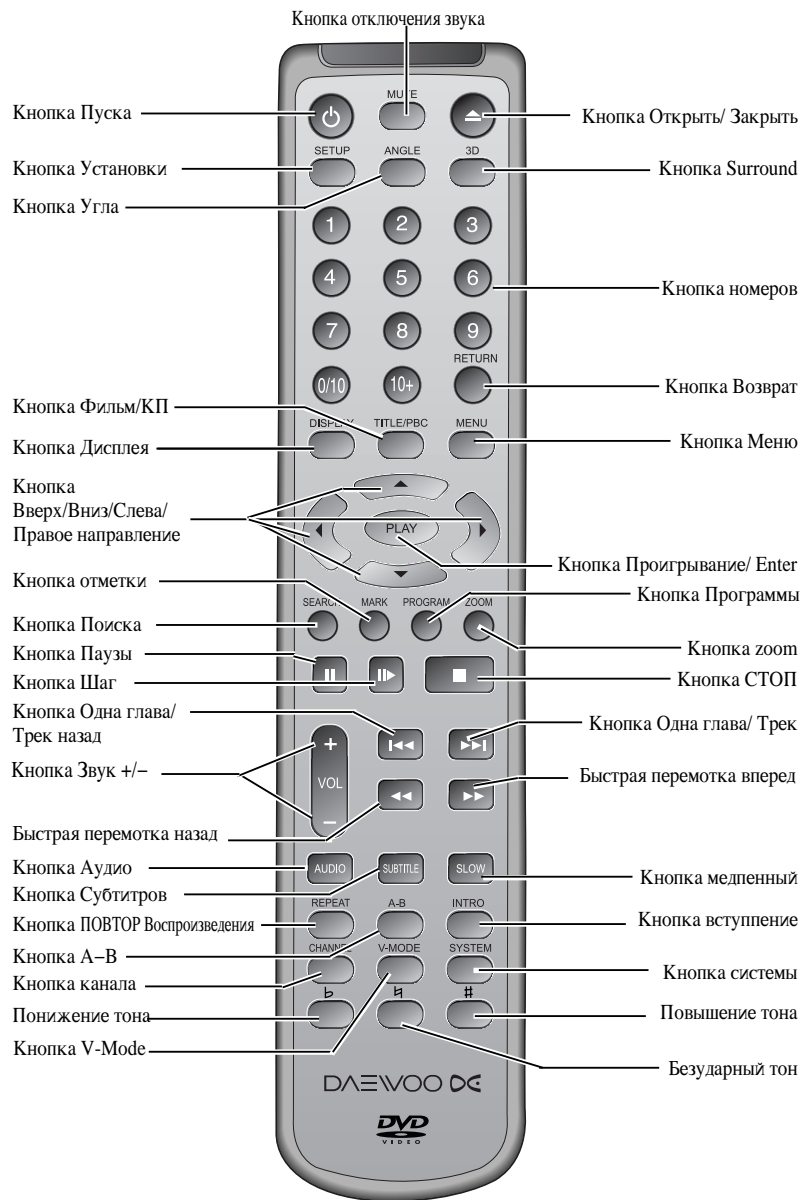

## ПОДКЛЮЧЕНИЯ

Выключите аппаратуру перед работой.

У устройства имеются различные режимы выходов, например, A/V выход, S-Video выход и сигнальный выход (Коаксиальный, Оптический). Вы можете выбрать любой.

### ■ Подключенный к ТВ и обычному усилителю

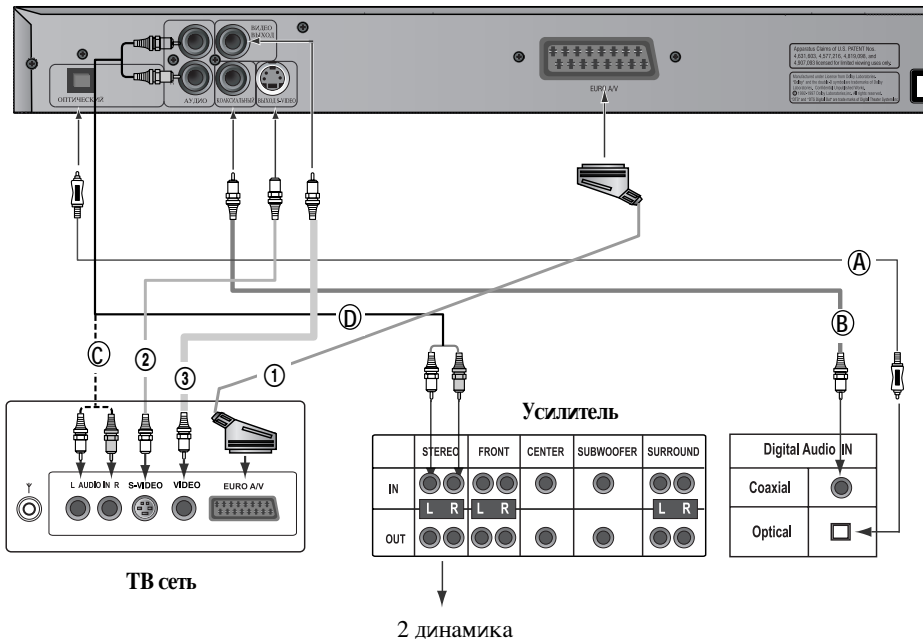

Подсоедините либо ①, ②+A, ③+A, ②+B, ③+B, ②+C, ③+C, ②+D либо ③+D.

Разработаны под лицензией Dolby Laboratories. "Dolby" и двойной символ D являются торговыми марками Dolby Laboratories. Конфиденциальные неопубликованные работы.

©1992–1997 Dolby Laboratories, Inc. Все права защищены.

«DTS» и «DTS Digital Out» являются торговыми марками Digital Theater Systems, Inc.

## ОСНОВНЫЕ ОПЕРАЦИИ



### ■ Прогрывание дисков

- 1 Нажмите кнопку «Пуск» в системе ТВ или аудио. Нажмите кнопку «ТВ/Видео» на ТВ, выберите режим Видео.

Выберите режим S-Video при использовании подключения S-Video.

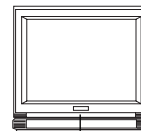

ТЧ/ЧПДЕО

#### Примечание:

Шаг 2 может быть отменен, если Вы не подключите его к усилителю.

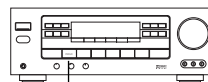

- 2 Выберите правильный аудио выход на усилителе.

- Каждый усилитель отличается от другого, пожалуйста обратитесь к инструкции по усилителю. (Например, подключите аудио выход DVD плеера к DVD аудио входу усилителя).



ДЧД/ЫД

- 3 Нажмите кнопку «Stand by/ON» на передней панели или кнопку «» на пульте дистанционного управления, чтобы включить устройство.

- 4 Нажмите кнопку «Открыть/Заккрыть », чтобы открыть ложе для диска и вставьте диск стороной с лейблом вверх. Нажмите кнопку «Открыть/Заккрыть » опять, чтобы закрыть ложе для диска. Устройство начнет считывать диск. Экран ТВ покажет меню DVD и меню фильмов.

- При проигрывании DVD, DVD меню и фильмы высветятся на экране ТВ и преобразуются в режим КП (Контроль проигрывания)
- В случае с CD диском, диск проигрывается в порядке номера трека.

- 5 Остановить проигрывание.  
Нажмите .

- 6 Нажмите , чтобы переместить диск.



## ОСНОВНЫЕ ОПЕРАЦИИ

### ■ Установка системы

Согласно системе подключенного ТВ, установите систему устройства для возможности просмотра ТВ. Нажмите кнопку **Система** на пульте дистанционного управления, потом выберите Тип ТВ.

- Когда Вы нажимаете на кнопку SYSTEM, на TV экране появляется следующая информация : “ If you want to change, press [SYSTEM] again. (Если Вы хотите изменить, нажмите [SYSTEM] снова.)” Нажмите кнопку SYSTEM снова, видео система меняется следующим образом.



SYSTEM

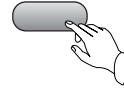

### ■ Режим V-MODE (выбор между чрестрочным, прогрессивным режимом или режимом S-VIDEO)

- При подключении с помощью компонентного интерфейса, нажмите кнопку V-MODE на пульте управления того чтобы выбрать между чрестрочным, прогрессивным режимом или режимом S-VIDEO.

Когда Вы нажимаете на кнопку V-MODE, на TV экране появляется следующая информация : “ If you want to change, press [V-MODE] again. (Если Вы хотите изменить, нажмите [V-MODE] снова.)” Снова нажмите кнопку V-MODE, чтобы изменить режим видео изображения.



Когда Вы находитесь в режиме Composite, изображения не воспроизводятся; нажмите кнопку V-MODE на пульте дистанционного управления, чтобы переключиться в режим Composite.

V-MODE



### ■ Дисплей

Всякий раз при нажатии кнопки «Дисплей» во время проигрывания диска, экран ТВ показывает следующую информацию :

#### ■ DVD

TITLE ELAPSED → TITLE REMAIN → CHAPTER ELAPSED  
→ CHAPTER REMAIN → DISPLAY OFF (Дисплей Выкл)

#### ■ CD

TRACK ELAPSED → TRACK REMAIN → DISC ELAPSED → DISC REMAIN  
→ DISPLAY OFF (Дисплей Выкл)

#### ■ MP3

Folder (Папка)

DISPLAY



## ОСНОВНЫЕ ОПЕРАЦИИ

### Быстрое проигрывание





При проигрывании диска, Вы можете быстро перематывать вперед или быстро проигрывать вперед, чтобы найти искомое.

#### Примечание:

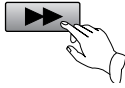
Нажмите кнопку Play для нормального проигрывания при режиме быстрого проигрывания.

- 1 Нажмите кнопку  для быстрого проигрывания вперед. Всякий раз при нажатии этой кнопки, скорость изменений изображения равна тому, что указано справа.







- ①  X2
- ②  X4
- ③  X8
- ④  X16
- ⑤  X32
- ⑥ PLAY

#### Примечание:

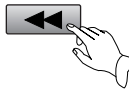
Пометка на инструкции по эксплуатации «Быстрая скорость проигрывания» и реальная скорость быстрого проигрывания различаются в зависимости от типа проигрываемого диска.

- 2 Нажмите кнопку  для быстрой перемотки диска вперед. Всякий раз при нажатии этой кнопки, скорость передачи изображения изменяется, как показано справа.



- ①  X2
- ②  X4
- ③  X8
- ④  X16
- ⑤  X32
- ⑥ PLAY

### Медленное проигрывание

Насладитесь медленным изображением, следуя данным инструкциям.

#### Примечание:

Нажмите кнопку PLAY для нормального проигрывания

Нажмите кнопку «Медленно» для медленного проигрывания.

#### • DVD



#### Примечание:

Нажмите кнопку PLAY для нормального проигрывания

### Пауза/ STEP

Нажмите кнопку Пауза  на пульте управления, чтобы включить Паузу при проигрывании.

Нажатие кнопки Step  опять передвинет картинку вперед рамка за рамкой.

## ОСНОВНЫЕ ОПЕРАЦИИ

### Выберите Аудио Язык

Вы можете выбрать язык в зависимости от вашего вкуса при проигрывании мульти-языка DVD.

Нажмите кнопку «Аудио», выберите разные языки.



Примечание:

1. На разных дисках разные языки.
2. Вы можете нажать кнопку «Аудио», чтобы выбрать желаемый язык при проигрывании мульти-языка DVD дисков.

\* Внимание:

Пожалуйста, выберите АУДИО язык в меню Установки для сохранения установки!

### Выбор каналов

Вы можете выбрать правый канал или левый канал или стерео из мульти-канала.

Нажмите кнопку «Канал», экран покажет альтернативные варианты, выберите желаемый аудио канал:



Примечание:

Вы можете использовать функцию канала при проигрывании диска, а также можете выбрать аудио моно выход (левый или правый), стерео или микс-моно.

### Выбор Аудио 3D

Данная функция производит эффекты 3D на аудио стерео аналоговом выходе, где эффекты 3D разбиты на 7 режимов surround.

- 1 **Нажмите кнопку 3D.**  
Каждый раз при нажатии пользователем кнопки 3D, на дисплее по очереди высвечиваются надписи **Концерт, Гостиная, Зал, Ванная, Пещера, Арена и Церковь.**
- 2 **Выберите желаемый звуковой режим 3D.**

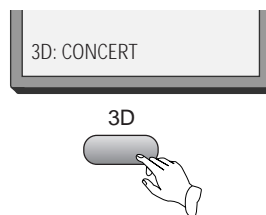

## РЕГУЛИРОВКА МИКРОФОНА

### ■ Установка Микрофона

- 1 Поверните выключатель Микрофона.
- 2 Подключите Микрофон к розетке входа на передней панели.



(не входит в комплект)

- 3 Вставьте диск с караоке (лейбл на верхней стороне диска) и выберите трек для проигрывания.
- 4 Отрегулируйте уровень громкости микрофона на передней панели DVD проигрывателя.

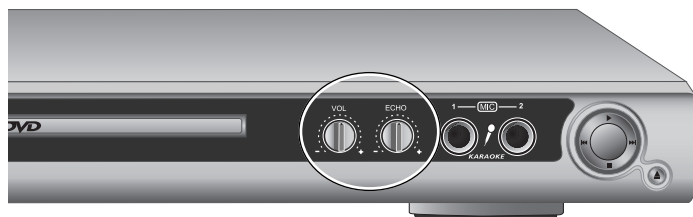

- 5 Выберите между Левый, Правый, Смешанный и Режим Стере, используя основные кнопки на пульте управления.
- 6 Установите приятный для слуха уровень громкости, используя кнопки +/- на пульте управления от DVD проигрывателя, а также громкость на Мониторе/ТВ.

**РЕГУЛИРОВКА МИКРОФОНА****■ КОНТРОЛЬ ТОНА**

Вы можете изменить подачу звука для установления своего голоса

- Нажмите кнопку **#** для повышения подачи звука.

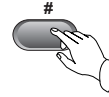

Каждый раз при нажатии кнопки, подача будет увеличиваться по одному шагу. Максимально она может быть увеличена до 7.

- Нажмите **b** для уменьшения подачи.

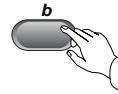

Всякий раз при нажатии кнопки, подача уменьшается на одну позицию. Минимально она может быть уменьшена до 7.

- Перенастройте на предварительный безударный тон.

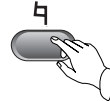

## ПРОИГРЫВАНИЕ ЖЕЛАЕМОГО МОМЕНТА



### ■ Для пропуска сцен на диске

- 1 **Нажмите кнопку ►►** для перемещения на следующую главу (или трек).  
Текущая глава (или трек) передвинут Вас на следующую главу (или трек).
- 2 **Нажмите кнопку ◀◀** для перемещения на следующую главу (или трек).  
Текущая глава (или трек) передвигает Вас на следующую главу (или трек) или на первую сцену текущей главы (или трека).

### ■ Передвижение напрямую к желаемому фильму (DVD)

Некоторые диски с фильмами могут содержать многократные фильмы. Если на диске записано меню фильмов, кнопка (фильм/ КП) может быть использована для выбора названия фильма. Детали функции могут различаться в зависимости от типа использованного диска.

- 1 **Нажмите кнопку (Фильм/ КП) или кнопку [Меню].**  
Список фильмов на диске высветится на дисплее.



\* В случае проигрывания КП, нажмите кнопку Возврат для возврата на под-меню, нажмите ее еще раз, чтобы вернуться на главное меню.

- 2 **Нажмите кнопку «Проигрывание» после нажатия [◀►▶▲▼] кнопок для выбора желаемого фильма.**

Выбранный Вами фильм начнет проигрываться.

#### Примечание:

Вы можете выбрать желаемый фильм сразу, используя кнопки с номером.

## ПРОИГРЫВАНИЕ ЖЕЛАЕМОГО МОМЕНТА

### ■ Проигрывание диска, содержащего MP3 Файлы

- 1 Когда загружен MP3 диск, меню экрана MP3 автоматически высветится на дисплее в зависимости от структуры папки MP3 диска.
  - 2 Используйте кнопку направления для выбора желаемой для проигрывания папки, нажатием кнопки Проигрывание [Play]. Данная кнопка позволяет Вам увидеть листы файлов под папкой.
  - 3 Используйте кнопку направления и выберите фильм MP3, используя кнопку Проигрывания [Play], затем автоматически начнется проигрывание. Когда Вы узнаете номер фильма, введите номер фильма MP3, используя пронумерованные кнопки на пульте управления, и потом нажмите кнопку Проигрывания.
  - 4 Нажмите кнопку на пульте управления, чтобы выбрать следующий фильм (следующие файлы в режиме проигрывания). Нажмите кнопку для предыдущего фильма(предыдущие файлы в режиме проигрывания).
- Если Вы знаете номер фильма, введите номер фильма MP3, используя пронумерованные кнопки на пульте управления, и потом нажмите кнопку Проигрывания.

### ■ Повтор проигрывания

При проигрывании DVD диска, данная функция может быть использована для повторного проигрывания фильма, главы или диска. Нажмите кнопку «Повтор», на экране все будет высвечиваться поочередно.

REPEAT

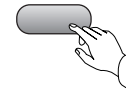

#### Примечание:

Нажмите кнопку «Повтор», чтобы отменить функцию.

#### • DVD



#### • VCD

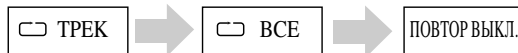

#### • MP3/ CD



## ПРОИГРЫВАНИЕ ЖЕЛАЕМОГО МОМЕНТА

### ПРОИГРЫВАНИЕ ВЫБРАННОЙ СЦЕНЫ

Примечание:

Диск MP3 может быть повторен от А до В.

Вы можете нажать кнопку «А-В» для того, чтобы насладиться повтором некоторых моментов при проигрывании диска.

1. Нажмите кнопку «А-В» для установки пункта А
2. Нажмите кнопку «А-В» дважды для установки конца пункта В  
После этого, устройство будет проигрывать от А до В
3. Нажмите кнопку «А-В» трижды для перемещения повтора А-В

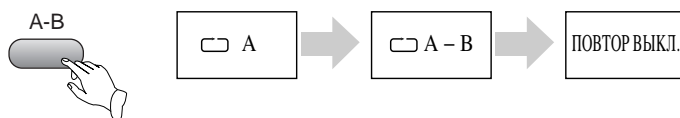

### Выберите Язык субтитров

Когда Вы проигрываете DVD с мульти-субтитрами, Вы можете выбрать один субтитр, который высветится на экране.

Примечание:

1. На некоторых дисках, субтитры не могут быть удалены.
2. Функция субтитров доступна только на тех дисках, которые имеют рекордеры субтитров.

- 1 **Удерживайте кнопку [Subtitle] Субтитры до тех пор, пока не высветится на дисплее выбранный язык.**

Если диск DVD включает информацию о субтитрах, каждый раз при нажатии пользователем кнопки Субтитры. Английский Французский, Испанский и другие языки будут появляться один за другим.

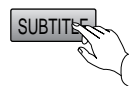
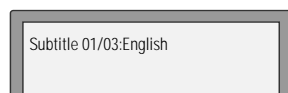

- 2 **Убрать субтитры.**

Нажмите кнопку Субтитры и удерживайте ее, пока на экране не появится надпись «Субтитры выключить»



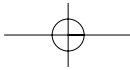

## ПРОИГРЫВАНИЕ ЖЕЛАЕМОГО МОМЕНТА



### ПОИСК

#### Поиск DVD по заголовку или номеру главы.

- Вы можете напрямую ввести номер фильма или главы для быстрого поиска на диске. Устройство начинает проигрывание с пункта.

#### 1 Найдите нужное название или главу.

Например, поиск главы 4 в заголовке 2.

- При нажатии на кнопку SEARCH на экране появляется следующее :
- Нажмите левую кнопку управления чтобы переместить курсор на номер заголовка.
- Нажмите на кнопку 2, чтобы выбрать заголовок 2. на экране появится :
- Нажмите правую кнопку управления и кнопку 4, чтобы выбрать главу 4.

Нажмите кнопку PLAY, и режим обратного воспроизведения начнет работу с главы 4 заголовка 2.

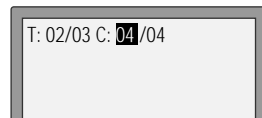
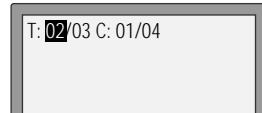
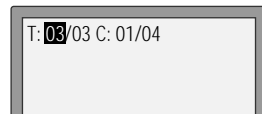
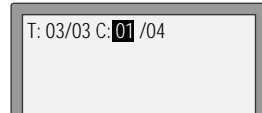

#### 2 Ввод времени

- Нажмите на кнопку SEARCH два раза, и на экране появится :
- Нажимайте кнопки с цифрами, чтобы ввести час, минуту или секунду.

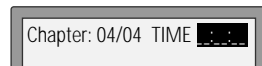

Нажмите кнопку PLAY, и режим обратного воспроизведения начнет работу с заданного Вами временного значения.

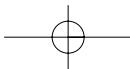

**ПРОИГРЫВАНИЕ ЖЕЛАЕМОГО МОМЕНТА****Поиск CD или CD-R с помощью времени диска или трека.**

- Вы можете прямо перейти к нужному времени диска или трека, чтобы осуществить быстрый поиск по диску. Указанный отрезок начинает проигрываться с указанного момента.

**1 Поиск по времени**

Например, найти трек, время которого составляет 1 минуту 38 секунд.

Нажимаете кнопку SEARCH, на экране появляется : << : \_ : \_ >>.

Нажмите кнопки 0, 1, 3, 8, чтобы ввести время; на экране появляется : <<01 : 38>>, и с этого времени начнется воспроизведение.

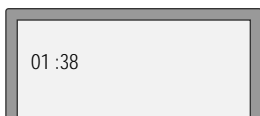
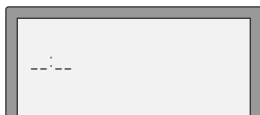
**2 Поиск трека.**

Нажмите кнопку 6 для выбора трека 6.

На экране появляется : <<Т : 06/10>>, и проигрывается трек 6.

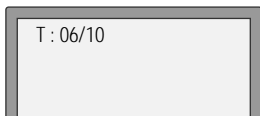

## ПРОИГРЫВАНИЕ ДИСКА РАЗЛИЧНЫМИ СПОСОБАМИ

### Выбор угла

**Примечание:**  
Функция Мульти Угла ограничена на диске DVD, поддерживающем Информацию о Мульти угле.

На некоторых дисках имеются сцены с разными углами экрана. Вы можете выбирать среди них. Например, когда Вы смотрите на бегущий поезд, вы можете смотреть на него спереди, с левого окна или правого, не останавливая его.

**Удерживайте кнопку Угла, пока не появится предпочтительный угол.**

 2/4 (Выберите Угол 2)

 3/4 (Выберите Угол 3)

 4/4 (Выберите Угол 4)



ANGLE

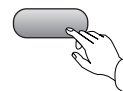

### Включение функции ZOOM

Данная функция может быть использована для просмотра движущихся или бездейственных картинок.

- 1 Нажмите кнопку «ZOOM» при проигрывании, экран изменится, как показано справа.

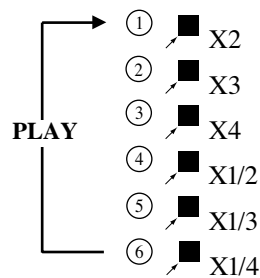
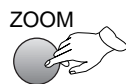

- 2 Нажмите кнопку Вверх/Вниз/Влево/Вправо для передвижения увеличенного изображения.

## ПРОИГРЫВАНИЕ ДИСКА РАЗЛИЧНЫМИ СПОСОБАМИ



### ■ Функция Book Mark

#### Примечание:

Если Вы стираете функцию book mark, нажмите кнопку Возврат [Return].

- 1 Нажмите кнопку MARK, на экране высветится следующая рамка:

- 2 Передвигайте кнопку направления для выбора сохраненной позиции на экране. Нажмите кнопку Проигрывания для сохранения тега времени.

- 3 Нажмите кнопку MARK, когда Вам нужна функция book mark, потом выберите ту функцию, которую хотите сохранить для проигрывания, потом нажмите кнопку Проигрывания для продолжения проигрывания с сохраненного момента.

	02			05	
	08				

## ПРОИГРЫВАНИЕ ДИСКА РАЗЛИЧНЫМИ СПОСОБАМИ

### Программа проигрывания (DVD)

Вы можете программировать фильм и главу на диске и проигрывать их в запрограммированном порядке.

- 1 Нажмите кнопку «Программа», экран покажет:

PROGRAM

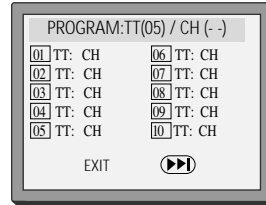

- 2 Введите последовательность, в которой Вы хотите проигрывать программу.

- 3 После завершения программирования, отодвиньте курсор к кнопке «Старт» с помощью кнопки направления и нажмите кнопку «Проигрывание» для начала проигрывания.

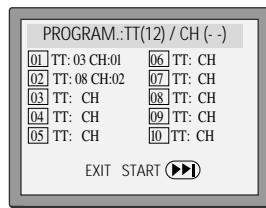

- 4 Нажмите кнопку «Стоп» дважды для удаления программного проигрывания.

\* Если Вы хотите удалить какой-либо программный номер, поставьте курсор в позицию программного номера, нажмите кнопку «Возврат».

#### Примечание:

- Первый – это фильм, второй – это глава.
- Если у диска есть только фильм, на дисплее не высветится надпись «ТТ»

### Программное проигрывание (CD)

Вы можете программировать треки на диске и проигрывать их в программном порядке. (Для получения информации по проигрыванию MP3 обратитесь к стр.22/31)

- 1 Нажмите кнопку «Программа», экран покажет:

- 2 Нажмите кнопку направления, введите последовательный номер, в котором хотите проигрывать программы.

После завершения программирования, нажмите кнопку направления для выбора кнопки «Старт».

Нажмите кнопку «Проигрывание» для начала проигрывания.

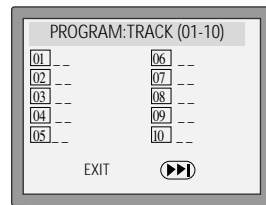

## ПРОИГРЫВАНИЕ ДИСКА РАЗЛИЧНЫМИ СПОСОБАМИ

### Цифровое проигрывание (DVD)

- 1 Нажмите кнопку «Интро» при проигрывании устройством диска, экран покажет:
- 2 Нажмите кнопку направления для выбора цифрового типа. И нажмите кнопку «Проигрывания».

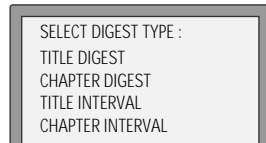

Примечание:

- **Цифровой фильм**

Плеер будет играть около 5 секунд от каждого фильма. После продвижения курсора в позицию «<<» нажмите кнопку «Номер» для выбора фильма и нажмите кнопку «Проигрывание». Потом плеер начнет проигрывание с выбранного Вами фильма. Или поставьте курсор в позицию выбранной картинки и нажмите кнопку «Проигрывание».

- **Дайджест Главы**

Плеер покажет на дисплее первую картинку каждой главы в текущем выбранном фильме.

- **Интервал между фильмами**

Отсканируйте историю на диске от 00:00:00, устройство будет проигрывать диск каждые 10 минут.

- **Интервал между главами**

Отсканируйте историю в текущем фильме от 00:00:00, устройство будет проигрывать диск каждые 10 минут.

### Цифровое проигрывание (CD)

- 1 Нажмите кнопку «Интро» при проигрывании устройством диска, экран покажет:
- 2 Плеер будет проигрывать около 5 секунд от каждого трека.

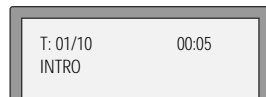



## ■ Проигрывание DivX диска на CD-R(W)

- 1 Когда DivX диск загружен, меню этого диска автоматически отображается на экране в зависимости от структуры папок этого диска.
- 2 Подведите курсор к необходимому Вам DivX файлу и нажмите кнопку воспроизведения [PLAY].
- 3 Если на Вашем диске много подзаголовков, нажмите кнопку Подзаголовок [SUBTITLE] и выберите необходимый Вам подзаголовок.



### **Ваш DVD-плеер может воспроизводить :**

- Изображения версий DivX : DivX 3.11, 4x, 5x, XviD, ISO-MPEG4, DivX PRO (за исключением QPEL и GMC).
- Файлы субтитров с расширением : Smi, Srt, Sub.
- Субтитры на английском и некоторых других языках.

## ПРОИГРЫВАНИЕ ДИСКА РАЗЛИЧНЫМИ СПОСОБАМИ

### ■ Воспроизведение файлов формата MP3 или JPEG

#### Выбор трека

- 1 На дисплее сразу высветится, как только диск будет запущен.
- 2 Каждый раз при нажатии кнопки «Программа», надписи «Папка» и «Лист файлов» будут загораться одна за другой. В это время Вы можете выбрать что-то из списка.
- 3 Вы можете выбрать желаемый файл, используя кнопки с направлениями.
- 4 Нажмите кнопку «Проигрывания» после выбора желаемого файла.

#### Примечание:

Если Вы идете к экрану Меню или Листу файлов во время режима Проигрывания. Нажмите кнопку Стоп.

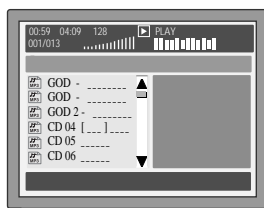
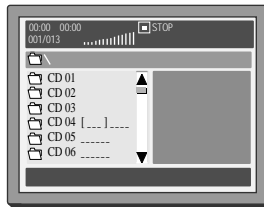

#### Выбор режима ПОВТОР НАЗАД

- Нажав кнопку «Повтор», Вы можете выбрать режимы «Одиночный», «Повтор одного», «Повтор папки», «Папка», «Перемешивание», или «Случайный порядок».
- Единичный режим: плеер остановится после того, как он закончил проигрывать текущий трек.
- Повтор одного режима: повтор текущего момента
- Повтор режима папки: повтор моментов в алфавитном порядке
- Перемешанный режим: треки проигрываются в случайном порядке
- Режим папки: плеер остановится после завершения проигрывания целой директории.

#### Примечание:

Если Вы направляетесь к меню экрана или листу Файлов во время режима Проигрывания, нажмите кнопку СТОП.

#### Отображение фотографий в формате JEPФ с использованием функций «поворот» и «лупа»

Экран покажет «Zoom 100%», когда Вы нажмете кнопку Zoom в статусе проигрывания, текущая картинка может быть увеличена нажатием кнопок ►► или ◀◀, и экран покажет также состояние zoom картинки (Zoom 100%, Zoom 125%, Zoom 150%, Zoom 200%, Zoom 75%, Zoom 50%). Картинка сохранится в нормальном статусе, если Вы нажмете кнопку Play «Проигрывание» в статусе Zoom.



# УСТАНОВКА ФУНКЦИЙ



## Установка меню

- Согласно записанной информации и внешнему оборудованию, установите следующие функции DVD для обретения лучшего статуса проигрывания. Нажмите кнопку «Установка» для установки главного меню.

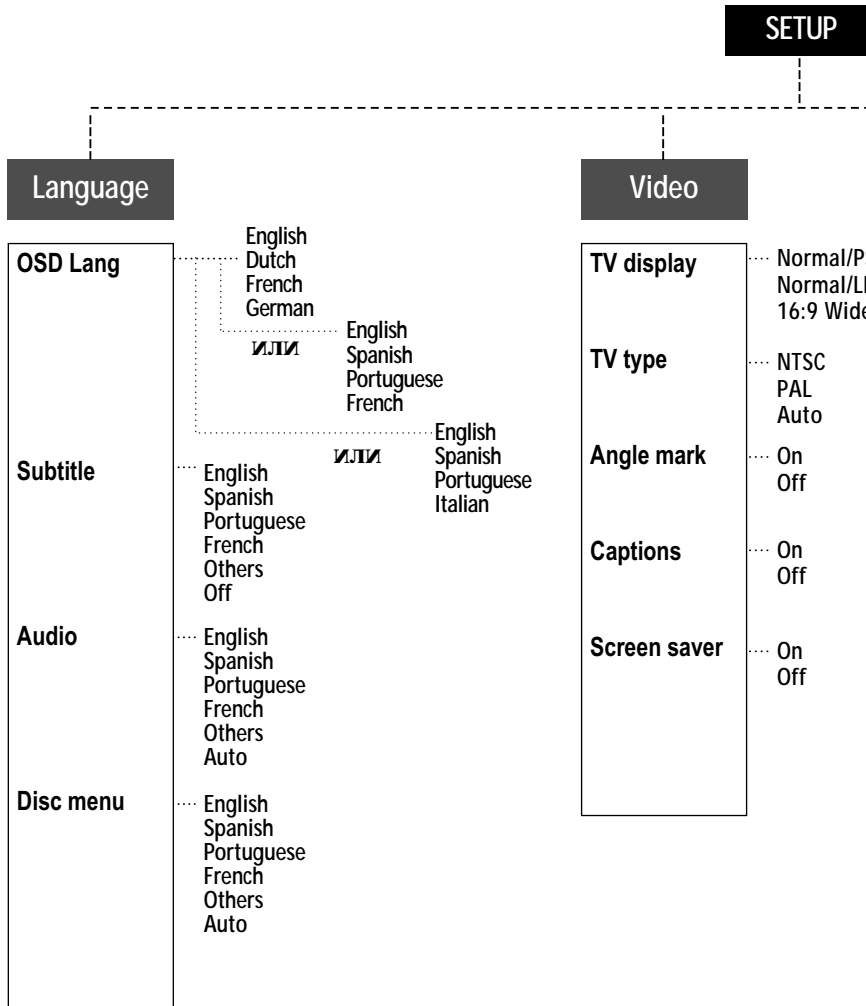

## УСТАНОВКА ФУНКЦИЙ

### Основная навигация

Навигируйте через установку экрана, используйте кнопки направления для перемещения через лист установок и используйте кнопку «Проигрывание» для выбора высоко освещенной функции.

### Меню установок

Нажмите кнопку Установка для входа в режим OSD и выхода из него в любое время. В каждом меню, выбирая Главную страницу(Меню Установки)Вы сразу вернетесь на изначальный экран.

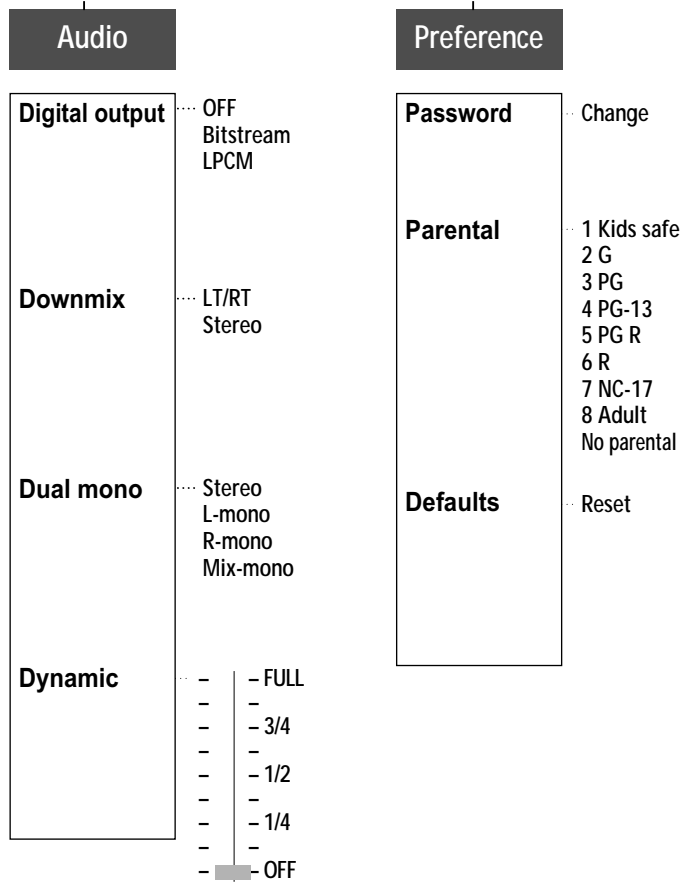

**УСТАНОВКА ФУНКЦИЙ**

### ■ Таблица языков и аббревиатуры

Введите соответствующий код для инициализации настроек “AUDIO”, “SUBTITLE”, и/или “DISC MENU”.

Код	Языка	Код	Языка	Код	Языка	Код	Языка	Код	Языка
6565	Afar	6983	Spanish	7473	Yiddish	7789	Burmese	8385	Sundanese
6566	Abkhazian	6984	Estonian	7487	Javanese	7865	Nauru	8386	Swedish
6570	Afrikaans	6985	Basque	7565	Georgian	7869	Nepali	8387	Swahili
6577	Ameharic	7065	Persian	7575	Kazakh	7876	Dutch	8465	Tamil
6582	Arabic	7073	Finnish	7576	Greenlandic	7879	Norwegian	8469	Telugu
6583	Assamese	7074	Fiji	7577	Cambodian	7982	Oriya	8471	Tajik
6588	Aymara	7079	Faroese	7578	Kannada	8065	Panjabi	8472	Thai
6590	Azerbaijani	7082	French	7579	Korean	8076	Polish	8473	Tigrinya
6665	Bashkir	7089	Frisian	7583	Kashmiri	8083	Pashto, Pushto	8475	Turkmen
6669	Byelorussian	7165	Irish	7585	Kurdish	8084	Portuguese	8476	Tagalog
6671	Bulgarian	7168	Scots Gaelic	7589	Kirghiz	8185	Quechua	8479	Tonga
6672	Bihari	7176	Galician	7665	Latin	8277	Rhaeto-Romance	8482	Turkish
6678	Bengali; Bangla	7178	Guarani	7678	Lingala	8279	Romanian	8484	Tatar
6679	Tibetan	7185	Gujarati	7679	Laothian	8285	Russian	8487	Twi
6682	Breton	7265	Hausa	7684	Lithuanian	8365	Sansrit	8575	Ukrainian
6765	Catalan	7273	Hindi	7686	Latvian, Lettish	8368	Sindhi	8582	Urdu
6779	Corsican	7282	Croatian	7771	Malagasy	8372	Serbo-Croatian	8590	Uzbek
6783	Czech	7285	Hungarian	7773	Maori	8373	Singhalese	8673	Vietnamese
6789	Welsh	7289	Armenian	7775	Macedonian	8375	Slovak	8679	Volapük
6865	Danish	7365	Interlingua	7776	Malayalam	8376	Slovenian	8779	Wolof
6869	German	7378	Indonesian	7778	Mongolian	8377	Samoan	8872	Xhosa
6890	Bhutani	7383	Icelandic	7779	Moldavian	8378	Shona	8979	Yoruba
6976	Greek	7384	Italian	7782	Marathi	8379	Somali	9072	Chinese
6978	English	7387	Hebrew	7783	Malay	8381	Albanian	9085	Zulu
6979	Esperanto	7465	Japanese	7784	Maltese	8382	Serbian		

## ■ Language (Язык)

### Примечание:

«OSD»  
означает—«На  
дисплее экрана».

### ■ Язык OSD (OSD Lang).

- Когда Вы выбираете иностранный язык, экран показывает этот иностранный язык.
- Например, если Вы выбрали Английский, OSD будет на Английском языке.

### ■ Субтитры (SUBTITLE)

#### Выбор языка субтитров.

Пожалуйста, установите его в качестве желаемого языка. Если язык субтитров установлен и записан на диске, то устройство автоматически будет проигрывать в установке языка при каждом проигрывании. Например, если Английский язык установлен и записан в качестве языка субтитров на Диске, то все будет проигрывается на Английском языке.

### ■ Аудио (AUDIO)

#### Выбор аудио языка.

Установите его в качестве желаемого аудио языка. Если аудио язык установлен и записан на Диске, устройство автоматически будет проигрывать в установке языков при каждом проигрывании. Например, если Английский язык записан и установлен в качестве аудио языка на Диске, то все будет проигрывается на Английском языке.

### ■ Родительская функция (DISC MENU)

Содержание диска с функцией блокировки оценивается по ступеням. Вы можете выбрать любой возрастной класс.

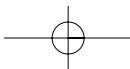

## УСТАНОВКА ФУНКЦИЙ



### Video (Видео)

#### TV Дисплей (TV DISPLAY)

- 1 NORMAL/PS (Нормальный/PS)**  
 Данная функция выбирается, когда устройство подключено к стандартному ТВ. Широкоэкранные изображения показаны на экране, но с некоторыми вырезанными моментами.

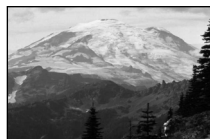

- 2 NORMAL/LB (Стандартный/LB)**  
 Данная функция выбирается, когда устройство подключено к стандартному ТВ. Широкоэкранные изображения показываются на экране с черными рамками сверху и снизу.

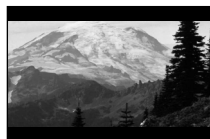

- 3 WIDE (16 : 9 Широкий Экран)**  
 Данная функция выбирается, когда устройство подключено к широкоэкранному ТВ.



#### Тип ТВ (TV TYPE)

- Вы можете выбрать согласно подключенной цветовой системе ТВ
- Выберите «PAL» для PAL ТВ
- Выберите «АВТО» для мульти-системы ТВ
- Выберите «NTSC» для NTSC ТВ

#### Пометка угла (ANGLE MARK)

Данная функция работает только, когда есть пометка угла на диске.

- Выберите режим «ON» (ВКЛ), экран показывает пометку при проигрывании.
- Выберите режим «OFF» (ВЫКЛ), пометка не показана.

#### Заголовки (CAPTIONS)

Скрытые субтитры показаны или выключены.

#### Сохранение экрана (SCREEN SAVER)

Включите функцию сохранения экрана, на дисплее появится иконка сохранения экрана. Устройство выключится или изображение не будет двигаться несколько секунд. Данная функция сохраняет экран от повреждений.

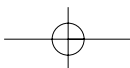



## ■ Audio (Аудио)

### ■ Цифровой Выход (DIGITAL OUTPUT)

#### • OFF (Выкл.)

Нет сигнала из коаксиального, оптического порта.

#### • BITSTREAM

Выберите данную функцию, когда DVD плеер подключен к усилителю питания через оптический или коаксиальный порт. Пожалуйста, обратитесь к странице 14, когда проигрываются Dolby Digital DVD, DTS DVD или MPEG DVD, выберите эти функции. Коаксиальный или оптический порт высветятся в ответном цифровом формате (код источника).

#### • LPCM

Выберите данную функцию, когда DVD плеер подключен к ТВ или усилителю питания через аудио кабель.

### ■ Режим Downmix (Downmix)

Выбирайте этот режим для LT/RT или Стерео.

### ■ Двойной МОНО (DUAL MONO)

Выходной режим сигналов L и R установки аудио выхода. Если он установлен в режиме «Микс-МОНО», функция будет работать только при проигрывании DVD-2.0-канала.

#### • STEREO (Стерео)

Выберите эту опцию, когда аудио выход является стерео сигналом.

#### • L-MONO (L-МОНО)

#### • R-MONO (R-МОНО)

#### • MIX-MONO (Микс-МОНО)

### ■ Выбор динамиков (DYNAMIC)

Установите режим «OFF»(ВЫКЛ) для просмотра программы по выбору динамиков, как записано на диске.

Если Вы слышите громкие шумы мягче, а мягкие звуки громче, установите режим «FULL».

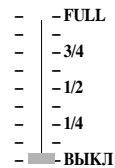

**УСТАНОВКА ФУНКЦИЙ**

## ■ Предпочтений (PREFERENCE)

### Примечание:

Пароль Вы устанавливаете сами.

### Пароль (PASSWORD)

Выберите функцию «Пароль» в Меню Установок Предпочтений для установки пароля. Введите пароль. Ввести пароль согласно экрану.

OLD PWD	<input type="text"/>
NEW PWD	<input type="text"/>
CONFIRM PWD	<input type="text"/>
<input type="button" value="OK"/>	

### Примечание:

Цифры «3308» будет паролем, когда устройство изначально включено или, когда Вы забыли пароль.

### Пример (PARENTAL)

Выберите режим («safe kid») «Безопасно для детей», сцены жестокости, не рекомендованные для просмотра детьми, показываться не будут. Для взрослых, Вам предлагают ввести код после нажатия кнопки Проигрывания, Вы сможете смотреть все, если код правильный.

### Ошибка >> Перезапуск (DEFAULT>>RESET)

Каждая функция установки возвращает Вас к первоначальному фабричному состоянию, если Вы это выберите.

## ДРУГОЕ

### ■ Список неисправностей

Если Вы столкнулись со следующими проблемами при использовании устройства, обратитесь к данной инструкции по неполадкам.

#### • Нет звука

- Проверьте, правильно ли подключено устройство
- Убедитесь, что Вы правильно оперируете ТВ или усилителем

#### • Нет изображения, изображение мерцает или нет цвета

- Проверьте, правильно ли устройство подключено
- Убедитесь, что Вы правильно используете ТВ
- Убедитесь, правильно ли Вы установили систему цветности.

#### • Плохое качество звука

- Убедитесь, что режим аудио выхода правильно установлен.
- Убедитесь, что аудио подключение между устройством и усилителем правильно.

#### • Диск не проигрывается

- В устройстве нет диска
- Правильно поставьте диск в специальное отделение стороной с лейблом вверх.
- Прочистите диск
- Влага испарилась в устройстве.  
Вытащите диск и оставьте устройство приблизительно на час.

#### • Нет звука телефона

- Включите микрофон
- Поверните кнопку MIC LEVEL по часовой стрелке.

#### • Шум, помехи

- Держите телефон далеко от спикеров
- Уменьшите громкость
- Уменьшите громкость телефона и эха.

#### • Пульт дистанционного управления не работает

- Уберите предметы между пультом управления и устройством.
- Поменяйте батареи на новые
- Направьте пульт управления на сенсор управления устройства.

**ВНИМАНИЕ:** Если задержаться в режиме СТОП на более, чем 5 минут, то Вы попадете в режим Сохранения экрана. Когда режим Сохранения экрана остается активным более 1 часа, то устройство переходит в Резервный Режим.



ДРУГОЕ

### ТЕХНИЧЕСКИЕ СПЕЦИФИКАЦИИ

Лазер		Длина волны 650nm
Видео		PAL/AUTO/NTSC
Частота ответа		20Hz ~ 20KHz ( $\pm 1$ dB)
Сигнал/шум ротации		90dB
Разделение канала		85dB ( 1KHz)
Выбор динамиков		80dB ( 1KHz)
Аудио Выход	Аналог	Уровень выхода : 2.0 + 0/- 0.2Vrms (Загруж.импеданс : 1.0K)
	Digital	Уровень выхода: 0.5 + 0.1Vp-p (Загруж.импеданс : 75)
Видео Выход	Композит	Уровень выхода : 1.0 + 0.1Vp-p (Загруж.импеданс : 75, имбаланс, негативная полярность)
	S-Video	Уровень выхода : яркость (Luma) 1.0 + 0.1Vp-p цветность (Цвет) 0.286 + 20% (Загруж.импеданс : 75)
	RGB	0.5 Vp-p 75% белый
Мощность		100-240V~, 50Hz/60Hz 12W
Габариты	Корпус (Ш x В x Г)	430 x 38 x 245 mm
	Упаковка	510 x 88 x 305 mm
Вес (Масса/ Нетто)		2.9Kg / 2.2Kg

Примечание : Дизайн и спецификации в данной инструкции по эксплуатации могут быть изменены без предварительного оповещения для улучшения качества и функционирования устройства.



Распространяется на товары, приобретённые на территории России

**ГАРАНТИЙНЫЙ ТАЛОН №**

Изделие

Модель

Дата продажи

Серийный номер

Фамилия покупателя

Печать и телефон фирмы-продавца

Адрес

Телефон

Консультационный центр потребителя: «ДЭРОС» г. Москва, ул. Академика Капицы, 34/121,

тел.: 8-800-200-6622

[www.deros.ru](http://www.deros.ru) [info@deros.ru](mailto:info@deros.ru)

По всем вопросам сервисного обслуживания: «ГОЛДТЕХСЕРВИС»

тел.: (095) 131-4798/1266/2161 факс: (095)131-2161

тел.: (095) 745-0687/1968

[www.goldtechservice.ru](http://www.goldtechservice.ru) [info@goldtechservice.ru](mailto:info@goldtechservice.ru)

## ГАРАНТИЯ

DS6T15-TVDM

Завод–изготовитель продукции марки “DAEWOO” гарантирует надежное качество своей продукции при условии соблюдения требований, указанных в данном оригинальном талоне “DAEWOO” и технических инструкциях по эксплуатации, прилагаемых к каждому изделию. Производитель предоставляет гарантию сроком–1год на все бытовые товары марки “DAEWOO”, приобретенные и используемые потребителем–гражданином исключительно для личных, семейных, домашних и иных нужд, не связанных с осуществлением предпринимательской деятельности. Иные гарантийные сроки на товары марки “DAEWOO” не устанавливаются. Гарантийное обслуживание потребителей осуществляется уполномоченными сервисными мастерскими в течение 30 дней с момента обращения потребителя в мастерскую. Адрес и телефон ближайшей сервисной мастерской потребитель может узнать в магазине или найти на вкладыше к гарантийному талону. В связи с тем, что изделия марки “DAEWOO” являются технически сложными, то в случае ремонта уполномоченными лицами Завод–изготовитель предупреждает:

- а) изделие, отремонтированное уполномоченным лицом, может представлять опасность для Вашей жизни и имущества (например стать источником возгорания);
  - б) ремонт, произведенный уполномоченным лицом, может оказаться некачественным и привести к возникновению в дальнейшем неустраняемых дефектов в изделии;
  - в) не производите ремонт собственными силами, это может оказаться опасным для Вашей жизни и здоровья.
- Гарантийный ремонт должен быть произведен только уполномоченными сервисными мастерскими.

## УСЛОВИЯ ГАРАНТИИ

Гарантия действительна только в том случае, если на оригинальном гарантийном талоне “DAEWOO” проставлены подпись покупателя, а также подпись и печать розничного продавца.

Настоящая гарантия не распространяется на следующие случаи:

- если потребитель нарушает правила пользования изделием, указанные в данной гарантии и технической инструкции;
- использования изделия в предпринимательской деятельности;
- при возникновении дефекта в результате ошибочных или умышленных действий;
- при возникновении дефекта в результате внесения изменений в конструкцию изделия;
- при поломке изделия вследствие обстоятельств непреодолимой силы (пожар, стихийные бедствия и т.д.);
- при повреждениях, вызванных попаданием внутрь посторонних предметов, жидкостей, насекомых, скопления пыли;
- при механических повреждениях;
- при повреждениях, вызванных несоответствием Государственным стандартам параметров питающих, телекоммуникационных, кабельных сетей и других подобных факторов.



DS6T15-TVDM

Распространяется на товары, приобретенные на территории России

Уполномоченный агент

[Redacted name field]

Телефон

[Redacted phone field]

Подпись мастера

[Redacted signature field]



DS6T15-TVDM

Распространяется на товары, приобретенные на территории России

Гарантийный талон №

[Redacted warranty number field]

Ф.И.О. покупателя

[Redacted customer name field]

Адрес

[Redacted address field]

Телефон

[Redacted phone field]



DS6T15-TVDM

Распространяется на товары, приобретенные на территории России

Уполномоченный агент

[Redacted name field]

Телефон

[Redacted phone field]

Подпись мастера

[Redacted signature field]



DS6T15-TVDM

Распространяется на товары, приобретенные на территории России

Гарантийный талон №

[Redacted warranty number field]

Ф.И.О. покупателя

[Redacted customer name field]

Адрес

[Redacted address field]

Телефон

[Redacted phone field]



DS6T15-TVDM

Распространяется на товары, приобретенные на территории России

Уполномоченный агент

[Redacted name field]

Телефон

[Redacted phone field]

Подпись мастера

[Redacted signature field]



DS6T15-TVDM

Распространяется на товары, приобретенные на территории России

Гарантийный талон №

[Redacted warranty number field]

Ф.И.О. покупателя

[Redacted customer name field]

Адрес

[Redacted address field]

Телефон

[Redacted phone field]

DS6T15-TVDM

**“С” ОТРЫВНОЙ ТАЛОН “С”**

Номер заказ-наряда \_\_\_\_\_  
Модель \_\_\_\_\_  
Серийный номер \_\_\_\_\_  
Дата ремонта \_\_\_\_\_  
Проявление дефекта \_\_\_\_\_  
\_\_\_\_\_  
\_\_\_\_\_

Номер заказ-наряда \_\_\_\_\_  
Дата поступления \_\_\_\_\_  
Дата ремонта \_\_\_\_\_  
Содержание ремонта \_\_\_\_\_  
\_\_\_\_\_  
\_\_\_\_\_



**“В” ОТРЫВНОЙ ТАЛОН “В”**

Номер заказ-наряда \_\_\_\_\_  
Модель \_\_\_\_\_  
Серийный номер \_\_\_\_\_  
Дата ремонта \_\_\_\_\_  
Проявление дефекта \_\_\_\_\_  
\_\_\_\_\_  
\_\_\_\_\_

Номер заказ-наряда \_\_\_\_\_  
Дата поступления \_\_\_\_\_  
Дата ремонта \_\_\_\_\_  
Содержание ремонта \_\_\_\_\_  
\_\_\_\_\_  
\_\_\_\_\_



**“А” ОТРЫВНОЙ ТАЛОН “А”**

Номер заказ-наряда \_\_\_\_\_  
Модель \_\_\_\_\_  
Серийный номер \_\_\_\_\_  
Дата ремонта \_\_\_\_\_  
Проявление дефекта \_\_\_\_\_  
\_\_\_\_\_  
\_\_\_\_\_

Номер заказ-наряда \_\_\_\_\_  
Дата поступления \_\_\_\_\_  
Дата ремонта \_\_\_\_\_  
Содержание ремонта \_\_\_\_\_  
\_\_\_\_\_  
\_\_\_\_\_



Консультационный центр потребителя: "ДЭРОС" г. Москва, ул. Академика Капицы, 34/121, тел.: 8-800-200-6622

[www.deros.ru](http://www.deros.ru), [info@deros.ru](mailto:info@deros.ru)

По всем вопросам сервисного обслуживания: "ГОЛДТЕХСЕРВИС": тел.: (095) 131-4798/1266/2161, 745-0687/1968; факс: (095) 131-2161

[www.goldtechservice.ru](http://www.goldtechservice.ru), [info@goldtechservice.ru](mailto:info@goldtechservice.ru)

## СЕРВИСНЫЕ ЦЕНТРЫ по ремонту бытовой техники "ДЭУ" в РОССИИ

DS6T15-TVDM

ГОРОД	СЕРВИСНЫЙ ЦЕНТР	ТЕЛЕФОН	ГОРОД	СЕРВИСНЫЙ ЦЕНТР	ТЕЛЕФОН	ГОРОД	СЕРВИСНЫЙ ЦЕНТР	ТЕЛЕФОН
Абакан	"Экран"	(39022)3-27-84	Волгоград	Мир Видео 1	(8442)23-05-94	Казань	Луазо	(8432) 99-33-03, 99-34-27
Ангарск	ООО "Калейдоскоп"	(3951)53-87-21	Волгоград	Сервисцентр ТМ	(8442) 39-07-87; 35-15-81	Казань	"Солнышко"	(8432)92-49-79
Армавир	Альфа (ПБОЮЛ Головаченко)	(86137)3-80-00	Волгодонск	ООО "Гарант"	(86392)2-74-14	Калининград	Вега	(0112) 35-88-66
Армавир	ООО Форет	(86137)4-50-00	Вологда	АСЦ "Вологда" (Мыльников)	(8172)52-28-80	Калуга	ООО "Электрон-Сервис"	(0742)55-50-70
Архангельск	Двина-Сервис	(8182)26-53-55, ф.27-02-66	Вологда	ВАСПРОУ Сервис	(8172)75-12-91	КаменскУральский	ООО Техноцентрсервис	(3439) 39-95-20
Астрахань	СФ-Элком	(8512) 39-08-53	Вологда	Сервис центр (ЧП Коновалов)	(8172)76-60-41	Канск	Т Сервис	(39161)2-02-08
Астрахань	ЧП Дружинин	(8512)22-66-40, 22-03-22	Воронеж	Воронеж-сервис	(0732) 71-31-84	Кемерово	ООО "Коммон"	(3842)62-50-12
Астрахань	Эфир	(8512) 30-10-14/ 30-10-15	Воронеж	Квант сервис	(0732) 39-41-73, 39-87-55	Киров	Квадрат-Сервис (ЧП Корякин)	(8332)67-39-61/37-32-73
Барнаул	Диод	(3852)63-58-20	Воронеж	Орбита-Сервис	(0732) 77-66-25	К-на-Амуре	Айс сервис	(4217) 54-29-29, 22-27-65
Барнаул	ООО "Максимум"	(3852)34-08-56	Вятские Поляны	АСЦ Спектр (ИП Каширских)	(83334)7-43-23	К-на-Амуре	ЗАО "Инсайт-сервис"	(4217)52-79-18
Барнаул	ООО Таганай (Универсал)	(3852)48-42-11	Екатеринбург	Центр ТВ Сервис	(343)332-73-04, 337-48-89	Коломна	ООО "Росинка-2"	(0966)14-14-86
Белово	Радиосвязь	(38452)4-02-18, 4-41-00	Екатеринбург	Кардинал-Техно	(3433) 72-14-39	Коломна	"Про-сервис" (ПБОЮЛ Бородин)	8(26)14-34-76
Биробиджан	Реал Электроник	(42622) 4-07-21/ 2-20-24	Екатеринбург	"Сервисный центр 99"	(343)218-37-17	Кострома	"Альфа-плюс"	(0942)33-53-31
Бирск	Рубин	(34714)2-15-39	Екатеринбург	Соники	(343)269-119-48	Кострома	ООО "Антэк"	(0942)22-05-12
Братск	Лексика Электроникс	(3953) 47-69-07	Жигулевск	Жигули гарант	(84862)2-28-73	Краснодар	Риа-сервис (ЧП Новоженцев)	(8612)25-33-70
Брянск	ЗАО "Кремний-Маркетинг"	(0832)66-47-23	Жуковский	Хэлп	(095) 556-28-04	Краснодар	ООО "Фотон"	(8612) 55-46-72
Брянск	ООО МТК-Сервис	(0832)75-68-42	Иваново	ООО "Контур"	(0932)41-60-46	Красноярск	ООО "Реал-Сервис"	(3912) 44-54-12
Бузулук	Орбита-сервис	(35342) 43-408	Иваново	Спектр-Сервис	(0932) 335-236, 335-249	Красноярск	Ю-ком	(3912)63-38-90
Бузулук	СЦ Альянс	(35342)2-71-47	Ижевск	Аргус-Сервис	(3412) 78-06-64; 78-76-85	Курган	Горланов В.Н.	(3522) 46-15-42
Вильнюс	Дэу Вильнюс	(3705) 21-51-003	Ижевск	Гарант Сервис	(3412) 43-16-62	Курган	Максстрой	(3522) 42-29-72 /57-96-81
Владивосток	ООО "ВЛ-Сервис"	(4232)49-93-97	Ижевск	СС Ваш Дом	(3412)75-77-77	Курган	Тов. предп. Курган	(3522) 45-76-83
Владивосток	СК-Сервис	(4232)28-86-85	Иркутск	ООО "Мастер ТВ"	(3952) 20-97-47, 42-55-76	Курск	Экран Сервис Лимитед	(0712) 56-00-51/56-00-53
Владимир	ООО Алькор	(0922)34-86-60	Иошкар-Ола	ООО "Дельта-сервис"	(8362)72-11-43	Липецк	Техно-сервис (ИП Куренков)	(0742)34-07-13
Владимир	Электрон-сервис	(0922) 24-08-19	Казань	Александр и К	(8432)91-59-00	Липецк	"Оптимал-ЛТД"	(0742)23-82-58
						Магадан	СЦ "Доралл"	(41322)5-23-00
						Магнитогорск	ООО "БТМ-сервис"	(3519)31-45-76
						Майкоп	СЦ "Тигрис"	(8772)57-61-53
						Майкоп	Электрон-сервис	(8772)57-58-37, 55-62-38
						Махачкала	Техник-Исе	(8722) 64-71-33
						Москва	СРС	(095) 797-34-34
						Москва	Голдтехсервис	(095)131-4798/1266/2161, 745-0687/1968

## DS6T15-TVDM

ГОРОД	СЕРВИСНЫЙ ЦЕНТР	ТЕЛЕФОН	ГОРОД	СЕРВИСНЫЙ ЦЕНТР	ТЕЛЕФОН	ГОРОД	СЕРВИСНЫЙ ЦЕНТР	ТЕЛЕФОН
Москва	ЛИТ-Сервис	(095) 487-74-96/740-77-30	Пенза	Радиокомплект	(8412) 49-57-62,48-84-83	Спасск	Партнер	(09135)1-16-88
Москва	Люкс-Эйр (только кондиц.)	(095) 237-29-77/237-34-34	Пермь	РТВ - Сервис	(3422) 26-97-78,20-08-48	С-Петербург	Витор	(812) 517-92-02
Москва	Транссервис	(095)170-54-01	Пермь	СК-Сервис	(3422) 19-55-76	С-Петербург	НТ-сервисное обслуживание	(812)327-44-37
Муром	Электроника	(09234) 2-17-26	Петрозаводск	Акант-сервис	(8142) 72-20-71, 72-20-56	С-Петербург	Партия-Сервис	(812) 374-21-16/374-21-17
Нальчик	Альфа-сервис	(8662)42-04-30	Петрозаводск	Альфа-Сервис	(8142) 63-63-20	С-Петербург	Пионер-Сервис	(812) 245-40-13
Находка	Электрон 21 век	(4236) 62-06-70 / 63-38-24	Петрозаводск	Квант ООО Лена	(8142) 57-24-05	С-Петербург	Юма-сервис	(812) 387-02-03/327-01-85/393-47-95/225-13-90
Нефтеюганск	СЦ "АИС"	(34612)4-85-96	П.-Камчатский	ЗАО "Элита-сервис"	(4152)26-32-00	Ставрополь	Норд-Сервис	(8652) 39-55-30
Нижнекамск	Александр и К	(8555)43-97-68	Прокопьевск	СЦ Гранд (Шамовский)	(38466) 2-00-43	Ставрополь	ООО Дельта	(8652)94-60-03
Ниж. Новгород	"Бытовая автоматика"	(8312)775-779	Прокопьевск	ОО ТД Форум	(38466) 5-52-61	Сургут	ИП Олейник	(3462)25-25-63
Ниж. Новгород	ООО Промбытсервис	(8312) 46-66-55	Лянторск	Полисервис	(87933) 317-29	Сызрань	ОАО "Радуга"	(84643)3-23-64/3-23-71
Ниж. Новгород	СЦ "Токио" (ИП Божев)	(8312) 29-60-87/29-63-66	Ростов-Дон	ООО "AV-сервис"	(8632)90-79-00	Таганрог	АСЦ Кристи	(8634)38-30-48
Ноябрьск	Телерадиобиттехника	(34964) 5-12-38	Ростов-Дон	Европа	(8632) 91-33-51	Тверь	ООО НТФ "Луч-М"	(0822) 43-10-61
Обнинск	Радиотехника	(08439) 6-44-14	Ростов-Дон	Комфорт Сервис	(8632) 22-45-51,66-72-44	Томск	Академия-сервис	(3822) 25-85-80,49-15-80
Омск	Домотехника-Сервис	(3812)36-74-01	Ростов-Дон	Теледонсервис	(8632)30-80-50	Томск	ООО Главбытсервис	(3822)26-64-62
Новокузнецк	Гранд (ИП Шамовский)	(3843)77-32-06	Рубцовск	Синтез	(38557)4-05-43	Томск	ООО Экстрем-2	(3822)56-23-35
Новокуйбышевск	ООО СТЛ-Сервис	(84635)6-21-62	Рыбинск	Самсон	(0855)29-54-04,52-81-09	Тюмень	ООО "Сервисный Центр АС"	(3452) 46-66-55
Новосибирск	Дэсиб-сервис	(3832)51-81-13	Рязань	Гарант	(0912)76-88-01	Тюмень	Пульсар	(3452) 27-84-69/ 75-95-08
Новосибирск	ООО "Аксель-сервис"	(3832) 30-68-71	Самара	ООО "Триада-М"	(8462)64-07-91	Улан-Удэ	ИП Дармаева	(3012) 44-84-88
Новосибирск	Сибирский Сервис	(3832) 43-16-38, ф.42-29-80	Самара	Орбита-Сервис	(8462) 62-62-62	Улан-Удэ	ЮФА-Ю	(3012) 45-59-86,44-47-62
Новосибирск	Элга-сервис	(3832)34-05-30	Самара	Солитон-сервис	(8462)95-12-60	Ульяновск	Лица-сервис	(8422)42-08-12
Омск	Евротехсервис	(3812) 53-08-81	Самара	Фирма Сервис-Центр	(8462)47-45-70	Уссурийск	V-Laser	(4234) 35-92-00
Омск	Сибтекс	(3812) 36-98-04/ 26-75-16	Саранул	ООО Телеателье	(34147)4-06-14	Уфа	Баштелерадиосервис	(3472)52-46-97
Орел	ООО "АРС"	(0862)55-60-14	Саратов	Архипелаг-сервис	(8452)52-37-74	Уфа	ООО "Сервис-Технос"	(3472)79-90-70
Орел	ООО "Электрон-Сервис"	(0862)49-50-75	Саратов	Аэлита-плюс	(8452)52-02-02	Уфа	Пилигрим Сервис	(3472) 51-71-83,78-54-55
Орел	ТЦ "Феникс"	(0862)40-86-82	Саратов	"Региональный Техцентр"	(8452) 52-41-75	Хабаровск	Контур-сервис	(4212)70-10-00
Оренбург	Сервисбыттехника	(3532)75-77-10	Саратов	ООО СЦ "Скарт"	(8452)48-41-31	Челябинк	Импорт-сервис	(3512)34-04-95
Орск	Аста	(3537) 21-45-99,21-73-97	Северодвинск	ИП Варенбуд	(8184) 58-72-21/27-84-62	Челябинк	ООО ТТЦ РБТ	(3512) 49-30-33
Орск	АСЦ "Видео-Сервис"	(3537) 25-73-60, 29-23-56	Смоленск	Гарант (ПБООЛ Петин)	(0812) 64-71-11	Чита	Славянский-Электроника	(3022) 32-55-22,32-55-00(мн.)
Пенза	Орбита-Сервис	(8412) 42-27-26	Смоленск	ПБООЛ Каранчук Г.С.	(0812)65-88-22,65-92-32	Ярославль	Трио-сервис	(0852) 45-76-78/ 30-82-74
			Сочи	ООО "Техно-2000"	(8622)62-46-52			

Список авторизованных сервисных центров ( с 01.01.2006 г.)

Для оптимизации сервисной сети возможно внесение изменений в список без дополнительного уведомления.