

**Contact SAMSUNG WORLD-WIDE**

If you have any questions or comments relating to Samsung products, please contact the SAMSUNG customer care centre.

**Связывайтесь с SAMSUNG по всему миру**

Если у вас есть предложения или вопросы по продуктам Samsung, связывайтесь с информационным центром Samsung.

**Звертайтеся у компанію SAMSUNG у РІЗНИХ КРАЇНАХ СВІТУ**

У разі виникнення запитань або коментарів стосовно виробів Samsung, звертайтеся у центр обслуговування клієнтів компанії SAMSUNG.

Country	Customer Care Center ☎	Web Site
RUSSIA	8-800-200-0400	www.samsung.ru
UKRAINE	8-800-502-0000	www.samsung.com/ur



**ТЕЛЕВИЗОР С  
ЖИДКОКРИСТАЛ  
ЛИЧЕСКИМ  
ЭКРАНОМ**  
LE26R71B  
LE26R72B  
LE32R71B  
LE32R72B  
LE37R72B  
LE40R71B  
LE40R72B

## Руководство пользователя

Перед началом эксплуатации устройства  
внимательно прочитайте настоящее руководство и  
сохраните его для будущего использования.

**ЭКРАННЫЕ МЕНЮ  
ДИСПЛЕЙ ПК  
КАРТИНКА В КАРТИНКЕ (PIP)  
ТЕЛТЕКСТ**

#### Precautions When Displaying a Still Image

A still image may cause permanent damage to the TV screen.

- Do not display a still image on the LCD panel for more than 2 hours as it can cause screen image retention.

This image retention is also known as "screen burn".

To avoid such image retention, reduce the degree of brightness and contrast of the screen when displaying a still image.

-  Watching the LCD TV in 4:3 format for a long period of time may leave traces of borders displayed on the left, right and center of the screen caused by the difference of light emission on the screen. Playing a DVD or a game console may cause a similar effect to the screen. Damages caused by the above effect are not covered by the Warranty.
- Displaying still images from Video games and PC for longer than a certain period of time may produce partial after-images. To prevent this effect, reduce the 'brightness' and 'contrast' when displaying still images.

#### Меры предосторожности при воспроизведении неподвижного изображения.

Неподвижное изображение может серьезно повредить экран телевизора.

- Не следует просматривать неподвижное изображение на ЖК экране более двух часов, чтобы не вызвать эффект остаточного изображения на экране. Подобное остаточное изображение также известно как "выгорание экрана".

Во избежание такого эффекта уменьшите уровень яркости и контрастности экрана при отображении неподвижных изображений.

-  Вследствие эксплуатации телевизора с ЖК экраном в формате 4:3 на протяжении долгого времени, слева, справа и в центре экрана могут появиться следы границ формата, вызванные разницей излучения света в разных областях экрана. Использование телевизора для воспроизведения DVD-дисков или подключение игровой приставки может оказать подобное воздействие на экран. Повреждения, вызванные вышеуказанным эффектом, не подлежат гарантийному ремонту.
- Длительное отображение неподвижных изображений, например, при подключении экрана к видеоре и компьютеру, может вызвать появление остаточных изображений. Во избежание возникновения подобного эффекта, при отображении неподвижных изображений уменьшите уровень параметров 'яркости' и 'контрастности'.

#### Запобіжні заходи під час відтворення нерухомого зображення.

Відтворення нерухомого зображення може викликати непоправне пошкодження екрану телевізора.

- Не варто переглядати нерухоме зображення на РК екрані більше двох годин, щоб не викликати залишкового зображення.

Ефект залишкового зображення також відомий як "вигорання екрану".

Щоб уникнути такого ефекту, слід зменшувати рівень яркості та контрастності на час відтворення нерухомого зображення.

-  Внаслідок експлуатації телевізора з РК екраном у форматі 4:3 протягом тривалого часу, зліва, справа та в центрі екрану можуть виникати сліди меж цього формату, що пояснюється нерівномірністю світлового випромінювання у різних частинах екрану. Подібний ефект може виникати за умови частого використання телевізора для перегляду DVD-дисків чи підключення ігрової приставки. Умови гарантійного обслуговування не поширюються на пошкодження, пов'язані з виникненням вищевказаного ефекту.
- Довготривале відображення нерухомих об'єктів, наприклад, якщо екран підключено до комп'ютера чи відеоре, може спричинити появу на екрані залишкових зображень. Щоб уникнути цього, слід зменшувати значення параметрів 'яркості' та 'контрастності', коли на екрані знаходиться нерухоме зображення.

# Contents

## CONNECTING AND PREPARING YOUR TV

- List of Parts ..... 2
- Installing the Stand ..... 2
- Installing the Wall Mount Kit ..... 2
- Viewing the Control Panel ..... 3
- Viewing the Connection Panel ..... 4
- Viewing the Remote Control ..... 6
- Installing Batteries in the Remote Control ..... 6
- Switching On and Off ..... 7
- Placing Your Television in Standby Mode ..... 7
- Plug & Play ..... 7

## SETTING THE CHANNELS

- Storing Channels Automatically ..... 8
- Storing Channels Manually ..... 8
- Setting the Channel Manager ..... 9
- Activating the Child Lock ..... 10
- Sorting the Stored Channels ..... 10
- Assigning Channels Names ..... 11
- Fine Tuning Channel Reception ..... 11

## SETTING THE PICTURE

- Changing the Picture Standard ..... 12
- Adjusting the Custom Picture ..... 12
- Changing the Colour Tone ..... 12
- Resetting the Picture Settings to the  
Factory Defaults ..... 13
- Changing the Picture Size ..... 13
- Freezing the Current Picture ..... 13
- Digital Noise Reduction ..... 13
- DNle Demo (Digital Natural Image engine) ..... 14
- Viewing the Picture In Picture (PIP) ..... 14

## SETTING THE SOUND

- Changing the Sound Standard ..... 15
- Adjusting the Sound Settings ..... 15
- Setting the TruSurround XT (SRS TSXT) ..... 16
- Adjusting the Volume Automatically ..... 16
- Selecting the Internal Mute ..... 16
- Listening to the Sound of the Sub Picture ..... 17
- Resetting the Sound Settings to the  
Factory Defaults ..... 17
- Connecting Headphones ..... 17



Symbol



Press



Important



Note

One-Touch  
Button

## SETTING THE TIME

- Setting and Displaying the Current Time ..... 17
- Setting the Sleep Timer ..... 18
- Switching the Television  
On and Off Automatically ..... 18

## SETTING THE OTHERS

- Choosing Your Language ..... 19
- Using Game Mode ..... 19
- Setting the Blue Screen Mode /  
Selecting the Melody ..... 19
- Using the Energy Saving Feature ..... 20
- Selecting the Source ..... 20
- Editing the Input Source Names ..... 20

## USING THE TELETEXT FEATURE

- Teletext Decoder ..... 21
- Displaying the Teletext Information ..... 21
- Selecting a Specific Teletext Page ..... 22
- Using Fastext to Select a Teletext Page ..... 22

## SETTING THE PC

- Setting up Your PC Software  
(Based on Windows XP) ..... 23
- Display Modes ..... 23
- Setting the PC ..... 24

## RECOMMENDATIONS FOR USE

- Using the Anti-Theft Kensington Lock ..... 25
- Troubleshooting:  
Before Contacting Service Personnel ..... 25
- Technical and Environmental Specifications ..... 26

## List of Parts

Please make sure the following items are included with your LCD TV.  
If any items are missing, contact your dealer.



Remote Control &  
Batteries (AAA x 2)



Power Cord

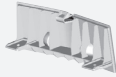

Cover-Bottom



M4 X L16

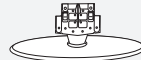

Stand



Cleaning Cloth

♦ Owner's Instructions ♦ Warranty card ♦ Service Network Card ♦ Safety Guide ♦ Registration Cards

➤ Warranty card / Service Network Card / Safety Guide / Registration Cards (Not available in all locations)

➤ The stand and stand screw may not be included depending on the model.

## Installing the Stand

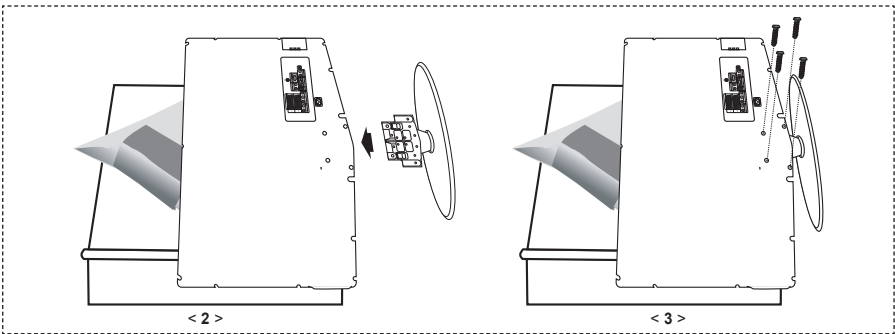

1. Place the TV faced down on a soft cloth or cushion on a table.
2. Put the stand into the hole at the bottom of the TV.
3. Insert screw into the hole indicated and tighten.

➤ The stand is installed for models with the screen size of 40 inch and above.

## Installing the Wall Mount Kit

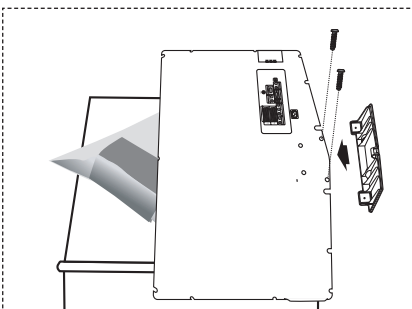

Wall mount items (sold separately) allow you to mount the TV on the wall.

For detailed information on installing the wall mount, see the instructions provided with the Wall Mount items. Contact a technician for assistance when installing the wall mounted bracket.

Samsung Electronics is not responsible for any damage to the product or injury to yourself or others if you elect to install the TV on your own.

➤ Remove the stand and cover the bottom hole with a cap and fasten with two screws.



## Viewing the Control Panel

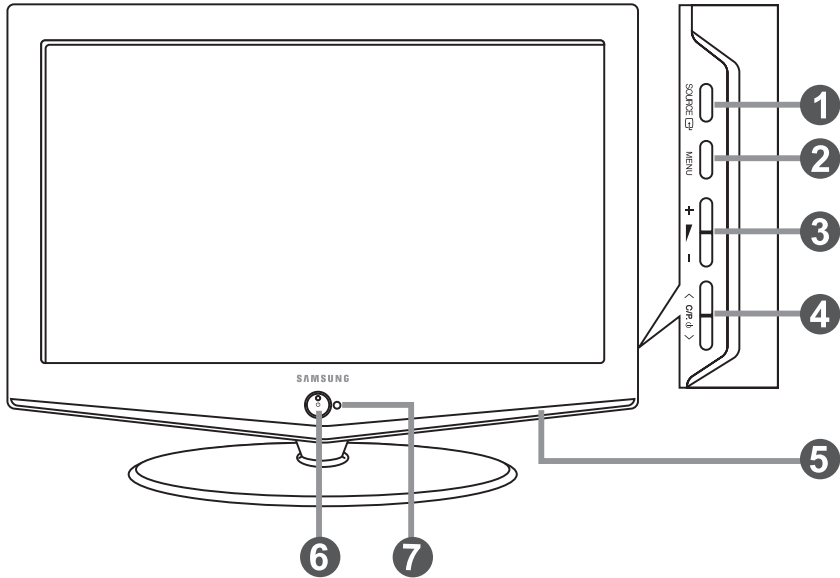

➤ The product colour and shape may vary depending on the model.



### 1 SOURCE

Toggles between all the available input sources (TV, Ext.1, Ext.2, AV, S-Video, Component, PC, HDMI). In the on-screen menu, use this button as you use the **ENTER**  button on the remote control.

### 2 MENU



Press to see an on-screen menu of your TV's features.

### 3 + -

Press to decrease or increase the volume. In the on-screen menu, use the +  - buttons as you use the  and  buttons on the remote control.

### 4 < C/P. ϕ >

Press to change channels.

In the on-screen menu, use the < C/P. ϕ > buttons as you use the  and  buttons on the remote control. (Without the Remote Control, you can turn on the TV by using the Channel buttons.)

### 5 Speakers

### 6 (Power)

Press to turn the TV on and off.

#### Power Indicator

Blinks and turns off when the power is on and lights up in stand-by mode.

### 7 Remote Control Sensor

Aim the remote control towards this spot on the TV.

## Viewing the Connection Panel

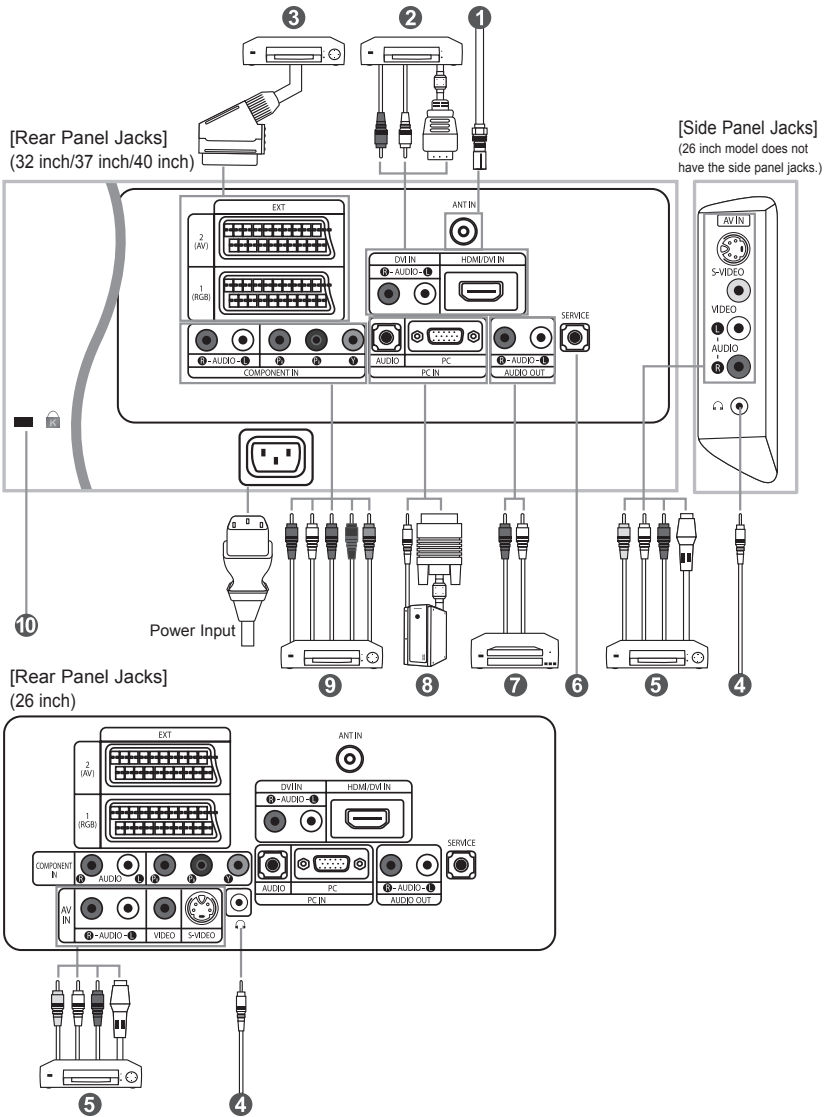

- Whenever you connect an external device to your TV, make sure that power on the unit is turned off.
- When connecting an external device, match the colour of the connection terminal to the cable.

**1 Connecting an Aerial or Cable Television Network**

To view television channels correctly, a signal must be received by the set from one of the following sources:

- An outdoor aerial / A cable television network / A satellite network

**2 Connecting HDMI/DVI**

- Supports connections between HDMI-connection-enabled AV devices (Set-Top Boxes, DVD players, AV receivers and digital TVs).
- No additional Audio connection is needed for an HDMI to HDMI connection.

➤ What is HDMI?

- "High Definition Multimedia interface" allows the transmission of high definition digital video data and multiple channels of digital audio ( 5 . 1 channels).
- The HDMI/DVI terminal supports DVI connection to an extended device with the appropriate cable (not supplied). The difference between HDMI and DVI is that the HDMI device is smaller in size, has the HDCP (High Bandwidth Digital Copy Protection) coding feature installed, and supports multi - channel digital audio.

➤ You should use the DVI-to-HDMI cable or DVI-HDMI Adapter for the connection, and the "R - AUDIO - L" terminal on DVI for sound output.

- When connecting this product via HDMI or DVI to a Set Top Box, DVD Player or Games Console etc, make sure that it has been set to a compatible video output mode as shown in the table below.

Failure to observe this may result in picture distortion, image breakup or no picture.

➤ Supported modes for DVI or HDMI

	480i	480p	576i	576p	720p	1080i
50Hz	X	O	X	O	O	O
60Hz	X	O	X	X	O	O
Component	O	O	O	O	O	O

- Do not attempt to connect the HDMI/DVI connector to a PC or Laptop Graphics Card.

(This will result in a blank screen being displayed)

**3 Connecting Set-Top Box, VCR or DVD**

- Connect the VCR or DVD SCART cable to the SCART connector of the VCR or DVD.
- If you wish to connect both the Set-Top Box and VCR (or DVD), you should connect the Set-Top Box to the VCR (or DVD) and connect the VCR (or DVD) to your set.

**5 Connecting External A/V Devices**

- Connect RCA or S-VIDEO cable to an appropriate external A/V device such as VCR, DVD or Camcorder.
- Connect RCA audio cables to "R - AUDIO - L" on the rear of your set and the other ends to corresponding audio out connectors on the A/V device.
- Headphone may be connected to the headphone output ( 4 ) on the rear of your set. While the headphone is connected, the sound from the built-in speakers will be disabled.

**6 SERVICE**

- Service connection for qualified service engineer.

**7 Connecting AUDIO**

- Connect RCA audio cables to "R - AUDIO - L" on the rear of your set and the other ends to corresponding audio in connectors on the Amplifier or DVD Home Theater.

**8 Connecting Computer**

- Connect the D- Sub cable (optional) to "PC (PC IN)" on the rear of your set and the other end to the Video Card of your computer.
- Connect the stereo audio cable (optional) to "AUDIO (PC IN)" on the rear of your set and the other end to "Audio Out" of the sound card on your computer.

**9 Connecting Component Devices (DTV/DVD)**

- Connect component video cables (optional) to component connector ("Pr", "Pb", "Y") on the rear of your set and the other ends to corresponding component video out connectors on the DTV or DVD.
- If you wish to connect both the Set-Top Box and DTV (or DVD), you should connect the Set-Top Box to the DTV (or DVD) and connect the DTV (or DVD) to component connector ("Pr", "Pb", "Y") on your set.
- The Pr, Pb and Y connectors on your component devices (DTV or DVD) are sometimes labeled Y, B-Y and R-Y or Y, Cb and Cr.
- Connect RCA audio cables (optional) to "R - AUDIO - L" on the rear of your set and the other ends to corresponding audio out connectors on the DTV or DVD.
- This LCD TV displays its optimum picture resolution in 720p mode.
- This LCD TV displays its maximum picture resolution in 1080i mode.

**10 Kensington Lock**

- The Kensington lock (optional) is a device used to physically fix the system when used in a public place.
- If you want to use a locking device, contact the dealer where you purchased the TV.
- The place of the Kensington Lock may be different depending on its model.

## Viewing the Remote Control

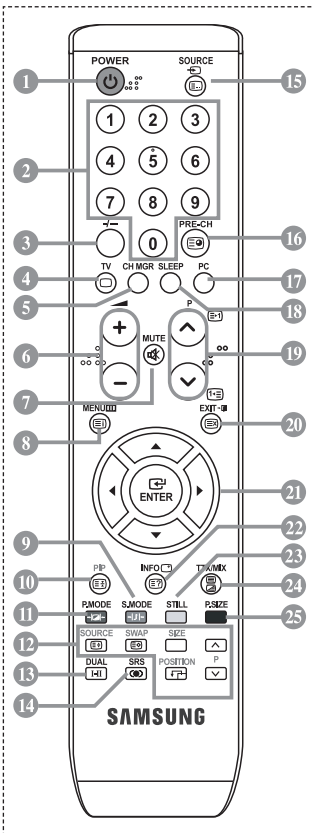

- 1 Television Standby button
  - 2 Number buttons for direct channel access
  - 3 One/Two-digit channel selection
  - 4 Selects the TV mode directly
  - 5 It display "Channel Manager" on the screen.
  - 6  $\oplus$  Volume increase  
 $\ominus$  Volume decrease
  - 7 Temporary sound switch-off
  - 8 Menu display and change confirmation
  - 9 Sound mode selection
  - 10 Picture-In-Picture On / Off
  - 11 Picture effect selection
  - 12 **PIP FUNCTIONS**  
SOURCE: Input source selection  
SWAP: Interchange the main and sub picture  
SIZE: PIP size selection  
POSITION: PIP position selection  
P $\square$ : Next channel  
P $\square$ : Previous channel
  - 13 Sound effect selection
  - 14 SRS TSXT selection
  - 15 Available source selection
  - 16 Previous channel
  - 17 Selects the PC mode directly
  - 18 Automatic Power-off
  - 19 P $\square$ : Next channel  
P $\square$ : Previous channel
  - 20 Exit the OSD
  - 21 Control the cursor in the menu
  - 22 Use to see information on the current broadcast
  - 23 Picture freeze
  - 24 Picture size selection
- Teletext Functions**
- 4 Exit from the teletext display
  - 8 Teletext index
  - 10 Teletext hold
  - 12 **SOURCE:** Teletext size selection
  - 12 **SWAP:** Teletext store
  - 15 Teletext mode selection (LIST/FLOF)
  - 16 Teletext sub page
  - 19 P $\square$ : Teletext next page  
P $\square$ : Teletext previous page
  - 20 Teletext cancel
  - 22 Teletext reveal
  - 24 Alternately select Teletext, Double, or Mix.
- 9 11 23 25  
Fasttext topic selection
- The performance of the remote control may be affected by bright light.  
➤ This is a special remote control for the visually impaired, and has Braille points on the Power, Channel and Volume buttons.

## Installing Batteries in the Remote Control

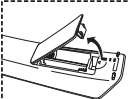

1. Lift the cover at the back of the remote control upward as shown in the figure.

2. Install two AAA size batteries.

- Make sure to match the "+" and "-" ends of the batteries with the diagram inside the compartment.

3. Replace the cover.

- Remove the batteries and store them in a cool, dry place if you won't be using the remote control for a long time. The remote control can be used up to about 23 feet from the TV. (Assuming typical TV usage, the batteries last for about one year.)

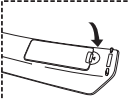
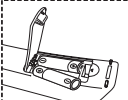

➤ **If the remote control doesn't work, check the following:**

1. Is the TV power on?
2. Are the plus and minus ends of the batteries reversed?
3. Are the batteries drained?
4. Is there a power outage, or is the power cord unplugged?
5. Is there a special fluorescent light or neon sign nearby?

## Switching On and Off

*The mains lead is attached to the rear of your set.*

1. Plug the mains lead into an appropriate socket.
  - The standby indicator lights up on the front of the set.
2. Press the **⏻** button on the front of the set.
  - You also can press the **POWER** **⏻** button or the **TV** (Ⓜ) button on the remote control to turn the TV on.
  - The programme that you were watching last is reselected automatically.
3. Press the numeric button (0~9) or channel up/down (⏴/⏵) button on the remote control or **< C/P ⏴ >** button on the right side of the set.
  - When you switch the set on for the very first time, you will be asked to choose language in which the menus are to be displayed.
4. To switch your set off, press the **POWER** **⏻** button again.

## Placing Your Television in Standby Mode

*Your set can be placed in standby mode in order to reduce the power consumption. The standby mode can be useful when you wish to interrupt viewing temporarily (during a meal, for example).*

1. Press the **POWER** **⏻** button on the remote control.
  - The screen is turned off and a red standby indicator appears on the front of your set.
2. To switch your set back on, simply press the **POWER** **⏻**, numeric buttons (0~9) or channel up/down (⏴/⏵) button again.
  - Do not leave your set in standby mode for long periods of time (when you are away on holiday, for example). It is best to unplug the set from the mains and aerial.

## Plug & Play



*When the TV is initially powered on, several basic settings proceed automatically and subsequently. The following settings are available.*

1. Press the **POWER** **⏻** button on the remote control.  
The message "Start Plug & Play" is displayed with "OK" selected.
2. Select the appropriate language by pressing the **▲** or **▼** button.  
Press the **ENTER** **↵** button to confirm your choice.
3. The message "Check antenna input." is displayed with "OK" selected.  
Press the **ENTER** **↵** button.
  - Please check that the antenna cable is connected correctly.
4. Select the appropriate country by pressing the **▲** or **▼** button.  
Press the **ENTER** **↵** button to confirm your choice.
5. The "Auto Store" menu is displayed with the "Start" selected.  
Press the **ENTER** **↵** button.
  - The channel search will start and end automatically.  
After all the available channels are stored, the "Clock Set" menu appears.
  - Press the **ENTER** **↵** button at any time to interrupt the memorization process.
6. Press the **ENTER** **↵** button.  
Select the "Hour" or "Minute" by pressing the **◀** or **▶** button.  
Set the "Hour" or "Minute" by pressing the **▲** or **▼** button.
  - You can also set the hour and minute by pressing the number buttons on the remote control.
7. Press the **ENTER** **↵** button to confirm your setting.

- **Language:** Select your language.
- **Country:** Select your country.
- **Auto Store:** Automatically scans for and stores channels available in the local area.
- **Clock Set:** Sets the current time for the TV clock.

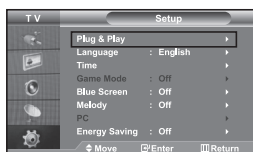

*If you want to reset this feature...*

1. Press the **MENU** button to display the menu.  
Press the **▲** or **▼** button to select "Setup", then press the **ENTER** button.
2. Press the **ENTER** button again, to select "Plug & Play".
3. The message to "Start Plug & Play" is displayed.



- Storing Channels Automatically

- Storing Channels Manually

## Storing Channels Automatically

*You can scan for the frequency ranges available to you (and availability depends on your country). Automatically allocated programme numbers may not correspond to actual or desired programme numbers. However, you can sort numbers manually and clear any channels you do not wish to watch.*

1. Press the **MENU** button to display the menu.  
Press the **▲** or **▼** button to select "Channel", then press the **ENTER** button.
2. Press the **ENTER** button to select "Country".
3. Select the appropriate country by pressing the **▲** or **▼** button.  
Press the **ENTER** button to confirm your choice.
4. Press the **▲** or **▼** button to select "Auto Store", then press the **ENTER** button.
5. Press the **ENTER** button.
  - The TV will begin memorizing all of the available channels.
  - Press the **ENTER** button at any time to interrupt the memorization process and return to the "Channel" menu.
6. After all the available channels are stored, the "Sort" menu appears.

## Storing Channels Manually

*You can store up to 100 channels, including those received via cable networks.*

*When storing channels manually, you can choose:*

- ◆ *Whether or not to store each of the channels found.*
- ◆ *The programme number of each stored channel which you wish to identify.*

1. Press the **MENU** button to display the menu.  
Press the **▲** or **▼** button to select "Channel", then press the **ENTER** button.
2. Press the **▲** or **▼** button to select "Manual Store", then press the **ENTER** button.
3. Press the **ENTER** button to select "Programme".
4. To assign a programme number to a channel, find the correct number by pressing the **▲** or **▼** button and then press the **ENTER** button.
  - You can also set a programme number by pressing number buttons on the remote control.

5. Press the **▲** or **▼** button to select "Colour System", then press the **ENTER** button.
6. Select the colour standard required by pressing the **▲** or **▼** button then, press the **ENTER** button.
7. Press the **▲** or **▼** button to select "Sound System", then press the **ENTER** button.
8. Select the sound standard required by pressing the **▲** or **▼** button, then press the **ENTER** button.
  - If there is an abnormal sound or no sound, re-select the sound system required.
9. If you know the number of the channel to be stored, press the **▲** or **▼** button to select "Channel". Press the **ENTER** button. Select **C** (Air channel) or **S** (Cable channel) by pressing the **▲** or **▼** button. Press the **▶** button to select channel. Select the required number by pressing the **▲** or **▼** button and then press the **ENTER** button.
  - Channel mode: **P** (Programme mode), **C** (Air channel mode), **S** (Cable channel mode)
  - You can also set a channel number by pressing number buttons on the remote control.
10. If you do not know the channel numbers, press the **▲** or **▼** button to select "Search". Press the **ENTER** button. Search by pressing the **▲** or **▼** button and then press the **ENTER** button.
11. Press the **▲** or **▼** button to select "Store". Press the **ENTER** button to select "OK".
12. Repeat steps 3 to 11 for each channel to be stored.

<ul style="list-style-type: none"> <li>• <b>Programme:</b> Selects a program number for the channel.</li> <li>• <b>Colour System:</b> Sets the colour supporting system.</li> <li>• <b>Sound System:</b> Sets the sound supporting system.</li> </ul>	<ul style="list-style-type: none"> <li>• <b>Channel:</b> Selects a channel.</li> <li>• <b>Search:</b> Scans for the frequency value for the channel.</li> <li>• <b>Store:</b> Saves your settings.</li> </ul>
---	---

## Setting the Channel Manager

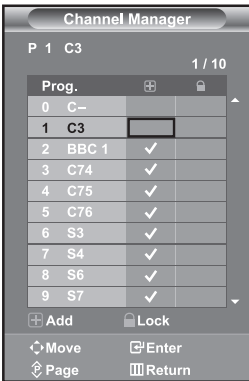

**Set the channels according to your preference.**

**You can easily delete, add, or lock the channel you want.**

1. Press the **MENU** button to display the menu. Press the **▲** or **▼** button to select "Channel", then press the **ENTER** button.
2. Press the **▲** or **▼** button to select "Channel Manager", then press the **ENTER** button.
3. Press the **ENTER** button again, to select "Channel Manager".
4. Press the **▶** button to select **+**.
5. Press the **▲** or **▼** button to select the undesired channel, then press the **ENTER** button to cancel.
6. Repeat steps 5 for each channel to be selected or canceled
7. Press the **EXIT** button to exit.

➤ **+** is active when "Child Lock" is selected to "On".

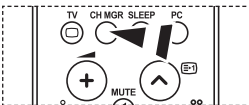

**+** You can select these options by simply pressing the **CH MGR** button on the remote control.

## Activating the Child Lock



*This feature allows you to prevent unauthorized users, such as children, from watching unsuitable programmes by muting out video and audio. Child Lock cannot be released using the buttons on the side. Only the remote control can release the Child Lock setting, so keep the remote control away from children.*

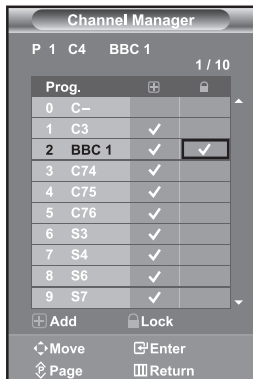

1. Press the **MENU** button to display the menu. Press the **▲** or **▼** button to select "Channel", then press the **ENTER** button.
  2. Press the **▲** or **▼** button to select "Channel Manager", then press the **ENTER** button.
  3. Press the **▲** or **▼** button to select "Child Lock", then press the **ENTER** button.
  4. Press the **▲** or **▼** button to select "On" or "Off". Press the **ENTER** button.
  5. Press the **▲** or **▼** button to select "Channel Manager", then press the **ENTER** button.
  6. Press the **▶** button to select "☐" line.
  7. Press the **▲** or **▼** button to select the channels you want to lock, then press the **ENTER** button.
  8. Repeat steps 7 for each channel to be locked or unlocked.
  9. Press the **EXIT** button to exit.
- Select "On" or "Off" in "Child Lock" to easily turn the channels which selected on "☐" to be active or inactive.

## Sorting the Stored Channels

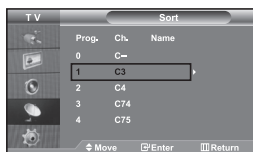

*You can exchange the numbers of two channels, in order to:*

- ◆ *Modify the numeric order in which the channels have been automatically stored.*
- ◆ *Give easily remembered numbers to the channels that you watch most often.*

1. Press the **MENU** button to display the menu. Press the **▲** or **▼** button to select "Channel", then press the **ENTER** button.
2. Press the **▲** or **▼** button to select "Sort", then press the **ENTER** button.
3. Select channel number that you wish to change by pressing the **▲** or **▼** button repeatedly. Press the **ENTER** button.
  - The selected channel number and name are moved to right side.
4. Press the **▲** or **▼** button to move to the position in which you would like to change and then press the **ENTER** button.
  - The selected channel is exchanged with the one previously stored to the chosen number.
5. Repeat steps 3 to 4 for another channel to be sorted.
6. Press the **EXIT** button to exit.



## Assigning Channels Names

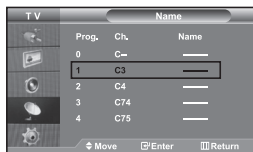

**Channel names will be assigned automatically when channel information is broadcast.**

**These names can be changed, allowing you to assign new names.**

1. Press the **MENU** button to display the menu. Press the **▲** or **▼** button to select "Channel", then press the **ENTER** button.
2. Press the **▲** or **▼** button to select "Name", then press the **ENTER** button.
3. If necessary, select the channel to be assigned to a new name by pressing the **▲** or **▼** button. Press the **ENTER** button.
  - The selection bar is displayed around the name box.
4.
 

To...	Then...
Select a letter, number or symbol	Press the <b>▲</b> or <b>▼</b> button
Move on the next letter	Press the <b>▶</b> button
Move back the previous letter	Press the <b>◀</b> button
Confirm the name	Press the <b>ENTER</b> button

  - The characters available are :  
Letters of the alphabet (A-Z) / Numbers (0-9) / Special characters ( -, space)
5. Repeat steps 3 to 4 for each channel to be assigned to a new name.
6. Press the **EXIT** button to exit.

## Fine Tuning Channel Reception



**Use fine tuning to manually adjust a particular channel for optimal reception.**

1. Use the number buttons to directly select the channel that you want to fine tune.
2. Press the **MENU** button to display the menu. Press the **▲** or **▼** button to select "Channel", then press the **ENTER** button.
3. Press the **▲** or **▼** button to select "Fine Tune", then press the **ENTER** button.
4. Press the **◀** or **▶** button to adjust the fine tuning. Press the **ENTER** button.
5. Press the **EXIT** button to exit.
  - Fine tuned channels that have been saved are marked with an asterisk "\*" on the right-hand side of the channel number in the channel banner. And the channel number turns red.
  - To reset the fine-tuning, select "Reset" by pressing the **▲** or **▼** button and then press the **ENTER** button.

## Changing the Picture Standard

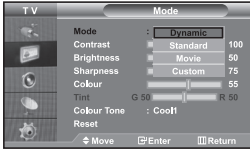

You can select the type of picture which best corresponds to your viewing requirements.

1. Press the **MENU** button to display the menu. Press the **▲** or **▼** button to select "Picture", then press the **ENTER** button.
2. Press the **ENTER** button again, to select "Mode".
3. Press the **ENTER** button again, to select "Mode".
4. Press the **▲** or **▼** button to select the desired picture effect. Press the **ENTER** button.
5. Press the **EXIT** button to exit.

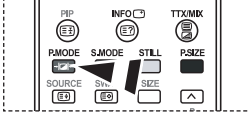

You can also press the **P.MODE** button on the remote control to select one of the picture settings.

- **Dynamic:** Selects the picture for high-definition in a bright room.
- **Standard:** Selects the picture for optimum display in a normal environment.
- **Movie:** Selects the picture for comfortable display in a dark room.
- **Custom:** Select to view your favorite display settings.  
(Refer to "Adjusting the Custom Picture")

- The Picture mode must be adjusted separately for each input source.
- You can return to the factory defaults picture settings by selecting the "Reset".  
(Refer to "Resetting the Picture Settings to the Factory Defaults" on page 13)

## Adjusting the Custom Picture

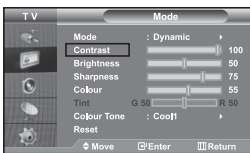

Your set has several settings which allow you to control picture quality.

1. To select the desired picture effect, follow the "Changing the Picture Standard" instructions number 1 to 4.
2. Press the **▲** or **▼** button to select a particular item. Press the **ENTER** button.
3. Press the **◀** or **▶** button to decrease or increase the value of a particular item. Press the **ENTER** button.
4. Press the **EXIT** button to exit.

- **Contrast:** Adjusts the lightness and darkness between objects and the background.
- **Brightness:** Adjusts the brightness of the whole screen.
- **Sharpness:** Adjusts the outline of objects to either sharpen them or make them more dull.
- **Colour:** Adjusts the colours, making them lighter or darker.
- **Tint (NTSC only):** Adjusts the colour of objects, making them more red or green for a more natural look.

- The adjusted values are stored according to the selected Picture mode.
- In PC Mode, Only "Contrast", "Brightness" and "Colour" can be adjusted

## Changing the Colour Tone



You can select the most comfortable colour tone to your eyes.

1. To select the desired picture effect, follow the "Changing the Picture Standard" instructions number 1 to 4
2. Press the **▲** or **▼** button to select "Colour Tone", then press the **ENTER** button.
3. Press the **▲** or **▼** button to select the desired colour tone setting. Press the **ENTER** button.
4. Press the **EXIT** button to exit.

- **Cool2:** Makes the colour temperature bluer than "Cool1" menu.
- **Cool1:** Makes whites bluish.
- **Normal:** Keeps whites white.
- **Warm1:** Makes whites reddish.
- **Warm2:** Makes the colour temperature redder than "Warm1" menu.

- The adjusted values are stored according to the selected Picture mode.

## Resetting the Picture Settings to the Factory Defaults

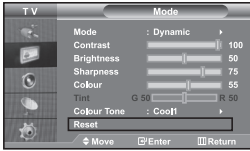

*You can return to the factory defaults picture settings.*

1. To select the desired picture effect, follow the "Changing the Picture Standard" instructions number 1 to 4 on page 12.
2. Press the  $\blacktriangle$  or  $\blacktriangledown$  button to select "Reset", then press the **ENTER** button.
3. Press the **EXIT** button to exit.
  - The "Reset" will be set for each picture mode.

## Changing the Picture Size

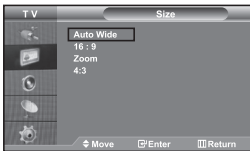

*You can select the picture size which best corresponds to your viewing requirements.*

1. Press the **MENU** button to display the menu. Press the  $\blacktriangle$  or  $\blacktriangledown$  button to select "Picture", then press the **ENTER** button.
2. Press the  $\blacktriangle$  or  $\blacktriangledown$  button to select "Size", then press the **ENTER** button.
3. Select the required option by pressing the  $\blacktriangle$  or  $\blacktriangledown$  button. Press the **ENTER** button.
4. Press the **EXIT** button to exit.

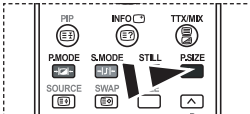

You can select these options by simply pressing the **P.SIZE** button on the remote control.

- **Auto Wide:** Automatically adjusts the picture size to the "16:9" aspect ratio.
- **16:9:** Adjusts the picture size to 16:9 appropriate for DVDs or wide broadcasting.
- **Zoom:** Magnifies the 16:9 wide picture (in the vertical direction) to fit the screen size.
- **4:3:** This is the default setting for a video movie or normal broadcasting.

- "Auto Wide" function is available only in "TV", "Ext1", "Ext2", "AV", and "S-Video" mode.
- In PC Mode, only "16:9" and "4:3" mode can be adjusted.
- Select  $\square$  by pressing the  $\blacktriangleleft$  or  $\blacktriangleright$  buttons. Use the  $\blacktriangle$  or  $\blacktriangledown$  button to move the picture up and down. After selecting  $\square$ , use the  $\blacktriangle$  or  $\blacktriangledown$  button to magnify or reduce the picture size in the vertical direction.

## Freezing the Current Picture

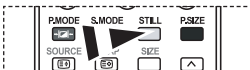

*Press the **STILL** button to freeze a moving picture into a still one. Press again to cancel.*

## Digital Noise Reduction

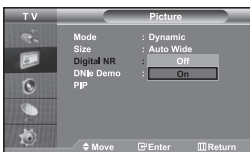

*If the broadcast signal received by your TV is weak, you can activate the **Digital Noise Reduction** feature to help reduce any static and ghosting that may appear on the screen.*

1. Press the **MENU** button to display the menu. Press the  $\blacktriangle$  or  $\blacktriangledown$  button to select "Picture", then press the **ENTER** button.
2. Press the  $\blacktriangle$  or  $\blacktriangledown$  button to select "Digital NR", then press the **ENTER** button.
3. Press the  $\blacktriangle$  or  $\blacktriangledown$  button to select "On" or "Off". Press the **ENTER** button.
4. Press the **EXIT** button to exit.

## DNle Demo (Digital Natural Image engine)

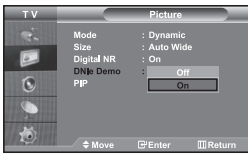

*Samsung's new technology brings you more detailed images with contrast and white enhancement. A new image compensation algorithm gives viewers brighter and clearer images. DNle technology will match every signal to your eyes. You can see how DNle improves the picture by setting DNle Demo mode to On.*

1. Press the **MENU** button to display the menu. Press the **▲** or **▼** button to select "Picture", then press the **ENTER** button.
2. Press the **▲** or **▼** button to select "DNle Demo", then press the **ENTER** button.
3. Press the **▲** or **▼** button to select "On" or "Off". Press the **ENTER** button.
4. Press the **EXIT** button to exit.
  - These functions don't work in PC mode.
  - The DNle Demo is designed to show the difference between the regular and DNle pictures.
  - By default, the product displays the picture with DNle applied.

## Viewing the Picture In Picture (PIP)

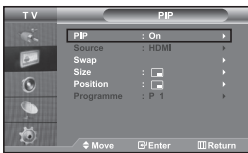

*You can display a sub picture within the main picture of set programme or video input. In this way, you can watch the picture of set programme or video input from any connected equipment while watching the main picture.*

1. Press the **MENU** button to display the menu. Press the **▲** or **▼** button to select "Picture", then press the **ENTER** button.
2. Press the **▲** or **▼** button to select "PIP", then press the **ENTER** button.
3. Press the **ENTER** button again. Press the **▲** or **▼** button to select "On", then press **ENTER** button.
  - If the PIP is activated, the size of the main picture turns to "16:9".
4. Press the **▲** or **▼** button to select "Source", then press **ENTER** button. Select a source of the sub picture by pressing the **▲** or **▼** button and press the **ENTER** button.
  - The sub picture can serve different source selections based on what the main picture is set to.
5. Press the **▲** or **▼** button to select "Swap". To interchange the main picture and the sub picture, select "Swap" option and press the **ENTER** button.
  - The main picture and the sub picture are interchanged.
  - If main picture is in "PC" mode, "Swap" is not available.
6. Press the **▲** or **▼** button to select "Size" of the sub picture and then press the **ENTER** button. Select a size of the sub picture by pressing the **▲** or **▼** button and then press the **ENTER** button.
  - If main picture is in "PC" mode, "Size" is not available.
7. Press the **▲** or **▼** button to select "Position", then press the **ENTER** button. Select the position of the sub picture by pressing the **▲** or **▼** button and then press the **ENTER** button.

Press the **PIP** button on the remote control repeatedly to activate or deactivate the "PIP".

8. Press the **▲** or **▼** button to select "Programme" and then press the **ENTER** button. You can select the channel that you want to view through sub picture by pressing the **▲** or **▼** button. Press the **ENTER** button.
  - The "Programme" can be active when the sub picture is set to TV.
9. Press the **EXIT** button to exit.
  - You may notice that the picture in the PIP window becomes slightly unnatural when you use the main screen to view a game or karaoke.

- **Source:** Used to select a source of the sub picture.
- **Size:** Used to select a size of the sub picture.
- **Swap:** Used to interchange the main picture and the sub picture.
- **Position:** Used to move the sub picture.
- **Programme:** Used to Change the sub picture.

➢ **PIP Settings** (O: PIP operates, X: PIP doesn't operate)

Main	Sub	TV	Ext.1	Ext.2	AV	S-Video	Component	PC	HDMI
TV		X	X	X	X	X	X	X	O
Ext.1		X	X	X	X	X	X	X	O
Ext.2		X	X	X	X	X	X	X	O
AV		X	X	X	X	X	X	X	O
S-Video		X	X	X	X	X	X	X	O
Component		X	X	X	X	X	X	X	O
PC		O	O	O	O	X	X	X	X
HDMI		O	O	O	O	O	O	X	X

## Changing the Sound Standard

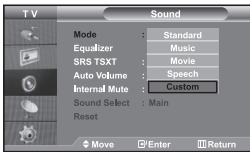

*You can select the type of the special sound effect to be used when watching a given broadcast.*

1. Press the **MENU** button to display the menu. Press the **▲** or **▼** button to select "Sound", then press the **ENTER** button.
2. Press the **ENTER** button again, to select "Mode".
3. Select the required sound effect by pressing the **▲** or **▼** button repeatedly and then press the **ENTER** button.
4. Press the **EXIT** button to exit.

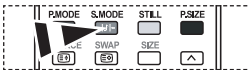

You can also select these options by simply pressing the **S.MODE** button on the remote control.

- **Standard:** Selects the normal sound mode.
- **Music:** Emphasizes music over voices.
- **Movie:** Provides live and full sound for movies.
- **Speech:** Emphasizes voices over other sounds.
- **Custom:** Selects your custom sound settings. (Refer to "Adjusting the Sound Settings")

## Adjusting the Sound Settings

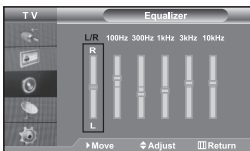

*The sound settings can be adjusted to suit your personal preferences.*

1. Press the **MENU** button to display the menu. Press the **▲** or **▼** button to select "Sound", then press the **ENTER** button.
2. Press the **▲** or **▼** button to select "Equalizer", then press the **ENTER** button.
3. Press the **◀** or **▶** button to select a particular item. Press the **ENTER** button.
4. Press the **▲** or **▼** button to reach the required setting. Press the **ENTER** button.
5. Press the **EXIT** button to exit.

➢ If you make any changes to these settings, the Sound Mode is automatically switched to "Custom".

## Setting the TruSurround XT (SRS TSXT)

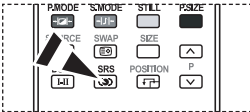
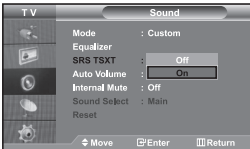

You can also set these options simply by pressing the SRS button on remote control.

*TruSurround XT is a patented SRS technology that solves the problem of playing 5.1 multichannel content over two speakers. TruSurround delivers a compelling, virtual surround sound experience through any two-speaker playback system, including internal television speakers. It is fully compatible with all multichannel formats.*

1. Press the **MENU** button to display the menu. Press the **▲** or **▼** button to select "Sound", then press the **ENTER** button.
2. Press the **▲** or **▼** button to select "SRS TSXT", then press the **ENTER** button.
3. Press the **▲** or **▼** button to select "On" or "Off". Press the **ENTER** button.
4. Press the **EXIT** button to exit.



TruSurround XT, SRS and  symbol are trademarks of SRS Labs, Inc. TruSurround XT technology is incorporated under license from SRS Labs, Inc.

## Adjusting the Volume Automatically

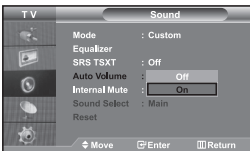

*Each broadcasting station has its own signal conditions, and so it is not easy for you to adjust the volume every time the channel is changed. This feature allows you to automatically adjust the volume of the desired channel by lowering the sound output when the modulation signal is high or by raising the sound output when the modulation signal is low.*

1. Press the **MENU** button to display the menu. Press the **▲** or **▼** button to select "Sound", then press the **ENTER** button.
2. Press the **▲** or **▼** button to select "Auto Volume", then press the **ENTER** button.
3. Press the **▲** or **▼** button to select "On" or "Off". Press the **ENTER** button.
4. Press the **EXIT** button to exit.

## Selecting the Internal Mute

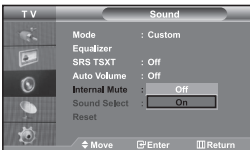

*If you want to hear the sound through separate speakers, cancel the internal amplifier.*

1. Press the **MENU** button to display the menu. Press the **▲** or **▼** button to select "Sound", then press the **ENTER** button.
2. Press the **▲** or **▼** button to select "Internal Mute", then press the **ENTER** button.
3. Press the **▲** or **▼** button to select "On" or "Off". Press the **ENTER** button.
4. Press the **EXIT** button to exit.

➤ When "Internal Mute" is set to "On", the Sound menus except for "Sound Select" (in PIP mode) cannot be adjusted.

## Listening to the Sound of the Sub Picture

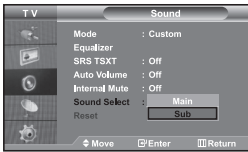

**During the PIP features activation, you can listen to the sound of the sub picture.**

1. Press the **MENU** button to display the menu. Press the **▲** or **▼** button to select "Sound", then press the **ENTER** button.
2. Press the **▲** or **▼** button to select "Sound Select", then press the **ENTER** button.
3. Press the **▲** or **▼** button to select "Sub". Press the **ENTER** button.
4. Press the **EXIT** button to exit.

- **Main:** Used to listen to the sound of the main picture.
- **Sub:** Used to listen to the sound of the sub picture.

➤ You can select this option when the "PIP" is set to "On".

## Resetting the Sound Settings to the Factory Defaults

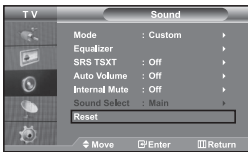

**If Game Mode is On, the Reset Sound function is activated. Selecting the Reset function after setting the equalizer resets the equalizer setting to the factory defaults.**

1. Press the **MENU** button to display the menu. Press the **▲** or **▼** button to select "Sound", then press the **ENTER** button.
2. Press the **▲** or **▼** button to select "Reset", then press the **ENTER** button.
3. Press the **EXIT** button to exit.

➤ You can select this option when the "Game Mode" is set to "On".

## Connecting Headphones



**You can connect a set of headphones to your set if you wish to watch a TV programme without disturbing the other people in the room.**

- When you insert the head set jack into the corresponding port, you can operate only "Internal Mute" and "Sound Select" (in PIP mode) in Sound menu.
- Prolonged use of headphones at a high volume may damage your hearing.
- You will not receive sound from the speakers when you connect headphones to the system.

## Setting and Displaying the Current Time

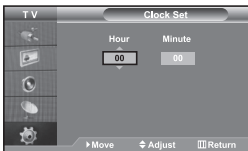

**You can set the TV's clock so that the current time is displayed when you press the INFO button. You must also set the time if you wish to use the automatic On/Off timers.**

1. Press the **MENU** button to display the menu. Press the **▲** or **▼** button to select "Setup", then press the **ENTER** button.
2. Press the **▲** or **▼** button to select "Time", then press the **ENTER** button.
3. Press the **ENTER** button to select "Clock Set".

To...	Press the...
Move to "Hour" or "Minute"	<b>◀</b> or <b>▶</b> button.
Set the "Hour" or "Minute"	<b>▲</b> or <b>▼</b> button.
Press the <b>ENTER</b> button.	

5. Press the **EXIT** button to exit.

- If you disconnect the power cord, you have to set the clock again.
- You can also set hour and minute by pressing the number buttons on the remote control.

## Setting the Sleep Timer

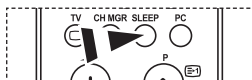
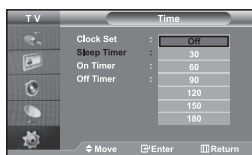

Press the **SLEEP** button on the remote control repeatedly until the appropriate time interval appears.

*You can select a time period of between 30 and 180 minutes after which the television automatically switches to standby mode.*

1. Press the **MENU** button to display the menu. Press the **▲** or **▼** button to select "Setup", then press the **ENTER** button.
2. Press the **▲** or **▼** button to select "Time", then press the **ENTER** button.
3. Press the **▲** or **▼** button to select "Sleep Timer", then press the **ENTER** button.
4. Press the **▲** or **▼** button repeatedly until the desired time appears (Off, 30, 60, 90, 120, 150, 180). Press the **ENTER** button.
5. Press the **EXIT** button to exit.
  - The TV automatically switches to standby mode when the timer reaches 0.

## Switching the Television On and Off Automatically

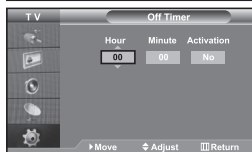
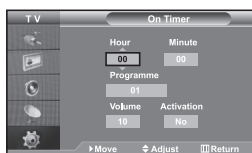

*You can set the On/Off timers so that the set will:*

- ◆ *Switch on automatically and tune to the channel of your choice at the time you select.*
- ◆ *Switch off automatically at the time you select.*
  - *The first step is to set the television's clock.*

1. Press the **MENU** button to display the menu. Press the **▲** or **▼** button to select "Setup", then press the **ENTER** button.
2. Press the **▲** or **▼** button to select "Time", then press the **ENTER** button.
3. Press the **▲** or **▼** button to select "On Timer", then press the **ENTER** button.
4. Press the **▲** or **▼** button to adjust "Hour", then press the **▶** button to move to the next step. Set other items using the same method as above. When finished, press the **ENTER** button to return.
5. Press the **▲** or **▼** button to select "Off Timer", then press the **ENTER** button.
6. Press the **▲** or **▼** button to adjust "Hour", then press the **▶** button to move to the next step. Set other items using the same method as above. When finished, press the **ENTER** button to return.
7. Press the **EXIT** button to exit.
  - You can also set hour and minute by pressing the number buttons on the remote control.
  - The "Activation" setting must be set to "Yes" in order for the timers to work.



## Choosing Your Language



*When you start using your set for the first time, you must select the language which will be used for displaying menus and indications.*

1. Press the **MENU** button to display the on-screen menu. Press the **▲** or **▼** button to select "Setup", then press the **ENTER** button.
2. Press the **▲** or **▼** button to select "Language", then press the **ENTER** button.
3. Select a particular language by pressing the **▲** or **▼** button repeatedly. Press the **ENTER** button.
  - You can choose one of 21 languages.
4. Press the **EXIT** button to exit.

## Using Game Mode

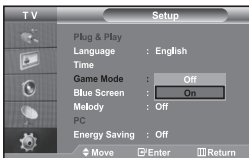

*When connecting to a game console such as PlayStation™ or Xbox™, you can enjoy a more realistic gaming experience by selecting game menu.*

1. Press the **MENU** button to display the menu. Press the **▲** or **▼** button to select "Setup", then press the **ENTER** button.
2. Press the **▲** or **▼** button to select "Game Mode", then press the **ENTER** button.
3. Press the **▲** or **▼** button to select "On" or "Off". Press the **ENTER** button.
4. Press the **EXIT** button to exit.

- To disconnect the game console and connect another external device, cancel game mode in the picture menu.
- If you display the TV menu in Game mode, the screen shakes slightly.
- Game Mode is not available in TV mode.
- If Game Mode is On:
  - Picture Mode and Sound Mode are automatically changed to Custom and users can not change the mode.
  - Sound Mode in the Sound menu is deactivated. Adjust the sound using the equalizer.
  - The Reset Sound function is activated. Selecting the Reset function after setting the equalizer resets the equalizer setting to the factory defaults.

## Setting the Blue Screen Mode / Selecting the Melody

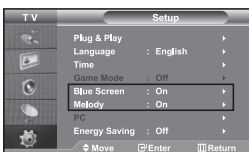

### **Blue Screen:**

*If no signal is being received or the signal is very weak, a blue screen automatically replaces the noisy picture background. If you wish to continue viewing the poor picture, you must set the "Blue Screen" mode to "Off".*

### **Melody:**

*You can hear melody sound when the television is powered on or off.*

1. Press the **MENU** button to display the menu. Press the **▲** or **▼** button to select "Setup", then press the **ENTER** button.
2. Press the **▲** or **▼** button to select "Blue Screen" or "Melody". Press the **ENTER** button.
3. Press the **▲** or **▼** button to select "On" or "Off". Press the **ENTER** button.
4. Press the **EXIT** button to exit.

## Using the Energy Saving Feature



*This function adjusts the brightness of the TV so as to reduce power consumption. When you watching TV at night, set the "Energy Saving " mode option to "High" so as to reduce the dazzling of your eyes as well as the power consumption.*

1. Press the **MENU** button to display the on-screen menu. Press the **▲** or **▼** button to select "Setup", then press the **ENTER** button.
2. Press the **▲** or **▼** button to select "Energy Saving", then press the **ENTER** button.
3. Select the required option (Off, Low, Medium, High) by pressing the **▲** or **▼** button. Press the **ENTER** button.
4. Press the **EXIT** button to exit.

## Selecting the Source



*You can select among external sources connected to your TV's input jacks.*

1. Press the **MENU** button to display the menu. Press the **ENTER** button, to select "Input".
2. Press the **ENTER** button again, to select "Source List".
  - When no external device is connected to your set, only "TV", "Ext.1", "Ext.2" are activated in the "Source List". "AV", "S-Video", "Component", "PC", "HDMI" are activated only when they are connected to your set.
3. Select the required device by pressing the **▲** or **▼** button. Press the **ENTER** button.

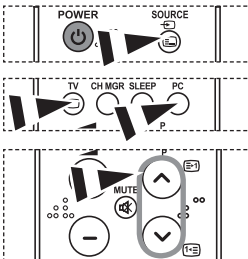

 Press the **SOURCE** button on the remote control to toggle between all the available source. TV mode can be selected by pressing the **TV** button, number buttons(0-9), and the **P** button on the remote control. But it cannot be selected using the **SOURCE** button.

 You can select PC mode by simply pressing the **PC** button on the remote control.

## Editing the Input Source Names



*Name the device connected to the input jacks to make your input source selection easier.*

1. Press the **MENU** button to display the menu. Press the **ENTER** button, to select "Input".
2. Press the **▲** or **▼** button to select "Edit Name", then press the **ENTER** button.
3. Press the **▲** or **▼** button to select the device that you wish to edit. Press the **ENTER** button.
4. Press the **▲** or **▼** button to select the required device. Press the **ENTER** button.
5. Press the **EXIT** button to exit.

## Teletext Decoder

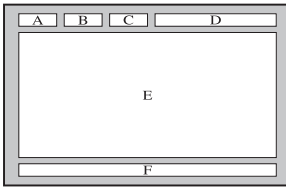

**Most set channels carry “ teletext ”, pages of written information that provide information such as:**

- ◆ **Television programme times.**
- ◆ **News bulletins and Weather forecasts.**
- ◆ **Sports results.**
- ◆ **Subtitles for the hard of hearing.**

**The teletext pages are organized according to six categories:**

Part	Contents
A	Selected page number.
B	Broadcasting station identity.
C	Current page number or search status.
D	Date and time.
E	Text.
F	Status information.

## Displaying the Teletext Information

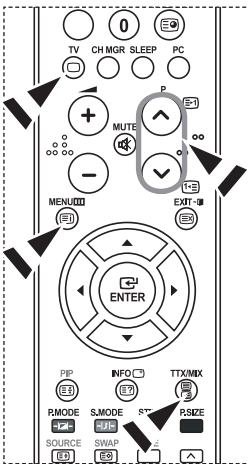

**You can display teletext information at any time, but signal reception must be good. Otherwise:**

- ◆ **Information may be missing.**
- ◆ **Some pages may not be displayed.**

**To activate the teletext mode and display the contents page:**

1. Using the **P** (power) or **P** (power) button, select the channel providing the teletext service.
2. Press the **TTX/MIX** button to activate the teletext mode.
  - The contents page is displayed. It can be redisplayed at any time by pressing the **MENU** button.
3. Press the **TTX/MIX** button again.
  - The actual broadcast will be displayed with “Teletext”, “Double”, and “Mix” in order on the screen.
4. Press the **TV** button to exit from the Text display.

➤ If any broken character appears while Text is being viewed, make sure that the Text language is identical with the language in the “Setup” menu mode. If both languages are different, select the same language with the Text language on the “Setup” menu.

## Selecting a Specific Teletext Page

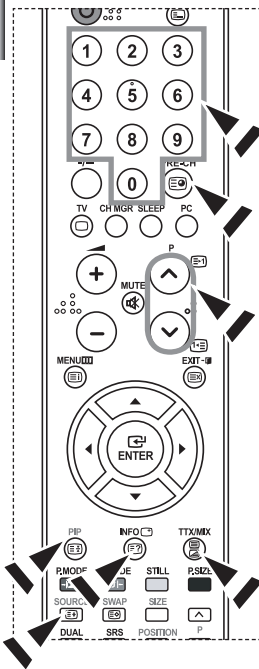

**Press the number buttons on the remote control to enter the page number directly:**

1. Enter the three-digit page number listed in the contents by pressing the corresponding numeric buttons.
2. If the selected page is linked with several secondary pages, the secondary pages are displayed in sequence. To freeze the display on a given page, press the **PIP** (E3) button. Press the **PIP** (E3) button again to resume.
3. Using the various display options:

To display...	Press the...
Both teletext information and the normal broadcast	<b>TTX/MIX</b> (E1/E2)
Hidden text (answers to quiz games, for example)	<b>INFO</b> (E7)
The normal screen	<b>INFO</b> (E7)
A secondary page, by entering its 4-digit number	<b>PRE-CH</b> (E8)
The next page	<b>P</b> (E3)
The previous page	<b>P</b> (E3) (E3)
Double-size letters in the: • Upper half of the screen • Lower half of the screen	<b>SOURCE</b> (E3) • Once • Twice
Normal screen	• Three times

## Using Fasttext to Select a Teletext Page

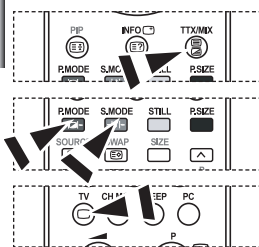

**The various topics included in the teletext pages are colour-coded, and can be selected by pressing the coloured buttons on the remote control.**

1. Display the teletext contents page by pressing the **TTX/MIX** (E1/E2) button.
2. Press the coloured button corresponding to the topic that you wish to select (The available topics are listed on the status information line).
3. Press the Red button to display the previous page. Press the Green button to display the next page.
4. Press the **TV** (E1) button to exit from the Text display.

## Setting up Your PC Software (Based on Windows XP)

The Windows display-settings for a typical computer are shown below. The actual screens on your PC may be different depending upon your particular version of Windows and your particular video card. Even if your actual screens look different, the same, basic set-up information will apply in almost all cases. (If not, contact your computer manufacturer or Samsung Dealer.)



1. First, click on "Control Panel" on the Windows start menu.
2. When the control panel window appears, click on "Appearance and Themes" and a display dialog-box will appear.
3. When the control panel window appears, click on "Display" and a display dialog-box will appear.
4. Navigate to the "Settings" tab on the display dialog-box.  
The correct size setting (resolution): Optimum- 1360 X 768  
If a vertical-frequency option exists on your display settings dialog box, the correct value is "60" or "60 Hz". Otherwise, just click "OK" and exit the dialog box.

## Display Modes

Both screen position and size will vary depending on the type of PC monitor and its resolution. The resolutions in the table are recommended. (All resolutions between the supported limits are supported)

Mode	Resolution	Horizontal Frequency (kHz)	Vertical Frequency (Hz)	Pixel Clock Frequency (MHz)	Sync Polarity (H/V)
IBM	640 x 480	31.469	59.940	25.175	- / -
	720 x 400	31.469	70.087	28.322	- / +
VESA	640 x 480	37.861	72.809	31.500	- / -
	640 x 480	37.500	75.000	31.500	- / -
	800 x 600	37.879	60.317	40.000	+ / +
	800 x 600	48.077	72.188	50.000	+ / +
	800 x 600	46.875	75.000	49.500	+ / +
	1024 x 768	48.364	60.000	65.000	- / -
	1024 x 768	56.476	70.069	75.000	- / -
	1024 x 768	60.023	75.029	78.750	+ / +
1360 x 768	47.712	60.015	85.800	+ / +	

- The interface mode is not supported.
- The set might operate abnormally if a non-standard video format is selected.
- DVI does not support PC function.
- Separate and Composite modes are supported. SOG is not supported.

## Setting the PC

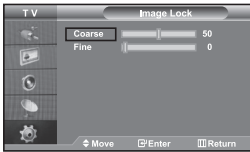

Press the **PC** button on the remote control to select the PC mode.

### Coarse and Fine Tuning of the Image (Image Lock):

The purpose of picture quality adjustment is to remove or reduce picture noise. If the noise is not removed by Fine-tuning alone, then adjust the frequency as best as possible (coarse) and Fine-tune again. After the noise has been reduced, re-adjust the picture so that it is aligned on the center of screen.

1. Preset: Press the **PC** button to select PC mode.
2. Press the **MENU** button to display the menu. Press the **▲** or **▼** button to select "Setup", then press the **ENTER** button.
3. Press the **▲** or **▼** button to select "PC", then press the **ENTER** button.
4. Press the **ENTER** button to select "Image Lock".
5. Press the **▲** or **▼** button to select "Coarse" or "Fine", then press the **ENTER** button.
6. Press the **◀** or **▶** button to adjust the screen quality. Press the **ENTER** button.
7. Press the **EXIT** button to exit.

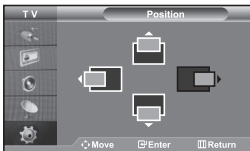

### Changing the Image Position (Position):

Adjust the PC's screen positioning if it does not fit the TV screen.

1. Follow the "Coarse and Fine Tuning of the Image (Image Lock)" instructions number 1 to 3.
2. Press the **▲** or **▼** button to select "Position", then press the **ENTER** button.
3. Press the **▲** or **▼** button to adjusting the Vertical-Position. Press the **◀** or **▶** button to adjust the Horizontal-Position. Press the **ENTER** button.
4. Press the **EXIT** button to exit.

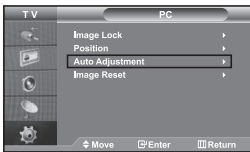

### Adjusting the PC Screen Automatically (Auto Adjustment):

Auto adjustment allows the PC screen of set to self-adjust to the incoming PC video signal. The values of fine, coarse and position are adjusted automatically.

1. Follow the "Coarse and Fine Tuning of the Image (Image Lock)" instructions number 1 to 3.
2. Press the **▲** or **▼** button to select "Auto Adjustment", then press the **ENTER** button.
3. Press the **EXIT** button to exit.

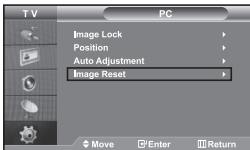

### Initializing the Image Settings (Image Reset):

You can replace all image settings with the factory default values.

1. Follow the "Coarse and Fine Tuning of the Image (Image Lock)" instructions number 1 to 3.
2. Press the **▲** or **▼** button to select "Image Reset", then press the **ENTER** button.
3. Press the **EXIT** button to exit.

## Using the Anti-Theft Kensington Lock

The Kensington lock is a device used to physically fix the system when using it in a public place. The locking device has to be purchased separately. The appearance and locking method may differ from the illustration depending on the manufacturer. Please refer to the manual provided with the Kensington lock for proper use.

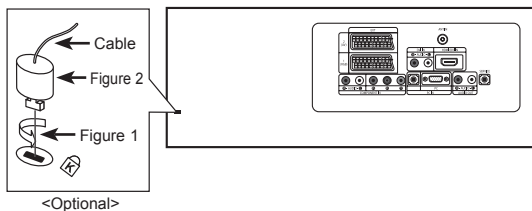

➤ The place of the Kensington Lock may be different depending on its model.

1. Insert the locking device into the Kensington slot on the LCD TV (Figure 1), and turn it in the locking direction (Figure 2).
2. Connect the Kensington lock cable.
3. Fix the Kensington lock to a desk or a heavy stationary object.

## Troubleshooting: Before Contacting Service Personnel

No sound or picture	<ul style="list-style-type: none"> <li>• Check that the mains lead has been connected to a wall socket.</li> <li>• Check that you have pressed the <b>POWER</b> (⏻) buttons on the front of the set.</li> <li>• Check the picture contrast and brightness settings.</li> <li>• Check the volume.</li> </ul>
Normal picture but no sound	<ul style="list-style-type: none"> <li>• Check the volume.</li> <li>• Check whether the <b>MUTE</b> (🔇) button has been pressed on the remote control.</li> <li>• Check if "Internal Mute" is off</li> </ul>
No picture or black and white picture	<ul style="list-style-type: none"> <li>• Adjust the colour settings.</li> <li>• Check that the broadcast system selected is correct.</li> </ul>
Sound and picture interference	<ul style="list-style-type: none"> <li>• Try to identify the electrical appliance that is affecting the set and move it further away.</li> <li>• Plug your set into a different mains socket.</li> </ul>
Blurred or snowy picture, distorted sound	<ul style="list-style-type: none"> <li>• Check the direction, location and connections of your aerial. This interference is often due to the use of an indoor aerial.</li> </ul>
Remote control malfunctions	<ul style="list-style-type: none"> <li>• Replace the remote control batteries.</li> <li>• Clean the upper edge of the remote control (transmission window).</li> <li>• Check the battery terminals.</li> </ul>
"Check signal cable." message is displayed.	<ul style="list-style-type: none"> <li>• Check that the signal cable is firmly connected to the PC or video sources.</li> <li>• Check that the PC or video sources are turned on.</li> </ul>
On PC mode, "Mode Not Supported." message is displayed.	<ul style="list-style-type: none"> <li>• Check the maximum resolution and the frequency of the video adaptor.</li> <li>• Compare these values with the data in the Display Modes.</li> </ul>

The TFT LCD panel uses a panel consisting of sub pixels (3,133,440) which require sophisticated technology to produce. However, there may be few bright or dark pixels on the screen. These pixels will have no impact on the performance of the product.

## Technical and Environmental Specifications

Model Name	LE26R71B	LE32R71B	LE40R71B
Screen Size (Diagonal)	26 inch	32 inch	40 inch
Power Supply	AC100-240V 50 Hz	AC100-240V 50 Hz	AC100-240V 50 Hz
Power Consumption	120 W	152 W	205 W
PC Resolution	1360 x 768 @ 60 Hz	1360 x 768 @ 60 Hz	1360 x 768 @ 60 Hz
Sound Output	5 W X 2	10 W X 2	10 W X 2
Dimension (WxDxH) Body With stand	675.0 X 75.0 X 475.5 mm 675.0 X 215.5 X 530.0 mm	800.0 X 80.0 X 548.5 mm 800.0 X 252.0 X 603.0 mm	991.5 X 87.0 X 658.5 mm 991.5 X 326.0 X 713.0 mm
Weight With stand	10.1 kg	14.8 kg	22.8 kg
Environmental Considerations Operating Temperature Operating Humidity Storage Temperature Storage Humidity	10 °C to 40 °C (50 °F to 104 °F) 10 % to 80 %, non-condensing -20 °C to 45 °C (-4 °F to 113 °F) 5 % to 95 %, non-condensing	10 °C to 40 °C (50 °F to 104 °F) 10 % to 80 %, non-condensing -20 °C to 45 °C (-4 °F to 113 °F) 5 % to 95 %, non-condensing	10 °C to 40 °C (50 °F to 104 °F) 10 % to 80 %, non-condensing -20 °C to 45 °C (-4 °F to 113 °F) 5 % to 95 %, non-condensing

Model Name	LE26R72B	LE32R72B	LE37R72B	LE40R72B
Screen Size (Diagonal)	26 inch	32 inch	37 inch	40 inch
Power Supply	AC100-240V 50 Hz	AC100-240V 50 Hz	AC100-240V 50 Hz	AC100-240V 50 Hz
Power Consumption	120 W	152 W	170 W	205 W
PC Resolution	1360 x 768 @ 60 Hz	1360 x 768 @ 60 Hz	1360 x 768 @ 60 Hz	1360 x 768 @ 60 Hz
Sound Output	5 W X 2	10 W X 2	10 W X 2	10 W X 2
Dimension (WxDxH) Body With stand	675.0 x 75.0 x 475.5 mm 675.0 x 215.5 x 530.0 mm	800.0 x 80.0 x 548.5 mm 800.0 x 252.0 x 603.0 mm	923.0 x 87.0 x 618.5 mm 923.0 x 326.0 x 676.5 mm	991.5 x 87.0 x 658.5 mm 991.5 x 326.0 x 713.0 mm
Weight With stand	10.1 kg	14.8 kg	22.3 kg	22.8 kg
Environmental Considerations Operating Temperature Operating Humidity Storage Temperature Storage Humidity	10 °C to 40 °C (50 °F to 104 °F) 10 % to 80 %, non-condensing -20 °C to 45 °C (-4 °F to 113 °F) 5 % to 95 %, non-condensing	10 °C to 40 °C (50 °F to 104 °F) 10 % to 80 %, non-condensing -20 °C to 45 °C (-4 °F to 113 °F) 5 % to 95 %, non-condensing	10 °C to 40 °C (50 °F to 104 °F) 10 % to 80 %, non-condensing -20 °C to 45 °C (-4 °F to 113 °F) 5 % to 95 %, non-condensing	10 °C to 40 °C (50 °F to 104 °F) 10 % to 80 %, non-condensing -20 °C to 45 °C (-4 °F to 113 °F) 5 % to 95 %, non-condensing

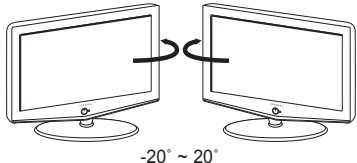
Stand Swivel (Left / Right)	LE26R71B/LE26R72B/LE32R71B/LE32R72B/ LE37R72B/LE40R71B/LE40R72B
 <p style="text-align: center;">-20° ~ 20°</p>	Yes

➤ Design and specifications are subject to change without prior notice.



# Содержание

## ПОДКЛЮЧЕНИЕ И ПОДГОТОВКА ТЕЛЕВИЗОРА К РАБОТЕ

- Комплект поставки ..... 2
- Установка подставки ..... 2
- Использование комплекта для крепления на стене ..... 2
- Панель управления ..... 3
- Соединительная панель ..... 4
- Пульт дистанционного управления ..... 6
- Установка батарей в пульт ДУ ..... 6
- Включение и выключение телевизора ..... 7
- Перевод телевизора в режим ожидания ..... 7
- Plug & Play ..... 7

## НАСТРОЙКА КАНАЛОВ

- Автоматическое сохранение каналов ..... 8
- Сохранение каналов вручную ..... 8
- Использование Управление Каналами ..... 9
- Включение "Замок" ..... 10
- Сортировка сохраненных каналов ..... 10
- Присвоение каналам названий ..... 11
- Точная настройка на принимаемый сигнал канала ..... 11

## НАСТРОЙКА ИЗОБРАЖЕНИЯ

- Изменение режима изображения ..... 12
- Настройка параметров изображения ..... 12
- Изменение цветового оттенка ..... 12
- Возврат параметров изображения на заводские настройки ..... 13
- Изменение размера изображения ..... 13
- Режим стоп-кадра ..... 13
- Цифровое подавление шума ..... 13
- DNIe (технология Digital Natural Image engine) ..... 14
- Просмотр изображений в режиме "Картинка в картинке" (PIP) ..... 14

## НАСТРОЙКА ЗВУКА

- Изменение режима звука ..... 15
- Настройка параметров звука ..... 15
- Настройка параметров TruSurround XT (SRS TSXT) ..... 16
- Автоматическая настройка громкости ..... 16
- Использование функции Отключение звука ..... 16
- Воспроизведение звука для дополнительного изображения ..... 17
- Восстановление для параметров звука заводских настроек по умолчанию ..... 17
- Подсоединение наушников ..... 17

## УСТАНОВКА ВРЕМЕНИ

- Установка и отображение текущего времени ..... 17
- Установка таймера переключения в режим ожидания ... 18
- Автоматическое включение и выключение телевизора ..... 18

## ДРУГИЕ НАСТРОЙКИ

- Выбор языка ..... 19
- Использование игрового режима ..... 19
- Настройка режима синего экрана / Выбор мелодии ..... 19
- Использование функции Экономия энергии ..... 20
- Выбор источника входного сигнала ..... 20
- Редактирование названий источников входного сигнала ..... 20

## ИСПОЛЬЗОВАНИЕ ФУНКЦИИ ТЕЛЕТЕКСТА

- Декодер телетекста ..... 21
- Отображение информации телетекста ..... 21
- Выбор определенной страницы телетекста ..... 22
- Использование Fasttext для выбора страниц телетекста ..... 22

## НАСТРОЙКА ПРИ РАБОТЕ С КОМПЬЮТЕРОМ

- Настройка свойств экрана компьютера (в среде Windows XP) ..... 23
- Экранные режимы ..... 23
- Настройка на видеосигнал от ПК ..... 24

## РЕКОМЕНДАЦИИ ПО ЭКСПЛУАТАЦИИ

- Использование замка "Кенсингтон" для защиты от кражи ..... 25
- Устранение неисправностей: Прежде чем обратиться в службу технической поддержки ..... 25
- Технические характеристики и требования к условиям эксплуатации ..... 26
- Технические характеристики ..... 27

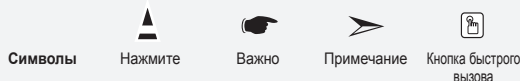

## Комплект поставки

При покупке телевизора с ЖК экраном проверьте наличие всех перечисленных элементов. Если не хватает каких-либо элементов, обратитесь к продавцу.



Пульт ДУ и батарейки (тип AAA, 2 шт.)



Кабель питания



Нижняя крышка



M4 X L16

Винты крепления подставки – 4 шт.

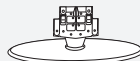

Подставка



Ткань для чистки

• Инструкция пользователя

• Гарантийный талон

• Карточка сети обслуживания

• Правила безопасности

• Регистрационные карточки

- Гарантийный талон / Карточка сети обслуживания / Правила безопасности / Регистрационные карточки (прилагаются не во всех регионах)
- Подставка и винт могут не входить в комплект поставки в зависимости от модели.

## Установка подставки

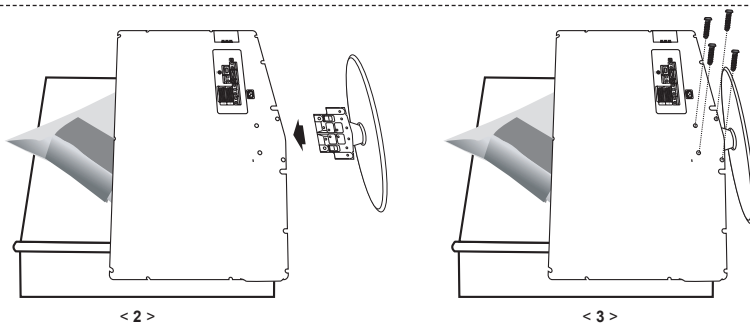

1. Положите телевизор на стол экраном вниз, подложив под него мягкую ткань или подушку.
2. Вставьте подставку в отверстие внизу телевизора.
3. Вставьте винты в указанные на рисунке отверстия и закрутите.

- Подставка предназначена для установки моделей с размером монитора 40 дюймов и более.

## Использование комплекта для крепления на стене

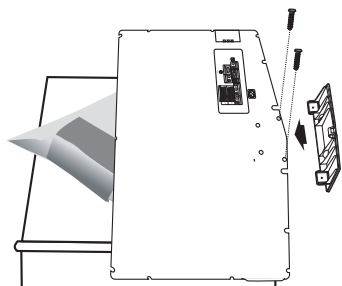

Комплект для крепления на стене (приобретается отдельно) позволяет монтировать телевизор на стене. Подробную информацию об использовании комплекта для крепления на стене см. в руководстве, которое прилагается к комплекту. Если у Вас возникнут вопросы относительно установки кронштейна для крепления на стене, обратитесь к специалисту технической службы. Компания Samsung Electronics не несет ответственности за любые повреждения изделия или травмы, полученные при самостоятельной установке телевизора.

- Снимите подставку, закройте отверстие в нижней части заглушкой и закрепите два винта.

## Панель управления

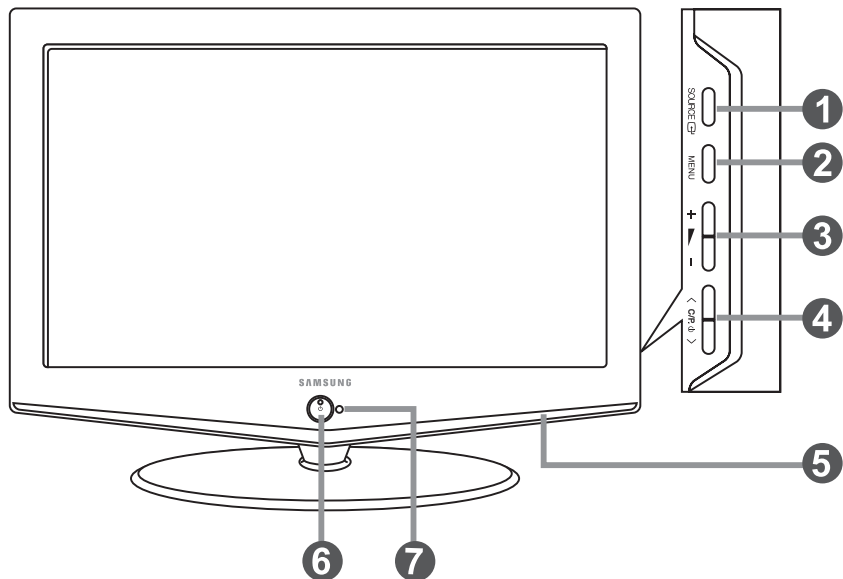

➤ Цвет и форма изделия могут отличаться в зависимости от модели.

### 1 SOURCE

Позволяет переключать между всеми доступными источниками входного сигнала (TV, Внеш. 1, Внеш. 2, AV, S-Video, Компонентный, ПК, HDMI). Эта кнопка в экранном меню выполняет те же функции, что и кнопка **ENTER** на пульте дистанционного управления.

### 2 MENU

Нажмите для просмотра экранного меню функций телевизора.

### 3 + ▴ -

Нажатие этой кнопки позволяет увеличивать или уменьшать громкость. Кнопки + ▴ - в экранном меню выполняют те же функции, что и кнопки < и > на пульте дистанционного управления.

### 4 < C/P. ϕ >

Выбор каналов. Кнопки < C/P. ϕ > в экранном меню выполняют те же функции, что и кнопки ▾ и ▴ на пульте дистанционного управления. (Не используя пульт дистанционного управления, вы можете включить телевизор, нажав на кнопку переключения каналов.)

### 5 Громкоговорители

### 6 ⏻ (Питание)

Используется для включения и выключения питания.

### Индикатор питания

Мигает и отключается при включенном питании и загорается в режиме ожидания.

### 7 Приемник сигналов дистанционного управления

Направляйте пульт дистанционного управления на этот приемник в телевизоре.

## Соединительная панель

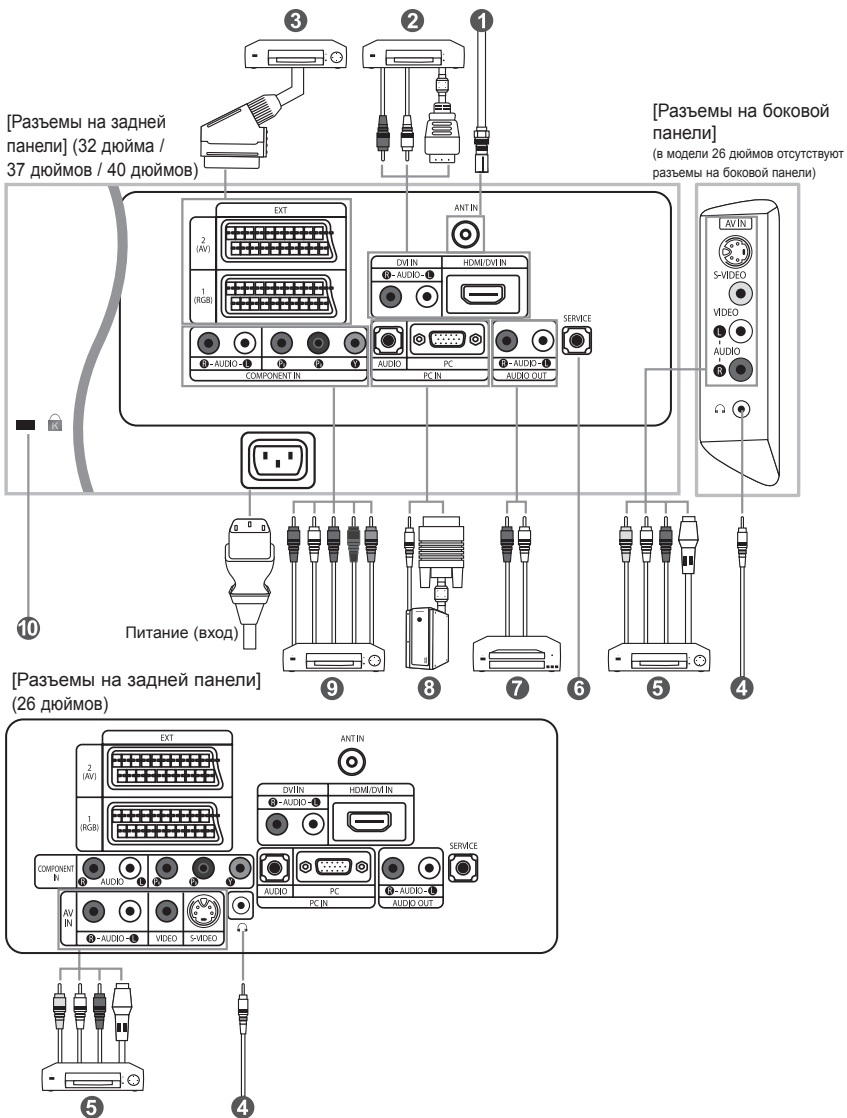

- Перед тем, как подключить внешнее устройство к телевизору, убедитесь, что питание телевизора отключено.
- Подсоединяя внешнее устройство, проследите, чтобы цвет соединительного разъема совпадал с цветом кабеля.

### 1 Подключение к антенне или сети кабельного телевидения

Для просмотра телевизионных каналов необходимо, чтобы сигнал поступал от одного из следующих источников:

- От внешней антенны / Из сети кабельного телевидения / Из сети спутникового телевидения

### 2 Подключение через интерфейс HDMI/DVI

- Этот разъем поддерживает подключение AV-устройств с интерфейсом HDMI (приставки, проигрыватели DVD, AV-ресиверы и цифровые телевизоры).

- При соединении двух устройств HDMI дополнительный аудиокабель не требуется.

➤ Что такое HDMI?

- "High Definition Multimedia interface" позволяет передавать цифровые видеоданные высокого разрешения и многоканальные цифровые аудиосигналы (5. 1 каналов).

- Разъем HDMI/DVI поддерживает DVI-соединение с дополнительным устройством с помощью соответствующего кабеля (в комплект не входит). Различие между HDMI и DVI состоит в том, что устройство HDMI меньше по размеру, имеет установленную функцию кодирования HDCP (High Bandwidth Digital Copy Protection) и поддерживает многоканальные цифровые аудиосигналы.

- Используйте разъем HDMI/DVI для соединения с внешним устройством с интерфейсом DVI.

➤ Для соединения необходимо использовать кабель DVI-HDMI или переходник DVI-HDMI, а также разъем "R - AUDIO - L" на устройстве с интерфейсом DVI для выхода звука.

- При подключении данного устройства с помощью разъема HDMI или DVI к видеоприставке, DVD-проигрывателю, игровой консоли и т.п. убедитесь, что был установлен совместимый режим видеовыхода, как показано в таблице ниже. Несоблюдение указаний может привести к искажению изображения, его искажению или исчезновению.

➤ Поддерживаемые режимы для DVI или HDMI

	480i	480p	576i	576p	720p	1080i
50Гц	X	O	X	O	O	O
60Гц	X	O	X	X	O	O
Компонент	O	O	O	O	O	O

- Не пытайтесь подключать разъем HDMI/DVI к компьютеру или графической карте портативного компьютера. (При этом отобразится пустой экран)

### 3 Подключение видеоприставки, видеомагнитофона или проигрывателя DVD

- Присоедините кабель SCART видеомагнитофона или проигрывателя DVD к разъему SCART видеомагнитофона или проигрывателя DVD.

- Если требуется подключить к телевизору одновременно телевизионную приставку и видеомагнитофон

(или проигрыватель DVD), необходимо подключить телевизионную приставку к видеомагнитофону

(или проигрывателю DVD), после чего подключить видеомагнитофон (или проигрыватель DVD) к телевизору.

### 5 Подключение внешних аудио/видео устройств

- Соедините кабели RCA или S-VIDEO с внешним AV устройством, например, видеомагнитофоном, проигрывателем DVD или видеокамерой.

- Соедините с помощью аудиокабелей RCA разъемы "R - AUDIO - L", расположенные на задней панели телевизора, с соответствующими разъемами аудиовыхода AV устройства.

- Можно также подсоединить наушники к выходу для наушников (4) расположенному на задней панели телевизора.

При подключенных наушниках звук не воспроизводится через встроенные громкоговорители телевизора.

### 6 Разъем SERVICE (Техническое обслуживание)

- Подключение может выполняться только квалифицированным инженером.

### 7 Подключение к выходам АУДИО

- Подсоедините аудиокабели с разъемами RCA к выходным гнездам "R - AUDIO - L" на задней панели вашего телевизора,

а другие концы кабелей к соответствующим гнездам аудиовыхода на усилителе или системе домашнего кинотеатра.

### 8 Подключение компьютера

- Соедините с помощью кабеля с разъемами D- Sub (покупается отдельно) разъем "PC (PC IN)", расположенный на задней панели телевизора, и видеокарту компьютера.

- Подсоедините один конец стерео аудиокабеля (покупается отдельно) к разъему "AUDIO (PC IN)" на задней панели телевизора, другой конец к разъему "Audio Out" звуковой карты компьютера.

### 9 Подключение устройств с компонентным видеовыходом (DTV/DVD)

- Соедините с помощью кабелей для компонентного видеосигнала (покупаются отдельно) разъемы компонентного видеовыхода ("Pr", "Pb", "Y"), расположенные на задней панели телевизора, с соответствующими разъемами видеовыхода устройства цифрового телевидения (DTV) или проигрывателя DVD.

- Если требуется подключить к телевизору одновременно телевизионную приставку и устройство DTV (или проигрыватель DVD), необходимо подключить телевизионную приставку к устройству DTV (или проигрывателю DVD), после чего подключить устройство DTV (или проигрыватель DVD) к гнездам компонентного сигнала ("Pr", "Pb", "Y") телевизора.

- Разъемы Y, Pb и Pr устройств с компонентным сигналом (DTV или DVD) иногда имеют маркировку Y, B-Y и R-Y или Y, Cb и Cr.

- Соедините с помощью аудиокабелей RCA (покупаются отдельно) разъемы "R - AUDIO - L", расположенные на задней панели телевизора, с соответствующими разъемами аудиовыхода устройства DTV или проигрывателя DVD.

- Этот телевизор с ЖК-дисплеем обеспечивает оптимальное разрешение изображения в режиме 720p.

- Этот телевизор с ЖК-дисплеем обеспечивает максимальное разрешение изображения в режиме 1080i.

### 10 Замок "Кенсингтон"

- Замок "Кенсингтон" (покупается отдельно) – это устройство для защиты телевизора при использовании его в общественных местах.

- Чтобы получить информацию о защитном устройстве, обратитесь к торговому представителю, у которого Вы приобрели телевизор.

- Местонахождение разъема для замка "Кенсингтон" может меняться в зависимости от модели.

## Пульт дистанционного управления

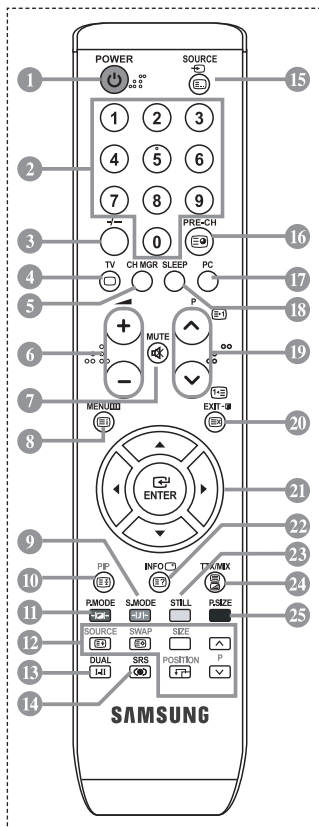

- 1 Кнопка режима ожидания
  - 2 Цифровые кнопки для прямого выбора каналов
  - 3 Выбор одно/двухцифрового канала
  - 4 Прямой выбор режима телевизора
  - 5 Отображение на экране "Управление Каналами".
  - 6  $\odot$  Уменьшение громкости  
 $\odot$  Увеличение громкости
  - 7 Временное выключение звука
  - 8 Вызов меню и подтверждение внесенных изменений
  - 9 Выбор режима звука
  - 10 Режим картинки в картинке вкл./выкл.
  - 11 Выбор варианта настройки изображения
  - 12 **ФУНКЦИИ PIP**  
SOURCE: выбор источника сигнала  
SWAP: обмен местами главного и дополнительного изображений  
SIZE: выбор размера PIP  
POSITION: выбор положения PIP  
P $\square$ : следующий канал  
P $\square$ : предыдущий канал
  - 13 Выбор звукового эффекта
  - 14 Выбор SRS TSXT
  - 15 Выбор имеющихся источников сигнала
  - 16 Предыдущий канал
  - 17 Прямой переход в режим ПК
  - 18 Автоматическое выключение
  - 19 P $\square$ : Следующий канал  
P $\square$ : Предыдущий канал
  - 20 Выход из экранного меню
  - 21 Управление курсором в меню
  - 22 Используется для просмотра информации о станции вещания
  - 23 Стоп-кадр
  - 24 Выбор размера изображения
- Функции телетекста**
- 4 Выход из режима телетекста
  - 8 Страница содержания телетекста
  - 10 Фиксация страницы телетекста
  - 12 SOURCE: Выбор размера телетекста (LIST/FLOF)
  - 12 SWAP: Сохранение телетекста
  - 15 Выбор режима телетекста (LIST/FLOF)
  - 16 Дополнительная страница телетекста
  - 19 P $\square$ : Следующая страница телетекста  
P $\square$ : Предыдущая страница телетекста
  - 20 Отмена телетекста
  - 22 Показ скрытого текста
  - 23 Поочередный выбор режима "Teletext", "Double" или "Mix".
- 9 11 23 25  
Выбор темы Fasttext

- Яркий свет может повлиять на работу пульта ДУ.
- Это специальный пульт дистанционного управления для людей с плохим зрением. На кнопках включения питания, переключения каналов и настройки громкости имеются точки букв шрифта Брайля.

## Установка батарей в пульт ДУ

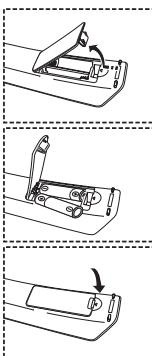

1. Поднимите крышку на задней поверхности пульта дистанционного управления вверх, как показано на рисунке.
  2. Установите две батареи размера AAA.
    - Убедитесь, что знаки "+" и "-" на батареях соответствуют схеме, изображенной внутри отсека для установки батарей.
  3. Установите крышку на место.
    - Извлеките батареи и храните их в прохладном сухом месте, если вы не будете использовать пульт ДУ в течение длительного времени. Пульт ДУ может использоваться на расстоянии до 7 метров от телевизора. (При использовании телевизора в обычном режиме батарей хватает примерно на один год.)
- Если не работает пульт ДУ, проверьте следующее:
1. Включено ли питание телевизора?
  2. Не перепутаны ли положительный и отрицательный полюса батарей?
  3. Не израсходован ли ресурс батарей?
  4. Не произошел ли перебой электропитания? Не отключен ли шнур питания?
  5. Нет ли поблизости специальной люминесцентной лампы или неоновой вывески?

## Включение и выключение телевизора

*Шнур питания подсоединен к соответствующему гнезду на задней панели телевизора.*

1. Вставьте шнур питания в соответствующую розетку.
  - На передней панели телевизора загорится индикатор режима ожидания.
2. Нажмите кнопку **⏻** на передней панели телевизора.
  - Можно также нажать кнопку **POWER** **⏻** или кнопку **TV** **(⊙)** на пульте дистанционного управления, чтобы включить телевизор.
  - Автоматически выбирается программа, которую вы просматривали последней.
3. Нажмите цифровую кнопку (0~9) или кнопку изменения номера канала **(⊙/⊙)** на пульте дистанционного управления или кнопку **< C/P. ⓧ >** находящуюся справа на панели телевизора.
  - Когда вы в первый раз включаете телевизор, необходимо выбрать язык, который будет использоваться при отображении меню.
4. Чтобы выключить телевизор, нажмите кнопку **POWER** **⏻** еще раз.

## Перевод телевизора в режим ожидания

*Для уменьшения количества энергии, потребляемой телевизором, вы можете перевести телевизор в режим ожидания. Имеет смысл использовать режим ожидания, если требуется прервать просмотр на небольшое время (например, на время обеда).*

1. Нажмите кнопку **POWER** **⏻** на пульте ДУ.
  - Экран гаснет, и на передней панели телевизора появляется красный индикатор режима ожидания.
2. Чтобы вновь включить телевизор, просто нажмите кнопку **POWER** **⏻**, цифровую кнопку (0~9) или кнопку увеличения/уменьшения номера канала **(⊙/⊙)** на пульте ДУ.
  - Не оставляйте телевизор в режиме ожидания надолго (например, когда вы уезжаете в отпуск).  
Рекомендуется также отключить телевизор от сетевой розетки и от антенны.

## Plug & Play



*При первом включении телевизора автоматически и последовательно будут выбраны несколько основных параметров для настройки пользователем. Имеются следующие параметры:*

1. Нажмите кнопку **POWER** **⏻** на пульте ДУ.  
Отображается сообщение "Start Plug & Play" с выбранным вариантом "OK".
2. С помощью кнопки **▲** или **▼** выберите необходимый язык.  
Нажмите кнопку **ENTER** **↵**, чтобы подтвердить ваш выбор.
3. Отображается сообщение "Проверьте антенный вход" с выбранным вариантом "OK". Нажмите кнопку **ENTER** **↵**.
  - Убедитесь, что кабель антенны подключен правильно.
4. Используя кнопку **▲** или **▼**, выберите страну.  
Нажмите кнопку **ENTER** **↵**, чтобы подтвердить ваш выбор.
5. Отобразится меню "Автонастройка" с выбранным пунктом "Пуск".  
Нажмите кнопку **ENTER** **↵**.
  - Поиск каналов начнется и закончится автоматически. После того, как будут сохранены все доступные каналы, появится меню "Установка часов".
  - Нажмите кнопку **ENTER** **↵** в любое время, чтобы прервать процесс сохранения.
6. Нажмите кнопку **ENTER** **↵**.  
Выберите "Часов" и "Минут" с помощью кнопки **◀** или **▶**.  
Установите "Часов" и "Минут" с помощью кнопки **▲** или **▼**.
  - Можно также установить "Часов" и "Минут" с помощью кнопок с цифрами на пульте дистанционного управления.
7. Нажмите кнопку **ENTER** **↵** для подтверждения ваших настроек.

- **Язык:** Выберите язык.
- **Страна:** Выберите страну.
- **Автонастройка:** Автоматически ищет и сохраняет доступные каналы.
- **Установка часов:** Устанавливает время для встроенных часов телевизора.

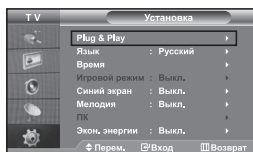

*Если нужно сбросить настройки этой функции...*

1. Чтобы открыть меню, нажмите кнопку **MENU**.  
Нажимая кнопку **▲** или **▼**, выберите пункт "Установка", а затем нажмите кнопку **ENTER**.
2. Чтобы выбрать функцию "Plug & Play", нажмите кнопку **ENTER** еще раз.
3. Появится сообщение с просьбой включить функцию Plug & Play.

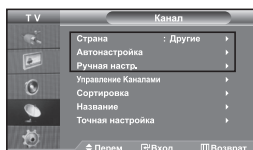

- Автоматическое сохранение каналов

- Сохранение каналов вручную

## Автоматическое сохранение каналов

*Для автоматического сохранения каналов можно выполнить поиск каналов в доступных частотных диапазонах (доступность конкретных диапазонов зависит от страны, в которой вы находитесь). Автоматически назначаемые при этом номера программ могут не соответствовать фактическим или желаемым номерам программ. Однако вы можете отсортировать номера вручную и удалить ненужные каналы.*

1. Чтобы открыть меню, нажмите кнопку **MENU**.  
Нажимая кнопку **▲** или **▼**, выберите пункт "Канал", а затем нажмите кнопку **ENTER**.
2. Нажмите кнопку **ENTER**, чтобы выбрать функцию "Страна".
3. Используя кнопку **▲** или **▼**, выберите страну.  
Нажмите кнопку **ENTER**, чтобы подтвердить ваш выбор.
4. Нажимая кнопку **▲** или **▼**, выберите пункт "Автонастройка", а затем нажмите кнопку **ENTER**.
5. Нажмите кнопку **ENTER**.
  - Будут сохранены все доступные каналы.
  - Чтобы прервать сохранение каналов и вернуться в меню "Канал", нажмите кнопку **ENTER**.
6. После того, как будут сохранены все доступные каналы, на экране появится меню "Сортировка".

## Сохранение каналов вручную

*Можно сохранить до 100 каналов, включая каналы, транслируемые по кабельным сетям. При сохранении каналов вручную можно выбрать:*

- ◆ Сохранить или нет каждый из найденных каналов.
- ◆ Номер программы для идентификации каждого сохраненного канала.

1. Чтобы открыть меню, нажмите кнопку **MENU**.  
Нажимая кнопку **▲** или **▼**, выберите пункт "Канал", а затем нажмите кнопку **ENTER**.
2. Нажимая кнопку **▲** или **▼**, выберите пункт "Ручная настройка", а затем нажмите кнопку **ENTER**.
3. Нажмите кнопку **ENTER**, чтобы выбрать функцию "Программа".
4. Чтобы назначить каналу номер программы, выберите нужный номер, нажимая кнопку **▲** или **▼**, затем нажмите кнопку **ENTER**.
  - Можно также задать номер программы нажатием цифровых кнопок на пульте ДУ.



5. Нажимая кнопку ▲ или ▼, выберите пункт “Система цвета”, а затем нажмите кнопку **ENTER**.
6. Повторно нажимайте кнопку ▲ или ▼, чтобы выбрать необходимую систему цвета, а затем нажмите кнопку **ENTER**.
7. Нажимая кнопку ▲ или ▼, выберите пункт “Система звука”, а затем нажмите кнопку **ENTER**.
8. Повторно нажимайте кнопку ▲ или ▼, чтобы выбрать необходимую систему звука, а затем нажмите кнопку **ENTER**.
  - Если слышен странный звук или звук не слышен вообще, еще раз выберите систему звука.
9. Если Вам известен номер канала, который необходимо сохранить, нажмите кнопку ▲ или ▼, чтобы выбрать “Канал”. Нажмите кнопку **ENTER**. С помощью кнопки ▲ или ▼ выберите **C** (Радиоканал) или **S** (Кабельный канал). Выберите канал с помощью кнопки ▶. Нажимая кнопку ▲ или ▼, выберите нужный номер, а затем нажмите кнопку **ENTER**.
  - Режимы каналов: **P** (режим программы), **C** (режим радиоканалов), **S** (режим кабельных каналов)
  - Можно также выбрать канал с помощью цифровых кнопок на пульте дистанционного управления.
10. Если номера каналов не известны, выберите “Поиск” с помощью кнопки ▲ или ▼. Нажмите кнопку **ENTER**. Произведите поиск с помощью кнопки ▲ или ▼, и нажмите кнопку **ENTER**.
11. Нажимая кнопку ▲ или ▼, выберите меню “Сохранение”. Нажмите кнопку **ENTER**, чтобы выбрать функцию “OK”.
12. Повторите шаги с 3 по 11 для каждого канала, который нужно сохранить.

- **Программа:** Выбирает номер программы для канала.
- **Система цвета:** Устанавливает поддерживаемую систему цвета.
- **Система звука:** Устанавливает поддерживаемую систему звука.

- **Канал:** Выбирает канал.
- **Поиск:** Определяет частоту канала.
- **Сохранение:** Сохраняет установки.

## Использование Управление Каналами

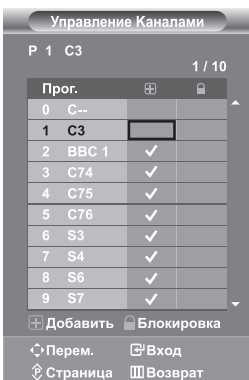

*Настройка каналов в соответствии со своими предпочтениями. Можно без проблем удалить, добавить или заблокировать необходимый канал.*

1. Чтобы открыть меню, нажмите кнопку **MENU**. Нажимая кнопку ▲ или ▼, выберите пункт “Канал”, а затем нажмите кнопку **ENTER**.
2. Нажимая кнопку ▲ или ▼, выберите пункт “Управление Каналами”, а затем нажмите кнопку **ENTER**.
3. Нажмите кнопку **ENTER** еще раз, чтобы выбрать функцию “Управление Каналами”.
4. Нажмите кнопку ▶, чтобы выбрать пункт “+”.
5. Нажмите кнопку ▲ или ▼, чтобы выбрать нежелательный канал, а затем нажмите кнопку **ENTER** для его отмены.
6. Повторите действия пункта 5 для каждого выбираемого или отменяемого канала.
7. Чтобы выйти, нажмите кнопку **EXIT**.
  - Индикация “🔒” активна, когда для параметра “Замок” установлено значение “Вкл.”.

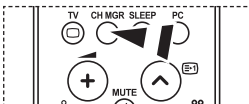

Эти параметры можно также установить, нажав кнопку **CH MGR** на пульте ДУ.

## Включение “Замок”

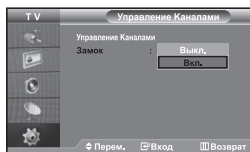

Данная функция, путем отключения звука и изображения, предотвратит просмотр нежелательных программ детьми. Блокировку нельзя снять с помощью кнопок на боковой панели. Параметры Защиты от детей могут быть изменены только с пульта ДУ, поэтому держите его в недоступном для детей месте.



1. Чтобы открыть меню, нажмите кнопку **MENU**. Нажимая кнопку  $\blacktriangle$  или  $\blacktriangledown$ , выберите пункт “Канал”, а затем нажмите кнопку **ENTER**.
2. Нажимая кнопку  $\blacktriangle$  или  $\blacktriangledown$ , выберите пункт “Управление Каналами”, а затем нажмите кнопку **ENTER**.
3. Нажимая кнопку  $\blacktriangle$  или  $\blacktriangledown$ , выберите пункт “Замок”, а затем нажмите кнопку **ENTER**.
4. Нажимая кнопку  $\blacktriangle$  или  $\blacktriangledown$ , выберите пункт “Вкл.” или “Выкл.”. Нажмите кнопку **ENTER**.
5. Нажимая кнопку  $\blacktriangle$  или  $\blacktriangledown$ , выберите пункт “Управление Каналами”, а затем нажмите кнопку **ENTER**.
6. Нажмите кнопку  $\blacktriangleright$  для выбора строки “ $\square$ ”.
7. Нажмите кнопку  $\blacktriangle$  или  $\blacktriangledown$  для выбора каналов, которые необходимо заблокировать, затем нажмите кнопку **ENTER**.
8. Повторите действия пункта 7 для каждого блокируемого или разблокируемого канала.
9. Чтобы выйти, нажмите кнопку **EXIT**.

➤ Выберите значение “Вкл.” или “Выкл.” для параметра “Замок”, чтобы быстро активизировать или заблокировать каналы, выбранные в строке “ $\square$ ”.

## Сортировка сохраненных каналов

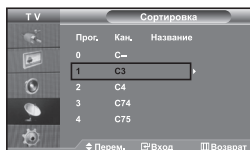

Вы можете переставить номера двух каналов, чтобы :

- ◆ Изменить порядок следования автоматически сохраненных каналов.
- ◆ Присвоить легко запоминаемые номера программ каналам, которые вы смотрите наиболее часто.

1. Чтобы открыть меню, нажмите кнопку **MENU**. Нажимая кнопку  $\blacktriangle$  или  $\blacktriangledown$ , выберите пункт “Канал”, а затем нажмите кнопку **ENTER**.
2. Нажимая кнопку  $\blacktriangle$  или  $\blacktriangledown$ , выберите пункт “Сортировка”, а затем нажмите кнопку **ENTER**.
3. Повторно нажимайте кнопку  $\blacktriangle$  или  $\blacktriangledown$  для выбора канала, который необходимо изменить. Нажмите кнопку **ENTER**.  
➤ Номер и название выбранного канала перемещаются вправо.
4. При помощи кнопки  $\blacktriangle$  или  $\blacktriangledown$  выберите номер программы, на который вы хотите переместить канал, а затем нажмите кнопку **ENTER**.  
➤ Выбранный канал обменивается местами с каналом, которому ранее был присвоен этот номер программы.
5. Повторите шаги 3 и 4 для сортировки другого канала.
6. Чтобы выйти, нажмите кнопку **EXIT**.

## Присвоение каналам названий

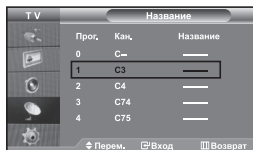

*Названия каналов будут присвоены автоматически, если вместе с сигналом телевидения передается информация о канале. Эти названия можно изменить по собственному желанию.*

1. Чтобы открыть меню, нажмите кнопку **MENU**. Нажимая кнопку **▲** или **▼**, выберите пункт "Канал", а затем нажмите кнопку **ENTER**.
2. Нажимая кнопку **▲** или **▼**, выберите пункт "Название", а затем нажмите кнопку **ENTER**.
3. Если нужно переименовать канал, выберите его при помощи кнопки **▲** или **▼**. Нажмите кнопку **ENTER**.
  - Вокруг поля названия отображается строка выбора.

Для того, чтобы...	Выполните...
выбрать букву, цифру или символ	Нажмите кнопку <b>▲</b> или <b>▼</b>
перейти к следующей позиции	Нажмите кнопку <b>▶</b>
вернуться к предыдущей позиции	Нажмите кнопку <b>◀</b>
Подтвердить название	Нажмите кнопку <b>ENTER</b>

- Имеющиеся символы :  
Буквы алфавита (A-Z) / Цифры (0-9) / Специальные символы (-, пробел)
5. Повторите шаги с 3 по 4 для каждого канала, которому требуется присвоить новое имя.
  6. Чтобы выйти, нажмите кнопку **EXIT**.

## Точная настройка на принимаемый сигнал канала

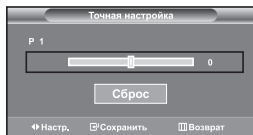

*Для достижения оптимального качества приема подстройте требуемый канал вручную с помощью функции точной настройки.*

1. Чтобы напрямую выбрать канал для точной настройки, используйте цифровые кнопки.
2. Чтобы открыть меню, нажмите кнопку **MENU**. Нажимая кнопку **▲** или **▼**, выберите пункт "Канал", а затем нажмите кнопку **ENTER**.
3. Нажимая кнопку **▲** или **▼**, выберите пункт "Точная настройка", а затем нажмите кнопку **ENTER**.
4. Нажмите кнопку **◀** или **▶** для выполнения точной настройки. Нажмите кнопку **ENTER**.
5. Чтобы выйти, нажмите кнопку **EXIT**.
  - В строке канала справа от номера сохраненного канала, настроенного с помощью функции точной настройки, появится звездочка "\*\*\*". А номер канала высветится красным цветом.
  - Чтобы сбросить точную настройку, с помощью кнопки **▲** или **▼** выберите поле "Сброс", а затем нажмите кнопку **ENTER**.

## Изменение режима изображения

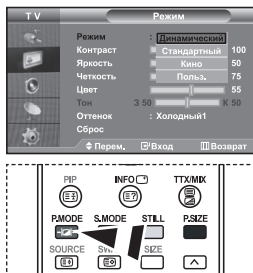

Можно также нажать кнопку **P.MODE** (Режим изображения) на пульте ДУ, чтобы выбрать параметры изображения.

**Вы можете выбрать тип изображения на свой вкус.**

1. Чтобы открыть меню, нажмите кнопку **MENU**. Нажимая кнопку **▲** или **▼**, выберите пункт "Изображение", а затем нажмите кнопку **ENTER**.
2. Нажмите кнопку **ENTER**, чтобы выбрать "Режим".
3. Нажмите кнопку **ENTER**, чтобы выбрать "Режим".
4. Чтобы выбрать необходимый режим изображения, нажмите кнопку **▲** или **▼**. Нажмите кнопку **ENTER**.
5. Чтобы выйти, нажмите кнопку **EXIT**.

- **Динамический:** Для просмотра изображения с высокой четкостью в ярко освещенном помещении.
- **Стандартный:** Для оптимального изображения при нормальном освещении.
- **Кино:** Для удобного просмотра изображения в темном помещении.
- **Польз.:** Для просмотра изображения с любимыми настройками. (См. раздел "Настройка параметров изображения")

- Режим изображения необходимо отдельно настроить для каждого источника входного сигнала.
- Нажав "Сброс", можно восстановить стандартные настройки изображения. (См. раздел "Возврат параметров изображения на заводские настройки" на стр. 13)

## Настройка параметров изображения

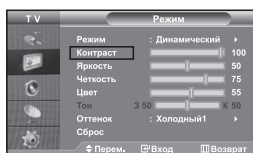

**Изображение, отображаемое на экране телевизора, можно настроить, изменяя описанные ниже параметры.**

1. Чтобы выбрать вариант настройки изображения, следуйте инструкциям 1-4 раздела "Изменение режима изображения".
2. Чтобы выбрать необходимый параметр, нажмите кнопку **▲** или **▼**. Нажмите кнопку **ENTER**.
3. Чтобы увеличить или уменьшить значение параметра, нажмите кнопку **◀** или **▶**. Нажмите кнопку **ENTER**.
4. Чтобы выйти, нажмите кнопку **EXIT**.

- **Контраст:** Настраивает соотношение между наиболее яркими и темными участками объектов и фона.
- **Яркость:** Настраивает яркость экрана.
- **Четкость:** Делает объекты более четкими или размытыми.
- **Цвет:** Настраивает цвета, делая их более светлыми или темными.
- **Тон (Только для NTSC):** Настраивает цвет объектов – добавляет красноватый или зеленоватый оттенок, придавая объектам более естественный вид.

- Установленные значения сохраняются в соответствии с выбранным режимом изображения.
- В режиме ПК можно настроить только "Контраст", "Яркость" и "Цвет"

## Изменение цветового оттенка

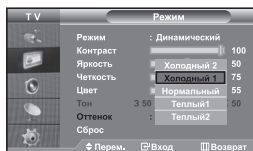

**Можно выбрать наиболее удобные для просмотра цветовые оттенки.**

1. Чтобы выбрать вариант настройки изображения, следуйте инструкциям 1-4 раздела "Изменение режима изображения".
2. Нажимая кнопку **▲** или **▼**, выберите пункт "Оттенок", а затем нажмите кнопку **ENTER**.
3. Чтобы выбрать параметры оттенков, нажимайте кнопку **▲** или **▼**. Нажмите кнопку **ENTER**.
4. Чтобы выйти, нажмите кнопку **EXIT**.

- **Холодный 2:** Изменяет цветовую температуру, придавая цветовой гамме более насыщенный голубоватый оттенок, чем Холодный 1.
- **Холодный 1:** Придает белому цвету голубоватый оттенок.
- **Нормальный:** Сохраняет белый цвет.
- **Теплый 1:** Придает белому цвету красноватый оттенок.
- **Теплый 2:** Изменяет цветовую температуру, придавая цветовой гамме более насыщенный красноватый оттенок, чем Теплый 1.

- Установленные значения сохраняются соответственно для выбранного режима изображения.

## Возврат параметров изображения на заводские настройки

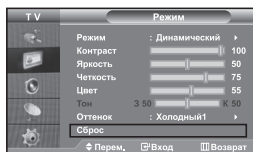

Для параметров изображения можно вернуть заводские настройки.

1. Чтобы выбрать вариант настройки изображения, следуйте инструкциям 1-4 раздела "Изменение режима изображения" на стр. 12.
  2. Нажимая кнопку  $\blacktriangle$  или  $\blacktriangledown$ , выберите пункт "Сброс", а затем нажмите кнопку **ENTER**.
  3. Чтобы выйти, нажмите кнопку **EXIT**.
- Функция "Сброс" будет установлена для каждого режима изображения.

## Изменение размера изображения

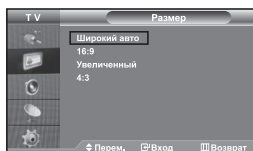

Вы можете выбрать размер изображения на свой вкус.

1. Чтобы открыть меню, нажмите кнопку **MENU**. Нажимая кнопку  $\blacktriangle$  или  $\blacktriangledown$ , выберите пункт "Изображение", а затем нажмите кнопку **ENTER**.
2. Нажимая кнопку  $\blacktriangle$  или  $\blacktriangledown$ , выберите пункт "Размер", а затем нажмите кнопку **ENTER**.
3. Выберите требуемый пункт меню, нажимая кнопку  $\blacktriangle$  или  $\blacktriangledown$ . Нажмите кнопку **ENTER**.
4. Чтобы выйти, нажмите кнопку **EXIT**.

- **Широкий авто**: Автоматически увеличивает изображение до формата широкого экрана "16:9".
- **16:9**: Изменяет формат изображения до 16:9, как для DVD или широкоформатного режима просмотра телепрограмм.
- **Увеличенный**: Увеличивает изображение формата 16:9 (в вертикальном направлении) на весь экран.
- **4:3**: Это стандартная установка для видео изображения или обычного режима просмотра телепрограмм.

Эти параметры можно выбрать с помощью кнопки **P.SIZE** (Размер изображения) на пульте дистанционного управления.

- Функция "Широкий авто" доступна только в режимах "TV", "Внеш.1", "Внеш.2", "AV" и "S-Video".
- В режиме ПК можно настроить только режим "16:9" и "4:3".
- Выберите  $\square$  с помощью кнопок  $\blacktriangle$  или  $\blacktriangledown$ . Используйте кнопку  $\blacktriangle$  или  $\blacktriangledown$  перемещения изображения вверх и вниз. Выберите  $\square$ , а затем используйте кнопку  $\blacktriangle$  или  $\blacktriangledown$  для увеличения или уменьшения размера изображения в вертикальном направлении.

## Режим стоп-кадра

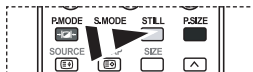

С помощью кнопки **STILL** вы можете временно остановить изображение. Нажмите кнопку еще раз, чтобы отменить режим стоп-кадра.

## Цифровое подавление шума

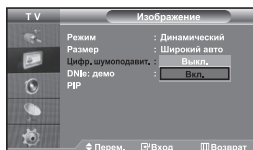

Если принимаемый телевизионный сигнал слабый, включите функцию **Цифровой шумоподавитель (Digital NR)**, чтобы снизить помехи и устранить двоение изображения на экране.

1. Чтобы открыть меню, нажмите кнопку **MENU**. Нажимая кнопку  $\blacktriangle$  или  $\blacktriangledown$ , выберите пункт "Изображение", а затем нажмите кнопку **ENTER**.
2. Нажимая кнопку  $\blacktriangle$  или  $\blacktriangledown$ , выберите пункт "Цифр. шумоподавитель", а затем нажмите кнопку **ENTER**.
3. Нажимая кнопку  $\blacktriangle$  или  $\blacktriangledown$ , выберите пункт "Вкл." или "Выкл.". Нажмите кнопку **ENTER**.
4. Чтобы выйти, нажмите кнопку **EXIT**.

## DNLe: демо (Digital Natural Image engine)

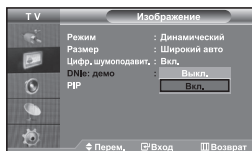

Новая технология Samsung позволяет получать более четкое изображение с улучшенными параметрами контраста и белого цвета. Новый алгоритм коррекции изображения дает возможность создавать более яркое и четкое изображение. Технология DNLe позволяет адаптировать для просмотра любые сигналы. Можно оценить, как DNLe улучшает изображение, когда для режима DNLe: демо установлено значение Вкл.

1. Чтобы открыть меню, нажмите кнопку **MENU**. Нажимая кнопку **▲** или **▼**, выберите пункт "Изображение", а затем нажмите кнопку **ENTER**.
2. Нажимая кнопку **▲** или **▼**, выберите пункт "DNLe: демо", а затем нажмите кнопку **ENTER**.
3. Нажимая кнопку **▲** или **▼**, выберите пункт "Вкл." или "Выкл.". Нажмите кнопку **ENTER**.
4. Чтобы выйти, нажмите кнопку **EXIT**.
  - Эти функции не работают в режиме ПК.
  - функция DNLe: демо используется для демонстрации разницы в качестве изображения при использовании технологии DNLe и без нее.
  - По умолчанию функция DNLe включена.

## Просмотр изображений в режиме "Картинка в картинке" (PIP)

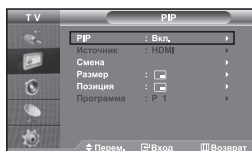

Можно вывести на экран внутри основного изображения дополнительное изображение (выбранной телепрограммы или от внешнего источника видеосигнала). Таким образом можно просматривать изображение выбранной телепрограммы или от любого подключенного источника видеосигнала, не прерывая просмотра основного изображения.

1. Чтобы открыть меню, нажмите кнопку **MENU**. Нажимая кнопку **▲** или **▼**, выберите пункт "Изображение", а затем нажмите кнопку **ENTER**.
2. Нажимая кнопку **▲** или **▼**, выберите пункт "PIP", а затем нажмите кнопку **ENTER**.
3. Нажмите кнопку **ENTER** еще раз. Нажимая кнопку **▲** или **▼**, выберите пункт "Вкл.", а затем нажмите кнопку **ENTER**.
  - Если активирована функция PIP, для основного изображения устанавливается размер "16:9".
4. Нажимая кнопку **▲** или **▼**, выберите пункт "Источник", а затем нажмите кнопку **ENTER**. С помощью кнопки **▲** или **▼** выберите источник сигнала для окна дополнительного изображения, а затем нажмите кнопку **ENTER**.
  - Доступные источники сигнала для дополнительного изображения могут быть разными, в зависимости от того, какой источник выбран для основного изображения.
5. Нажимая кнопку **▲** или **▼**, выберите меню "Смена". Чтобы поменять местами основное и дополнительное изображения, выберите параметр "Смена" и нажмите кнопку **ENTER**.
  - Основное и дополнительное изображения меняются местами.
  - Если источником основного изображения является "ПК", параметр "Смена" будет недоступен.
6. Нажмите кнопку **▲** или **▼** для выбора "Размер" дополнительного изображения, а затем нажмите кнопку **ENTER**. С помощью кнопки **▲** или **▼** выберите размер дополнительного изображения, а затем нажмите кнопку **ENTER**.
  - Если источником основного изображения является "ПК", параметр "Размер" будет недоступен.
7. Нажимая кнопку **▲** или **▼**, выберите пункт "Позиция", а затем нажмите кнопку **ENTER**. Нажимая кнопку **▲** или **▼**, выберите позицию дополнительного изображения на экране, а затем нажмите кнопку **ENTER**.

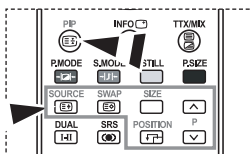

Чтобы включить или выключить функцию "PIP" (картинка в картинке) нажмите кнопку **PIP** на пульте ДУ.

8. Нажимая кнопку  $\blacktriangle$  или  $\blacktriangledown$ , выберите пункт "Программа", а затем нажмите кнопку **ENTER**. Вы можете выбрать канал, который будет отображаться в окне дополнительного изображения, нажимая кнопку  $\blacktriangle$  или  $\blacktriangledown$ . Нажмите кнопку **ENTER**.
  - Функция "Прог." доступна только в том случае, если для дополнительного изображения в качестве источника выбран телевизор.
9. Чтобы выйти, нажмите кнопку **EXIT**.

- Когда основное изображение поступает от игровой приставки или с диска караоке, иногда можно заметить, что цвета изображения в окне PIP становятся слегка неестественными.
- **Источник:** Используется для выбора источника дополнительного изображения.
- **Смена:** Используется, чтобы поменять местами основное и дополнительное изображение.
- **Размер:** используется для выбора размера дополнительного изображения.
- **Позиция:** Используется для перемещения дополнительного изображения.
- **Программа:** Используется для изменения программы для дополнительного изображения.

➤ **Настройки PIP** (O: функция PIP работает, X: функция PIP не работает)

Сол.	Док.	TV	Внеш. 1	Внеш. 2	AV	S-Video	Компонентный	ПК	HDMI
TV	X	X	X	X	X	X	X	X	O
Внеш. 1	X	X	X	X	X	X	X	X	O
Внеш. 2	X	X	X	X	X	X	X	X	O
AV	X	X	X	X	X	X	X	X	O
S-Video	X	X	X	X	X	X	X	X	O
Компонентный	X	X	X	X	X	X	X	X	O
ПК	O	O	O	O	O	X	X	X	X
HDMI	O	O	O	O	O	O	O	X	X

## Изменение режима звука

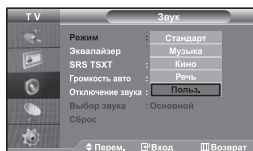

Вы можете выбрать один из перечисленных ниже специальных режимов звука, который будет использоваться во время просмотра определенной программы.

1. Чтобы открыть меню, нажмите кнопку **MENU**. Нажимая кнопку  $\blacktriangle$  или  $\blacktriangledown$ , выберите пункт "Звук", а затем нажмите кнопку **ENTER**.
2. Нажмите кнопку **ENTER**, чтобы выбрать "Режим".
3. Последовательно нажимайте кнопку  $\blacktriangle$  или  $\blacktriangledown$ , чтобы выбрать необходимый режим звука, а затем нажмите кнопку **ENTER**.
4. Чтобы выйти, нажмите кнопку **EXIT**.

- **Стандарт:** Выбирает нормальный звуковой режим.
- **Музыка:** Выделяет музыку на фоне голосов.
- **Кино:** Обеспечивает живое и насыщенное звучание фильмов.
- **Речь:** Выделяет голос на фоне других звуков.
- **Польз.:** Выбирает пользовательские установки звука.

(См. раздел "Настройка параметров звука")

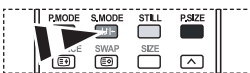

Данные параметры можно выбрать с помощью кнопки **S.MODE** на пульте дистанционного управления.

## Настройка параметров звука

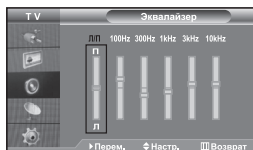

Вы можете настроить параметры звука на свой вкус.

1. Чтобы открыть меню, нажмите кнопку **MENU**. Нажимая кнопку  $\blacktriangle$  или  $\blacktriangledown$ , выберите пункт "Звук", а затем нажмите кнопку **ENTER**.
2. Нажимая кнопку  $\blacktriangle$  или  $\blacktriangledown$ , выберите пункт "Эквалайзер", а затем нажмите кнопку **ENTER**.
3. Чтобы выбрать необходимый параметр, нажмите кнопку  $\blacktriangleleft$  или  $\blacktriangleright$ . Нажмите кнопку **ENTER**.
4. Нажимая кнопку  $\blacktriangle$  или  $\blacktriangledown$ , выполните требующуюся настройку. Нажмите кнопку **ENTER**.
5. Чтобы выйти, нажмите кнопку **EXIT**.

➤ Если один из этих параметров изменен, для параметра Режим звука автоматически устанавливается значение "Польз."

## Настройка параметров TruSurround XT (SRS TSXT)

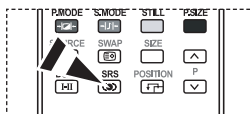
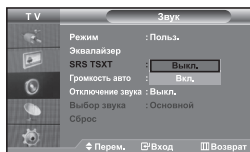

Эти параметры можно выбрать с помощью кнопки **SRS** на пульте дистанционного управления.

*TruSurround XT является запатентованной технологией компании SRS, которая позволяет воспроизводить многоканальный (5.1) звук через два громкоговорителя. Функция TruSurround обеспечивает захватывающее виртуальное объемное звучание через систему из двух громкоговорителей, включая встроенные громкоговорители телевизора. Функция совместима со всеми многоканальными форматами.*

1. Чтобы открыть меню, нажмите кнопку **MENU**. Нажимая кнопку **▲** или **▼**, выберите пункт "Звук", а затем нажмите кнопку **ENTER**.
2. Нажимая кнопку **▲** или **▼**, выберите пункт "SRS TSXT", а затем нажмите кнопку **ENTER**.
3. Нажимая кнопку **▲** или **▼**, выберите пункт "Вкл." или "Выкл.". Нажмите кнопку **ENTER**.
4. Чтобы выйти, нажмите кнопку **EXIT**.

**SRS** TruSurround XT, SRS и символ  являются товарными знаками компании SRS Labs, Inc. Технология TruSurround XT используется по лицензии компании SRS Labs, Inc.

## Автоматическая настройка громкости

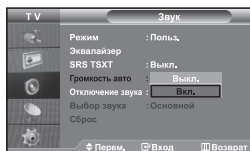

*Каждая вещательная станция имеет индивидуальные параметры сигнала, поэтому пользователю может потребоваться настраивать громкость каждый раз при смене канала. Данная функция позволяет выполнять автоматическое регулирование громкости звука канала, уменьшая ее в случае сильного модуляционного сигнала и увеличивая, если модуляционный сигнал слишком слабый.*

1. Чтобы открыть меню, нажмите кнопку **MENU**. Нажимая кнопку **▲** или **▼**, выберите пункт "Звук", а затем нажмите кнопку **ENTER**.
2. Нажимая кнопку **▲** или **▼**, выберите пункт "Громкость авто", а затем нажмите кнопку **ENTER**.
3. Нажимая кнопку **▲** или **▼**, выберите пункт "Вкл." или "Выкл.". Нажмите кнопку **ENTER**.
4. Чтобы выйти, нажмите кнопку **EXIT**.

## Использование функции Отключение звука

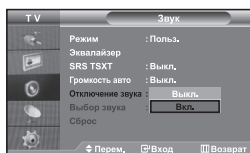

*В случае необходимости прослушивать звук через внешние громкоговорители отключите внутренний усилитель.*

1. Чтобы открыть меню, нажмите кнопку **MENU**. Нажимая кнопку **▲** или **▼**, выберите пункт "Звук", а затем нажмите кнопку **ENTER**.
  2. Нажимая кнопку **▲** или **▼**, выберите пункт "Отключение звука", а затем нажмите кнопку **ENTER**.
  3. Нажимая кнопку **▲** или **▼**, выберите пункт "Вкл." или "Выкл.". Нажмите кнопку **ENTER**.
  4. Чтобы выйти, нажмите кнопку **EXIT**.
- Если для параметра "Отключение звука" установлено значение "Вкл.", меню Sound (Звук), кроме пункта "Выбор звука" (в режиме PIP), будет недоступно.



## Воспроизведение звука для дополнительного изображения

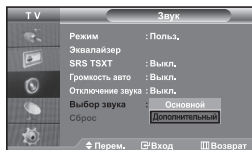

При работе функции PIP можно прослушивать звуковое сопровождение дополнительного изображения.

1. Чтобы открыть меню, нажмите кнопку **MENU**. Нажимая кнопку **▲** или **▼**, выберите пункт "Звук", а затем нажмите кнопку **ENTER**.
2. Нажимая кнопку **▲** или **▼**, выберите пункт "Выбор звука", а затем нажмите кнопку **ENTER**.
3. Нажимая кнопку **▲** или **▼**, выберите пункт "Дополнительный", а затем нажмите кнопку **ENTER**.
4. Чтобы выйти, нажмите кнопку **EXIT**.

- **Основной:** Используется для прослушивания звукового сопровождения основного изображения.
- **Дополнительный:** Используется для прослушивания звукового сопровождения дополнительного изображения.

➤ Этот параметр доступен, если для функции "PIP" выбрано значение "Вкл."

## Восстановление для параметров звука заводских настроек по умолчанию

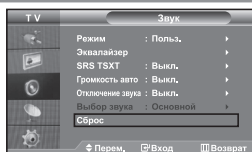

Если для параметра "Игровой режим" установлено значение "Вкл.", будет активирована функция "Сброс звука". Если после установки эквалайзера будет выбрана функция "Сброс", то для эквалайзера будут восстановлены заводские настройки.

1. Чтобы открыть меню, нажмите кнопку **MENU**. Нажимая кнопку **▲** или **▼**, выберите пункт "Звук", а затем нажмите кнопку **ENTER**.
2. Нажимая кнопку **▲** или **▼**, выберите пункт "Сброс", а затем нажмите кнопку **ENTER**.
3. Чтобы выйти, нажмите кнопку **EXIT**.

➤ Этот параметр доступен, если для функции "Игровой режим" выбрано значение "Вкл."

## Подсоединение наушников



Если вы хотите смотреть телевизор, не беспокоя шумом присутствующих в комнате людей, то к телевизору можно подсоединить наушники.

- Подключив наушники к соответствующему порту, в меню Sound (Звук) вы можете воспользоваться только пунктами "Отключение звука" и "Выбор звука" (в режиме PIP).
- Прослушивание звука в наушниках на большой громкости в течение долгого времени может повредить органы слуха.
- При подсоединении наушников к системе звук в динамиках отключается.

## Установка и отображение текущего времени

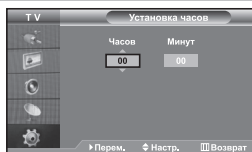

Вы можете установить часы телевизора, чтобы текущее время отображалось при нажатии кнопки **INFO**. Кроме того, установка текущего времени необходима, если вы хотите использовать таймеры включения и выключения.

1. Чтобы открыть меню, нажмите кнопку **MENU**. Нажимая кнопку **▲** или **▼**, выберите пункт "Установка", а затем нажмите кнопку **ENTER**.
2. Нажимая кнопку **▲** или **▼**, выберите пункт "Время", а затем нажмите кнопку **ENTER**.
3. Нажмите кнопку **ENTER**, чтобы выбрать "Установка часов".

Для того, чтобы...	Нажмите...
Перейти к пункту "Часов" или "Минут".	Кнопку <b>←</b> или <b>→</b> .
Установить значения для параметров "Часов" и "Минут".	Кнопку <b>▲</b> или <b>▼</b> .
Нажмите кнопку <b>ENTER</b> .	

5. Чтобы выйти, нажмите кнопку **EXIT**.
  - Если вы отсоедините шнур питания от розетки, потребуется установить часы заново.
  - С помощью цифровых кнопок на пульте дистанционного управления можно также установить значение времени (часы и минуты).

## Установка таймера переключения в режим ожидания

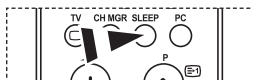
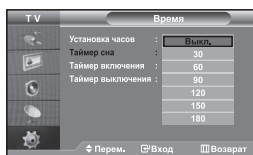

Нажимайте кнопку **SLEEP** (Автоматическое выключение) на пульте ДУ, пока не появится соответствующий промежуток времени.

Вы можете установить период времени в диапазоне от 30 до 180 минут, по истечении которого телевизор автоматически перейдет в режим ожидания.

1. Чтобы открыть меню, нажмите кнопку **MENU**. Нажимая кнопку **▲** или **▼**, выберите пункт "Установка", а затем нажмите кнопку **ENTER**.
2. Нажимая кнопку **▲** или **▼**, выберите пункт "Время", а затем нажмите кнопку **ENTER**.
3. Нажимая кнопку **▲** или **▼**, выберите пункт "Таймер сна", а затем нажмите кнопку **ENTER**.
4. Нажимайте кнопку **▲** или **▼**, пока не появится нужное значение времени (Выкл., 30, 60, 90, 120, 150, 180). Нажмите кнопку **ENTER**.
5. Чтобы выйти, нажмите кнопку **EXIT**.
  - Телевизор автоматически переключится в режим ожидания, как только выбранный интервал времени истечет.

## Автоматическое включение и выключение телевизора

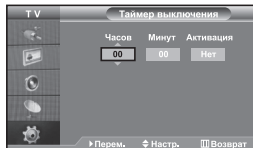
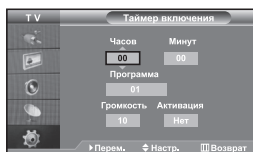

Таймеры включения и выключения можно устанавливать таким образом, чтобы:

- ◆ Телевизор автоматически включался и настраивался на выбранный канал в заданное время.
- ◆ Автоматически выключался в заданное время.

➤ Первый этап - это установка часов телевизора.

1. Чтобы открыть меню, нажмите кнопку **MENU**. Нажимая кнопку **▲** или **▼**, выберите пункт "Установка", а затем нажмите кнопку **ENTER**.
2. Нажимая кнопку **▲** или **▼**, выберите пункт "Время", а затем нажмите кнопку **ENTER**.
3. Нажимая кнопку **▲** или **▼**, выберите пункт "Таймер включения", а затем нажмите кнопку **ENTER**.
4. Нажмите кнопку **▲** или **▼**, чтобы установить значение для "Часов", а затем нажмите кнопку **▶**, чтобы перейти к следующему полю. Установите другие значения аналогичным образом. Завершив установку, нажмите кнопку **ENTER**, чтобы вернуться назад.
5. Нажимая кнопку **▲** или **▼**, выберите пункт "Таймер выключения", а затем нажмите кнопку **ENTER**.
6. Нажмите кнопку **▲** или **▼**, чтобы установить значение для "Часов", а затем нажмите кнопку **▶**, чтобы перейти к следующему полю. Установите другие значения аналогичным образом. Завершив установку, нажмите кнопку **ENTER**, чтобы вернуться назад.
7. Чтобы выйти, нажмите кнопку **EXIT**.
  - Можно также установить значение времени (часы и минуты) с помощью цифровых кнопок на пульте дистанционного управления.
  - Чтобы включить таймеры, необходимо выбрать значение "Да" для параметра "Активация".

## Выбор языка

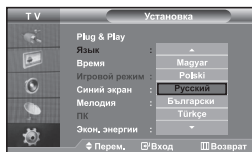

*При первом включении телевизора необходимо выбрать язык, который будет использоваться при отображении названий меню, пунктов меню и другой информации.*

1. Чтобы открыть экранное меню, нажмите кнопку **MENU**. Нажимая кнопку  $\blacktriangle$  или  $\blacktriangledown$ , выберите пункт "Установка", а затем нажмите кнопку **ENTER**.
2. Нажимая кнопку  $\blacktriangle$  или  $\blacktriangledown$ , выберите пункт "Язык", а затем нажмите кнопку **ENTER**.
3. Повторно нажимайте кнопку  $\blacktriangle$  или  $\blacktriangledown$  для выбора определенного языка. Нажмите кнопку **ENTER**.
  - > Вы можете выбрать один из 21 языков.
4. Чтобы выйти, нажмите кнопку **EXIT**.

## Использование Игровой режим

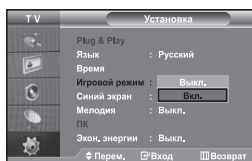

*При подключении игровой консоли, например PlayStation™ или Xbox™, можно выбрать игровой режим (Game Mode) для получения более реалистичных эффектов.*

1. Чтобы открыть меню, нажмите кнопку **MENU**. Нажимая кнопку  $\blacktriangle$  или  $\blacktriangledown$ , выберите пункт "Установка", а затем нажмите кнопку **ENTER**.
2. Нажимая кнопку  $\blacktriangle$  или  $\blacktriangledown$ , выберите пункт "Игровой режим", а затем нажмите кнопку **ENTER**.
3. Нажимая кнопку  $\blacktriangle$  или  $\blacktriangledown$ , выберите пункт "Вкл." или "Выкл.". Нажмите кнопку **ENTER**.
4. Чтобы выйти, нажмите кнопку **EXIT**.
  - > Если вы хотите отсоединить игровую консоль и подключить другое внешнее устройство, выключите Игровой режим в меню.
  - > При отображении меню телевизора в Игровой режим изображение слегка подрагивает на экране.
  - > Игровой режим недоступен в режиме TV.
  - > Если для параметра "Игровой режим" установлено значение "Вкл.":
    - Для параметров "Режим изображения" и "Режим звука" автоматически устанавливается значение "Пользовательский" и пользователи не смогут изменить режим.
    - Параметр "Режим звука" в меню "Звук" отключается. Регулировку звука следует выполнить с помощью эквалайзера.
    - Включается функция "Сброс звука". Если после установки эквалайзера будет выбрана функция "Сброс", то для эквалайзера будут восстановлены заводские настройки.

## Настройка режима синего экрана / Выбор мелодии

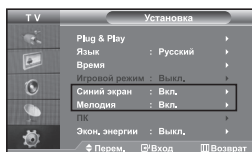

### **Синий экран:**

*Если сигнал не принимается или сигнал очень слабый, вместо изображения с помехами автоматически отображается синий экран. При необходимости просмотра изображения с сильными помехами установите для параметра "Синий экран" значение "Выкл."*

### **Мелодия:**

*Можно сделать так, чтобы при включении или выключении телевизора проигрывалась мелодия.*

1. Чтобы открыть меню, нажмите кнопку **MENU**. Нажимая кнопку  $\blacktriangle$  или  $\blacktriangledown$ , выберите пункт "Установка", а затем нажмите кнопку **ENTER**.
2. Нажимая кнопку  $\blacktriangle$  или  $\blacktriangledown$ , выберите пункт "Синий экран" или "Мелодия". Нажмите кнопку **ENTER**.
3. Нажимая кнопку  $\blacktriangle$  или  $\blacktriangledown$ , выберите пункт "Вкл." или "Выкл.". Нажмите кнопку **ENTER**.
4. Чтобы выйти, нажмите кнопку **EXIT**.

## Использование функции Экономия энергии

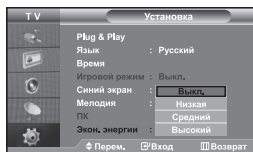

С помощью этой функции настраивается яркость телевизора для снижения потребления энергии. При просмотре телевизора ночью установите для режима экономии энергии вариант **High (Высокий)**, чтобы снизить слепящее воздействие на глаза, а также уменьшить потребление энергии.

1. Чтобы открыть экранное меню, нажмите кнопку **MENU**. Нажимая кнопку **▲** или **▼**, выберите пункт "Установка", а затем нажмите кнопку **ENTER**.
2. Нажимая кнопку **▲** или **▼**, выберите пункт "Экон. энергии", а затем нажмите кнопку **ENTER**.
3. Выберите соответствующий параметр "Выкл.", "Низкий", "Средний", "Высокий" с помощью кнопки **▲** или **▼**. Нажмите кнопку **ENTER**.
4. Чтобы выйти, нажмите кнопку **EXIT**.

## Выбор источника входного сигнала

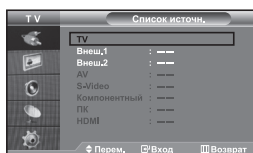

Можно выбирать между внешними источниками, подключенными к разъемам телевизора.

1. Чтобы открыть меню, нажмите кнопку **MENU**. Нажимая кнопку **ENTER**, выберите меню "Вход".
2. Нажмите кнопку **ENTER**, чтобы выбрать "Список источн."
  - Если к телевизору не подключено ни одного внешнего устройства, в меню "Список источн." активизированы только параметры "TV", "Внеш. 1" и "Внеш. 2". Параметры "AV", "S-Video", "Компонентный", "ПК", "HDMI" активизируются только при подключении соответствующих устройств к телевизору.
3. Используя кнопку **▲** или **▼**, выберите необходимое устройство. Нажмите кнопку **ENTER**.

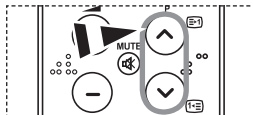

- Нажмите кнопку **SOURCE** на пульте ДУ для переключения между доступными источниками. Режим TV можно выбрать с помощью кнопки **TV**, цифровых кнопок (0~9) и кнопку **PC** на пульте дистанционного управления. Но его также можно выбрать с помощью кнопки **SOURCE**.
- Чтобы выбрать режим "ПК", достаточно нажать кнопку **PC** на пульте дистанционного управления.

## Редактирование названий источников входного сигнала

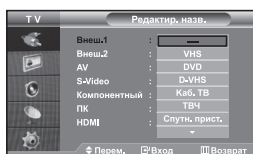

Присвойте соответствующие названия устройствам, подсоединенным к входным разъемам, чтобы облегчить выбор источника.

1. Чтобы открыть меню, нажмите кнопку **MENU**. Нажимая кнопку **ENTER**, выберите меню "Вход".
2. Нажимая кнопку **▲** или **▼**, выберите пункт "Редактир. назв.", а затем нажмите кнопку **ENTER**.
3. Нажмите кнопку **▲** или **▼**, чтобы выбрать устройство для редактирования. Нажмите кнопку **ENTER**.
4. Чтобы выбрать требуемое устройство из списка, нажмите кнопку **▲** или **▼**. Нажмите кнопку **ENTER**.
5. Чтобы выйти, нажмите кнопку **EXIT**.

## Декодер телетекста

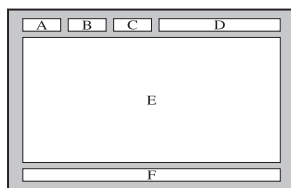

Большинство телевизионных каналов передают страницы “телетекста”, которые содержат следующую информацию:

- ◆ Программу телепередач.
- ◆ Основные новости и прогноз погоды.
- ◆ Спортивные сводки.
- ◆ Субтитры для людей с расстройствами слуха.

Информация телетекста содержится на пронумерованных страницах (см. рисунок).

Часть	Содержание
A	Номер выбранной страницы.
B	Идентификатор телевизионной станции.
C	Номер текущей страницы или состояния поиска.
D	Дата и время.
E	Текст.
F	Информация о состоянии.

## Отображение информации телетекста

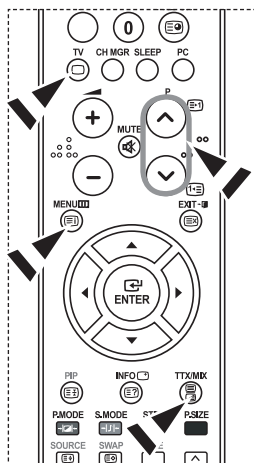

Информацию телетекста можно отобразить на экране телевизора в любое время при хорошем качестве принимаемого сигнала. В противном случае:

- ◆ В информации могут присутствовать пропуски
- ◆ Некоторые страницы могут не отображаться

Чтобы включить режим телетекста и отобразить страницу с содержанием:

1. При помощи кнопки P (↑) (P) или P (↓) (P) выберите канал телевизионной станции, которая предоставляет услуги телетекста.
2. Активизируйте режим телетекста нажатием кнопки ТТХ/МІХ (T) (T).
  - Отображается страница с содержанием. Эта страница может быть вызвана в любое время нажатием кнопки MENU (M).
3. Нажмите кнопку ТТХ/МІХ (T) (T) еще раз.
  - Программа отображается с надписью “Teletext”, “Double” и “Mix” на экране.
4. Нажмите кнопку TV (TV) (TV), чтобы выйти из экрана текста.
  - Если на экране во время просмотра телетекста появляются нечитаемые символы, убедитесь, что язык телетекста соответствует языку, выбранному в меню “Установка”. Если языки отличаются, выберите соответствующий телетексту язык в меню “Установка”.

## Выбор определенной страницы телетекста

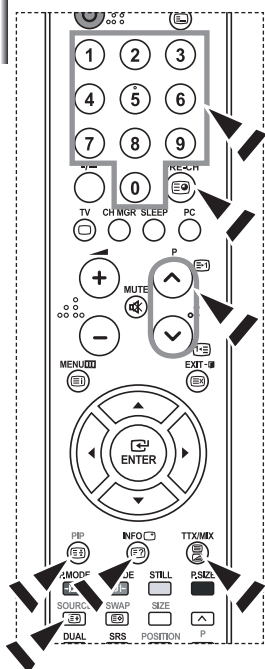

**Вы можете напрямую ввести номер страницы с помощью цифровых кнопок пульта дистанционного управления.**

1. Введите трехзначный номер страницы из списка страниц в содержании, нажимая соответствующие цифровые кнопки.
2. Если выбранная страница связана с несколькими дополнительными страницами, дополнительные страницы будут отображаться последовательно. Чтобы остановиться на отображаемой странице, нажмите кнопку **PIP** ( ). Для возобновления нажмите кнопку **PIP** ( ) еще раз.
3. Использование различных параметров отображения:

Для того, чтобы отобразить...	Нажмите...
Одновременно информацию телетекста и изображение телеканала	<b>TTX/MIX</b> (  )
Скрытый текст (например, ответы на вопросы викторины)	<b>INFO</b> (  )
Обычный режим отображения	<b>INFO</b> (  )
Дополнительную страницу, введя номер из 4-х цифр	<b>PRE-CH</b> (  )
Следующую страницу	<b>P</b> (  ) (  )
Предыдущую страницу	<b>P</b> (  ) (  )
Буквы двойного размера в: • Верхней половине экрана • Нижней половине экрана	<b>SOURCE</b> (  ) • один раз • два раза
Обычный режим отображения	• три раза

## Использование Fasttext для выбора страниц телетекста

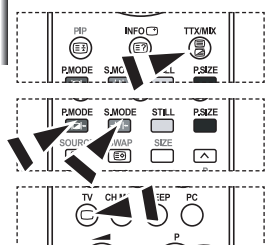

**Различные разделы, которые содержатся на страницах телетекста, маркируются цветом и могут быть выбраны нажатием цветных кнопок на пульте ДУ.**

1. Выведите на экран страницу содержания телетекста нажатием кнопки **TTX/MIX** ( ).
2. Нажмите цветную кнопку, соответствующую разделу, который вы хотите просмотреть (доступные разделы указаны в строке состояния).
3. Нажмите красную кнопку, чтобы вернуться к предыдущей странице. Нажмите зеленую кнопку, чтобы перейти к следующей странице.
4. Чтобы выйти из текстового режима, нажмите кнопку **TV** ( ) еще раз.

## Настройка свойств экрана компьютера (в среде Windows XP)

Ниже приведены параметры изображения в ОС Windows для типового компьютера. Изображение на Вашем ПК может отличаться в зависимости от установленной версии Windows и видеокарты. Даже если изображение на Вашем ПК выглядит иначе, основная информация относительно настройки одинакова почти во всех случаях. (Поддерживаются все параметры разрешения, находящиеся в установленных пределах).



1. Сначала щелкните кнопкой мыши на пункте "Control Panel" (Панель управления) в меню "Start" (Пуск) Windows.
2. После того как на экране откроется окно панели управления, щелкните на значке "Appearance and Themes" (Оформление и темы) для вывода диалогового окна "Display" (Экран).
3. После того как на экране откроется окно панели управления, щелкните на значке "Display" (Экран) для вывода диалогового окна "Display" (Экран).
4. Перейдите ко вкладке "Settings" (Параметры) в диалоговом окне "Display" (Экран). Установка правильного размера (разрешение): Оптимальное- 1360 X 768. Если в диалоговом окне установки параметров монитора имеется опция "частота обновления экрана", то в нем должно быть установлено значение "60" или "60 Hz". В противном случае закройте это диалоговое окно, выбрав опцию "OK".

## Экранные режимы

Положение изображения и его размер могут отличаться в зависимости от выбранного типа монитора и разрешения. Рекомендуются параметры разрешения, указанные в таблице. (Поддерживаются все параметры разрешения, находящиеся в установленных пределах)

Режим	Разрешение	Частота строк (кГц)	Частота кадров (Гц)	Частота синхронизации пикселей (МГц)	Полярность синхроимпульсов (С/К)
IBM	640 x 480	31,469	59,940	25,175	- / -
	720 x 400	31,469	70,087	28,322	- / +
VESA	640 x 480	37,861	72,809	31,500	- / -
	640 x 480	37,500	75,000	31,500	- / -
	800 x 600	37,879	60,317	40,000	+ / +
	800 x 600	48,077	72,188	50,000	+ / +
	800 x 600	46,875	75,000	49,500	+ / +
	1024 x 768	48,364	60,000	65,000	- / -
	1024 x 768	56,476	70,069	75,000	- / -
	1024 x 768	60,023	75,029	78,750	+ / +
1360 x 768	47,712	60,015	85,800	+ / +	

- Режим чересстрочной развертки не поддерживается..
- Телевизор может работать неправильно, если выбран нестандартный режим экрана.
- DVI не поддерживает функцию ПК.
- Поддерживаются режимы раздельной синхронизации и синхронизации композитным сигналом. Режим SOG (синхронизация по зеленому) не поддерживается.

## Настройка на видеосигнал от ПК

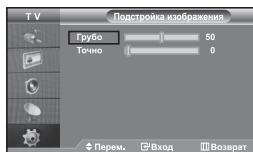

Нажмите кнопку **PC** на пульте ДУ для выбора режима ПК.

### Грубая и точная настройка изображения (Подстройка изображения):

С помощью функции настройки качества изображения можно снизить уровень помех в изображении. Если уровень помех не удалось снизить с помощью функции точной настройки, настройте частоту как можно лучше (с помощью грубой настройки), а затем повторите точную настройку. После того, как уровень помех был снижен, настройте изображение таким образом, чтобы оно располагалось по центру экрана.

1. Перед настройкой: Нажмите кнопку **PC**, чтобы выбрать режим "ПК".
2. Чтобы открыть меню, нажмите кнопку **MENU**. Нажимая кнопку **▲** или **▼**, выберите пункт "Установка", а затем нажмите кнопку **ENTER**.
3. Нажимая кнопку **▲** или **▼**, выберите пункт "ПК", а затем нажмите кнопку **ENTER**.
4. Нажимая кнопку **ENTER**, выберите меню "Подстройка изображения".
5. Нажимая кнопку **▲** или **▼**, выберите пункт "Грубо" или "Точно", а затем нажмите кнопку **ENTER**.
6. Настройте качество изображения на экране, нажимая кнопку **◀** или **▶**. Нажмите кнопку **ENTER**.
7. Чтобы выйти, нажмите кнопку **EXIT**.

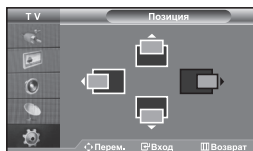

### Изменение позиции изображения (Позиция):

Если изображение от ПК не вписывается в экран телевизора, отрегулируйте позицию изображения на экране.

1. Выполните действия раздела "Грубая и точная настройка изображения (Подстройка изображения)", пункт 1-3.
2. Нажимая кнопку **▲** или **▼**, выберите пункт "Позиция", а затем нажмите кнопку **ENTER**.
3. Нажмите кнопку **▲** или **▼**, для регулировки положения изображения по вертикали. Нажмите кнопку **◀** или **▶**, для регулировки положения изображения по горизонтали. Нажмите кнопку **ENTER**.
4. Чтобы выйти, нажмите кнопку **EXIT**.

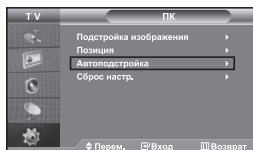

### Автоматическая настройка на видеосигнал от ПК (Автоподстройка):

Автоподстройка позволяет автоматически настроить изображение на экране телевизора на видеосигнал, подаваемый от ПК. При этом параметры грубой и точной настройки, а также положение изображения задаются автоматически.

1. Выполните действия раздела "Грубая и точная настройка изображения (Подстройка изображения)", пункт 1-3.
2. Нажимая кнопку **▲** или **▼**, выберите пункт "Автоподстройка", а затем нажмите кнопку **ENTER**.
3. Чтобы выйти, нажмите кнопку **EXIT**.

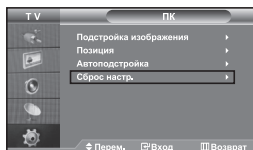

### Восстановление исходных параметров изображения (Сброс настр.):

Можно восстановить значения параметров изображения, установленные производителем.

1. Выполните действия раздела "Грубая и точная настройка изображения (Подстройка изображения)", пункт 1-3.
2. Нажимая кнопку **▲** или **▼**, выберите пункт "Сброс настр.", а затем нажмите кнопку **ENTER**.
3. Чтобы выйти, нажмите кнопку **EXIT**.



## Использование замка “Кенсингтон” для защиты от кражи

Замок “Кенсингтон” представляет собой устройство для физического закрепления системы, эксплуатируемой в общественных местах. Данное устройство приобретается отдельно. Внешний вид и метод закрепления могут отличаться от изображенных на рисунке в зависимости от производителя замка. Рекомендации по правильному использованию см. в руководстве, поставляемом с замком “Кенсингтон”.

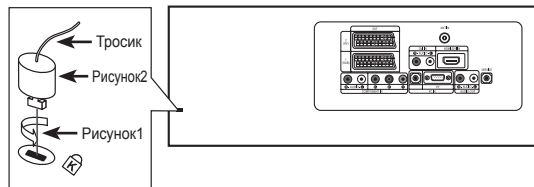

<покупается отдельно>

➤ Местонахождение разъема для замка “Кенсингтон” может меняться в зависимости от модели.

1. Вставьте запирающее устройство в гнездо замка “Кенсингтон” на телевизоре (Рисунок 1) и поверните его в направлении запираения (Рисунок 2).
2. Подсоедините тросик замка “Кенсингтон”.
3. Прикрепите замок “Кенсингтон” к столу или тяжелому неподвижному объекту.

## Устранение неисправностей: Прежде чем обратиться в службу технической поддержки

Отсутствуют звук или изображение	<ul style="list-style-type: none"><li>• Проверьте надежность подсоединения кабеля электропитания.</li><li>• Убедитесь, что кнопка <b>POWER</b> на передней панели телевизора нажата.</li><li>• Проверьте настройки контрастности и яркости.</li><li>• Проверьте настройки громкости.</li></ul>
Изображение нормальное, но звук отсутствует.	<ul style="list-style-type: none"><li>• Проверьте настройки громкости.</li><li>• Проверьте, не была ли нажата на пульте ДУ кнопка <b>MUTE</b>.</li><li>• Проверьте, не включена ли функция “Отключение звука”.</li></ul>
Нет изображения или изображение черно-белое	<ul style="list-style-type: none"><li>• Настройте параметры цвета.</li><li>• Убедитесь, что система цветного телевидения выбрана правильно.</li></ul>
Помехи в звуке и изображении	<ul style="list-style-type: none"><li>• Попытайтесь найти электрическое устройство, которое влияет на телевизор, и переставьте это устройство в другое место.</li><li>• Подсоедините телевизор к другой розетке сети питания.</li></ul>
Размытое или рябящее изображение и искаженный звук	<ul style="list-style-type: none"><li>• Проверьте направление, месторасположение и надежность подключения антенны. Помехи часто возникают при использовании комнатной антенны.</li></ul>
Неполадки в работе пульта ДУ	<ul style="list-style-type: none"><li>• Замените батареи пульта дистанционного управления.</li><li>• Прочистите верхний край пульта ДУ (окно передающего элемента).</li><li>• Проверьте контакты батарей.</li></ul>
Отображается сообщение “Проверьте сигнальный кабель”.	<ul style="list-style-type: none"><li>• Проверьте надежность подключения сигнального кабеля к ПК или к другим источникам видеосигнала.</li><li>• Убедитесь, что ПК или другие источники видеосигнала включены.</li></ul>
В режиме ПК отображается сообщение “Режим не поддерживается”.	<ul style="list-style-type: none"><li>• Проверьте максимальное разрешение и частоту видеоадаптера.</li><li>• Сравните эти значения с данными в разделе “Экранные режимы (ПК)”.</li></ul>

TFT LCD-панели состоят из суб-пикселей (3.133.440) создаваемых по сложной технологии. Однако на экране могут иметься отдельные яркие или черные пиксели. Наличие таких пикселей не влияет на потребительские свойства изделия.

## Технические характеристики и требования к условиям эксплуатации

Название модели	LE26R71B	LE32R71B	LE40R71B
Размер экрана (диагональ)	26 дюймов	32 дюйма	40 дюймов
Источник питания	100-240В 60/50 Гц	100-240В 60/50 Гц	100-240В 60/50 Гц
Потребляемая мощность	120 Вт	152 Вт	205 Вт
Разрешение экрана в режиме ПК	1360 x 768 @ 60 Гц	1360 x 768 @ 60 Гц	1360 x 768 @ 60 Гц
Звук			
Выходная мощность	5 Вт X 2	10 Вт X 2	10 Вт X 2
Габариты (Ш x Г x В)			
Корпус	675.0 x 75.0 x 475.5 мм	800.0 x 80.0 x 548.5 мм	991.5 x 87.0 x 658.5 мм
С подставкой	675.0 x 215.5 x 530.0 мм	800.0 x 252.0 x 603.0 мм	991.5 x 326.0 x 713.0 мм
Вес			
С подставкой	10.1 кг	14.8 кг	22.8 кг
Условия окружающей среды			
Рабочая температура	10 °C - 40 °C (50 °F - 104 °F)	10 °C - 40 °C (50 °F - 104 °F)	10 °C - 40 °C (50 °F - 104 °F)
Рабочая влажность	10 % - 80 %, без конденсации	10 % - 80 %, без конденсации	10 % - 80 %, без конденсации
Температура хранения	-20 °C - 45 °C (-4 °F - 113 °F)	-20 °C - 45 °C (-4 °F - 113 °F)	-20 °C - 45 °C (-4 °F - 113 °F)
Влажность воздуха в помещении для хранения	5 % - 95 %, без конденсации	5 % - 95 %, без конденсации	5 % - 95 %, без конденсации

Название модели	LE26R72B	LE32R72B	LE37R72B	LE40R72B
Размер экрана (диагональ)	26 дюймов	32 дюйма	37 дюймов	40 дюймов
Источник питания	100-240В 60/50 Гц	100-240В 60/50 Гц	100-240В 60/50 Гц	100-240В 60/50 Гц
Потребляемая мощность	120 Вт	152 Вт	170 Вт	205 Вт
Разрешение экрана в режиме ПК	1360 x 768 @ 60 Гц	1360 x 768 @ 60 Гц	1360 x 768 @ 60 Гц	1360 x 768 @ 60 Гц
Звук				
Выходная мощность	5 Вт X 2	10 Вт X 2	10 Вт X 2	10 Вт X 2
Габариты (Ш x Г x В)				
Корпус	675.0 x 75.0 x 475.5 мм	800.0 x 80.0 x 548.5 мм	923.0 x 87.0 x 618.5 мм	991.5 x 87.0 x 658.5 мм
С подставкой	675.0 x 215.5 x 530.0 мм	800.0 x 252.0 x 603.0 мм	923.0 x 326.0 x 676.5 мм	991.5 x 326.0 x 713.0 мм
Вес				
С подставкой	10.1 кг	14.8 кг	22.3 кг	22.8 кг
Условия окружающей среды				
Рабочая температура	10 °C - 40 °C (50 °F - 104 °F)	10 °C - 40 °C (50 °F - 104 °F)	10 °C - 40 °C (50 °F - 104 °F)	10 °C - 40 °C (50 °F - 104 °F)
Рабочая влажность	10 % - 80 %, без конденсации	10 % - 80 %, без конденсации	10 % - 80 %, без конденсации	10 % - 80 %, без конденсации
Температура хранения	-20 °C - 45 °C (-4 °F - 113 °F)	-20 °C - 45 °C (-4 °F - 113 °F)	-20 °C - 45 °C (-4 °F - 113 °F)	-20 °C - 45 °C (-4 °F - 113 °F)
Влажность воздуха в помещении для хранения	5 % - 95 %, без конденсации	5 % - 95 %, без конденсации	5 % - 95 %, без конденсации	5 % - 95 %, без конденсации

### Поворотная подставка

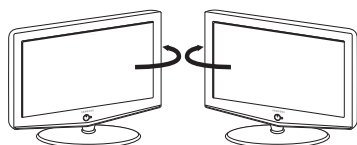

Поворот влево / вправо - 20° / 20°

LE26R71B/LE26R72B/LE32R71B/LE32R72B/  
LE37R72B/LE40R71B/LE40R72B

Да

➤ В конструкцию и технические характеристики могут вноситься изменения без предварительного уведомления.

## Технические характеристики

Модель		LE26R71B/LE26R72B	LE32R71B/LE32R72B	LE37R72B	LE40R71B/ LE40R72B
Соотношение сторон экрана		16X9	16X9	16X9	16X9
Размер экрана в дюймах		26 дюймов	32 дюйма	37 дюймов	40 дюймов
Размер диагонали рабочей области экрана		66	81	94	102
Поддерживаемые режимы цветности		PAL, SECAM, NTSC 4,43	PAL, SECAM, NTSC 4,43	PAL, SECAM, NTSC 4,43	PAL, SECAM, NTSC 4,43
Поддерживаемые режимы звука		B/G, D/K, I, L	B/G, D/K, I, L	B/G, D/K, I, L	B/G, D/K, I, L
Размеры в мм	Ш	675,0	800,0	923,0	991,5
	Г	225,5	252,0	326,0	326,0
	В	530,0	603,0	676,5	713,0
Вес в кг		10,1	14,8	22,3	22,8
Моно/стерео		Стерео	Стерео	Стерео	Стерео
Мощность встроенных динамиков		5 Вт X 2	10 Вт X 2	10 Вт X 2	10 Вт X 2
Электрические параметры	Напряжение, В	100 ~ 240 В переменного тока	100 ~ 240 В переменного тока	100 ~ 240 В переменного тока	100 ~ 240 В переменного тока
	Частота тока, Гц	60/50 Гц	60/50 Гц	60/50 Гц	60/50 Гц
	Потребляемая мощность, Вт	120 Вт	152 Вт	170 Вт	205 Вт
Типы установленных разъемов	SCART	есть	есть	есть	есть
	S-VIDEO/RCA (Вход)	есть/есть	есть/есть	есть/есть	есть/есть
	RCA выход	нет	нет	нет	нет
	Головные телефоны / наушник	есть	есть	есть	есть
Дополнительные аксессуары	Пульт ДУ	есть	есть	есть	есть
	Батарейки	есть	есть	есть	есть
	Переходник для подключения комнатной антенны	нет	нет	нет	нет
	Инструкция пользователя	есть	есть	есть	есть

\* Подлежит использованию по назначению в нормальных условиях.

Рекомендуемый период: 60.000 часов. Срок службы - 7 лет.

*Эта страница намеренно  
оставлена пустой.*

# Зміст

## ПІД'ЄДНАННЯ ТЕЛЕВІЗОРА І ПІДГОТОВКА ДО РОБОТИ

■ Перелік складових частин .....	2
■ Встановлення підставки.....	2
■ Встановлення комплекту настінного кріплення.....	2
■ Панель управління.....	3
■ З'єднувальна панель.....	4
■ Пульст дистанційного управління.....	6
■ Установка батарей у пульст ДУ.....	6
■ Вмикання і вимикання телевізора.....	7
■ Переведення телевізора в режим очікування.....	7
■ Plug & Play (Увімкни і працюй).....	7

## НАЛАШТУВАННЯ КАНАЛІВ

■ Автоматичне збереження каналів.....	8
■ Збереження каналів вручну.....	8
■ Налаштування Управление Каналами .....	9
■ Активування Замок .....	10
■ Сортування збережених каналів.....	10
■ Присвоєння каналам назв.....	11
■ Точне настроювання на прийнятій сигнал каналу .....	11

## НАЛАШТУВАННЯ ЗОБРАЖЕННЯ

■ Зміна стандарту зображення .....	12
■ Налаштування параметрів зображення .....	12
■ Зміна кольорового тону .....	12
■ Відновлення параметрів зображення до заводських стандартів .....	13
■ Зміна розміру зображення.....	13
■ Режим стоп-кадру.....	13
■ Цифрове пониження шумів .....	13
■ DNIe: демо (Digital Natural Image engine - механізм "Природне цифрове зображення").....	14
■ Перегляд зображень у режимі "Картинка в картинці" (PIP).....	14

## НАЛАШТУВАННЯ ЗВУКУ

■ Зміна стандарту звуку .....	15
■ Налаштування параметрів звуку.....	15
■ Встановлення SRS TSXT .....	16
■ Автоматичне настроювання гучності.....	16
■ Вибір Внутрішнього вимкнення гучності .....	16
■ Відтворення звуку для додаткового зображення .....	17
■ Відновлення параметрів звуку до заводських налаштувань.....	17
■ Під'єднання навушників .....	17

## НАЛАШТУВАННЯ ЧАСУ

■ Налаштування та відображення поточного часу.....	17
■ Налаштування таймера режиму очікування.....	18
■ Автоматичне увімкнення та вимкнення телевізора.....	18

## ІНШІ НАЛАШТУВАННЯ

■ Вибір мови.....	19
■ Використання Ігровий режим .....	19
■ Налаштування режиму синього екрана / Вибір мелодії.....	19
■ Використання функції "Заощадження електроенергії".....	20
■ Вибір джерела.....	20
■ Редагування назв джерел вхідного сигналу .....	20

## ВИКОРИСТАННЯ ФУНКЦІЙ ТЕТЕКСТУ

■ Декодер телетексту .....	21
■ Відображення інформації телетексту.....	21
■ Вибір сторінки телетексту .....	22
■ Використання системи Fasttext для вибору сторінки телетексту.....	22

## НАЛАШТУВАННЯ КОМП'ЮТЕРА

■ Установка програмного забезпечення комп'ютера (в середовищі Windows XP).....	23
■ Екранні режими.....	23
■ Налаштування ПК.....	24

## РЕКОМЕНДАЦІЇ З ВИКОРИСТАННЯ

■ Використання замка Кенсінгтона, щоб уникнути крадіжки .....	25
■ Усунення несправностей: Перед тим, як звернутися до центру сервісного обслуговування.....	25
■ Технічні характеристики і вимоги до умов експлуатації.....	26
■ Налаштування пульта дистанційного управління .....	27



Позначення Натиснути



Важлива інформація



Примітка



Кнопка швидкого виклику

## Перелік складових частин

Під час придбання телевізора з РК екраном перевірте наявність усіх перелічених елементів. Якщо якогось із елементів бракує, зверніться до продавця.

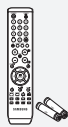

Пульт ДК та батарейки (тип AAA, 2 шт.)



Кабель живлення



Нижня кришка



Гвинти для підставки – 4 шт.

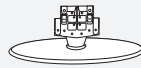

M4 X L16



Тканина для очистки

• Посібник користувача

• Гарантійний лист

• Карточка мережі обслуговування

• Правила безпеки

• Реєстраційні карточки

➤ Гарантійний лист / Карточка мережі обслуговування / Правила безпеки / Реєстраційні карточки (діє не всюди)

➤ Залежно від моделі, підставка та гвинти для підставки можуть не входити в комплект.

## Встановлення підставки

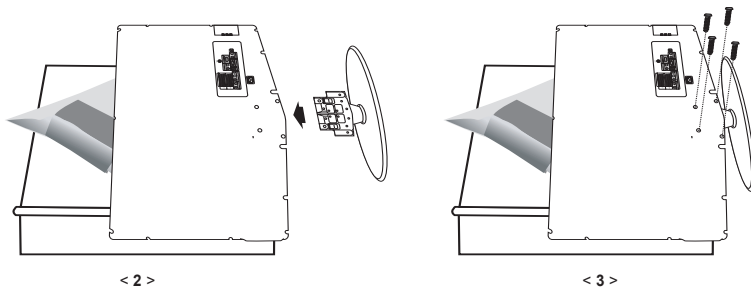

1. Покладіть телевізор на стіл екраном донизу на м'яку тканину або подушку.
2. Поставте підставку в отвір внизу телевізора.
3. Вставте гвинт у відповідний отвір і закрутіть.

➤ Підставка встановлюється для моделей із розміром екрана 40 дюймів та більше.

## Встановлення комплекту настінного кріплення

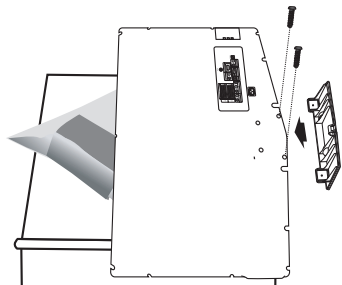

Комплект настінного кріплення (продається окремо) дозволяє монтувати телевізор на стіну. Щоб отримати детальну інформацію про встановлення настінного кріплення, див. посібник, що додається. Якщо під час встановлення настінного кронштейну у Вас виникнуть додаткові запитання, зверніться до спеціаліста технічної служби. Компанія Samsung Electronics не несе відповідальності за ушкодження виробу або травми, що їх можуть отримати користувачі у випадку самостійного встановлення телевізора.

➤ Від'єднайте підставку, закрийте отвір у нижній частині виробу кришкою та закріпіть її двома гвинтами.

## Панель управління

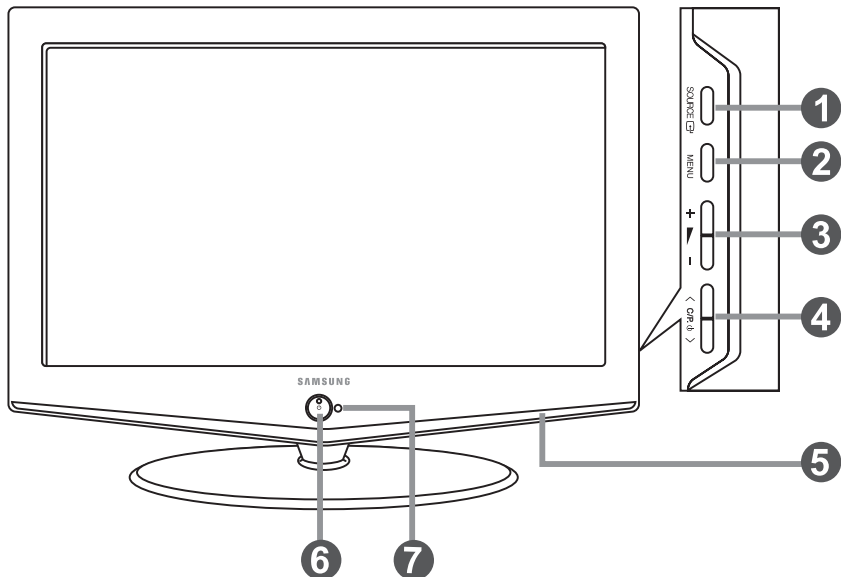

➤ Форма і колір виробу можуть відрізнятися, залежно від моделі.

### 1 SOURCE

Дозволяє перемикати між усіма доступними джерелами вхідного сигналу. (TV, Зовніш.1, Зовніш.2, AV, S-Video, Компонентный, ПК, HDMI). Ця кнопка в екранному меню виконує ті самі функції, що й кнопка **ENTER** на пульті дистанційного керування.

### 2 MENU

Натисніть для виклику екранного меню функцій телевізора.

### 3 + -

Натискання цієї кнопки дозволяє збільшувати або зменшувати гучність. В екранному меню кнопки + - виконують ті самі функції, що й кнопки < та > на пульті дистанційного керування.

### 4 < C/P >

Вибір каналів. В екранному меню кнопки < C/P > виконують ті самі функції, що й кнопки < та > на пульті дистанційного керування. (Не використовуючи пульт дистанційного управління, ви можете увімкнути телевізор, натиснувши на кнопку перемикання каналів.)

### 5 Динаміки

#### 6 ⏻ (Живлення)

Натисніть цю кнопку, щоб увімкнути або вимкнути телевізор.

#### Індикатор живлення

Спалахує один раз і вимикається під час увімкнення живлення; світиться в режимі очікування.

### 7 Датчик пульту дистанційного керування (ДК)

Спрямуйте пульт ДК на цю точку на телевізорі.

## З'єднувальна панель

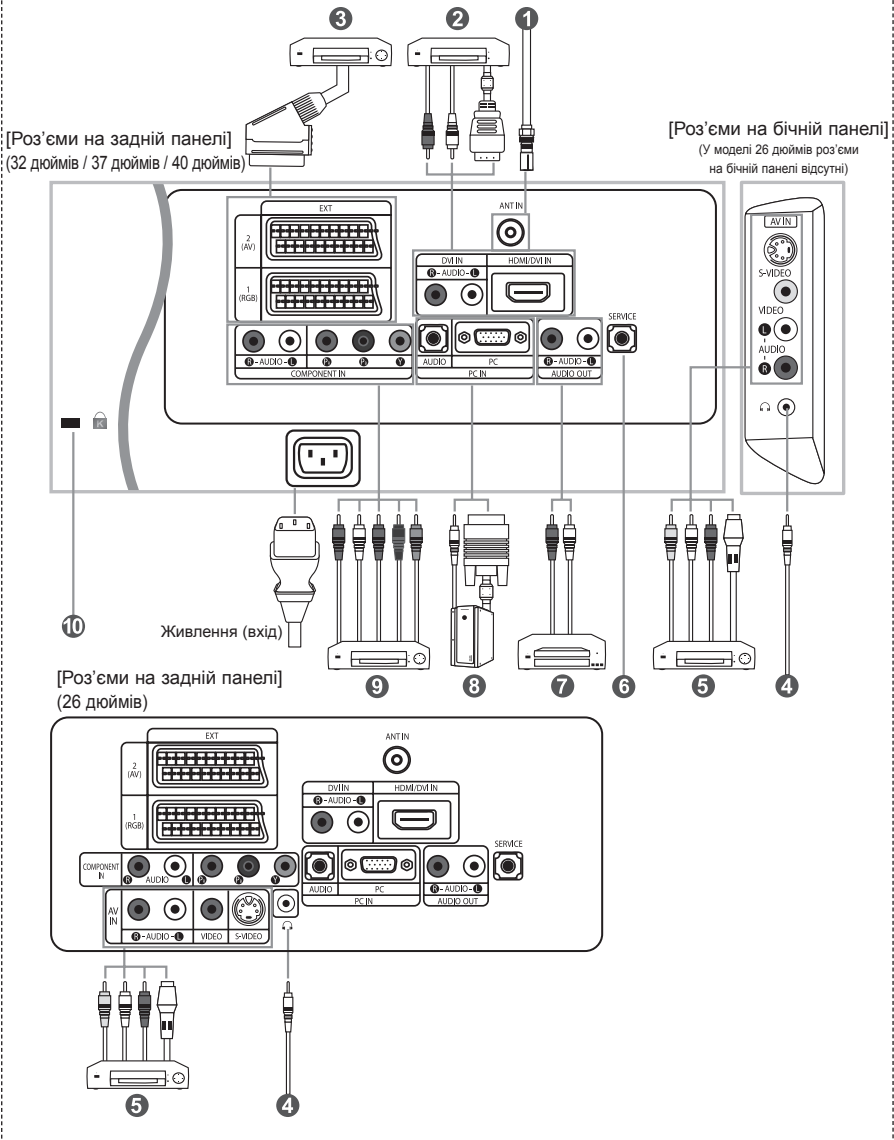

- Перед тим, як підключити зовнішній пристрій до телевізора, перевірте, чи вимкнено живлення.
- Під'єднуючи зовнішній пристрій, пам'ятайте, що кольори кабелів повинні відповідати кольорам роз'ємів.



### 1 Підключення антени або під'єднання до мережі кабельного телебачення

Для перегляду телевізійних каналів необхідно, щоб сигнал надходив від одного з таких джерел:  
- Від зовнішньої антени / З мережі кабельного телебачення / З мережі супутникового телебачення

### 2 Під'єднання HDMI/DVI

- Підтримує з'єднання між аудіо/відеопристроями, які підтримують з'єднання HDMI (декодери каналів кабельного ТБ, DVD програвачі, аудіо/відеоприймачі та цифрові телеприймачі).

- За умови з'єднання між пристроями з інтерфейсом HDMI додаткове з'єднання для передачі звуку не потрібне.

#### ➤ Що таке HDMI?

- Інтерфейс HDMI (High Definition Multimedia interface) дозволяє передавати відео сигнал високої чіткості та багатоканальний (5.1 кан.) цифровий звук.

- Роз'єм HDMI/DVI можна використовувати для DVI-з'єднання з додатковими пристроями за умови наявності відповідного кабелю (не входить в комплект). Різниця між пристроями HDMI та DVI у тому, що пристрій HDMI менші за розмірами, мають вбудовану функцію кодування HDCP (High Bandwidth Digital Copy Protection) та підтримують багатоканальний цифровий звук.

- Для DVI з'єднання з додатковими пристроями використовуйте контакт HDMI/DVI.

#### ➤ Для з'єднання потрібно використовувати кабель DVI-HDMI або DVI-HDMI подовжувач, а для виходу звуку контакт "R - AUDIO - L" на DVI.

- Під'єднуючи даний виріб до декодера, DVD-програвача або ігрової приставки та ін. за допомогою роз'єму HDMI або DVI, перевірте, чи виріб налаштовано на відповідний режим вихідного відеосигналу, як показано в таблиці нижче.

Нехтування цією вимогою може призвести до спотворення зображення, переривання або відсутності зображення на екрані.

#### ➤ Режими для DVI або HDMI, що підтримуються

	480i	480p	576i	576p	720p	1080i
50Гц	X	O	X	O	O	O
60Гц	X	O	X	X	O	O
Компонентний	O	O	O	O	O	O

- Не намагайтеся під'єднати роз'єм HDMI/DVI до відео карти комп'ютера або ноутбука. (Зображення на екрані буде відсутнє).

### 3 Підключення декодера кабельного телебачення, відеомагнітофона або програвача DVD-дисків

- Під'єдняйте кабель SCART для відеомагнітофона (постачається додатково) до роз'єму SCART відеомагнітофона або програвача DVD-дисків.

- Якщо потрібно під'єднати декодер каналів кабельного телебачення та відеомагнітофон (або DVD програвач), необхідно під'єднати декодер до відеомагнітофона (або DVD програвача), а його до телевізора.

### 5 Підключення зовнішніх аудіо/відео пристроїв

- Під'єдняйте кабель RCA або S-VIDEO (постачається додатково) до відповідного зовнішнього аудіо/відео пристрою, наприклад відеомагнітофону, програвача DVD-дисків або відеокамери.

- Під'єдняйте аудіо кабелі RCA (постачаються додатково) до роз'єму "R - AUDIO - L" на задній панелі телевізора, а інші кінці – до відповідних аудіо виходів аудіо/відео пристрою.

- Можна також під'єднати навушники до виходу для навушників ( 4 ) розташованого на задній панелі телевізора.

При підключених навушниках звук не відтворюється через вбудовані гучномовці телевізора.

### 6 ОБСЛУГОВУВАННЯ

- Сервісний роз'єм для використання кваліфікованим фахівцем з обслуговування.

### 7 Підключення аудіо

- Під'єдняйте аудіо кабелі RCA до роз'єму "R - AUDIO - L" позаду телевізора, а інші кінці до відповідних аудіовходів підсилювача чи домашнього DVD театру.

### 8 Підключення комп'ютера

- Під'єдняйте кабель типу D-Sub (постачається додатково) до входу ПК "PC (PC IN)" на задній панелі телевізора, а інший кінець кабелю під'єдняйте до відео карти комп'ютера.

- Під'єдняйте стерео аудіо кабель (постачається додатково) до аудіо входу "AUDIO (PC IN)" на задній панелі телевізора, а інший кінець – до аудіо виходу звукової карти комп'ютера.

### 9 Підключення пристроїв із компонентним виходом (приставка цифрового телебачення/програвач DVD-дисків)

- Під'єдняйте компонентні відео кабелі (постачаються додатково) до компонентного роз'єму ("Pr", "Pb", "Y") на задній панелі телевізора, а інші кінці – до відповідних компонентних відео виходів пристрою візуального зображення або програвача DVD-дисків.

- Якщо потрібно під'єднати декодер каналів кабельного телебачення та цифрове телебачення (або DVD програвач), необхідно під'єднати декодер до цифрового телебачення, а його до компонентного ("Pr", "Pb", "Y") роз'єму телевізора.

- Роз'єми Y, Pr та Pb та на компонентних пристроях (декодер цифрового телебачення чи DVD) часом позначені Y, B-Y та R-Y або Y, Cb та Cr.

- Під'єдняйте аудіо кабелі RCA (постачаються додатково) до роз'єму "R - AUDIO - L" на задній панелі телевізора, а інші кінці – до відповідних аудіо виходів приставки цифрового телебачення або програвача DVD-дисків.

- Цей ПК телевізор оптимально відтворює зображення в режимі 720p.

- Цей ПК телевізор відтворює зображення з максимальною розподільною здатністю в режимі 1080i.

### 10 Замок "Кенсінгтон"

- Замок "Кенсінгтон" (постачається додатково) – це пристрій для фізичної фіксації пристроїв під час їх використання у громадських місцях.

- Щоб дізнатися більше про використання пристрою захисту, зверніться до торгового представника, у якого Ви придбали телевізор.

- Розташування гнізда для замка "Кенсінгтон" може бути дещо іншим, залежно від моделі.

## Пульт дистанційного управління

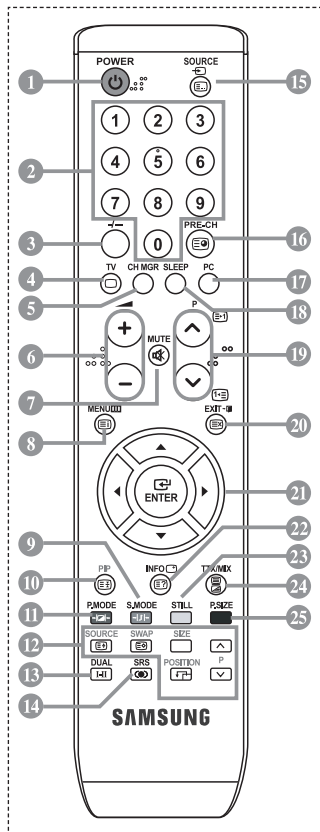

- 1 Кнопка режиму очікування
  - 2 Цифрові кнопки для прямого вибору каналів
  - 3 Вибір каналу за одно-/двозначним номером
  - 4 Прямий вибір режиму телевізора
  - 5 Викликає на екран "Управление Каналами"
  - 6  $\oplus$  Збільшення гучності  
 $\ominus$  Зменшення гучності
  - 7 Тимчасове вимикання звуку
  - 8 Виклик меню та підтвердження змін
  - 9 Вибір режиму звуку
  - 10 Режим зображення в зображенні увімк./вимк.
  - 11 Вибір варіанту настроювання зображення
  - 12 **ФУНКЦІЯ PIP**  
SOURCE: Вибір джерела вхідного сигналу  
SWAP: Заміна місцями основного та периферійного зображення  
SIZE: Вибір розміру для PIP  
POSITION: Вибір розташування для PIP  
P  $\square$ : Наступний канал  
P  $\square$ : Попередній канал
  - 13 Вибір звукових ефектів
  - 14 Вибір SRS TSXT
  - 15 Вибір наявних джерел сигналу
  - 16 Попередній канал
  - 17 Прямий перехід у режим ПК
  - 18 Автоматичне вимикання
  - 19 P  $\square$ : Наступний канал  
P  $\square$ : Попередній канал
  - 20 Вихід із екранного меню
  - 21 Управління курсором у меню
  - 22 Відображення інформації про настройки
  - 23 Стоп-кадр
  - 24 Вибір розміру зображення
- Функції Телетексту**
- 4 Вихід з режиму телетексту
  - 8 Зміст телетексту
  - 10 Утримування сторінки телетексту
  - 12 SOURCE: Вибір розміру телетексту
  - 12 SWAP: Збереження телетексту (LIST/FLOW)
  - 15 Вибір режиму телетексту (LIST/FLOW)
  - 16 Допоміжна сторінка телетексту
  - 19 P  $\square$ : Наступна сторінка телетексту  
P  $\square$ : Попередня сторінка телетексту
  - 20 Скасування телетексту
  - 22 Показ телетексту
  - 24 Можна вибрати значення Teletext, Double або Mix.
- 9 11 23 25  
Вибір теми Fastext
- Яскраве освітлення може впливати на роботу пульта ДК  
➤ Цей пульт ДК спеціально пристосовано для людей з вадами зору; він має написи за Брайлем на кнопках живлення, перемикачів каналів і регулювання гучності.

## Установка батарей у пульт ДУ

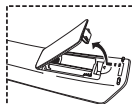



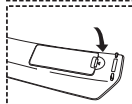
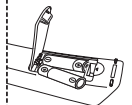

1. Відкрийте кришку на тильній стороні пульта ДК, як показано на малюнку.
2. Установіть дві батареї розміру AAA.  
➤ Переконайтеся, що знаки "+" і "-" на батареях відповідають схемі, зображеній усередині відсіку для установки батарей.
3. Установіть кришку на місце.  
➤ Витягніть батареї і зберігайте їх у прохолодному сухому місці, якщо ви не будете використовувати пульт ДУ протягом тривалого часу. Пульт ДУ може використовуватися на відстані до 7 метрів від телевізора. (При використанні телевізора в звичайному режимі батареї вистачає приблизно на один рік.)



- Якщо пульт дистанційного керування не працює, перевірте наступне:
1. Чи ввімкнено живлення телевізора?
  2. Чи переплутана полярність акумуляторів?
  3. Чи закінчився заряд акумуляторів?
  4. Можливо, стався збій в енергопостачанні або кабель живлення не підключений до розетки?
  5. Чи є поблизу спеціальна люмінесцентна лампа чи неонові вивіски?



## Вмикання і вимикання телевізора

*Шнур живлення під'єднаний до відповідного гнізда на задній панелі телевізора.*

1. Вставте шнур живлення у відповідну розетку.
  - На передній панелі телевізора засвітиться індикатор режиму очікування.
2. Натисніть кнопку живлення  на передній панелі телевізора.
  - Телевізор також можна увімкнути натисненням кнопки **POWER**  або **TV**  на пульті ДК.
  - Автоматично вибирається програма, яку ви переглядали останньою.
3. Натисніть цифрову кнопку **(0-9)** чи кнопку перемикання каналів  на пульті ДК або кнопки **< с/р >** праворуч на панелі телевізора.
  - Коли ви в перший раз вмикаєте телевізор, необхідно вибрати мову, яка буде використовуватися при відображенні меню.
4. Щоб вимкнути телевізор, натисніть кнопку **POWER**  ще раз.

## Переведення телевізора в режим очікування







*Для зменшення кількості енергії, споживаної телевізором, ви можете перевести телевізор у режим очікування. Має сенс використовувати режим очікування, якщо потрібно перервати перегляд на нетривалий час (наприклад, на час обіду).*

1. Натисніть кнопку **POWER**  на пульті ДУ.
  - Екран вимкнено, і на передній панелі телевізора з'являється червоний індикатор режиму очікування.
2. Щоб знову увімкнути пристрій, просто натисніть кнопку живлення **POWER** , цифрові клавіші **(0-9)** або кнопку перемикання каналів .
  - Не залишайте телевізор у режимі очікування надовго (наприклад, коли ви йдете у відпустку).  
Рекомендується також відключити телевізор від мережевої розетки і від антени.

## Plug & Play (Увімкни і працюй)



*При першому увімкненні телевізора автоматично та послідовно відображатимуться кілька основних параметрів, що налаштовуються користувачем. Можна вибрати наступні параметри.*

1. Натисніть кнопку **POWER**  на пульті ДУ.  
З'явиться повідомлення "Start Plug & Play" із вибраним пунктом "OK".
2. Виберіть потрібну мову, натискаючи кнопки **▲** або **▼**.  
Натисніть кнопку **ENTER** , щоб підтвердити ваш вибір.
3. Відображається повідомлення "Вхід антени" з вибраним варіантом "OK". Натисніть кнопку **ENTER** .
  - Перевірте, чи правильно під'єднано кабелі антени.
4. Виберіть країну за допомогою кнопки **▲** або **▼**.  
Натисніть кнопку **ENTER** , щоб підтвердити ваш вибір.
5. Відкриється меню "Автонастройка" з вибраним пунктом "Пуск".  
Натисніть кнопку **ENTER** .
  - Пошук каналів розпочнеться і завершиться автоматично. Після того, як будуть збережені усі доступні канали, з'явиться меню "Установка часов".
  - Натисніть кнопку **ENTER**  у будь-який час, щоб перервати процес збереження.
6. Натисніть кнопку **ENTER** .  
Виберіть години чи хвилини, натискаючи кнопки **◀** або **▶**.  
Встановіть поточні години чи хвилини, натискаючи кнопки **▲** або **▼**.
  - Встановити години і хвилини можна також за допомогою кнопок з цифрами на пульті ДК.
7. Натисніть кнопку **ENTER**  для підтвердження ваших налаштувань.

- **Язык:** Виберіть мову.
- **Страна:** Виберіть країну.
- **Автонастройка:** Автоматично сканує та зберігає канали, доступні у Вашому регіоні.
- **Установка часов:** Встановлює поточний час для годинника телевізора.

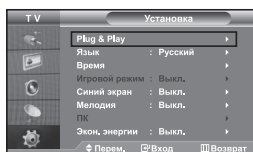

### Щоб скинути параметри цієї функції...

1. Щоб відкрити меню, натисніть кнопку **MENU**.  
Натискаючи кнопку **▲** або **▼**, виберіть пункт "Установка", а потім натисніть кнопку **ENTER**.
2. Натисніть кнопку **ENTER** ще раз, щоб вибрати пункт "Plug & Play".
3. З'являється повідомлення про увімкнення функції "Plug & Play".

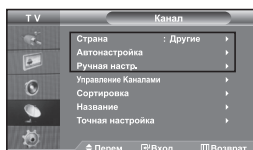

### - Автоматичне збереження каналів

### - Збереження каналів вручну

## Автоматичне збереження каналів

Для автоматичного збереження каналів можна виконати сканування доступних частотних діапазонів (доступність конкретних діапазонів залежить від країни, у якій ви перебуваєте). Автоматично призначувани при цьому номери програм можуть не відповідати фактичним чи бажаним номерам програм. Однак ви можете відсортувати номери вручну і вилучити непотрібні канали.

1. Щоб відкрити меню, натисніть кнопку **MENU**.  
Натискаючи кнопку **▲** або **▼**, виберіть пункт "Канал", а потім натисніть кнопку **ENTER**.
2. Натисніть кнопку **ENTER**, щоб вибрати "Страна".
3. Виберіть країну за допомогою кнопки **▲** або **▼**.  
Натисніть кнопку **ENTER**, щоб підтвердити ваш вибір.
4. Натискаючи кнопку **▲** або **▼**, виберіть пункт "Автонастройка", а потім натисніть кнопку **ENTER**.
5. Натисніть кнопку **ENTER**.
  - Буде збережено усі доступні канали.
  - У будь-який час можна натиснути кнопку **ENTER**, щоб перервати процес збереження і повернутись в меню "Канал".
6. Коли усі наявні канали збережено, знову з'являється меню "Сортировка".

## Збереження каналів вручну

Можна зберегти до 100 каналів, включно з каналами, трансльованими по кабельних мережах. При збереженні каналів вручну можна вибрати:

- ◆ зберегти чи ні кожний зі знайдених каналів.
- ◆ Номер програми для ідентифікації кожного збереженого каналу.

1. Щоб відкрити меню, натисніть кнопку **MENU**.  
Натискаючи кнопку **▲** або **▼**, виберіть пункт "Канал", а потім натисніть кнопку **ENTER**.
2. Натискаючи кнопку **▲** або **▼**, виберіть пункт "Ручная настр.", а потім натисніть кнопку **ENTER**.
3. Натисніть кнопку **ENTER**, щоб вибрати "Программа".
4. Щоб призначити каналу номер програми, виберіть потрібний номер, натискаючи кнопку **▲** або **▼**, потім натисніть кнопку **ENTER**.
  - Номер програми можна також встановити за допомогою кнопок на пульті ДК.

5. Натискаючи кнопку ▲ або ▼, виберіть пункт "Система цвета", а потім натисніть кнопку **ENTER**.
6. Для вибору потрібного стандартного кольору натисніть кнопку ▲ або ▼, після чого натисніть кнопку **ENTER**.
7. Натискаючи кнопку ▲ або ▼, виберіть пункт "Система звука", а потім натисніть кнопку **ENTER**.
8. Для вибору потрібного стандартного звуку натисніть кнопку ▲ або ▼, після чого натисніть кнопку **ENTER**.
  - Якщо звук спотворений або взагалі відсутній, виберіть іншу систему звуку.
9. Якщо Вам відомий номер каналу для збереження, натисніть кнопку ▲ або ▼, щоб вибрати "Канал". Натисніть кнопку **ENTER**. За допомогою кнопки ▲ або ▼ виберіть **C** (Радіоканал) або **S** (Кабельний канал). Натисніть ►, щоб вибрати канал. Натискаючи кнопку ▲ або ▼, виберіть потрібний номер, а потім натисніть кнопку **ENTER**.
  - Режим каналів: **P** (Режим програми), **C** (Режим радіоканалів), **S** (Режим кабельних каналів)
  - Встановити канал можна також безпосередньо за допомогою цифрових клавіш пульта ДК.
10. Якщо номери каналів Вам невідомі, виберіть пункт "Пошук", натискаючи кнопки ▲ або ▼. Натисніть кнопку **ENTER**. Натисніть кнопку ▲ або ▼ для пошуку, після чого натисніть кнопку **ENTER**.
11. Натискаючи кнопку ▲ або ▼ виберіть меню "Сохранение". Натискаючи кнопку **ENTER** виберіть меню "OK".
12. Повторіть кроки з 3 по 11 для кожного каналу, який потрібно зберегти.

- **Программа:** Вибирає номер програми для каналу.
- **Система цвета:** Налаштовує систему підтримки кольору.
- **Система звука:** Налаштовує систему підтримки звуку.

- **Канал:** Вибирає канал.
- **Поиск:** Визначає частоту каналу.
- **Сохранение:** Зберігає параметри.

## Налаштування Управління Каналами



**Встановлення каналів згідно Ваших уподобань.**

**Можна легко видалити, додати або заблокувати потрібний канал.**

1. Щоб відкрити меню, натисніть кнопку **MENU**. Натискаючи кнопку ▲ або ▼, виберіть пункт "Канал", а потім натисніть кнопку **ENTER**.
2. Натискаючи кнопку ▲ або ▼, виберіть пункт "Управление Каналами", а потім натисніть кнопку **ENTER**.
3. Натисніть кнопку **ENTER** ще раз, щоб вибрати "Управление Каналами".
4. Виберіть піктограму ► за допомогою кнопки "⊕".
5. Виберіть непотрібний канал за допомогою кнопок ▲ або ▼ і натисніть кнопку **ENTER**, щоб вимкнути його.
6. Щоб увімкнути чи вимкнути інший канал, повторіть дії пункту 5.
7. Натисніть кнопку **EXIT** для виходу з режиму.

➢ Піктограма "🔒" активна, коли функція "Защита от детей" увімкнена "Вкл."

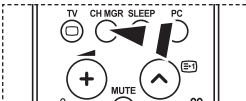

Ці налаштування також можна зробити натисненням кнопки **CH MGR** на пульті дистанційного керування.

## Активування Замок

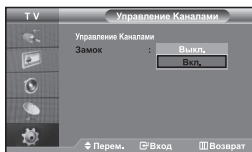

За допомогою цієї функції можна обмежити перегляд специфічних програм певній категорії глядачів, наприклад, дітям, заблокувавши зображення та звук. "Замок" неможливо розблокувати за допомогою кнопок на бічній панелі телевізора. Розблокувати його можна лише за допомогою пульта ДК, отже, тримайте пульт подалі від дітей.



1. Щоб відкрити меню, натисніть кнопку **MENU**. Натискаючи кнопку **▲** або **▼**, виберіть пункт "Канал", а потім натисніть кнопку **ENTER**.
2. Натискаючи кнопку **▲** або **▼**, виберіть пункт "Управление Каналами", а потім натисніть кнопку **ENTER**.
3. Натискаючи кнопку **▲** або **▼**, виберіть пункт "Замок", а потім натисніть кнопку **ENTER**.
4. Натискаючи кнопку **▲** або **▼**, виберіть меню "Вкл." або "Вykl.". Натисніть кнопку **ENTER**.
5. Натискаючи кнопку **▲** або **▼**, виберіть пункт "Управление Каналами", а потім натисніть кнопку **ENTER**.
6. Виберіть колонку з піктограмою **🔒** за допомогою кнопки **▶**.
7. Виберіть канал, який потрібно заблокувати, за допомогою кнопок **▲** або **▼** і натисніть кнопку **ENTER**.
8. Щоб заблокувати чи розблокувати інший канал, повторіть дії пункту 7.
9. Натисніть кнопку **EXIT** для виходу з режиму.

➤ Вибираючи значення "Вкл." або "Вykl." у функції "Замок", можна легко робити блокувати або розблокувати канали, що вибрані в колонці **🔒**.

## Сортування збережених каналів

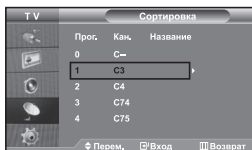

Ви можете переставити номери двох каналів, щоб:

- ◆ **Змінити порядок проходження автоматично збережених каналів.**
- ◆ **Присвоїти номери програм, котрі запам'ятовуються легко, каналам, які ви дивитесь найчастіше.**

1. Щоб відкрити меню, натисніть кнопку **MENU**. Натискаючи кнопку **▲** або **▼**, виберіть пункт "Канал", а потім натисніть кнопку **ENTER**.
2. Натискаючи кнопку **▲** або **▼**, виберіть пункт "Сортировка", а потім натисніть кнопку **ENTER**.
3. Виберіть номер каналу, який потрібно змінити, натискаючи кнопку **▲** або **▼** потрібну кількість разів. Натисніть кнопку **ENTER**.
  - Номер та назва вибраного каналу перемістяться праворуч.
4. За допомогою кнопок **▲** або **▼** перейдіть до пункту, який потрібно змінити, та натисніть кнопку **ENTER**.
  - Обраному каналу присвоюється номер каналу, який раніше був збережений під обраним номером.
5. Для збереження чергового каналу повторіть кроки 3-4.
6. Натисніть кнопку **EXIT** для виходу з режиму.

## Присвоєння каналам назв

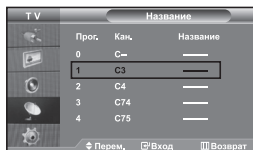

**Назви каналів будуть присвоєні автоматично, якщо разом із сигналом телемовлення передається інформація про канал. Ці назви можна змінити за власним бажанням.**

1. Щоб відкрити меню, натисніть кнопку **MENU**. Натискаючи кнопку **▲** або **▼**, виберіть пункт "Канал", а потім натисніть кнопку **ENTER**.
2. Натискаючи кнопку **▲** або **▼**, виберіть пункт "Название", а потім натисніть кнопку **ENTER**.
3. В разі потреби, натискайте кнопки **▲** або **▼**, щоб вибрати канал, якому призначатиметься нова назва. Натисніть кнопку **ENTER**.
  - Поруч із полем назви відображається панель вибору.

4. Для того, щоб...	Виконайте...
вибрати букву, цифру або символ	Натисніть кнопку <b>▲</b> або <b>▼</b>
перейти до наступної позиції	Натисніть кнопку <b>▶</b>
повернутися до попередньої позиції	Натисніть кнопку <b>◀</b>
Підтвердити назву	Натисніть кнопку <b>ENTER</b>

- Наявні символи:  
Букви алфавіту (A-Z) / Цифри (0-9) / Спеціальні символи (–, пробіл)
5. Повторіть кроки з 3 по 4 для кожного каналу, якому потрібно присвоїти нове ім'я.
  6. Натисніть кнопку **EXIT** для виходу з режиму.

## Точне налаштування на прийнятій сигнал каналу

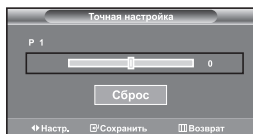

**Використовуйте режим точного налаштування, щоб відрегулювати певний канал до оптимального прийому сигналу.**

1. За допомогою цифрових кнопок виберіть канал, який бажаєте точно налаштувати.
2. Щоб відкрити меню, натисніть кнопку **MENU**. Натискаючи кнопку **▲** або **▼**, виберіть пункт "Канал", а потім натисніть кнопку **ENTER**.
3. Натискаючи кнопку **▲** або **▼**, виберіть пункт "Точная настройка", а потім натисніть кнопку **ENTER**.
4. Відрегулюйте частоту за допомогою кнопок **◀** або **▶**. Натисніть кнопку **ENTER**.
5. Натисніть кнопку **EXIT** для виходу з режиму.
  - Збережені точно налаштовані канали помічені значком зірочки "\*" праворуч від номера каналу на панелі каналів. І номер каналу відобразатиметься червоним.
  - Щоб скинути точне налаштування, виберіть пункт Скидання за допомогою кнопок **▲** або **▼** та натисніть кнопку **ENTER**.

## Зміна стандарту зображення

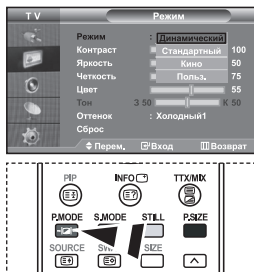

Щоб вибрати параметри зображення, можна також натиснути кнопку **P.MODE** LLна пульті ДК.

*Ви можете вибрати тип зображення на свій смак.*

1. Щоб відкрити меню, натисніть кнопку **MENU**. Натискаючи кнопку **▲** або **▼**, виберіть пункт "Изображение", а потім натисніть кнопку **ENTER**.
2. Натисніть кнопку **ENTER** іще раз, щоб вибрати пункт "Режим".
3. Натисніть кнопку **ENTER** іще раз, щоб вибрати пункт "Режим".
4. Виберіть відповідний ефект зображення за допомогою кнопок **▲** або **▼**. Натисніть кнопку **ENTER**.
5. Натисніть кнопку **EXIT** для виходу з режиму.

- **Динамический**: Для зображення високої чіткості у яскраво освітленому приміщенні.
- **Стандартный**: Для оптимального зображення за умов звичайного освітлення.
- **Кіно**: Для зручного перегляду зображення у темному приміщенні.
- **Польз.:** Виберіть для перегляду улюблених налаштувань зображення. (Див. розділ "Налаштування параметрів зображення" на ст.)

- Режим зображення необхідно налаштувати для кожного джерела вхідного сигналу окремо.
- Натиснувши кнопку "Сброс", можна відновити стандартні параметри зображення. (Див. "Відновлення параметрів зображення до заводських стандартів" на ст. 13)

## Налаштування параметрів зображення

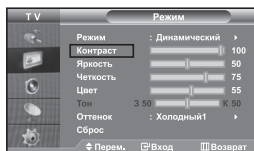

*Зображення, відображуване на екрані телевізора, можна налаштувати, змінюючи описані нижче параметри.*

1. Щоб вибрати відповідний ефект зображення, виконайте вказівки розділу "Зміна стандарту зображення", пункт 1-4.
2. Виберіть пункт меню за допомогою кнопок **▲** або **▼**. Натисніть кнопку **ENTER**.
3. За допомогою кнопок **◀** або **▶** можна зменшити або збільшити значення відповідного параметру. Натисніть кнопку **ENTER**.
4. Натисніть кнопку **EXIT** для виходу з режиму.

- **Контраст**: Налаштовує яскравість та темні кольори між об'єктами та тилом.
- **Яркость**: Регулює яскравість екрану.
- **Чіткість**: Налаштовує контури об'єктів, загострюючи їх або притуплюючи.
- **Цвет**: Налаштовує кольори – робить їх яскравішими або темнішими.
- **Тон (Лише у режимі NTSC)**: Налаштовує колір об'єктів – додає червоного або зеленого відтінку для надання об'єктам природнішого вигляду.

- Налаштовані значення будуть збережені відповідно до вибраного режиму зображення.
- В режимі ПК можна налаштувати лише параметри "Контрастність", "Яскравість" та "Колір".

## Зміна кольорного тону

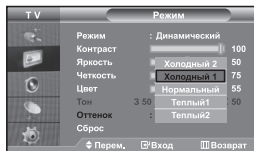

*Можна вибрати найбільш зручні для перегляду відтінки кольорів.*

1. Щоб вибрати відповідний ефект зображення, виконайте вказівки розділу "Зміна стандарту зображення", пункт 1-4.
2. Натискаючи кнопку **▲** або **▼**, виберіть пункт "Оттенок", а потім натисніть кнопку **ENTER**.
3. Щоб вибрати відповідний відтінок, натискайте кнопку **▲** або **▼**. Натисніть кнопку **ENTER**.
4. Натисніть кнопку **EXIT** для виходу з режиму.

- **Холодный 2**: Змінює теплоту кольору, надаючи кольорам насиченішого синюватого відтінку, ніж в меню "Холодный 1".
- **Холодный 1**: Надає білому кольору синюватого відтінку.
- **Нормальный 2**: Зберігає білий колір.
- **Теплый 1**: Надає білому кольору червоного відтінку.
- **Теплый 2**: Змінює теплоту кольору, надаючи кольорам насиченішого червоного відтінку, ніж в меню "Теплый 1".

- Зміни значень зберігаються для вибраного режиму зображення.



## Відновлення параметрів зображення до фабричних стандартів

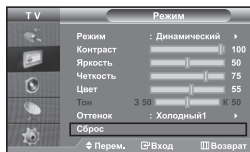

*Можна відновити фабричні стандарти налаштування зображення.*

1. Щоб вибрати відповідний ефект зображення, виконайте вказівки розділу "Зміна стандарту зображення", пункт 1-4 на ст. 12.
2. Натискаючи кнопку **▲** або **▼**, виберіть пункт "Сброс", а потім натисніть кнопку **ENTER**.
3. Натисніть кнопку **EXIT** для виходу з режиму.
  - Для кожного режиму зображення буде встановлено значення "Сброс".

## Зміна розміру зображення

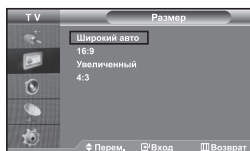

*Ви можете вибрати тип зображення на свій смак.*

1. Щоб відкрити меню, натисніть кнопку **MENU**. Натискаючи кнопку **▲** або **▼**, виберіть пункт "Изображение", а потім натисніть кнопку **ENTER**.
2. Натискаючи кнопку **▲** або **▼**, виберіть пункт "Размер", а потім натисніть кнопку **ENTER**.
3. Виберіть необхідний пункт меню, натискаючи кнопку **▲** або **▼**. Натисніть кнопку **ENTER**.
4. Натисніть кнопку **EXIT** для виходу з режиму.

- **Широкий авто:** Автоматично регулює розмір зображення до формату широкого екрану "16:9".
- **16:9:** Регулює розмір зображення до формату 16:9, що відповідає формату DVD або широкоекранному режиму телепрограм.
- **Увеличенный:** Збільшує широке зображення формату 16:9 (у вертикальному напрямку) до розміру екрану.
- **4:3:** Цей параметр встановлюється за замовчуванням для відео зображення або звичайного режиму перегляду телепрограм.

Ці налаштування також можна зробити простим натисненням кнопки **P.SIZE** на пульті дистанційного керування.

- Функція "Широкий авто" доступна лише в режимі "TV", "Внеш.1", "Внеш.2", "AV" та "S-Video".
- В режимі ПК можна налаштувати лише режим "16:9" та "4:3".
- Виберіть **▲** натискаючи кнопки **◀** або **▶**. Щоб перемістити зображення вгору або вниз, використовуйте кнопки **▲** або **▼**. Вибравши **▲**, використовуйте кнопки **▲** або **▼**, щоб збільшити або зменшити зображення у вертикальному напрямку.

## Режим стоп-кадру

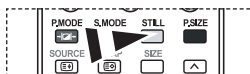

*За допомогою кнопки STILL ви можете тимчасово зупинити зображення. Натисніть кнопку ще раз, щоб відмінити режим стоп-кадру.*

## Цифрове пониження шумів

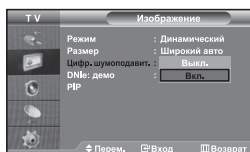

*Якщо телевізор приймає надто слабкий сигнал, Ви можете увімкнути цю функцію, щоб знизити рівень шумів та фантомних зображень на екрані телевізора.*

1. Щоб відкрити меню, натисніть кнопку **MENU**. Натискаючи кнопку **▲** або **▼**, виберіть пункт "Изображение", а потім натисніть кнопку **ENTER**.
2. Натискаючи кнопку **▲** або **▼**, виберіть пункт "Цифр. шумоподавитель", а потім натисніть кнопку **ENTER**.
3. Натискаючи кнопку **▲** або **▼**, виберіть меню "Вкл." або "Выкл.". Натисніть кнопку **ENTER**.
4. Натисніть кнопку **EXIT** для виходу з режиму.

## DNIe: демо (Digital Natural Image engine - механізм “Природне цифрове зображення”)

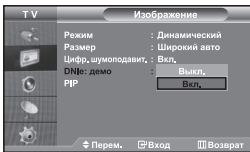

Нова технологія Samsung дозволяє одержувати більш чітке зображення з поліпшеними параметрами контрасту і білого кольору. Новий алгоритм корекції зображення дає можливість створювати більш яскраве і чітке зображення. Технологія DNIe дозволяє адаптувати для перегляду будь-які сигнали. Увімкнувши режим DNIe Демонстрація, можна побачити, як технологія DNIe покращує зображення.

1. Щоб відкрити меню, натисніть кнопку **MENU**. Натискаючи кнопку **▲** або **▼**, виберіть пункт “Изображение”, а потім натисніть кнопку **ENTER**.
2. Натискаючи кнопку **▲** або **▼**, виберіть пункт “DNIe: демо”, а потім натисніть кнопку **ENTER**.
3. Натискаючи кнопку **▲** або **▼**, виберіть меню “Вкл.” або “Вykl.”. Натисніть кнопку **ENTER**.
4. Натисніть кнопку **EXIT** для виходу з режиму.
  - Ці функції недоступні в режимі ПК.
  - Режим DNIe Демо розроблений для того, щоб показати відмінність між звичайними зображеннями та зображеннями DNIe.
  - За замовчуванням технологія DNIe увімкнута.

## Перегляд зображень у режимі “Картинка в картинці” (PIP)

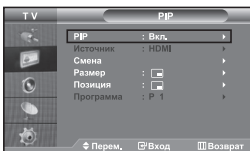

При перегляді встановленої програми або відео можна вивести внутрішнє зображення всередині основного вікна. При цьому ви можете переглядати зображення встановленої програми або відео з будь-якого підключеного обладнання під час перегляду основного зображення.

1. Щоб відкрити меню, натисніть кнопку **MENU**. Натискаючи кнопку **▲** або **▼**, виберіть пункт “Изображение”, а потім натисніть кнопку **ENTER**.
2. Натискаючи кнопку **▲** або **▼**, виберіть пункт “PIP”, а потім натисніть кнопку **ENTER**.
3. Знову натисніть кнопку **ENTER**. Натискаючи кнопку **▲** або **▼**, виберіть пункт “Вкл.”, а потім натисніть кнопку **ENTER**.
  - Якщо увімкнена функція “PIP”, розмір основного зображення стає “16:9”.
4. Натискаючи кнопку **▲** або **▼**, виберіть пункт “Источник”, а потім натисніть кнопку **ENTER**. Виберіть бажане джерело периферійного зображення, натискаючи кнопки **▲** або **▼**, і натисніть кнопку **ENTER**.
  - Додаткові джерела периферійного зображення можуть змінюватися залежно від джерела основного зображення.
5. Натискаючи кнопку **▲** чи **▼** виберіть меню “Смена”. Щоб поміняти місцями основне і периферійне зображення, виберіть “Смена”, після чого натисніть кнопку **ENTER**.
  - Основне і додаткове зображення міняються місцями.
  - Якщо головне зображення знаходиться в режимі “ПК”, функція “Смена” не доступна.
6. Натисніть кнопку **▲** або **▼** для встановлення значення “Размер” для периферійного зображення, після чого натисніть кнопку **ENTER**. Виберіть бажане джерело периферійного зображення, натискаючи кнопки **▲** або **▼**, і натисніть кнопку **ENTER**.
  - Якщо головне зображення знаходиться в режимі “ПК”, функція “Размер” не доступна.
7. Натискаючи кнопку **▲** або **▼**, виберіть пункт “Позиция”, а потім натисніть кнопку **ENTER**. Натискаючи кнопку **▲** або **▼**, виберіть значення позиція додаткового зображення, а потім натисніть кнопку **ENTER**.
8. Натискаючи кнопку **▲** або **▼**, виберіть пункт “Программа”, а потім натисніть кнопку **ENTER**. Ви можете вибрати канал, який відобразиться в додатковому зображенні, натискаючи кнопку **▲** або **▼**. Натисніть кнопку **ENTER**.
  - Функція “Программа” працює лише в тому випадку, якщо джерелом для периферійного зображення вибрано телевізор.

Для того, щоб увімкнути або вимкнути функцію “PIP”, натисніть кнопку **PIP** на пульті ДК.

## 9. Натисніть кнопку **EXIT** для виходу з режиму.

➤ Можливо, Ви помітили, що, використовуючи головний екран для відеоігор або карооке, зображення вікна PIP стає дещо неприродним.

- **Источник:** Служить для вибору сигналу периферійного зображення.
- **Смена:** Використовується, щоб поміняти місцями основне і додаткове зображення.
- **Размер:** Використовується для вибору розміру периферійного зображення.
- **Позиция:** Використовується для пересування периферійного зображення.
- **Программа:** Використовується для зміни периферійного зображення.

➤ Параметри PIP (О: PIP працює, X: PIP не працює)

Стор./Периф.	TV	Внеш.1	Внеш.2	AV	S-Video	Компонентный	ПК	HDMI
TV	X	X	X	X	X	X	X	O
Внеш.1	X	X	X	X	X	X	X	O
Внеш.2	X	X	X	X	X	X	X	O
AV	X	X	X	X	X	X	X	O
S-Video	X	X	X	X	X	X	X	O
Компонентный	X	X	X	X	X	X	X	O
ПК	O	O	O	O	X	X	X	X
HDMI	O	O	O	O	O	O	X	X

## Зміна стандарту звуку



Ці налаштування також можна виконати простим натисненням кнопки **S.MODE** на пульті дистанційного керування.

*Ви можете вибрати один з перелічених нижче спеціальних звукових ефектів, який буде використовуватися під час перегляду певної програми.*

1. Щоб відкрити меню, натисніть кнопку **MENU**. Натискаючи кнопку **▲** або **▼**, виберіть пункт "Звук", а потім натисніть кнопку **ENTER**.
2. Натисніть кнопку **ENTER** іще раз, щоб вибрати пункт "Режим".
3. Для вибору потрібного звукового ефекту натисніть кнопку **▲** або **▼**, після чого натисніть кнопку **ENTER**.
4. Натисніть кнопку **EXIT** для виходу з режиму.

- **Стандарт:** Вибирає звичайний звуковий режим.
- **Музыка:** Виділяє музику над голосом.
- **Кино:** Забезпечує живий та насичений звук фільмів.
- **Речь:** Виділяє голос над музикою.
- **Польз.:** Вибирає власні параметри звуку.

(Див. розділ "Налаштування параметрів звуку")

## Налаштування параметрів звуку

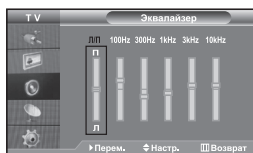

*Ви можете настроїти параметри звуку на свій смак.*

1. Щоб відкрити меню, натисніть кнопку **MENU**. Натискаючи кнопку **▲** або **▼**, виберіть пункт "Звук", а потім натисніть кнопку **ENTER**.
2. Натискаючи кнопку **▲** або **▼**, виберіть пункт "Еквалайзер", а потім натисніть кнопку **ENTER**.
3. Виберіть пункт меню за допомогою кнопок **◀** або **▶**. Натисніть кнопку **ENTER**.
4. Натискаючи кнопку **▲** або **▼** підберіть необхідне вам значення. Натисніть кнопку **ENTER**.
5. Натисніть кнопку **EXIT** для виходу з режиму.

➤ При внесенні будь-яких змін режим звучання автоматично змінюється на "Польз."

## Встановлення SRS TSXT

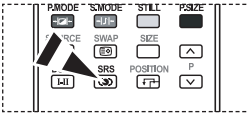
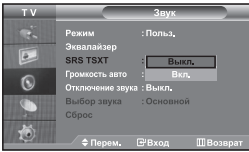

Ці налаштування також можна зробити простим натисненням кнопки SRS на пульті ДК.

*TruSurround XT є запатентованою технологією компанії SRS, що дозволяє вирішити проблему відтворення 5.1-канального звуку через два динаміки. TruSurround забезпечує потужні враження від віртуального об'ємного звуку на основі будь-якої системи з двома динаміками, включаючи внутрішні динаміки телевізора. Вона повністю сумісна з усіма багатоканальними форматами.*

1. Щоб відкрити меню, натисніть кнопку **MENU**. Натискаючи кнопку **▲** або **▼**, виберіть пункт "Звук", а потім натисніть кнопку **ENTER**.
2. Натискаючи кнопку **▲** або **▼**, виберіть пункт "SRS TSXT", а потім натисніть кнопку **ENTER**.
3. Натискаючи кнопку **▲** або **▼**, виберіть меню "Вкл." або "Вykl.". Натисніть кнопку **ENTER**.
4. Натисніть кнопку **EXIT** для виходу з режиму.



TruSurround XT, SRS та символ  зареєстрованими торговими марками компанії SRS Labs, Inc., технологія TruSurround XT вбудована згідно ліцензії SRS Labs, Inc.

## Автоматичне настроювання гучності

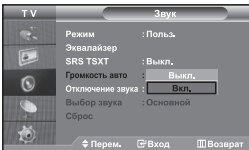

*Кожна трансляційна станція має індивідуальні параметри сигналу, тому користувачу важко настроювати гучність щоразу при зміні каналу. Ця функція дозволяє виконувати автоматичне регулювання гучності звуку каналу, зменшуючи її у разі наявності сильного модуляційного сигналу та збільшуючи, коли модуляційний сигнал надто слабкий.*

1. Щоб відкрити меню, натисніть кнопку **MENU**. Натискаючи кнопку **▲** або **▼**, виберіть пункт "Звук", а потім натисніть кнопку **ENTER**.
2. Натискаючи кнопку **▲** або **▼**, виберіть пункт "Громкость авто", а потім натисніть кнопку **ENTER**.
3. Натискаючи кнопку **▲** або **▼**, виберіть меню "Вкл." або "Вykl.". Натисніть кнопку **ENTER**.
4. Натисніть кнопку **EXIT** для виходу з режиму.

## Вибір Внутрішнього вимкнення гучності

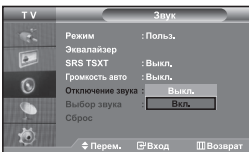

*Щоб звук лунав через окремі навушники, відключіть внутрішній підсилювач.*

1. Щоб відкрити меню, натисніть кнопку **MENU**. Натискаючи кнопку **▲** або **▼**, виберіть пункт "Звук", а потім натисніть кнопку **ENTER**.
  2. Натискаючи кнопку **▲** або **▼**, виберіть пункт "Отключение звука", а потім натисніть кнопку **ENTER**.
  3. Натискаючи кнопку **▲** або **▼**, виберіть меню "Вкл." або "Вykl.". Натисніть кнопку **ENTER**.
  4. Натисніть кнопку **EXIT** для виходу з режиму.
- Якщо функцію "Отключение звука" "Вкл.", звукові меню, окрім "Выбор звука" (у режимі PIP (ЗВЗ)) не налаштовуються.

## Відтворення звуку для додаткового зображення

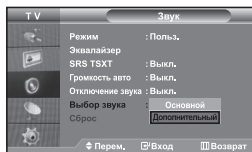

*Використовується для прослуховування звуку периферійного зображення, коли режим зображення в зображенні активовано.*

1. Щоб відкрити меню, натисніть кнопку **MENU**. Натискаючи кнопку  $\blacktriangle$  або  $\blacktriangledown$ , виберіть пункт "Звук", а потім натисніть кнопку **ENTER**.
2. Натискаючи кнопку  $\blacktriangle$  або  $\blacktriangledown$ , виберіть пункт "Выбор звука", а потім натисніть кнопку **ENTER**.
3. Натискаючи кнопку  $\blacktriangle$  або  $\blacktriangledown$  виберіть меню "Дополнительный". Натисніть кнопку **ENTER**.
4. Натисніть кнопку **EXIT** для виходу з режиму.

- **Основной:** Використовується для прослуховування звуку основного зображення.
- **Дополнительный:** Використовується для прослуховування звуку периферійного зображення.

➤ Цей пункт можна вибрати, якщо для параметра "PIP" вибрано значення "Вкл."

## Відновлення параметрів звуку до заводських налаштувань

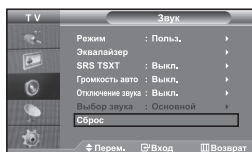

*Разом із увімкненням ігрового режиму буде активовано функцію відновлення налаштувань звуку. Якщо вибрати функцію відновлення після налаштування параметрів еквалайзера, для них буде відновлено заводські значення.*

1. Щоб відкрити меню, натисніть кнопку **MENU**. Натискаючи кнопку  $\blacktriangle$  або  $\blacktriangledown$ , виберіть пункт "Звук", а потім натисніть кнопку **ENTER**.
2. Натискаючи кнопку  $\blacktriangle$  або  $\blacktriangledown$ , виберіть пункт "Выбор звука", а потім натисніть кнопку **ENTER**.
3. Натисніть кнопку **EXIT** для виходу з режиму.

➤ Цей пункт можна вибрати, якщо для параметра "Ігровий режим" вибрано значення "Вкл."

## Під'єднання навушників



*Якщо ви хочете дивитися телевізор, не турбуючи шумом присутніх у кімнаті людей, то до телевізора можна під'єднати навушники.*

- Коли роз'єм головних навушників вставлено у відповідне гніздо, у звуковому меню можна працювати лише з функціями Внутрішнє вимкнення гучності та Вибір звуку (у режимі PIP (3В3)).
- Прослуховування звуку в навушниках на великій гучності протягом тривалого часу може пошкодити органи слуху.
- При під'єднанні навушників до системи звук у динаміках відключається.

## Налаштування та відображення поточного часу

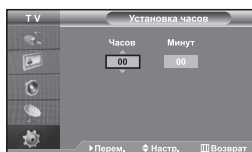

*Ви можете установити годинник телевізора так, щоб поточний час відображався при натисканні кнопки "INFO". Крім того, установка поточного часу необхідна, якщо ви хочете використовувати таймери вмикання і вимкання.*

1. Щоб відкрити меню, натисніть кнопку **MENU**. Натискаючи кнопку  $\blacktriangle$  або  $\blacktriangledown$ , виберіть пункт "Установка", а потім натисніть кнопку **ENTER**.
2. Натискаючи кнопку  $\blacktriangle$  або  $\blacktriangledown$ , виберіть пункт "Время", а потім натисніть кнопку **ENTER**.
3. Натисніть кнопку **ENTER**, щоб вибрати "Установка часов".

Для того, щоб...	Натисніть...
Перейти до пункту "Часов" або "Минут"	Кнопку $\blacktriangle$ або $\blacktriangledown$ .
Встановлення "Часов" або "Минут"	Кнопку $\blacktriangle$ чи $\blacktriangledown$ .
Натисніть кнопку <b>ENTER</b> .	

5. Натисніть кнопку **EXIT** для виходу з режиму.

- Якщо від'єднати шнур живлення, необхідно буде знову встановити правильний час на годиннику.
- Встановити години і хвилини можна також за допомогою цифрових кнопок на пульті ДК.

## Налаштування таймера режиму очікування

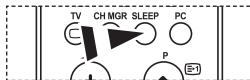
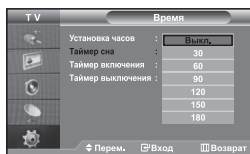

Натискайте кнопку **SLEEP** (Автоматичне вимкнення) на пульті ДК, поки не з'явиться відповідний проміжок часу.

**Ви можете установити період часу в діапазоні від 30 до 180 хвилин, після закінчення якого телевізор автоматично перейде в режим очікування.**

1. Щоб відкрити меню, натисніть кнопку **MENU**. Натискаючи кнопку **▲** або **▼**, виберіть пункт "Установка", а потім натисніть кнопку **ENTER**.
2. Натискаючи кнопку **▲** або **▼**, виберіть пункт "Время", а потім натисніть кнопку **ENTER**.
3. Натискаючи кнопку **▲** або **▼**, виберіть пункт "Таймер сна", а потім натисніть кнопку **ENTER**.
4. Натискайте кнопку **▲** або **▼**, поки не з'явиться відповідне значення часу. (Вykl., 30, 60, 90, 120, 150, 180) Натисніть кнопку **ENTER**.
5. Натисніть кнопку **EXIT** для виходу з режиму.
  - Телевізор автоматично перемкнеться в режим очікування, як тільки обраний інтервал часу мине.

## Автоматичне увімкнення та вимкнення телевізора

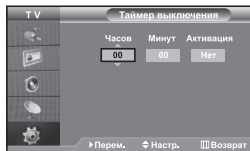
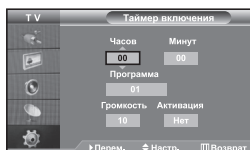

**Таймери вмикання і вимкнення можна встановлювати таким чином, щоб:**

- ◆ Телевізор автоматично вмикався і налаштовувався на обраний канал у заданий час.
  - ◆ Автоматично вимикався в заданий час.
- Насамперед потрібно налаштувати годинник телевізора.
1. Щоб відкрити меню, натисніть кнопку **MENU**. Натискаючи кнопку **▲** або **▼**, виберіть пункт "Установка", а потім натисніть кнопку **ENTER**.
  2. Натискаючи кнопку **▲** або **▼**, виберіть пункт "Время", а потім натисніть кнопку **ENTER**.
  3. Натискаючи кнопку **▲** або **▼**, виберіть пункт "Таймер включення", а потім натисніть кнопку **ENTER**.
  4. Щоб налаштувати параметр "Часов", натискайте кнопку **▲** або **▼**, а після цього натисніть кнопку **▶**, щоб виконати наступні дії. Налаштуйте інші параметри, виконуючи дії, згадані вище. Після закінчення, натисніть кнопку **ENTER**, щоб повернутись назад.
  5. Натискаючи кнопку **▲** або **▼**, виберіть пункт "Таймер выключения", а потім натисніть кнопку **ENTER**.
  6. Щоб налаштувати параметр "Часов", натискайте кнопку **▲** або **▼**, а після цього натисніть кнопку **▶**, щоб виконати наступні дії. Налаштуйте інші параметри, виконуючи дії, згадані вище. Після закінчення, натисніть кнопку **ENTER**, щоб повернутись назад.
  7. Натисніть кнопку **EXIT** для виходу з режиму.
    - Встановити години і хвилини можна також безпосередньо за допомогою цифрових клавіш пульту ДК.
    - Щоб увімкнути таймери, необхідно встановити значення "Да" для параметру "Активация".

## Вибір мови

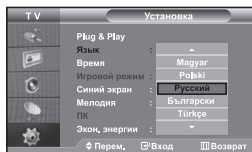

При першому вмиканні телевізора необхідно вибрати мову, яка буде використовуватися при відображенні назв меню, пунктів меню та іншої інформації.

1. Натисніть кнопку **MENU**, щоб відкрити екранне меню. Натискаючи кнопку **▲** або **▼**, виберіть пункт "Установка", а потім натисніть кнопку **ENTER**.
2. Натискаючи кнопку **▲** або **▼**, виберіть пункт "Язык", а потім натисніть кнопку **ENTER**.
3. Виберіть потрібну мову, натискаючи кнопки **▲** або **▼**. Натисніть кнопку **ENTER**.  
➤ Ви можете вибрати одну з 21 мов.
4. Натисніть кнопку **EXIT** для виходу з режиму.

## Використання Ігровою режим

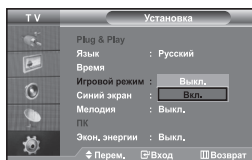

Коли до телевізора під'єднано ігрову приставку, на кшталт PlayStation™ чи Xbox™, відчуття від гри можуть бути більш реалістичними, якщо увімкнути ігровий режим.

1. Щоб відкрити меню, натисніть кнопку **MENU**. Натискаючи кнопку **▲** або **▼**, виберіть пункт "Установка", а потім натисніть кнопку **ENTER**.
2. Натискаючи кнопку **▲** або **▼**, виберіть пункт "Ігровий режим", а потім натисніть кнопку **ENTER**.
3. Натискаючи кнопку **▲** або **▼**, виберіть меню "Вкл." або "Вykl.". Натисніть кнопку **ENTER**.
4. Натисніть кнопку **EXIT** для виходу з режиму.  
➤ Перед тим як від'єднувати ігрову приставку і підключити інший зовнішній пристрій, вимкніть ігровий режим у меню зображення.  
➤ Якщо викликати меню телевізора в ігровому режимі, може спостерігатися легке тремтіння зображення.  
➤ В режимі TV ігровий режим недоступний.  
➤ Якщо "Ігровий режим" увімкнено:
  - Для режимів зображення і звуку буде автоматично встановлено спеціальні налаштування, і користувач не зможе змінити режим.
  - Пункт "Режим звуку" в меню налаштування звуку буде неактивним. Звук можна регулювати за допомогою еквайзера.
  - Увімкнеться функція відновлення стандартних параметрів звуку. Якщо вибрати функцію відновлення після налаштування параметрів еквайзера, для них буде відновлено стандартні заводські значення.

## Настроювання режиму синього екрана / Вибір мелодії

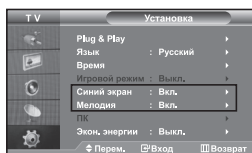

### Синій екран:

Якщо телевізор не отримує жодного сигналу, або якщо сигнал дуже слабкий, неякісне зображення автоматично замінюється синім екраном. Якщо Ви бажаєте дивитись зображення з поганою якістю, потрібно вимкнути режим "Синій екран".

### Мелодія:

Можна зробити так, щоб при вмиканні чи вимиканні телевізора програвалася мелодія.

1. Щоб відкрити меню, натисніть кнопку **MENU**. Натискаючи кнопку **▲** або **▼**, виберіть пункт "Установка", а потім натисніть кнопку **ENTER**.
2. Натискаючи кнопку **▲** або **▼**, виберіть меню "Синий экран" або "Мелодия". Натисніть кнопку **ENTER**.
3. Натискаючи кнопку **▲** або **▼**, виберіть меню "Вкл." або "Вykl.". Натисніть кнопку **ENTER**.
4. Натисніть кнопку **EXIT** для виходу з режиму.

## Використання функції “Заощадження електроенергії”.

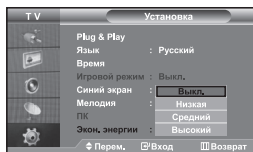

За допомогою цієї функції можна налаштувати яскравість екрану, щоб зменшити споживання електроенергії. Якщо Ви дивитесь телевізор увечері, встановіть для режиму “Екон. енергії” значення “Високий”, щоб зменшити навантаження на зір, а також споживання електроенергії.

1. Щоб відкрити меню, натисніть кнопку **MENU**.  
Натискаючи кнопку **▲** або **▼**, виберіть пункт “Установка”, а потім натисніть кнопку **ENTER**.
2. Натискаючи кнопку **▲** або **▼**, виберіть пункт “Екон. енергії”, а потім натисніть кнопку **ENTER**.
3. Виберіть відповідний параметр (“Вкл.”, “Низкая”, “Средний”, “Высокий”), натиснувши кнопку **▲** або **▼**. Натисніть кнопку **ENTER**.
4. Натисніть кнопку **EXIT** для виходу з режиму.

## Вибір джерела

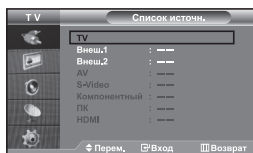

Можна вибрати між зовнішніми джерелами, підключеними до роз'ємів телевізора.

1. Щоб відкрити меню, натисніть кнопку **MENU**.  
Натисніть кнопку **ENTER**, щоб вибрати “Вход”.
2. Натисніть кнопку **ENTER** іще раз, щоб вибрати пункт “Список источн.”.  
➤ Якщо до телевізора не під'єднано жодного зовнішнього пристрою, у переліку “Список источн.” активовано лише “TV”, “Внеш.1”, “Внеш.2”, “AV”, “S-Video”, “Компонентный”, “ПК”, “HDMI” активовані лише, якщо відповідні пристрої під'єднані до телевізора.
3. Виберіть потрібний пристрій за допомогою кнопки **▲** або **▼**.  
Натисніть кнопку **ENTER**.

 Натисніть кнопку **SOURCE** на пульті ДК, щоб перемикати між усіма доступними джерелами. Режим перегляду телевізійних програм можна вибрати натисненням кнопки **TV (ТВ)**, кнопок з цифрами **(0-9)** і кнопки **P** і **CH** на пульті ДК. Даний режим неможливо вибрати за допомогою кнопки **SOURCE**.

 Режим комп'ютера можна вибрати простим натисненням кнопки **PC** на пульті ДК.

## Редагування назв джерел вхідного сигналу

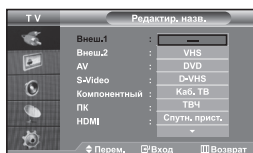

Призначте пристроям, підключеним до вхідних роз'ємів, назви для полегшення вибору джерела вхідного сигналу.

1. Щоб відкрити меню, натисніть кнопку **MENU**.  
Натисніть кнопку **ENTER**, щоб вибрати “Вход”.
2. Натискаючи кнопку **▲** або **▼**, виберіть пункт “Редактир. назв.”, а потім натисніть кнопку **ENTER**.
3. Натисніть кнопку **▲** або **▼**, щоб вибрати пристрій, який необхідно редагувати. Натисніть кнопку **ENTER**.
4. Виберіть відповідний пристрій за допомогою кнопок **▲** або **▼**.  
Натисніть кнопку **ENTER**.
5. Натисніть кнопку **EXIT** для виходу з режиму.



## Декодер телетексту

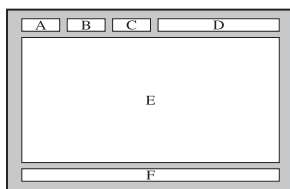

*Більшість встановлених телевізійних каналів пропонують функцію телетексту, сторінки з текстовою інформацією, наприклад:*

- ◆ Програма телепередач.
- ◆ Огляд новин та прогноз погоди.
- ◆ Спортивні новини.
- ◆ Субтитри для осіб із проблемами слуху.

*Інформація телетексту міститься на пронумерованих сторінках (див. малюнок).*

Частина	Зміст
A	Номер обраної сторінки.
B	Ідентифікатор телевізійної станції.
C	Номер поточної сторінки або стану пошуку.
D	Дата і час.
E	Текст.
F	Інформація про стан.

## Відображення інформації телетексту

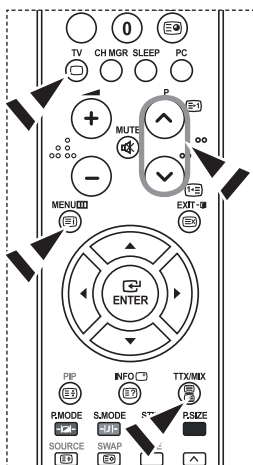

*Інформацію телетексту можна відобразити на екрані телевізора в будь-який час при гарній якості прийнятого сигналу. У протилежному випадку:*

- ◆ В інформації можуть бути пропуски
- ◆ Деякі сторінки можуть не відобразитися

*Щоб увімкнути режим телетексту і відобразити сторінку зі змістом:*

1. За допомогою кнопки **P** (P) або **P** (P) виберіть канал телевізійної станції, яка надає послуги телетексту.
2. Активізуйте режим телетексту натисканням кнопки **TTX/MIX** (TTX/MIX).
  - Відображається сторінка зі змістом. Ця сторінка може бути викликана в будь-який час натисканням кнопки **MENU** (MENU).
3. Ще раз натисніть кнопку **TTX/MIX** (TTX/MIX).
  - Поточна телевізійна програма відобразиться одночасно з інформацією сторінок "Teletext", "Double" та "Mix" одна за одною.
4. Натисніть кнопку **TV** (TV) для виходу з режиму телетексту.
  - Якщо під час перегляду тексту символи відображаються некоректно, перевірте, чи мова тексту відповідає мові в режимі меню "Установка". Якщо ні, то встановіть відповідну мову в меню "Установка".

## Вибір сторінки телетексту

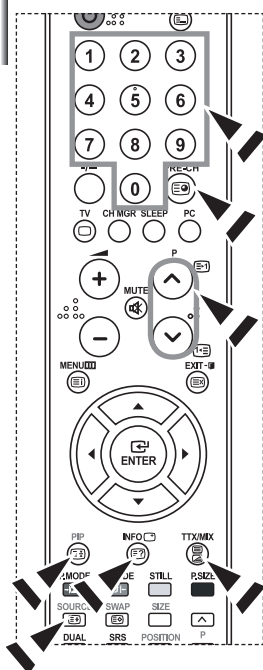

**Ви можете прямо ввести номер сторінки за допомогою цифрових кнопок дистанційного управління.**

1. Введіть тризначний номер сторінки зі списку сторінок у зм'їсті, натискаючи відповідні цифрові кнопки.
2. Якщо обрана сторінка зв'язана з декількома додатковими сторінками, додаткові сторінки будуть відображатися послідовно. Щоб зупинитися на відображуваній сторінці, натисніть кнопку **PIP** (E3). Для відновлення натисніть кнопку фіксація **PIP** (E3) ще раз.
3. Використання різних параметрів відображення:

Для того, щоб відобразити...	Натисніть...
Одночасно інформацію телетексту і зображення телеканалу	<b>TTX/MIX</b> (E4/E5)
Прихований текст (наприклад, відповіді на питання вікторини)	<b>INFO</b> (E7)
Звичайний режим відображення	<b>INFO</b> (E7)
Додаткову сторінку, увівши номер з 4-х цифр	<b>PRE-CH</b> (E8)
Наступну сторінку	<b>P</b> (E9)
Попередню сторінку	<b>P</b> (E9)
Букви подвійного розміру в: • Верхній половині екрана • Нижній половині екрана	<b>SOURCE</b> (E3) • один раз • два рази
вичайний режим відображення	• три рази

## Використання системи Fasttext для вибору сторінки телетексту

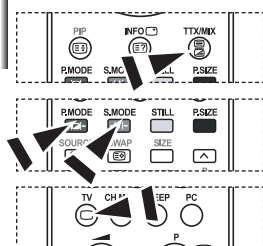

**Різні розділи, які містяться на сторінках телетексту, маркуються кольором і можуть бути обрані натисканням кольорових кнопок на пульті ДУ.**

1. Виведіть на екран сторінку змісту телетексту натисканням кнопки **TTX/MIX** (E4/E5).
2. Натисніть кольорову кнопку, котра відповідає розділу, який ви хочете переглянути (доступні розділи зазначені в рядку стану).
3. Щоб повернутись до попередньої сторінки, натисніть червону кнопку. Щоб перейти до наступної сторінки, натисніть зелену кнопку.
4. Натисніть кнопку **TV** (E1) для виходу з режиму телетексту.

## Установка програмного забезпечення комп'ютера (в середовищі Windows XP)

Нижче наведені налаштування зображення у системі Windows для типового комп'ютера. Втім, зображення на Вашому ПК може відрізнятися, залежно від встановленої версії операційної системи Windows та відеокарти комп'ютера. Але, навіть якщо зображення на Вашому ПК має інший вигляд, основна інформація стосовно налаштування буде ідентичною майже в усіх випадках. (У протилежному випадку зверніться до виробника комп'ютера або торгового представника компанії Samsung).



1. Спочатку клацніть кнопкою мишки на пункті "Control Panel" в початковому меню (Пуск) Windows.
2. Після того як на екрані відкриється вікно панелі управління, клацніть на значку "Appearance and Themes" для виведення діалогового вікна "Екран".
3. Після того як на екрані відкриється вікно панелі управління, клацніть на значку "Display" для виведення діалогового вікна "Екран".
4. Перейдіть до вкладки "Settings" у діалоговому вікні "Екран".  
Налаштування належного розміру (розподільчої здатності) : Оптимальне 1360X768  
Якщо в діалоговому вікні установки параметрів дисплея є опція "частота кадрів", то в ньому має бути встановлене значення "60" чи "60 Гц".  
У протилежному випадку закрийте це діалогове вікно, вибравши опцію "OK".

## Екранні режими

Положення та розмір зображення можуть відрізнятися залежно від типу монітора ПК та його розподільчої здатності. Радимо використовувати значення розподільчої здатності, подані у таблиці. (Підтримуються усі значення розподільчої здатності в інтервалі дозволених значень).

Режим	Розподільча здатність	Горизонтальна частота (кГц)	Вертикальна частота (Гц)	Частота піксельної синхронізації (МГц)	Полярність синхронізації (Г/В)
IBM	640 x 480	31,469	59,940	25,175	- / -
	720 x 400	31,469	70,087	28,322	- / +
VESA	640 x 480	37,861	72,809	31,500	- / -
	640 x 480	37,500	75,000	31,500	- / -
	800 x 600	37,879	60,317	40,000	+ / +
	800 x 600	48,077	72,188	50,000	+ / +
	800 x 600	46,875	75,000	49,500	+ / +
	1024 x 768	48,364	60,000	65,000	- / -
	1024 x 768	56,476	70,069	75,000	- / -
	1024 x 768	60,023	75,029	78,750	+ / +
1360 x 768	47,712	60,015	85,800	+ / +	

- Режим черезрядкової розгортки не підтримується.
- В разі вибору нестандартного відео формату, телевізор може не функціонувати належним чином.
- DVI не підтримує функцію ПК.
- Підтримується роздільний та композитний режим. SOG не підтримується.

## Налаштування ПК

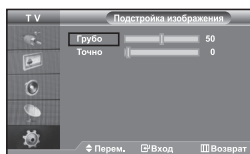

Натисніть кнопку **PC** на пульті ДУ для вибору режиму ПК.

**Грубе і точне настроювання зображення (Подстройка изображения):**  
Мета налаштування якості зображення – усунути або зменшити шуми зображення. Якщо за допомогою лише точного налаштування не вдається усунути шуми, тоді необхідно вибрати якомога кращу частоту (грубе налаштування) і ще раз виконати точне налаштування. Після зниження рівня шумів ще раз налаштуйте зображення по центру екрану.

1. Попереднє налаштування: Натисніть кнопку **PC**, щоб вибрати режим ПК.
2. Щоб відкрити меню, натисніть кнопку **MENU**. Натискаючи кнопку **▲** або **▼**, виберіть пункт "Установка", а потім натисніть кнопку **ENTER**.
3. Натискаючи кнопку **▲** або **▼**, виберіть пункт "PC", а потім натисніть кнопку **ENTER**.
4. Натисніть кнопку **ENTER**, щоб вибрати "Подстройка изображения".
5. Натискаючи кнопку **▲** або **▼**, виберіть пункт "Грубо" чи "Точно", а потім натисніть кнопку **ENTER**.
6. Налаштуйте якість зображення на екрані, натискаючи кнопку **◀** або **▶**. Натисніть кнопку **ENTER**.
7. Натисніть кнопку **EXIT** для виходу з режиму.



**Зміна позиції зображення (Позиция):**  
Відрегулюйте положення екрану ПК, якщо воно не співпадає з екраном телевізора.

1. Виконайте вказівки розділу "Грубе і точне настроювання зображення (Подстройка изображения)", пункт 1-3.
2. Натискаючи кнопку **▲** або **▼**, виберіть пункт "Позиция", а потім натисніть кнопку **ENTER**.
3. Натисніть кнопку **▲** або **▼**, щоб встановити горизонтальне положення. Натисніть кнопку **◀** або **▶**, щоб встановити вертикальне положення. Натисніть кнопку **ENTER**.
4. Натисніть кнопку **EXIT** для виходу з режиму.

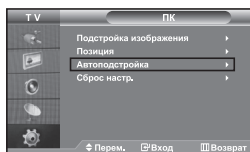

**Автоматичне настроювання екрану ПК (Автоподстройка):**  
Автоматичне налаштування дозволяє самостійне налаштування екрану ПК на вхідний відеосигнал у режимі ПК. Грубе, точне налаштування та положення встановлюються автоматично.

1. Виконайте вказівки розділу "Грубе і точне настроювання зображення (Подстройка изображения)", пункт 1-3.
2. Натискаючи кнопку **▲** або **▼**, виберіть пункт "Автоподстройка", а потім натисніть кнопку **ENTER**.
3. Натисніть кнопку **EXIT** для виходу з режиму.

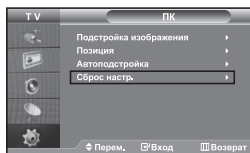

**Відновлення вихідних параметрів зображення (Сброс настр.):**  
Можна замінити усі параметри зображення на стандартні значення.

1. Виконайте вказівки розділу "Грубе і точне настроювання зображення (Подстройка изображения)", пункт 1-3.
2. Натискаючи кнопку **▲** або **▼**, виберіть пункт "Сброс настр.", а потім натисніть кнопку **ENTER**.
3. Натисніть кнопку **EXIT** для виходу з режиму.

## Використання замка Кенсінгтона, щоб уникнути крадіжки

Замок Кенсінгтона являє собою пристрій для фізичного закріплення системи, експлуатованої в громадських місцях. Даний пристрій купується окремо. Зовнішній вигляд і метод закріплення можуть відрізнятися від зображених на малюнку залежно від виробника. Рекомендації з правильного використання див. у інструкції, яка поставляється з замком Кенсінгтона.

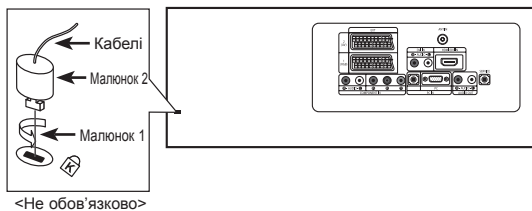

<Не обов'язково>

➤ Розташування гнізда для замка "Кенсінгтон" може бути дещо інакшим, залежно від моделі.

1. Вставте замикаючий пристрій у гніздо замка Кенсінгтона на телевізорі (Малюнок 1) і поверніть його в напрямку замикання (Малюнок 2).
2. Підключіть кабель замка Кенсінгтона.
3. Прикріпіть замок Кенсінгтона до столу або важкого нерухомого об'єкта.

## Усунення несправностей: Перед тим, як звернутися до центру сервісного обслуговування

Відсутні звук або зображення	<ul style="list-style-type: none"><li>• Перевірте надійність під'єднання кабелю електроживлення.</li><li>• Перевірте, чи Ви натиснули кнопки <b>POWER</b> на передній панелі телевізора.</li><li>• Перевірте налаштування контрастності і яскравості.</li><li>• Перевірте налаштування гучності.</li></ul>
Зображення нормальне, але звуку немає	<ul style="list-style-type: none"><li>• Перевірте налаштування гучності.</li><li>• Перевірте, чи не була натиснута на пульті ДУ кнопка <b>MUTE</b>.</li><li>• Перевірте, чи не ввімкнено режим "Отключение звука".</li></ul>
Немає зображення або зображення чорно-біле	<ul style="list-style-type: none"><li>• Переконайтеся, що система кольорового телебачення обрана правильно.</li><li>• Перевірте, чи не ввімкнено режим Внутрішнє вимкнення гучності.</li></ul>
Перешкоди в звуці і зображенні	<ul style="list-style-type: none"><li>• Спробуйте знайти електричний пристрій, який впливає на телевізор, і переставте цей пристрій в інше місце.</li><li>• Під'єднайте телевізор до іншої розетки мережі живлення.</li></ul>
Розмите зображення чи зображення, яке рябить, і спотворений звук	<ul style="list-style-type: none"><li>• Перевірте напрямок, місце розташування і надійність підключення антени.</li><li>• Перешкоди часто виникають при використанні кімнатної антени.</li></ul>
Неполадки в роботі пульта ДУ	<ul style="list-style-type: none"><li>• Замініть батареї пульта дистанційного управління.</li><li>• Прочистьте верхній край пульта ДУ (вікно передавального елемента).</li><li>• Перевірте контакти батареї.</li></ul>
Відображається повідомлення "Перевірте кабель сигналу".	<ul style="list-style-type: none"><li>• Перевірте надійність підключення сигнального кабелю до ПК чи до інших джерел відеосигналу.</li><li>• Переконайтеся, що ПК чи інші джерела відеосигналу увімкнені.</li></ul>
У режимі роботи з ПК відображається повідомлення "Режим не підтримується".	<ul style="list-style-type: none"><li>• Перевірте максимальну роздільну здатність і частоту відеоадаптера.</li><li>• Порівняйте ці значення з даними у вікні "Режими дисплея".</li></ul>

У рідкокристалевому TFT-екрані використовується панель з суб-пікселів (3.133.440) створена за сучасною технологією. Однак, на екрані може бути видно кілька світлих або темних пікселів. Ці пікселі не впливають на роботу монітору.

## Технічні характеристики і вимоги до умов експлуатації

Модель	LE26R71B	LE32R71B	LE40R71B
Розмір екрана (по діагоналі)	26 дюймів	32 дюймів	40 дюймів
Джерело живлення	Змінний100-240В 60/50 Гц	Змінний100-240В 60/50 Гц	Змінний100-240В 60/50 Гц
Споживання енергії	120 Вт	152 Вт	205 Вт
ПК Розподільча здатність	1360 x 768 @ 60 Гц	1360 x 768 @ 60 Гц	1360 x 768 @ 60 Гц
Звук			
Вихід	2 по 5 Вт	2 по 10 Вт	2 по 10 Вт
Габарити (Ш x Г x В)			
Корпус	675,0 x 75,0 x 475,5 мм	800,0 x 80,0 x 548,5 мм	991,5 x 87,0 x 658,5 мм
З підставкою	675,0 x 215,5 x 530,0 мм	800,0 x 252,0 x 603,0 мм	991,5 x 326,0 x 713,0 мм
Вага			
З підставкою	10,1 кг	14,8 кг	22,8 кг
Умови навколишнього середовища			
Робоча температура	10 °C – 40 °C (50 °F – 104 °F)	10 °C – 40 °C (50 °F – 104 °F)	10 °C – 40 °C (50 °F – 104 °F)
Вологість	10 % – 80 %, без конденсації	10 % – 80 %, без конденсації	10 % – 80 %, без конденсації
Температура зберігання	-20 °C – 45 °C (-4 °F – 113 °F)	-20 °C – 45 °C (-4 °F – 113 °F)	-20 °C – 45 °C (-4 °F – 113 °F)
Вологість при зберіганні	5 % – 95 %, без конденсації	5 % – 95 %, без конденсації	5 % – 95 %, без конденсації

Модель	LE26R72B	LE32R72B	LE37R72B	LE40R72B
Розмір екрана (по діагоналі)	26 дюймів	32 дюймів	37 дюймів	40 дюймів
Джерело живлення	Змінний100-240В 60/50 Гц	Змінний100-240В 60/50 Гц	Змінний100-240В 60/50 Гц	Змінний100-240В 60/50 Гц
Споживання енергії	120 Вт	152 Вт	170 Вт	205 Вт
ПК Розподільча здатність	1360 x 768 @ 60 Гц	1360 x 768 @ 60 Гц	1360 x 768 @ 60 Гц	1360 x 768 @ 60 Гц
Звук				
Вихід	2 по 5 Вт	2 по 10 Вт	2 по 10 Вт	2 по 10 Вт
Габарити (Ш x Г x В)				
Корпус	675,0 x 75,0 x 475,5 мм	800,0 x 80,0 x 548,5 мм	923,0 x 87,0 x 618,5 мм	991,5 x 87,0 x 658,5 мм
З підставкою	675,0 x 215,5 x 530,0 мм	800,0 x 252,0 x 603,0 мм	923,0 x 326,0 x 676,5 мм	991,5 x 326,0 x 713,0 мм
Вага				
З підставкою	10,1 кг	14,8 кг	22,3 кг	22,8 кг
Умови навколишнього середовища				
Робоча температура	10 °C – 40 °C (50 °F – 104 °F)	10 °C – 40 °C (50 °F – 104 °F)	10 °C – 40 °C (50 °F – 104 °F)	10 °C – 40 °C (50 °F – 104 °F)
Вологість	10 % – 80 %, без конденсації	10 % – 80 %, без конденсації	10 % – 80 %, без конденсації	10 % – 80 %, без конденсації
Температура зберігання	-20 °C – 45 °C (-4 °F – 113 °F)	-20 °C – 45 °C (-4 °F – 113 °F)	-20 °C – 45 °C (-4 °F – 113 °F)	-20 °C – 45 °C (-4 °F – 113 °F)
Вологість при зберіганні	5 % – 95 %, без конденсації	5 % – 95 %, без конденсації	5 % – 95 %, без конденсації	5 % – 95 %, без конденсації

Функції повороту підставки (вліво і вправо)

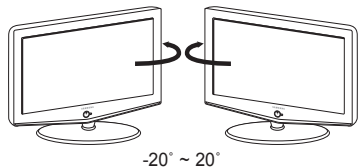

LE26R71B/LE26R72B/LE32R71B/LE32R72B/  
LE37R72B/LE40R71B/LE40R72B

Да

➤ Конструкція та технічні характеристики можуть бути змінені виробником без попереднього повідомлення.

## Настроювання пульта дистанційного управління

Модель		LE26R71B/LE26R72B	LE32R71B/LE32R72B	LE37R72B	LE40R71B/LE40R72B
Співвідношення сторін екрана		16X9	16X9	16X9	16X9
Розмір екрана в дюймах		26 дюймів	32 дюймів	37 дюймів	40 дюймів
Розмір діагоналі робочої області екрана		66	81	94	102
Підтримувані режими колірності		PAL, SECAM, NTSC 4.43	PAL, SECAM, NTSC 4.43	PAL, SECAM, NTSC 4.43	PAL, SECAM, NTSC 4.43
Підтримувані режими звуку		B/G, D/K, I, L	B/G, D/K, I, L	B/G, D/K, I, L	B/G, D/K, I, L
Размери в мм	Ш	675,0	800,0	923,0	991,5
	Г	215,5	252,0	326,0	326,0
	В	530,0	603,0	676,5	713,0
Вага в кг		10,1	14,8	22,3	22,8
Моно/стерео		Стерео	Стерео	Стерео	Стерео
Потужність вбудованих динаміків		2 по 5 Вт	2 по 10 Вт	2 по 10 Вт	2 по 10 Вт
Електричні параметри	Напруга, В	Змінний 100 ~ 240 В	Змінний 100 ~ 240 В	Змінний 100 ~ 240 В	Змінний 100 ~ 240 В
	Частота струму, Гц	60/50 Гц	60/50 Гц	60/50 Гц	60/50 Гц
	Споживана потужність, Вт	120 Вт	152 Вт	170 Вт	205 Вт
Типи установлених роз'ємів	SCART	є	є	є	є
	S-VIDEO/RCA (Вхід)	є/є	є/є	є/є	є/є
	RCA вихід	немає	немає	немає	немає
	Головні телефони / навушник	є	є	є	є
Додаткові аксесуари	Пульт ДУ	є	є	є	є
	Батарейки	є	є	є	є
	Перехідник для підключення кімнатної антени	немає	немає	немає	немає
	Інструкція користувача	є	є	є	є

*Цю сторінку навмисно залишено  
порожньою.*