

**Pioneer** *sound.vision.soul*

# DV-393-s DV-490V-s

Проигрыватель DVD



Зарегистрируйте Ваше изделие на [www.pioneer-rus.ru](http://www.pioneer-rus.ru) (или [www.pioneer-eur.com](http://www.pioneer-eur.com)). Ознакомьтесь с преимуществами регистрации в Интернет

Инструкции по эксплуатации

**DVD**  
VIDEO

COMPACT  
**disc**  
DIGITAL AUDIO

COMPACT  
**disc**  
DIGITAL VIDEO

**RW**  
COMPATIBLE

# ВАЖНО



Значок стреловидной молнии внутри равностороннего треугольника используется для того, чтобы предупредить пользователя о наличии "опасного напряжения" внутри корпуса изделия, которое может быть достаточно высоким и нести в себе угрозу поражения людей электрическим током.

## CAUTION

RISK OF ELECTRIC SHOCK  
DO NOT OPEN



**ПРЕДОСТЕРЕЖЕНИЕ:**  
ДЛЯ ПРЕДУПРЕЖДЕНИЯ ПОРАЖЕНИЯ ЭЛЕКТРОТОКОМ НЕ СНИМАЙТЕ КРЫШКУ (ИЛИ ЗАДНЮЮ СТЕНКУ). ВНУТРИ НЕТ ДЕТАЛЕЙ, ПОДЛЕЖАЩИХ РЕМОНТУ ПОЛЬЗОВАТЕЛЕМ. ОБСЛУЖИВАНИЕ ДОЛЖЕН ПРОВОДИТЬ КВАЛИФИЦИРОВАННЫЙ СЕРВИСНЫЙ ПЕРСОНАЛ.

Восклицательный знак внутри равностороннего треугольника используется для того, чтобы предупредить пользователя о наличии в литературе, поставляемой вместе с устройством, важных указаний по работе с ним и по его обслуживанию.

D3-4-2-1-1\_Ru

## ПРЕДОСТЕРЕЖЕНИЕ

Данное изделие имеет лазерный диод более высокого класса, чем 1. Для обеспечения полной безопасности, не снимайте никакие крышки и не пытайтесь получить доступ к внутренним деталям изделия. Все обслуживание должно осуществляться квалифицированным персоналом. На вашем устройстве имеется следующий предупреждающий знак. Расположение: задняя стенка устройства.



**CAUTION** : VISIBLE AND INVISIBLE LASER RADIATION WHEN OPEN. AVOID EXPOSURE TO BEAM.  
**VORSICHT** : SICHTBARE UND UNSICHTBARE LASERSTRAHLUNG, WENN ABDECKUNG GEÖFFNET NICHT DEM STRAHL AUSSETZEN!  
**ADVARSEL** : SYNLIG OG USYNLIG LASERSTRÅLING VED ÅBNING UNGDÅ UDSÆTTELSE FOR STRÅLING.  
**VARNING** : SYNLIG OCH OSYNLIG LASERSTRÅLNING NÄR DENNA DEL ÄR ÖPPNAD BETRÄKTA EJ STRÅLEN.  
**VARO!** : AVATTAESSA ALTI TISTUT NÄKYVÄ JA NÄKYMÄTTÖMÄLLE LASERSATEIL YLLÄ. ÄLÄ KATSO SÄTEEN.  
**CUIDADO** : RADIACIÓN LÁSER VISIBLE E INVISIBLE AL ESTAR ABIERTO. EVITAR EXPOSICIÓN AL RAYO.

7260000356 SH

D3-4-2-1-8\_A\_Ru

**ПРЕДУПРЕЖДЕНИЕ:** Устройство не защищено от проникновения влаги, поэтому для предотвращения возникновения пожара или поражения электротоком не подвергайте данное устройство воздействию дождя или влаги и не ставьте рядом с ним никакие емкости с водой, как, например, вазы, цветочные горшки, косметические флаконы, медицинская тара и т. д.

D3-4-2-1-3\_Ru

**ПРЕДУПРЕЖДЕНИЕ:**  
**ПЕРЕД ПЕРВЫМ ПОДСОЕДИНЕНИЕМ УСТРОЙСТВА К СЕТИ ВНИМАТЕЛЬНО ПРОЧТИТЕ СЛЕДУЮЩИЙ РАЗДЕЛ.**

В разных странах и регионах в энергосети используется разное напряжение, поэтому обязательно проверьте, чтобы напряжение в электросети того района, где будет использоваться данное устройство, соответствовало напряжению, требуемому для данного устройства (напр., 230 В или 120 В) и указанному на задней панели.

D3-4-2-1-4\_Ru

Данный продукт соответствует Директиве по эксплуатации низковольтного оборудования (73/23/ЕЕС, дополнения 93/68/ЕЕС), Директивам ЭМС (89/336/ЕЕС, дополнения 92/31/ЕЕС и 93/68/ЕЕС)

D3-4-2-1-9a\_Ru

**ПРЕДУПРЕЖДЕНИЕ:** Не ставьте на устройство никакие источники открытого пламени, такие, например, как зажженная свеча. Если по случайности источник открытого пламени упадет на устройство, оно может загореться, что может привести к возникновению пожара.

D3-4-2-1-7a\_Ru

**ПРЕДУПРЕЖДЕНИЕ:** В корпусе устройства для целей вентиляции выполнены прорезы и отверстия, и для обеспечения надежной работы устройства и его защиты от перегрева, а также для предупреждения опасности возникновения пожара никогда не блокируйте и накрывайте эти отверстия такими предметами, как газеты, скатерти, занавески и т. д. Также не ставьте устройство на толстый ковер, кровать, диван или на ткань, имеющую высокий ворс.

D3-4-2-1-7b\_Ru

Избавляясь от использованных батареек, пожалуйста, выполняйте действующие в Вашей стране или регионе требования правительственных предписаний и соблюдайте правила, принятые общественными природоохранными организациями.

D3-4-2-3-1\_Ru

## Рабочая среда:

Температура и влажность рабочей среды: +5 °C до +35 °C (+41 °F до +95 °F); относительная влажность менее 85 %RH (охлаждающие вентиляционные отверстия не должны быть блокированы)

Не устанавливайте устройство в следующих местах:

- Местах, подверженных воздействию прямых солнечных лучей или сильного искусственного света.
- Местах с высокой влажностью, а также в плохо проветриваемых местах.

D3-4-2-1-7c\_Ru

Данное изделие предназначено для использования в общих хозяйственных целях. В случае возникновения любой неисправности, связанной с использованием в других, нежели хозяйственных целях (таких, как длительное использование в коммерческих целях в ресторане или в автомобиле, или на корабле) и требующей ремонта, такой ремонт осуществляется за плату, даже в течение гарантийного срока.

K041\_Ru

Это изделие снабжено FontAvenue® комплектом шрифта, который лицензируется NEC Corporation. FontAvenue - это зарегистрированный торговый знак NEC Corporation.

Если вилка шнура питания изделия не соответствует имеющейся электророзетке, вилку следует заменить на подходящую к розетке. Замена и установка вилки должны производиться только квалифицированным техником. Отсоединенная от кабеля вилка, подключенная к розетке, может вызвать тяжелое поражение электрическим током. После удаления вилки утилизируйте ее должным образом. Оборудование следует отключать от электросети, извлекая вилку кабеля питания из розетки, если оно не будет использоваться в течение долгого времени (например, если вы уезжаете в отпуск).

D3-4-2-1a\_A\_Ru

Это изделие является имуществом Macrovision Corporation и других владельцев прав и защищено от копирования законами США, касающихся патентов и другой интеллектуальной собственности. Разрешение на использование права на копирование должно быть выдано Macrovision Corporation, и оно предназначено только для использования в домашних условиях или при других ограниченных обстоятельствах, если обратное не разрешено Macrovision Corporation. Запрещается собирать или разбирать этот прибор.

## МЕРЫ ПРЕДОСТОРОЖНОСТИ ПРИ ОБРАЩЕНИИ С СЕТЕВЫМ ШНУРОМ

Держите сетевой шнур за вилку. Не вытаскивайте вилку, взявшись за шнур, и никогда не касайтесь сетевого шнура, если Ваши руки влажные, так как это может привести к короткому замыканию или поражению электрическим током. Не ставьте аппарат, предметы мебели и т.д. на сетевой шнур, не зажимайте его. Не завязывайте узлы на шнуре и не связывайте его с другими шнурами. Сетевые шнуры должны лежать так, чтобы на них нельзя было наступить. Поврежденный сетевой шнур может стать причиной возникновения пожара или поразить Вас электрическим током. Время от времени проверяйте сетевой шнур. В случае обнаружения повреждения обратитесь за заменой в ближайший официальный сервисный центр фирмы PIONEER или к Вашему дилеру.

S002\_Ru

## ВНИМАНИЕ

Выключатель STANDBY/ON (ОЖИДАНИЕ/ВКЛ.) данного устройства не полностью отключает его от электросети. Чтобы полностью отключить питание устройства, вытаскивайте вилку кабеля питания из электророзетки. Поэтому устройство следует устанавливать так, чтобы вилку кабеля питания можно было легко вытаскивать из розетки в чрезвычайных обстоятельствах. Во избежание пожара следует извлекать вилку кабеля питания из розетки, если устройство не будет использоваться в течение долгого времени (например, если вы уезжаете в отпуск).

D3-4-2-2-2a\_A\_Ru



Если вы желаете утилизировать данное изделие, не выбрасывайте его вместе с обычным бытовым мусором. Существует отдельная система сбора использованных электронных изделий в соответствии с законодательством, которая предполагает соответствующее обращение, возврат и переработку.

Частные клиенты в 25 странах-членах ЕС, в Швейцарии и Норвегии могут бесплатно возвращать использованные электронные изделия в соответствующие пункты сбора или дилеру (при покупке сходного нового изделия).

В странах, не перечисленных выше, для получения информации о правильных способах утилизации обращайтесь в соответствующие учреждения.

Поступая таким образом, вы можете быть уверены в том, что утилизируемый продукт будет соответствующим образом обработан, передан в соответствующий пункт и переработан без возможных негативных последствий для окружающей среды и здоровья людей.

K058\_Ru\_OL

# Благодарим за покупку данного изделия компании Pioneer.

Пожалуйста, прочтите данные инструкции по эксплуатации для надлежащего использования данной модели. После прочтения данных инструкций храните их в безопасном месте для ссылки в будущем.

## Содержание

### 01 Перед началом работы

Особенности .....	6
Комплект поставки .....	7
Установка батареек в пульт дистанционного управления .....	7
Советы по установке .....	8
Поддержка форматов дисков/содержимого при воспроизведении .....	8
Поддержка дисков CD-R/RW .....	9
Поддержка DVD+R/DVD+RW .....	9
Поддержка дисков DVD-R/RW .....	9
Поддержка сжатых аудиосигналов .....	9
О формате WMA .....	10
О формате DivX .....	10
Поддержка формата DivX video .....	11
Поддержка файлов JPEG .....	11
Поддержка дисков, созданных на ПК .....	11

### 02 Подключение

Легкость подключения .....	12
Подключение с помощью кабеля SCART AV .....	13
Подключение с помощью компонентного видеовыхода .....	13
Получение сигнала построчной развертки с компонентного видеовыхода .....	14
Подключение к ресиверу AV .....	14
Подключение с помощью HDMI (только DV-490V) .....	15
Об интерфейсе HDMI .....	16

### 03 Органы управления и дисплей

Передняя панель .....	17
Пульт дистанционного управления .....	18
Использование пульта дистанционного управления .....	18

### 04 Начало работы

Включение .....	19
Использование экранных дисплеев .....	19
Настройка проигрывателя для телевизора .....	20
Установка языка экранных дисплеев этого проигрывателя .....	20
Воспроизведение дисков .....	20
Основные органы управления воспроизведением .....	22
Возобновление и последняя запись .....	22
Меню дисков DVD-Video .....	23
Меню дисков PBC Video CD/Super VCD .....	23

### 05 Воспроизведение дисков

Поиск на дисках .....	25
Замедленное воспроизведение .....	25
Кадр вперед/кадр назад .....	26
Просмотр слайдов JPEG .....	26
Обзор содержимого диска DVD или Video CD/Super VCD с помощью навигатора диска .....	26
Обзор файлов WMA, MP3, DivX video и JPEG с помощью навигатора диска .....	27
Многократное воспроизведение фрагмента на диске .....	28
Повторное воспроизведение .....	29
Воспроизведение в случайном порядке .....	29
Создание списка программы .....	30
Другие функции, доступные с помощью меню программирования .....	31
Поиск по диску .....	31
Выбор субтитров .....	32
Переключение языка/канала звуковой дорожки .....	32
Масштабирование экрана .....	33
Выбор ракурса камеры .....	33
Отображение информации о диске .....	33

## 06 Меню Настройки звука и Настройки видео

Меню Настройки звука . . . . .	34
Диапазон частот. . . . .	34
Объемный звук . . . . .	34
Диалог . . . . .	35
Эквалайзер. . . . .	35
Меню Настройки видео . . . . .	35

## 07 Меню Исходные настр.

Использование меню	
Исходные настр. . . . .	36
Параметры меню Аудиовыход . . . . .	36
Параметры меню Видеовыход . . . . .	37
Параметры меню Язык диска . . . . .	38
Параметры меню Дисплей . . . . .	39
Параметры меню Параметры . . . . .	39
Блок. от детей. . . . .	40
Регистрация нового пароля . . . . .	40
Изменение пароля . . . . .	40
Установка/изменение значения	
Блок. от детей . . . . .	40
Установка/изменение Код	
страны/региона . . . . .	41
О контенте VOD DivX®. . . . .	41
Отображение регистрационного кода	
DivX VOD . . . . .	41
Воспроизведение контента	
DivX® VOD. . . . .	42

## 08 Дополнительная информация

Уход за проигрывателем и дисками . . . . .	43
Общие сведения . . . . .	43
Поврежденные диски и диски	
нестандартной формы . . . . .	43
Чистящие диски . . . . .	43
Чистка корпуса устройства . . . . .	43
Чистка считывающей линзы . . . . .	44
Конденсация влаги . . . . .	44
Перемещение проигрывателя . . . . .	44
Размеры экранов и форматы дисков. . . . .	44
Пользователям широкоэкранных	
телевизоров. . . . .	44
Пользователям стандартных	
телевизоров. . . . .	44
Установка системы телевидения . . . . .	45
Сброс настроек проигрывателя . . . . .	45
Регионы для дисков DVD-Video . . . . .	46
Выбор языков с помощью перечня	
кодов языков . . . . .	46
Устранение неполадок HDMI	
(DV-490V). . . . .	46
Глоссарий . . . . .	48
Перечень кодов языков . . . . .	50
Перечень кодов стран/регионов. . . . .	50
Технические характеристики . . . . .	51

## Глава 1

## Перед началом работы

## Особенности

- ЦАП с поддержкой качества 24-бит/96 кГц

Интегрированный процессор ЦАП с поддержкой качества 24-бит/96 кГц позволяет этому проигрывателю поддерживать диски с высокой частотой дискретизации, обеспечивать исключительное качество звука с точки зрения динамического диапазона, разрешения низкого уровня и детализации в высокочастотном диапазоне.

- Превосходные характеристики воспроизведения объемного звука с помощью программного обеспечения Dolby Digital<sup>\*1</sup> и DTS<sup>\*2</sup>

Логотипы:



При подключении к соответствующему усилителю или ресиверу AV этот проигрыватель обеспечивает великолепное объемное звучание при воспроизведении дисков Dolby Digital и DTS.

- Видео с прогрессивной разверткой PureCinema

Если подключение к телевизору или монитору с поддержкой прогрессивной развертки выполнено с помощью компонентных видеовыходов, изображения на экране будут отображаться устойчиво, без бликов, с той же частотой обновления кадров, что и в оригинальном фильме.

- Новый навигатор диска с видеозаписями

Новый навигатор диска позволяет просматривать на экране первые несколько секунд каждой главы или раздела, отображающихся в виде миниатюры.

Цифровой интерфейс HDMI<sup>\*3</sup> (только DV-490V)

Подключение через HDMI (мультимедийный интерфейс высокой четкости) обеспечивает высококачественный звук и видео через единый интерфейс, дружелюбный к пользователю. HDMI является первым интерфейсом в бытовой электронике, который поддерживает несжатое стандартное, улучшенное изображение и изображение высокой четкости, а также многоканальный объемный звук<sup>\*4</sup> через единый интерфейс. К ресиверу AV или аудио/видео устройству, оборудованному интерфейсом HDMI, можно легко подсоединиться для обеспечения высококачественного звука и видео. Кроме того, поддерживается обмен данными между источником видеосигнала, проигрывателями (DTV) приставками кабельного ТВ и другими аудио/видео устройствами.

- Эффекты DSP для улучшенного воспроизведения

См. раздел *Меню Настройки звука и Настройки видео* на стр. 34.

- Масштабирование изображения

См. раздел *Масштабирование экрана* на стр. 33.

- Поддержка форматов MP3 и WMA

См. раздел *Поддержка сжатых аудиосигналов* на стр. 9.

- Поддержка JPEG

См. раздел *Поддержка файлов JPEG* на стр. 11.

- Поддержка формата DivX<sup>®\*5</sup> video

См. раздел *Поддержка формата DivX video* на стр. 11.

Логотипы:



### • Энергосберегающая схема

Если проигрыватель не используется более 30 минут, то благодаря функции автоматического выключения питания он переключается в режим ожидания.

\*1 Изготовлено по лицензии компании Dolby Laboratories. “Долби” и знак в виде двойной буквы D являются товарными знаками компании Dolby Laboratories.

\*2 “DTS” и “DTS Digital Out” - то зарегистрированные торговые знаки Digital Theater Systems, Inc.

\*3 HDMI, логотип HDMI и High-Definition Multimedia Interface (мультимедийный интерфейс высокой четкости) товарными знаками или зарегистрированными товарными знаками компании HDMI licensing LLC.

\*4 Выводить источники SACD или DVD-Audio через соединение HDMI данного проигрывателя нельзя.

\*5 DivX, “DivX Certified” и соответствующие логотипы являются торговыми марками компании DivX, Inc. и используются в соответствии с лицензией.

## Комплект поставки

Открыв упаковку, убедитесь в наличии перечисленных ниже принадлежностей.

- Пульт дистанционного управления
- Сухие батарейки AA/R6P x 2
- Кабель аудио/видео (красный/белый/желтый штекеры)
- Кабель питания
- Инструкции по эксплуатации
- Гарантийный талон

## Установка батареек в пульт дистанционного управления

- Откройте крышку батарейного отсека и вставьте батарейки, как показано ниже.

Используйте две батарейки AA/R6P и соблюдайте полярность (⊕, ⊖) в соответствии с метками внутри отсека. Закончив установку, закройте крышку.

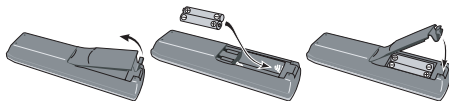

### Внимание

Неправильная установка может стать причиной возникновения опасной ситуации (например, утечки или взрыва). Соблюдайте следующие меры предосторожности:

- Не устанавливайте одновременно новые и старые батарейки.
- Не используйте батарейки разных типов одновременно — несмотря на то, что они могут выглядеть одинаково, различные батарейки могут иметь разное напряжение.
- Следите за тем, чтобы при установке батареек их положительные и отрицательные полюса располагались в соответствии с обозначениями внутри батарейного отсека.
- Извлекайте батарейки из оборудования, которое не планируется использовать в течение месяца или более.
- Утилизировав использованные батарейки, выполняйте действующие в вашей стране или регионе требования правительственных предписаний, и соблюдайте правила, принятые общественными природоохранными организациями.
- Не используйте и не храните батарейки на прямом солнечном свете или в других жарких местах (например, в салоне автомобиля или рядом с обогревателем). Это может привести к утечке жидкости из батареек, перегреву, взрыву или возгоранию. Кроме того, это может привести к сокращению срока службы или производительности батареек.

## Советы по установке

Надеемся, что это изделие будет служить вам долгие годы; для этого при выборе подходящего места установки следует руководствоваться следующими указаниями.

### Что следует делать

- Используйте в хорошо проветриваемом помещении.
- Устанавливайте на устойчивой, плоской и ровной поверхности (например столе, полке или в стойке для стереоаппаратуры).

### Чего не следует делать

- Не используйте в местах с высокой температурой или влажностью, в том числе рядом с радиаторами и другими обогревательными приборами.
- Не устанавливайте на подоконниках или в других местах, где на проигрыватель могут попадать прямые солнечные лучи.
- Не используйте в очень грязных или пыльных местах.
- Не устанавливайте непосредственно на усилитель или другие компоненты стереосистемы, нагревающиеся при их использовании.
- Не используйте рядом с телевизором или монитором, так как при этом могут возникать помехи, особенно если для телевизора используется внутренняя антенна.
- Не используйте на кухне или в других помещениях, где проигрыватель может подвергаться воздействию дыма или пара.
- Не устанавливайте на толстую подстилку или ковер и покрывать тканью, так как это может мешать нормальному охлаждению устройства.
- Не устанавливайте на неустойчивых поверхностях или на таких поверхностях, на которых не умещаются все четыре ножки устройства.
- Не используйте и не храните батарейки на прямом солнечном свете или в других жарких местах (например, в салоне автомобиля или рядом с обогревателем). Это может привести к утечке жидкости из

батареек, перегреву, взрыву или возгоранию. Кроме того, это может привести к сокращению срока службы или производительности батареек.

## Поддержка форматов дисков/содержимого при воспроизведении

Этот проигрыватель поддерживает большое число типов и форматов дисков (носителей). Диски для воспроизведения обычно имеют один из следующих логотипов на диске и/или упаковке диска. Следует помнить, что диски некоторых типов, например, записываемые диски CD и DVD, могут содержать данные в формате, который невозможно воспроизвести (информация о совместимости приведена ниже).

*С помощью этого проигрывателя нельзя записывать данные на записываемые диски.*



DVD-Video DVD-R DVD-RW



Audio CD Video CD CD-R CD-RW



Fujicolor CD

- Это устройство воспроизводит диска DVD+R/+RW.
- **DVD** является товарным знаком DVD Format/Logo Licensing Corporation.
-  является товарным знаком Fuji Photo Film Co.Ltd.
- Также поддерживаются диски KODAK Picture CD

Этот проигрыватель поддерживает стандарт Super VCD, установленный Международной электротехнической комиссией (IEC). Стандарт Super VCD обеспечивает более высокое (по сравнению с Video CD) качество



изображения и позволяет записывать две звуковые стереодорожки. Кроме того, Super VCD поддерживает широкоэкранное изображение.



Super VCD

### О воспроизведении дисков DualDisc

DualDisc представляет собой новый двухсторонний диск, на одной стороне которого записано DVD видео, аудио и т.д., а на другой стороне - содержание, не относящееся к DVD (например, цифровой аудиоматериал).

Сторона диска, не относящаяся к DVD, то есть звуковая сторона диска, несовместима со спецификацией CD Audio и, следовательно, может не воспроизводиться.

Сторона диска DualDisc с содержанием DVD в данном устройстве воспроизводится.

Более подробную информацию о спецификации DualDisc можно получить у изготовителя или продавца диска.

### Поддержка дисков CD-R/RW

- Поддерживаемые форматы: CD-Audio, Video CD/Super VCD, ISO 9660 CD-ROM\*, содержащие файлы MP3, WMA, JPEG или файлы DivX video  
\* удовлетворяют требованиям стандарта ISO 9660 Level 1 или 2. Физический формат CD: Mode1, Mode2 XA Form1. Этим проигрыватель поддерживает файловые системы Romeo и Joliet.
- Воспроизведение мультисессионных дисков: нет
- Воспроизведение незакрытых дисков: нет
- Файловая структура (может различаться): до 299 папок на диске, до 648 папок и файлов (вместе) в каждой папке

### Поддержка DVD+R/DVD+RW

Могут воспроизводиться только диски DVD+R/DVD+RW, записанные в режиме 'Video Mode (режим DVD Video)' и закрытые для записи. Однако отдельные виды редактирования, выполненные во время записи, могут воспроизводиться неточно.

### Поддержка дисков DVD-R/RW

- Поддерживаемые форматы: DVD-Video, Video Recording (VR)\*  
\* Места, где выполнялось редактирование, могут воспроизводиться не так, как при редактировании. Кроме того, возможно кратковременное исчезновение изображения при переходе к месту редактирования.
- Воспроизведение незакрытых дисков: нет
- Воспроизведение файлов WMA/MP3/JPEG, записанных на DVD-R/RW: нет

### Поддержка сжатых аудиосигналов

- Поддерживаемые форматы: MPEG-1 Audio Layer 3 (MP3), Windows Media Audio (WMA)
- Частота дискретизации: 32 кГц, 44,1 кГц или 48 кГц
- Скорость передачи данных: любая (рекомендуется 128 Кбит/с или выше)
- Воспроизведение файлов MP3 с переменной скоростью (VBR): нет
- Воспроизведение файлов WMA с переменной скоростью (VBR): нет
- Поддержка файлов WMA с кодированием без потерь: нет
- Совместимость с DRM (технология управления цифровыми правами): да (аудиофайлы, защищенные технологией DRM, не будут воспроизводиться на этом проигрывателе. См. также DRM в разделе Глоссарий на стр. 48)
- Расширения файлов: .mp3, .wma (должны использоваться для того, чтобы проигрыватель мог распознать файлы MP3 и WMA. Не используйте эти расширения для файлов других типов)

## О формате WMA



Логотип Windows Media<sup>®</sup>, нанесенный на упаковку, означает, что этот проигрыватель может воспроизводить данные Windows Media Audio.

WMA является аббревиатурой от "Windows Media Audio" и означает технологию сжатия звука, разработанную корпорацией Microsoft. Данные WMA могут кодироваться с помощью проигрывателя Windows Media<sup>®</sup> Player, версии 7, 7.1, Windows Media<sup>®</sup> Player для Windows<sup>®</sup> XP или Windows Media<sup>®</sup> Player 9 Series.

*Microsoft, Windows Media и логотип Windows являются товарными знаками или зарегистрированными товарными знаками корпорации Microsoft в США и/или других странах.*

## О формате DivX

DivX представляет собой сжатый формат цифровой видеоформат, созданный с помощью видеокодека DivX<sup>®</sup> компании DivX, Inc. Этот проигрыватель может воспроизводить файлы формата DivX video, записанные на диски CD-R/RW/ROM. С целью соблюдения терминологии, принятой для DVD-Video, отдельные файлы DivX video называются "главами". При задании имен файлов/глав на диске CD-R/RW перед записью помните о том, что по умолчанию они будут воспроизводиться в алфавитном порядке.

## Отображение файлов с субтитрами DivX

Приведенные ниже наборы шрифтов используются для внешних файлов DivX с субтитрами. Можно задать соответствующий набор шрифтов на экране, установив **Язык субтитров** (см. *Параметры меню Язык диска* на стр. 38) для соответствия файлу с субтитрами.

Данный проигрыватель поддерживает следующие языковые группы:

**Группа 1:** Albanian (sq), Basque (eu), Catalan (ca), Danish (da), Dutch (nl), English (en), Faroese (fo), Finnish (fi), French (fr), German (de), Icelandic (is), Irish (ga), Italian (it), Norwegian (no), Portuguese (pt), Rhaeto-Romanic (rm), Scottish (gd), Spanish (es), Swedish (sv)

**Группа 2:** Albanian (sq), Croatian (hr), Czech (cs), Hungarian (hu), Polish (pl), Romanian (ro), Slovak (sk), Slovenian (sl)

**Группа 3:** Bulgarian (bg), Byelorussian (be), Macedonian (mk), Russian (ru), Serbian (sr), Ukrainian (uk)

**Группа 4:** Hebrew (iw), Yiddish (ji)

**Группа 5:** Turkish (tr)

- Некоторые внешние файлы с субтитрами могут отображаться неправильно или вообще не отображаться.
- Для внешних файлов с субтитрами поддерживаются следующие расширения (обратите внимание на то, что эти файлы не отображаются в навигационном меню диска): .srt, .sub, .ssa, .smi
- Имя видеофайла должно повторяться в начале имени внешнего файла с субтитрами.
- Максимальное число внешних файлов с субтитрами, на которые можно переключаться в пределах одного фильма, равно 10.

### Поддержка формата DivX video



- Логотип “DivX<sup>®</sup> Certified”.
- Воспроизводит видеофайлы в формате DivX<sup>®</sup> всех версий (включая DivX<sup>®</sup> 6) в стандартном режиме воспроизведения файлов формата DivX<sup>®</sup>.
- Расширения файлов: .avi и .divx (должны использоваться, чтобы проигрыватель мог распознать видеофайлы DivX video).

*Имейте в виду, что все файлы с расширением .avi распознаются как MPEG4, но не все из них обязательно являются файлами DivX video и, следовательно, могут не воспроизводиться на этом проигрывателе.*

*DivX, “DivX Certified” и соответствующие логотипы являются торговыми марками компании DivX, Inc. и используются в соответствии с лицензией.*

### Поддержка файлов JPEG

- Поддерживаемые форматы: файлы неподвижных изображений основных форматов JPEG и EXIF 2.2\* с разрешением до 3072 x 2048.  
\*Формат файлов, используемый для цифровых фотоаппаратов.
- Поддержка прогрессивных изображений JPEG: нет
- Расширения файлов: .jpg (должен использоваться, чтобы проигрыватель мог распознать файлы JPEG. Не используйте это расширение для файлов других типов)

### Поддержка дисков, созданных на ПК

Диск, записанный на персональном компьютере, возможно, не будет воспроизводиться с помощью этого устройства вследствие настроек прикладной программы, использованной для создания диска. В этих случаях для получения более подробной информации следует обратиться к производителю программного обеспечения. Этот проигрыватель не поддерживает диски, записанные в режиме пакетной записи (формат UDF).

Дополнительную информацию о поддержке дисков DVD-R/RW или CD-R/RW см. на их упаковке.

## Глава 2

## Подключение

## Легкость подключения

- Перед установкой или изменением любых соединений отключите питание и отсоедините сетевой шнур от розетки переменного тока.
- Описанная здесь процедура установки является базовой и позволяет воспроизводить диски, используя только кабели, входящие в комплект поставки проигрывателя. При такой установке стереофонический звук воспроизводится через акустические системы телевизора.
- На следующих иллюстрациях изображена модель DV-490V, однако соединения для модели DV-393 аналогичны, если не указано иначе.

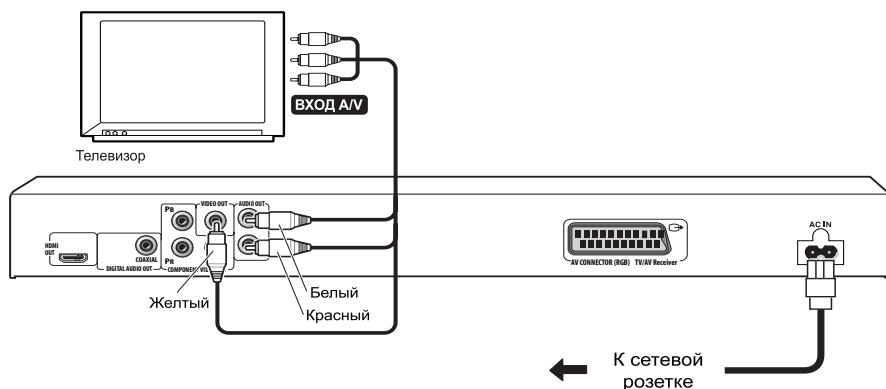
**Внимание**

- Этот проигрыватель оборудован технологией защиты от копирования. Не подключайте проигрыватель к телевизору через видеомagniфон, используя кабели AV или S-Video, так как изображение с проигрывателя может некорректно отображаться на экране телевизора (по этой же причине проигрыватель, возможно, не будет поддерживать некоторые комбинации телевизор/видеомagniфон; для получения дополнительных сведений обратитесь к изготовителю).
- При указанной выше схеме подключения к телевизору не устанавливайте для параметра **Компонентн. вых.** (см. *Параметры меню Выводовидео* на стр. 37) значение **Построчный**.

## 1 Подключите гнезда VIDEO OUT и AUDIO OUT L/R к соответствующим входам A/V на телевизоре.

С помощью прилагаемого кабеля аудио/видео подключите красный и белый штекеры к аудиовыходам, а желтый штекер - к видеовыходу. Убедитесь, что левый и правый аудиовыходы подключены к соответствующим входам для обеспечения надлежащего стереозвука.

Ниже приводится информация по использованию компонентного кабеля или кабеля S-video для подключения видеосигнала.

## 2 Подключите прилагаемый кабель питания к гнезду AC IN, а затем вставьте его в розетку электропитания.



### Примечание

- Перед отключением проигрывателя от розетки электропитания сначала выключите его с помощью кнопки **⏻ STANDBY/ON** на передней панели или на пульте дистанционного управления, и дождитесь, пока на дисплее проигрывателя не погаснет индикация **-OFF-**.
- По вышеупомянутым причинам не подключайте этот проигрыватель к отключаемым источникам питания, имеющимся на некоторых усилителях и ресиверах AV.

## Подключение с помощью кабеля SCART AV

Разъем AV типа SCART предназначен для подключения к телевизору или ресиверу AV. В качестве видеовыхода можно выбрать обычный композитный сигнал и RGB. Для получения сведений об установке см. *AV вых. SCART* на стр. 38.

Разъем SCART AV содержит аналоговые аудиовыходы, поэтому не требуется подключать разъемы **AUDIO OUT L/R**.

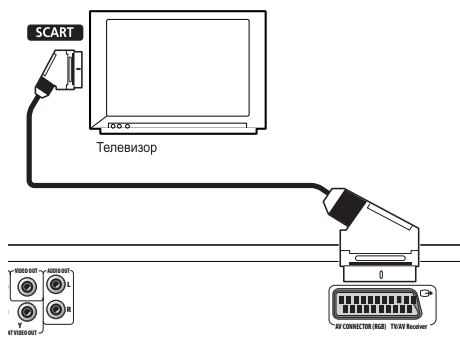

## 1 Используйте кабель SCART (не входит в комплект поставки) для подключения выхода AV CONNECTOR (RGB) к входу SCART AV телевизора (или ресивера AV).

## Подключение с помощью компонентного видеовыхода

Для подключения проигрывателя к телевизору (или другому оборудованию) вместо стандартного видеовыхода можно использовать компонентный видеовыход. Это обеспечивает наивысшее качество изображения из трех возможных вариантов подключения.

- Используйте компонентный видеокабель (не входит в комплект поставки) для подключения выхода **COMPONENT VIDEO OUT** к компонентному видеовыходу телевизора, монитора или ресивера AV.

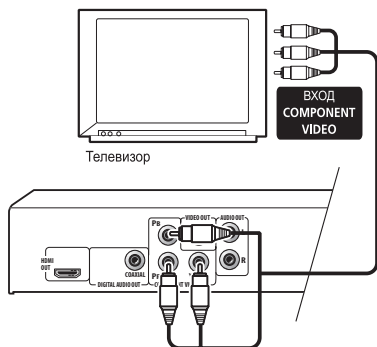

### Получение сигнала построчной развертки с компонентного видеовыхода

На этом проигрывателе сигнал построчной развертки может выводиться через компонентный видеовыход. По сравнению с чересстрочным видео, частота развертки изображения в формате построчной развертки видео в два раза выше, в результате чего создается более устойчивое изображение без бликов.

О том, как установить параметры проигрывателя для использования сигнала построчной развертки телевизора, см. раздел *Параметры меню Видеовыход* на стр. 37. Когда проигрыватель настроен на вывод сигнала построчной развертки, на передней панели отображается индикатор **PRGSVE**.



#### Внимание

- Когда **Компонентн. вых.** (стр. 37) установлен на **Построчный**, видеовыход с гнезда **VIDEO OUT** (композитный) отсутствует.
- Чтобы отображать видеоизображение на нескольких мониторах одновременно, убедитесь, что проигрыватель установлен на режим **Чересстрочный**.
- Если к проигрывателю с построчной разверткой сигнала подключен телевизор, не совместимый с этим типом сигнала, на экране телевизора вообще ничего не отображается. В этом случае выключите всю аппаратуру и заново подключите ее с

помощью видеокабеля, входящий в комплект поставки (см. *Легкость подключения* на стр. 12), а затем переключите сигнал в режим **Чересстрочный** (см. ниже).

### Переключение видеовыхода в режим чересстрочной развертки с передней панели управления

Переключите проигрыватель в режим ожидания, а затем нажмите на передней панели кнопку **STANDBY/ON**, нажимая кнопку **◀◀**, чтобы переключить проигрыватель в режим **Чересстрочный**.

- *Только DV-490V*: Если проигрыватель подсоединен через интерфейс HDMI, то прежде чем выполнять сброс настроек проигрывателя на вывод с чересстрочной разверткой, отсоедините кабель HDMI. (Если подсоединен левый, разрешение вывода HDMI будет сброшено на настройку по умолчанию — см. *Сброс разрешения вывода на настройку по умолчанию при соединении HDMI* на стр. 16.)

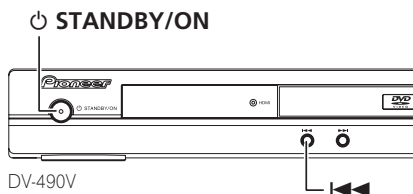

### Подключение к ресиверу AV

Для прослушивания многоканального объемного звука необходимо подключить проигрыватель к ресиверу AV с помощью цифрового аудиовыхода.

Помимо цифрового, рекомендуется также выполнить стереофоническое аналоговое подключение.

Возможно, к ресиверу AV потребуются также подключить видеовыход. Можно использовать любой из имеющихся на проигрывателе видеовыходов (на иллюстрации показано подключение для стандартного (композитного) видеосигнала).

1 Подключите гнездо DIGITAL AUDIO OUT COAXIAL проигрывателя к цифровому коаксиальному входу на ресивере AV.

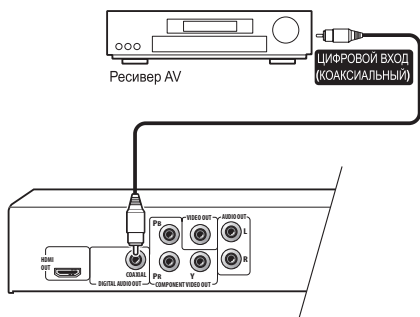

Используйте коаксиальный кабель (аналогичный прилагаемому видеокабелю) для подключения гнезда **COAXIAL DIGITAL AUDIO OUT** к коаксиальному входу ресивера AV.

2 Подключите аналоговые гнезда AUDIO OUT L/R и VIDEO OUT проигрывателя к соответствующему набору аудио- и видеовходов на ресивере AV.

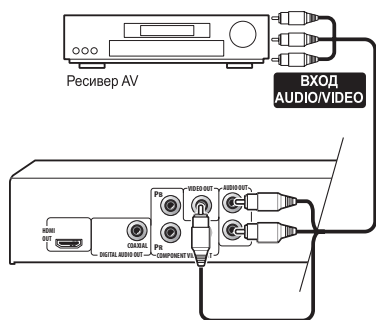

- Для подключения к ресиверу AV при желании можно использовать разъем SCART AV, S-video или разъемы компонентного видео.

## Подключение с помощью HDMI (только DV-490V)

При наличии монитора или дисплея HDMI их можно подключить к этому проигрывателю с помощью имеющегося в продаже кабеля HDMI.

Через разъем HDMI выводится несжатый цифровой видеосигнал, а также почти любой цифровой звук, поддерживаемый проигрывателем, включая DVD-Video, Video CD/Super VCD, CD и MP3.

1 Используйте кабель HDMI для подключения разъема HDMI OUT на этом проигрывателе к разъему HDMI на мониторе, совместимом с HDMI.

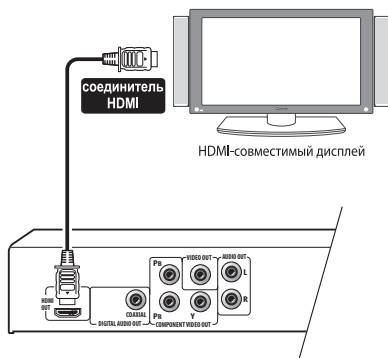

- Для обеспечения надлежащего соединения с разъемом на проигрывателе стрелка на разъеме кабеля должна находиться сверху.

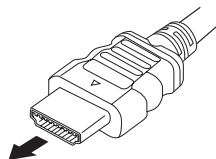



### Примечание

- Это устройство разработано с учетом совместимости с HDMI (мультимедийный интерфейс высокой четкости). В зависимости от подключенного компонента использование соединения DVI может привести к ненадежной передаче сигналов.
- При изменении компонента, подключенного к выходу HDMI, также необходимо изменить настройки HDMI для соответствия новому компоненту (о том, как сделать это, см. *HDMI выход* на стр. 37, *Разрешение HDMI* на стр. 38 и *Цвет HDMI* на стр. 38). Однако после этого настройки для каждого компонента сохраняются в памяти (до 2 компонентов).
- Соединение HDMI совместимо с 2-канальными линейными сигналами PCM 44,1 кГц/48 кГц, 16 бит/20 бит/24 бита, а также со звуковым битовым потоком Doly Digital, DTS и MPEG.

## Об интерфейсе HDMI



HDMI (мультимедийный интерфейс высокой четкости) поддерживает передачу и видео, и аудиосигнала по одному цифровому соединению для использования с DVD проигрывателями, DTV, приставками кабельного ТВ и другими устройствами AV. Интерфейс HDMI был разработан для обеспечения технологии защиты цифровых широкополосных данных (HDCP), а также цифрового визуального интерфейса (DVI) в одной спецификации. HDCP используется для защиты цифрового контента, передаваемого и принимаемого дисплеями, совместимыми с DVI.

HDMI способен поддерживать стандартное, улучшенное изображение или изображение высокой четкости, а также стандартный и многоканальный объемный звук. Интерфейс HDMI поддерживает несжатое видео, полосу пропускания до 2,2 гигабит в секунду (с помощью сигналов HDTV), один разъем

(вместо нескольких кабелей и разъемов) и обмен данными между источником AV и устройствами AV (например, цифровым телевизором).

*HDMI, логотип HDMI и High-Definition Multimedia Interface (мультимедийный интерфейс высокой четкости) являются товарными знаками или зарегистрированными товарными знаками компании HDMI licensing LLC.*

### Сброс разрешения вывода на настройку по умолчанию при соединении HDMI

Переключите проигрыватель в режим ожидания, а затем нажмите на передней панели кнопку  **STANDBY/ON**, нажимая кнопку  **576P/480P**.

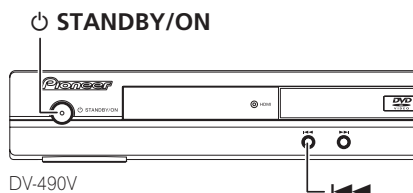



Глава 3

# Органы управления и дисплеи

## Передняя панель

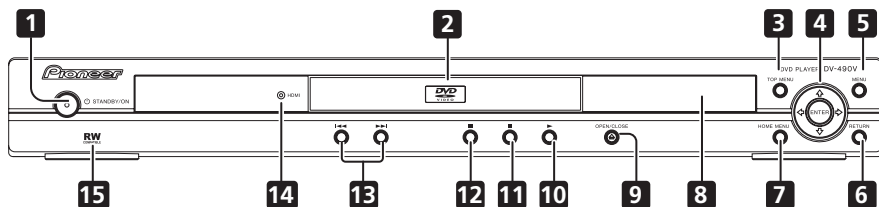

DV-490V

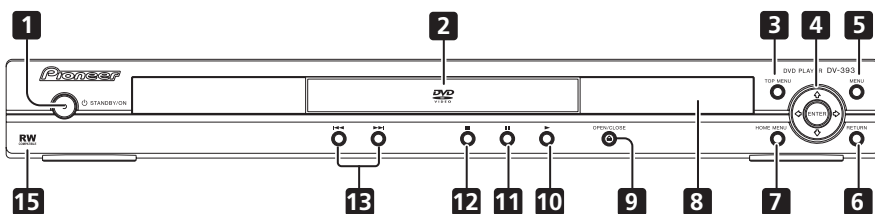

DV-393

- |  |   |
|--|---|
| <ul style="list-style-type: none"> <li>1 <b>⏻ STANDBY/ON</b> (стр. 19)</li> <li>2 <b>Лоток для дисков</b></li> <li>3 <b>TOP MENU</b> (стр. 23)</li> <li>4 <b>Кнопка ENTER и кнопки управления курсором</b> (стр. 19)</li> <li>5 <b>MENU</b> (стр. 23)</li> <li>6 <b>RETURN</b> (стр. 23)</li> <li>7 <b>HOME MENU</b> (стр. 19)</li> <li>8 <b>Дисплей</b></li> <li>9 <b>▲ OPEN/CLOSE</b> (стр. 21)</li> </ul> | <ul style="list-style-type: none"> <li>10 <b>▶</b> (стр. 22)</li> <li>11 <b>⏸</b> (стр. 22)</li> <li>12 <b>■</b> (стр. 22)</li> <li>13 <b>◀▶</b> (стр. 22)</li> <li>14 <b>Индикатор HDMI (только DV-490V)</b><br/>Включается, когда проигрыватель распознается другим HDMI или компонентом, совместимым с DVI/HDCP.</li> <li>15 <b>Поддерживает диски RW</b> (стр. 19)</li> </ul> |
|--|---|

## Пульт дистанционного управления

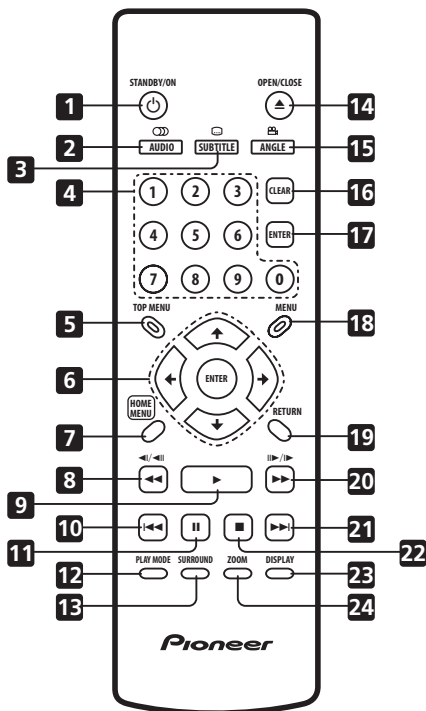

- 1 **STANDBY/ON** (стр. 19)
- 2 **AUDIO** (стр. 32)
- 3 **SUBTITLE** (стр. 32)
- 4 **Цифровые кнопки** (стр. 22)
- 5 **TOP MENU** (стр. 23)
- 6 **Кнопка ENTER и кнопки управления курсором** (стр. 19)
- 7 **HOME MENU** (стр. 19)
- 8 **◀◀ и ◀/▶/▶▶** (стр. 22, 25)
- 9 **▶** (стр. 22)
- 10 **◀◀** (стр. 22)
- 11 **||** (стр. 22)
- 12 **PLAY MODE** (стр. 28)
- 13 **SURROUND** (стр. 34)
- 14 **▲ OPEN/CLOSE** (стр. 21)
- 15 **ANGLE** (стр. 33)
- 16 **CLEAR** (стр. 30)
- 17 **ENTER** (стр. 19)
- 18 **MENU** (стр. 23)
- 19 **RETURN** (стр. 19)
- 20 **▶▶ и ||/▶▶** (стр. 22, 25)
- 21 **▶▶▶** (стр. 22)
- 22 **■** (стр. 22)
- 23 **DISPLAY** (стр. 33)
- 24 **ZOOM** (стр. 33)

- 13 **SURROUND** (стр. 34)
- 14 **▲ OPEN/CLOSE** (стр. 21)
- 15 **ANGLE** (стр. 33)
- 16 **CLEAR** (стр. 30)
- 17 **ENTER** (стр. 19)
- 18 **MENU** (стр. 23)
- 19 **RETURN** (стр. 19)
- 20 **▶▶ и ||/▶▶** (стр. 22, 25)
- 21 **▶▶▶** (стр. 22)
- 22 **■** (стр. 22)
- 23 **DISPLAY** (стр. 33)
- 24 **ZOOM** (стр. 33)

### Использование пульта дистанционного управления

При использовании пульта дистанционного управления необходимо помнить перечисленные ниже правила.

- Убедитесь в отсутствии препятствий между пультом дистанционного управления и дистанционным датчиком устройства.
- Дальность действия пульта дистанционного управления составляет около 7 м.
- Эффективность работы пульта дистанционного управления может снижаться при попадании на дистанционный датчик устройства ярких солнечных лучей или сильного света флуоресцентной лампы.
- Пульты дистанционного управления различных приборов могут создавать помехи друг для друга. Избегайте пользоваться пультами дистанционного управления другого оборудования, расположенного рядом с этим устройством.
- Заметив, что дальность действия пульта дистанционного управления сократилась, замените батарейки.

## Глава 4

## Начало работы

## Включение

После проверки правильности всех соединений и подключения проигрывателя к сети электропитания нажмите кнопку **STANDBY/ON** на передней панели или на пульте дистанционного управления для включения проигрывателя.

Включите телевизор, и убедитесь, что на нем выбран вход, к которому подключен проигрыватель DVD.

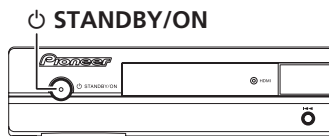

DV-490V



## Часто задаваемые вопросы

- Проигрыватель DVD включается, но на экране телевизора нет изображения.

Убедитесь, что на телевизоре выбран правильный видеовход (а не телевизионный канал). Например, при подключении проигрывателя к входам **VIDEO 1** телевизора переключите телевизор на **VIDEO 1**.



## Примечание

- Этот проигрыватель оснащен функциями хранителя экрана и автоматического выключения питания. Хранитель экрана включается, если остановить проигрыватель и не нажимать кнопки в течение примерно пяти минут. Проигрыватель автоматически переключается в режим ожидания, если лоток диска закрыт, диск не воспроизводится, и ни одна кнопка не нажимается в течение примерно 30 минут.

## Использование экранных дисплеев

Для удобства эксплуатации проигрывателя в нем широко используется система графических экранных дисплеев.

Перемещение по экранам осуществляется одинаково – с помощью кнопок управления курсором (**↑/↓/←/→**) для перемещения по пунктам и нажатия кнопки **ENTER** для выбора нужного пункта.

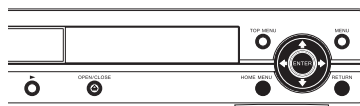
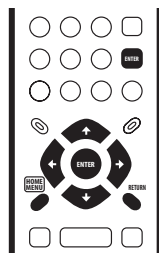

Кнопка	Функции
<b>HOME MENU</b>	Отображение экранного дисплея и выход из него.
<b>↑/↓/←/→</b>	Переход к другому пункту меню.
<b>ENTER</b>	Выбор выделенного пункта меню (обе кнопки <b>ENTER</b> на пульте дистанционного управления работают аналогично).
<b>RETURN</b>	Возврат к главному меню без сохранения изменений.

**Примечание**

- В этом руководстве термин ‘выбрать’ означает выделение пункта меню с помощью кнопок управления курсором с последующим нажатием кнопки **ENTER**.

## Настройка проигрывателя для телевизора

Если имеется широкоэкранный телевизор (16:9), необходимо настроить проигрыватель так, чтобы изображение отображалось правильно. Если используется обычный телевизор (4:3), можно не изменять настройки проигрывателя по умолчанию и перейти к следующему разделу.

### 1 Нажмите кнопку HOME MENU и выберите пункт ‘Исходные настр.’.

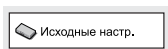

### 2 Выберите пункт ‘Телеэкран’ в параметрах ‘Видеовыход’.

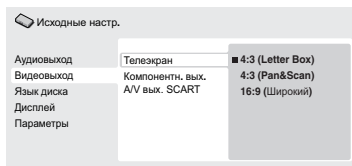

### 3 Если имеется широкоэкранный телевизор (16:9), выберите ‘16:9(Широкий)’.

Если используется обычный телевизор (4:3), можно изменить значение с **4:3(Letter Box)** на **4:3 (Pan & Scan)**. Подробнее см. раздел *Параметры меню Видеовыход* на стр. 37.

### 4 Нажмите кнопку HOME MENU для выхода из экрана меню.

## Установка языка экранных дисплеев этого проигрывателя

Этот параметр используется для установки языка экранных дисплеев проигрывателя.

### 1 Нажмите кнопку HOME MENU и выберите пункт ‘Исходные настр.’.



### 2 Выберите параметр ‘Язык меню’ в меню ‘Дисплей’.

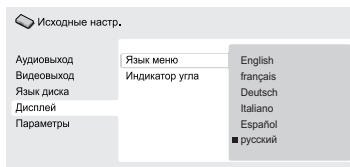

### 3 Выберите язык.

Язык экранного дисплея изменяется в соответствии с выбором.

### 4 Нажмите кнопку HOME MENU для выхода из экрана меню.

## Воспроизведение дисков

Здесь описываются основные органы управления воспроизведением дисков DVD, CD, Video CD/Super VCD, DivX video и MP3/WMA. Дополнительные функции подробно описываются в следующей главе.

Подробную информацию о воспроизведении дисков с изображениями в формате JPEG см. в разделе *Просмотр слайдов JPEG* на стр. 26.

**Внимание**

- В этом руководстве термин ‘DVD’ означает DVD-Video и DVD-R/RW. Если функция относится к конкретному типу дисков DVD, это указывается отдельно.

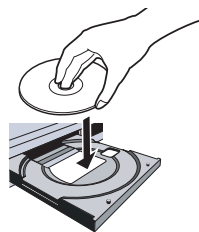
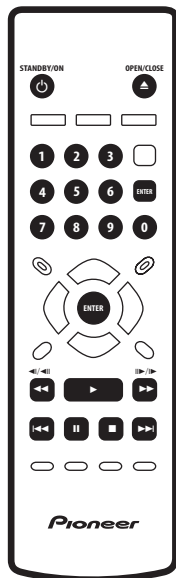

**1 Если проигрыватель не включен, нажмите кнопку  STANDBY/ON для его включения.**

При воспроизведении диска DVD, содержащего файлы формата DivX video или Video CD/Super VCD, включите телевизор и убедитесь, что на нем выбран правильный видеовход.

**2 Нажмите кнопку , чтобы открыть лоток для дисков.**

**3 Вставьте диск.**

Установите диск стороной с этикеткой вверх, используя для выравнивания диска направляющую в лотке (при установке двустороннего диска DVD установите его стороной воспроизведения вниз).

**4 Нажмите кнопку , чтобы начать воспроизведение.**

При воспроизведении диска DVD или Video CD/Super VCD на экране может появиться меню. Чтобы узнать, как перемещаться по меню, см. разделы *Меню дисков DVD-Video* на стр. 23 и *Меню дисков PBC Video CD/Super VCD* на стр. 23.

- Если воспроизводятся файлы с содержанием DivX video или аудиофайлы MP3/WMA, то перед началом воспроизведения и т.д. может пройти несколько секунд. Это нормальное явление.
- Смотрите *Поддержка форматов дисков/содержимого при воспроизведении* на стр. 8, если вы хотите воспроизводить двойные диски (гибридные диски DVD/CD).

 **Примечание**

- Возможно, вы обнаружите, что некоторые кнопки не работают в определенных частях некоторых дисков DVD. Это не является признаком неисправности.
- Если на диске содержится комбинация файлов DivX video и файлов других типов (например, MP3), с помощью экранного дисплея следует выбрать, что воспроизводить: файлы DivX video (**DivX**) или файлы других типов (**MP3 / WMA / JPEG**).

## Основные органы управления воспроизведением

В следующей таблице приведены основные кнопки управления воспроизведением дисков на пульте дистанционного управления. В следующей главе даются более подробные сведения о воспроизведении дисков.

Кнопка	Функции
▶	Начало воспроизведения. Если на дисплее отображается <b>RESUME</b> или <b>LAST MEM</b> , то воспроизведение возобновляется с места остановки или последней точки в памяти (см. также раздел <i>Возобновление и последняя запись</i> ниже.)
	Приостанавливает воспроизведение диска или возобновляет его.
■	Остановка воспроизведения. См. также раздел <i>Возобновление и последняя запись</i> ниже.
◀◀ (только на пульте дистанционного управления)	Нажмите для запуска быстрого поиска в обратном направлении. Нажмите ▶ (воспроизведение) для возобновления обычного воспроизведения.
▶▶ (только на пульте дистанционного управления)	Нажмите для запуска быстрого поиска вперед. Нажмите ▶ (воспроизведение) для возобновления обычного воспроизведения.
◀◀◀	Переход к началу текущей дорожки, главы или раздела, затем к предыдущим дорожкам/главам/разделам.
▶▶▶	Переход к следующей дорожке, главе или разделу.

Кнопка	Функции
<b>Цифры</b> (только на пульте дистанционного управления)	Используйте для ввода номера главы/раздела/дорожки. Нажмите кнопку <b>ENTER</b> для выбора. <ul style="list-style-type: none"> <li>Если диск остановлен, воспроизведение начинается с выбранного номера главы (для дисков DVD) или дорожки (для дисков CD/Video CD/Super VCD).</li> <li>Если диск воспроизводится, выполняется переход к воспроизведению с начала выбранной главы (режим VR для DVD-RW), раздела (DVD-Video) или дорожки (CD/Video CD/Super VCD).</li> </ul>

## Возобновление и последняя запись

При остановке воспроизведения диска DVD, CD, Video CD/Super VCD или DivX video на экране отображается **RESUME**, указывающая, что воспроизведение можно возобновить с данной точки.

Если лоток диска не был открыт, то при следующем воспроизведении на дисплее отображается **RESUME**, и воспроизведение продолжается с точки возобновления воспроизведения. (Если требуется удалить точку возобновления, нажмите кнопку ■ (стоп) во время индикации **RESUME**.)

Если при использовании дисков DVD и Video CD/ Super VCD вынуть диск из проигрывателя после остановки воспроизведения, последняя точка воспроизведения записывается в память. При последующей загрузке этого же диска на дисплее будет отображаться **LAST MEM**, и воспроизведение будет возобновлено с места предыдущей остановки. При использовании дисков DVD-Video проигрыватель запоминает место воспроизведения пяти последних дисков. При последующей загрузке одного из этих дисков воспроизведение можно возобновить.

**Примечание**

- Функция "Последняя запись" не действует для дисков DVD-RW в формате VR.
- Если при остановке диска не следует использовать функцию "Последняя запись", нажмите кнопку **▲ OPEN/CLOSE**, чтобы остановить воспроизведение и открыть лоток для дисков.

**Меню дисков DVD-Video**

На многих дисках DVD-Video имеются меню, с помощью которых можно выбрать материал для просмотра. С помощью этих меню можно также выполнять доступ к дополнительным функциям (например, субтитрам или выбору языка звукового сопровождения) или же к специальным функциям (например, показ слайдов). Подробные сведения см. на упаковке диска.

Иногда меню DVD-Video отображаются автоматически в начале воспроизведения; другие появляются только после нажатия кнопки **MENU** или **TOP MENU**.

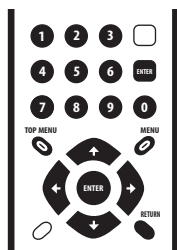

Кнопка	Функции
<b>TOP MENU</b>	Отображает 'главное меню' диска DVD — зависит от диска.
<b>MENU</b>	Отображает меню диска DVD — зависит от диска, и может быть таким же, как 'главное меню'.
<b>↑/↓/←/→</b>	Перемещает курсор по экрану.

Кнопка	Функции
<b>ENTER</b>	Выбирает текущий пункт меню.
<b>RETURN</b>	Возвращает к предыдущему экрану меню.
<b>Цифры</b> (только на пульте дистанционного управления)	Выделяет пронумерованный пункт меню (только на некоторых дисках). Нажмите кнопку <b>ENTER</b> для выбора.

**Меню дисков PBC Video CD/Super VCD**

На некоторых дисках Video CD/Super VCD имеются меню, с помощью которых можно выбрать материал для просмотра. Они называются меню PBC (меню управления воспроизведением).

При воспроизведении дисков Video CD/Super VCD с функцией PBC нет необходимости переходить по разным меню управления воспроизведением; вместо этого требуется просто выбрать дорожку, нажав цифровую кнопку, а не кнопку **▶** (воспроизведение).

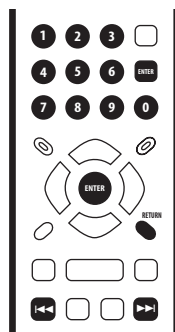

Кнопка	Функции
<b>RETURN</b>	Отображает меню PBC.
<b>Цифры</b> (только на пульте дистанционного управления)	Используйте для ввода пронумерованного пункта меню. Нажмите кнопку <b>ENTER</b> для выбора.

Кнопка	Функции
◀◀	Отображает предыдущую страницу меню (если она имеется).
▶▶	Отображает следующую страницу меню (если она имеется).



### Часто задаваемые вопросы

- Автоматический выброс диска DVD происходит через несколько секунд после его загрузки!

Скорее всего, зона диска не соответствует проигрывателю. Номер зоны обычно напечатан на диске. Сравните его с номером зоны проигрывателя (он находится на задней панели). См. также раздел *Регионы для дисков DVD-Video* на стр. 46.

Если с номером зоны все в порядке, возможно, диск поврежден или испачкан. Очистите диск и поищите признаки его повреждений. См. также раздел *Уход за проигрывателем и дисками* на стр. 43.

- Почему установленный диск не воспроизводится?

Проверьте, правильной ли стороной установлен диск (стороной с этикеткой вверх), а также что он не поврежден и не испачкан. Информацию об очистке дисков см. в разделе *Уход за проигрывателем и дисками* на стр. 43.

Если диск установлен правильно, но не воспроизводится, возможно, формат или тип диска не поддерживается (например, DVD-Audio или DVD-ROM). Сведения о поддерживаемых дисках см. в разделе *Поддержка форматов дисков/содержимого при воспроизведении* на стр. 8.

- Почему при воспроизведении некоторых дисков в верхней и нижней частях экрана широкоэкранный телевизор появляются черные полосы?

Формат некоторых фильмов таков, что черные полосы в верхней и нижней частях экрана необходимы даже на широкоэкранном телевизоре. Это не является признаком неисправности.

- Имеется стандартный телевизор (4:3), и на проигрывателе установлен режим *Pan & Scan* для воспроизведения широкоэкранных DVD. Почему некоторые диски по-прежнему воспроизводятся с черными полосами сверху и внизу изображения?

Некоторые диски переопределяют установки проигрывателя, поэтому даже при выборе значения **4:3 (Pan & Scan)** они будут воспроизводиться с использованием формата "Letter Box". Это не является признаком неисправности.

- Проигрыватель подключен к компоненту, совместимому с HDMI, но никакого сигнала нет, и индикатор HDMI на передней панели не включается!

Убедитесь, что этот проигрыватель выбран в качестве входа HDMI в настройках используемого компонента. Возможно, для этого потребуется обратиться к инструкции по эксплуатации компонента. Подробные сведения о совместимости с HDMI см. в разделе *Подключение с помощью HDMI (только DV-490V)* на стр. 15.

- Изображение не поступает с выхода HDMI!

Этот проигрыватель не может отображать изображения, полученного из источников с поддержкой DVI. Подробные сведения о совместимости с HDMI см. в разделе *Подключение с помощью HDMI (только DV-490V)* на стр. 15.

Убедитесь, что разрешение этого проигрывателя соответствует разрешению компонента, подключенного с использованием HDMI. Об изменении разрешения см. в разделе *Разрешение HDMI* на стр. 38.



## Глава 5

# Воспроизведение дисков

**Примечание**

- Большинство описанных в этой главе функций относится к дискам DVD, Video CD/Super VCD, CD, DivX video и WMA/MP3 JPEG, хотя их точное функционирование незначительно изменяется в зависимости от установленного диска.
- На некоторых дисках DVD использование отдельных функций в некоторых частях диска ограничено (например, воспроизведение в случайной последовательности или повтор). Это не является неисправностью.
- Некоторые функции дисков Video CD/Super VCD недоступны при просмотре в режиме PBC. При необходимости их использования следует запустить воспроизведение, нажав цифровую кнопку для выбора дорожки.

## Поиск на дисках

Возможен быстрый поиск на дисках вперед или назад на четырех различных скоростях (диски DivX video только на одной скорости).

**1 Прежде чем начать поиск, во время воспроизведения нажмите ◀◀ или ▶▶.**

- При поиске на дисках DVD, DivX video и Video CD/Super VCD звук не воспроизводится.

**2 Нажмите эту кнопку несколько раз для увеличения скорости поиска.**

- Скорость поиска отображается на экране.

**3 Для возобновления обычного воспроизведения нажмите ▶ (воспроизведение).**

- При поиске на диске Video CD/Super VCD, воспроизводимого в режиме PBC, или дорожки WMA/MP3, воспроизведение автоматически возобновляется в конце или в начале дорожки.

- Для некоторых дисков DVD нормальное воспроизведение может автоматически возобновляться при достижении нового раздела на диске.

## Замедленное воспроизведение

Замедленное воспроизведение дисков DVD возможно на четырех различных скоростях вперед и назад. Замедленное воспроизведение дисков Video CD/Super VCD и DivX video возможно на четырех различных скоростях вперед.

**1 Во время воспроизведения нажмите кнопку II (пауза).**

**2 Нажмите и удерживайте нажатой кнопку ◀I/◀II или II▶/I▶, пока не начнется замедленное воспроизведение.**

- Скорость замедленного воспроизведения отображается на экране.
- Во время замедленного воспроизведения звук отсутствует.

**3 Нажмите эту кнопку несколько раз для изменения скорости замедленного воспроизведения.**

**4 Для возобновления обычного воспроизведения нажмите ▶ (воспроизведение).**

- Для некоторых дисков нормальное воспроизведение может автоматически возобновляться при достижении новой главы.

## Кадр вперед/кадр назад

Для дисков DVD возможен покадровый просмотр вперед и назад. При использовании дисков с файлами Video CD/Super VCD и DivX video возможен только покадровый просмотр вперед.

**1 Во время воспроизведения нажмите кнопку II (пауза).**

**2 Нажмите <I/<II или II/>I/> для перехода на один кадр вперед или назад.**

**3 Для возобновления обычного воспроизведения нажмите > (воспроизведение).**

- Для некоторых дисков нормальное воспроизведение может автоматически возобновляться при достижении новой главы.

## Просмотр слайдов JPEG

Установив диск CD/CD-R/RW с изображениями в формате JPEG, нажмите кнопку > (воспроизведение) для запуска показа слайдов, который начинается с первой папки/изображения на диске. Проигрыватель отображает изображения, содержащиеся в каждой папке, в алфавитном порядке.

- Если в папке имеются файлы WMA/MP3, то воспроизведение слайдшоу и файлов WMA/MP3 повторяется. Во время воспроизведения звука можно использовать функции пропуска (I<</>>I), поиска (<<I/>>I) и паузы (II).

Изображения автоматически изменяются таким образом, чтобы заполнять максимально возможную площадь экрана (если форматное соотношение сторон изображения отличается от экрана телевизора, по краям или в верхней и нижней частях экрана могут появляться черные полосы).

Во время показа слайдов:

Кнопка	Функции
II	Приостанавливает показ слайдов; нажмите повторно для возобновления.

Кнопка	Функции
I<<	Показывает предыдущее изображение.
>>I	Показывает следующее изображение.
I</>	Пауза показа слайдов и поворот отображаемого изображения на 90° (против) по часовой стрелке. (нажмите кнопку > (воспроизведение) для возобновления показа слайдов.)
I/>	Пауза показа слайдов и отражение изображения по горизонтали или вертикали. (нажмите кнопку > (воспроизведение) для возобновления показа слайдов.)
ZOOM	Пауза показа слайдов и масштабирование изображения. Нажимайте эту кнопку для переключения масштабов 1x, 2x и 4x. (нажмите кнопку > (воспроизведение) для возобновления показа слайдов.)
MENU	Отображает экран навигатора диска (см. ниже).



### Примечание

- Время загрузки файла проигрывателем напрямую зависит от размера файла.

## Обзор содержимого диска DVD или Video CD/Super VCD с помощью навигатора диска

Для перемещения по содержимому диска DVD или Video CD/Super VCD и поиска нужной части используйте навигатор диска.



### Внимание

- Для дисков Video CD/Super VCD в режиме PBC навигатор диска использовать нельзя.

1 Во время воспроизведения нажмите кнопку HOME MENU и выберите в экранном меню параметр 'Навигатор диска'.

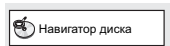

2 Выберите параметр просмотра.



Параметры зависят от типа установленного диска, и от того, проигрывается диск или нет, и включают следующие элементы.

- **Глава** – главы дисков DVD-Video.
- **Раздел** – разделы текущей главы диска DVD-Video.
- **Дорожка** – дорожки диска Video CD/Super VCD.
- **Время** – миниатюры диска Video CD/Super VCD через 10-минутные интервалы.
- **Оригинал: Глава** – оригинальные главы с диска DVD-RW в режиме VR.
- **Список воспроизв.: Глава** – главы списка воспроизведения с диска DVD-RW в режиме VR.
- **Оригинал: Время** – миниатюры содержания оригинала с 10-минутными интервалами.
- **Список воспроизв.: Время** – миниатюры из списка воспроизведения с 10-минутными интервалами.

На экране отображается до шести движущихся миниатюр, расположенных одна за другой. Для отображения предыдущих/следующих шести миниатюр нажмите ◀◀/▶▶ (можно не дожидаться, пока закончится воспроизведение всех миниатюр на предыдущей/следующей странице).

3 Выберите изображение миниатюры, которую необходимо воспроизвести.



Для выбора миниатюры используйте либо кнопки управления курсором (↑/↓/←/→) и нажмите ENTER, либо цифровые кнопки. Чтобы сделать выбор с помощью цифровых кнопок, введите номер из двух цифр и нажмите ENTER.

### Совет

- Другим способом поиска определенного места на диске является использование одного из режимов поиска. См. раздел *Поиск по диску* на стр. 31.

## Обзор файлов WMA, MP3, DivX video и JPEG с помощью навигатора диска

Используйте навигатор диска для поиска файла или папки по имени. Обратите внимание на то, что если на этом же диске имеются файлы других типов, они не будут отображаться в навигаторе диска.

1 Нажмите кнопку HOME MENU и выберите в экранном меню параметр 'Навигатор диска'.

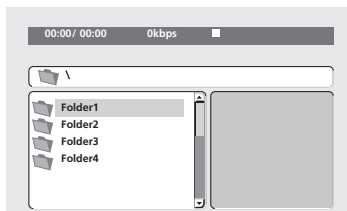

## 2 Используйте кнопки управления курсором (↑/↓/←/→) и ENTER для навигации.

Используйте кнопки управления курсором вверх/вниз (↑/↓) для перемещения вверх или вниз по списку папок/файлов.

Используйте кнопку курсора влево (←) для возврата к папке верхнего уровня.

Используйте кнопку **ENTER** или кнопку курсора вправо (→) для открытия выделенной папки.

- Для возврата к папке верхнего уровня можно также перейти в верхнюю часть списка к папке '..' и нажать кнопку **ENTER**.
- При выделении файла JPEG справа отображается миниатюра изображения.

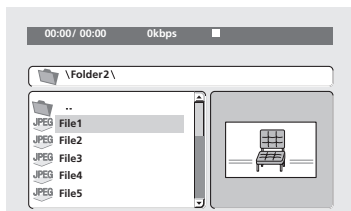

## 3 Для воспроизведения выделенной дорожки или файла DivX video или отображения выделенного файла JPEG нажмите кнопку ENTER.

- При выборе файла WMA/MP3 или DIVX video воспроизведение начинается с выбранного файла и продолжается до конца папки.
- При выборе файла JPEG показ слайдов начинается с выбранного файла и продолжается до конца папки.



### Совет

- Просматривать слайды JPEG можно, прослушивая файлы WMA/MP3. Просто выберите аудиофайл для прослушивания, а затем файл JPEG, с которого следует начать показ слайдов. Воспроизведение и слайдшоу, и звуковых файлов повторяется. Управление воспроизведением работает только для слайд-шоу файлов в формате JPEG.

- Для воспроизведения не только текущей папки, но и всего диска, закройте навигатор диска и начните воспроизведение с помощью кнопки ► (воспроизведение).

## Многократное воспроизведение фрагмента на диске

Функция "Фрагмент А-В" позволяет определить на дорожке (диск CD, Video CD/Super VCD) или в главе (DVD) две точки (А и В), образующие многократно повторяющийся фрагмент.

- Функцию "Фрагмент А-В" нельзя использовать с дисками Video CD/Super VCD в режиме РРС или с файлами WMA/MP3/DivX video.

### 1 Во время воспроизведения нажмите кнопку PLAY MODE и выберите 'Фрагмент А-В' в списке функций слева.

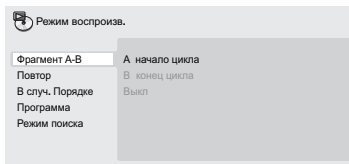

### 2 Нажмите кнопку ENTER в пункте 'А начало цикла' и установите начальную точку фрагмента.

### 3 Нажмите кнопку ENTER в пункте 'В конец цикла' и установите конечную точку фрагмента.

После нажатия кнопки **ENTER** начинается многократное воспроизведение отмеченного фрагмента.

### 4 Для возобновления обычного воспроизведения выберите в меню параметр 'Выкл'.

## Повторное воспроизведение

Параметры повторного воспроизведения различны для разных дисков. Возможно также совместное использование функций повторного воспроизведения и запрограммированного воспроизведения для повтора дорожек/разделов в списке программы (см. раздел *Создание списка программы* на стр. 30).

### **Внимание**

- Функцию повторного воспроизведения нельзя использовать для дисков Video CD/Super VCD в режиме PBC или для дисков WMA/MP3.
- Нельзя одновременно использовать повторное воспроизведение и воспроизведение в случайной последовательности.

**1 Во время воспроизведения нажмите кнопку PLAY MODE и выберите 'Повтор' в списке функций слева.**

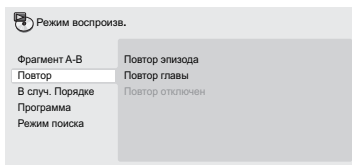

**2 Выберите параметр повторного воспроизведения.**

Если активирован режим запрограммированного воспроизведения, выберите **Повтор программы** для повтора списка программы или **Повтор отключен** для отмены.

Параметры повторного воспроизведения зависят от типа установленного диска. Например, для дисков DVD можно выбрать **Повтор эпизода** или **Повтор главы** (или **Повтор отключен**).

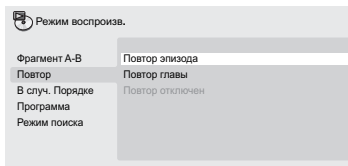

- Для дисков CD и Video CD/Super VCD выберите **Повтор диска** или **Повтор трека** (или **Повтор отключен**).
- Для дисков DivX выберите **Повтор эпизода** (или **Повтор отключен**).

## Воспроизведение в случайном порядке

Функция воспроизведения в случайном порядке используется для воспроизведения глав, разделов (DVD-Video) или дорожек (CD, Video CD/Super VCD) в случайном порядке.

(Обратите внимание на то, что одни и те же дорожки/главы/разделы могут воспроизводиться несколько раз.)

Функцию воспроизведения в случайном порядке можно включить во время воспроизведения или остановки диска.

### **Внимание**

- Воспроизведение в случайном порядке будет продолжаться, пока не будет выбран параметр **Случ. пор. ВЫКЛ.** в меню параметров воспроизведения в произвольной последовательности.
- Функцию воспроизведения в случайном порядке нельзя использовать для дисков DVD-RW в формате VR, Video CD/Super VCD в режиме PBC, дисков WMA/MP3, дисков DivX video или во время отображения меню диска DVD.
- Функцию воспроизведения в случайном порядке нельзя использовать совместно с функциями запрограммированного или повторного воспроизведения.

1 Нажмите кнопку **PLAY MODE** и выберите 'В случ. Порядке' в списке функций слева.

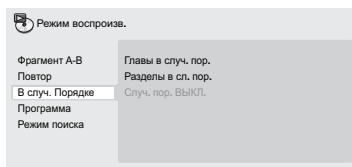

2 Выберите параметр воспроизведения в случайном порядке. Параметры воспроизведения в случайном порядке зависят от типа установленного диска. Например, для дисков DVD можно выбрать **Главы в случ. пор.** или **Разделы в сл. пор.** (или **Случ. пор. ВЫКЛ.**).

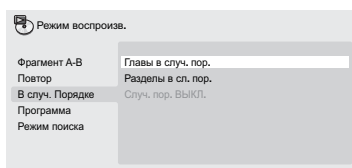

- Для дисков CD и Video CD/Super VCD выберите **Вкл** или **Выкл** для включения или отключения режима воспроизведения в случайном порядке.



#### Совет

- При воспроизведении в случайном порядке используйте следующие органы управления:

Кнопка	Функции
▶▶▶	Выбор в случайном порядке новой дорожки/главы/раздела.
◀◀◀	Возврат к началу текущей дорожки/главы/раздела; последующее нажатие приводит к выбору в случайном порядке другой дорожки/главы/раздела.

## Создание списка программы

Данная функция позволяет программировать последовательность воспроизведения глав/разделов/дорожек диска.



### Внимание

- Функцию запрограммированного воспроизведения нельзя использовать для дисков DVD-RW, Video CD/Super VCD при воспроизведении в режиме PBC, для дисков WMA/MP3, DivX video или во время отображения меню диска DVD.

1 Нажмите кнопку **PLAY MODE** и выберите 'Программа' в списке функций слева.

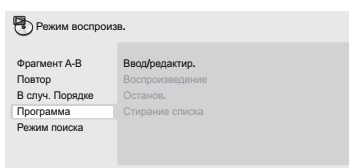

2 Выберите 'Ввод/редактир.' в списке параметров программы.

3 Используйте кнопки управления курсором и кнопку **ENTER** для выбора главы, раздела или дорожки для текущего пункта меню в списке программы.

Для диска DVD в список программы можно добавить главу или раздел.

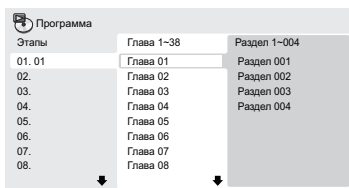

- Для диска CD или Video CD/Super VCD: выберите дорожку, которую требуется добавить в список программы.

После нажатия кнопки **ENTER** для выбора главы/раздела/дорожки номер текущей позиции автоматически смещается вниз.

## 4 Повторяйте шаг 3 для создания списка программы.

Список программы может содержать до 24 глав/разделов/дорожек.

- Можно вставить пункты в середину списка программы, выделив пункт в том месте, куда следует вставить новый пункт, и вводом номера главы/раздела/дорожки.
- Для удаления пункта выделите его и нажмите кнопку **CLEAR**.

## 5 Для воспроизведения списка программы нажмите кнопку ► (воспроизведение).

Запрограммированное воспроизведение продолжается до его отключения (см. ниже), удаления списка программы (см. ниже), извлечения диска или выключения проигрывателя.



### Совет

- При запрограммированном воспроизведении используйте следующие органы управления:

Кнопка	Функции
<b>PLAY MODE</b>	Сохранение списка программы и выход из экрана редактирования программы без запуска воспроизведения (кнопка <b>HOME MENU</b> выполняет те же функции).
<b>►►</b>	Переход к следующему пункту в списке программы.

## Другие функции, доступные с помощью меню программирования

Кроме функции "Ввод/редактир.", существуют другие функции меню программирования.

- **Воспроизведение** – запускает воспроизведение сохраненного списка программы
- **Останов.** – прекращает запрограммированное воспроизведение, но не удаляет список программы
- **Стирание списка** – удаляет список программы и прекращает запрограммированное воспроизведение

## Поиск по диску

Вы можете осуществлять поиск на диске DVD по номеру главы или раздела или же по времени; на дисках CD и Video CD/Super VCD по номеру дорожки или по времени; на дисках DivX video по времени.



### Внимание

- Функции поиска недоступны для дисков Video CD/Super VCD в режиме PBC и для дисков WMA/MP3.

### 1 Нажмите кнопку **PLAY MODE** и выберите 'Режим поиска' в списке функций слева.

### 2 Выберите режим поиска.

Параметры поиска зависят от типа установленного диска.

- Для выполнения поиска по времени необходимо, чтобы диск в этот момент воспроизводился.

### 3 Используя цифровые кнопки, введите номер главы, раздела или дорожки, либо введите время.

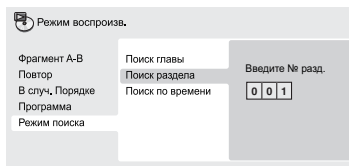

- Для поиска по времени, введите для главы (DVD/ DivX video) или дорожки (CD/Video CD/Super VCD) установленного диска число минут и секунд, через которое требуется возобновить воспроизведение. Например, нажмите **4, 5, 0, 0** для возобновления воспроизведения через 45 минут с текущего места. Для ввода 1 часа 20 минут и 30 секунд нажмите **8, 0, 3, 0**.

#### 4 Нажмите кнопку **ENTER** для начала воспроизведения.

## Выбор субтитров

На некоторых дисках DVD и DivX video имеются субтитры на одном или нескольких языках. Список субтитров обычно содержится на коробке диска. Язык субтитров можно изменять во время воспроизведения.

#### 1 Нажмите несколько раз кнопку **SUBTITLE** для выбора параметра субтитров.



#### Примечание

- Для некоторых дисков изменение языка субтитров возможно только с помощью меню диска. Для доступа к меню нажмите кнопку **TOP MENU** или **MENU**.
- О настройке языка субтитров см. раздел *Язык субтитров* на стр. 38.
- См. раздел *Отображение файлов с субтитрами DivX* на стр. 10 для дополнительной информации о субтитрах DivX.

## Переключение языка/канала звуковой дорожки

При воспроизведении дисков DVD и DivX video с диалогами на двух и более языках их можно переключать во время воспроизведения. Во время воспроизведения диска DVD-RW в формате VR с монофоническим звуком, записанным по двум каналам, возможно переключение между основным, вспомогательным и смешанным каналами. При воспроизведении диска Video CD/Super VCD возможно переключение между каналами: стерео, только левый или только правый.

#### 1 Нажмите несколько раз кнопку **AUDIO** для выбора языка/канала звуковой дорожки.

Информация о языке/канале отображается на экране.



#### Примечание

- Для некоторых дисков DVD изменение языка звуковой дорожки возможно только с помощью меню диска. Для доступа к меню нажмите кнопку **TOP MENU** или **MENU**.
- Об установке значения для языка звуковой дорожки диска DVD см. раздел *Параметры меню Язык диска* на стр. 38.



## Масштабирование экрана

С помощью функции масштабирования при просмотре диска DVD, раздела DivX video или Video CD/Super VCD или JPEG возможно увеличение части экрана с коэффициентом от 2 до 4.

**1 Во время воспроизведения используйте кнопку ZOOM для выбора коэффициента масштабирования (обычное, 2x или 4x).**

- Так как для изображения на дисках DVD, Video CD/Super VCD, разделе DivX video и JPEG установлено фиксированное разрешение, при увеличении качество изображения может ухудшаться, особенно при выборе коэффициента 4x. Это не является признаком неисправности.

**2 Используя кнопки управления курсором, измените масштабируемую область.**

Коэффициент масштабирования и масштабируемую область можно свободно изменять во время воспроизведения.

- Если навигационный квадрат в верхней части экрана исчезает, его можно отобразить, повторно нажав кнопку **ZOOM**.

## Выбор ракурса камеры

На некоторых дисках DVD есть сцены, снятые в двух или более ракурсах (подробнее смотрите на коробке диска).

При воспроизведении сцены, записанной с использованием нескольких ракурсов, на экране появляется значок , означающий возможность просмотра с другого ракурса (при желании его можно отключить; см. раздел *Параметры меню Дисплей* на стр. 39).

**1 Во время воспроизведения (или в режиме паузы) нажмите кнопку ANGLE для смены ракурса.**

## Отображение информации о диске

Во время воспроизведения диска на экране можно отображать различные сведения о дорожке, разделе и главе (например, прошедшее и оставшееся время воспроизведения).

**1 Для отображения/переключения/отмены отображения информации нажимайте кнопку DISPLAY.**

- При воспроизведении диска информация отображается в верхней части экрана. Продолжайте нажимать кнопку **DISPLAY** для изменения отображаемой информации.

## Глава 6

# Меню Настройки звука и Настройки видео

## Меню Настройки звука

Меню "Настройки звука" позволяет настраивать звучание дисков.

**1 Нажмите кнопку HOME MENU и выберите 'Настройки звука' на экранном дисплее.**

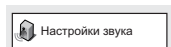

**2 Выберите и измените параметры, используя кнопки управления курсором ↑/↓/←/→ и кнопку ENTER.**



### Диапазон частот

- Параметры: **Высок., Средн., Низк., Выкл** (по умолчанию)

При просмотре дисков DVD формата Dolby Digital с пониженным уровнем громкости тихие звуки, в том числе и некоторые диалоги, можно вообще не слышать. Установив для параметра "Диапазон частот" значение "Вкл", можно повысить уровень тихих звуков, одновременно контролируя уровень участков с пиковой громкостью.

Воспринимаемые ухом различия зависят от того, какой материал прослушивается. Если уровень звука в материале не характеризуется широким диапазоном, различия могут быть незаметны.

### Примечание

- Параметр "Диапазон частот" только для звуковых источников в формате Dolby Digital.
- Параметр "Диапазон частот" действует только при выводе сигнала через цифровой выход, когда для параметра **Цифровой выход** установлено значение **Вкл**, а для параметра **Dolby Digital вых.** - значение **Dolby Digital > PCM** (см. раздел *Параметры меню Аудиовыход* на стр. 36).
- Эффект от установки того или иного значения для параметра "Диапазон частот" также зависит от используемых АС и настроек ресивера AV.

### Объемный звук

- Параметры: **Вкл, Выкл** (по умолчанию)
- Установите значение "Вкл" для параметра "Объемный звук", чтобы ощутить эффекты объемного звучания при использовании всего двух АС.

### Совет

- Чтобы включить параметр "Объемный звук", можно также использовать кнопку **SURROUND** на пульте дистанционного управления.

### Примечание

- Функция "Объемный звук" не работает с системой DTS ни через аналоговый, ни через цифровой выход.
- При включении режима "Объемный звук" частота дискретизации звука в формате 96 кГц linear PCM автоматически снижается до 48 кГц.

- Если проигрыватель выводит звуковой битовый поток в формате Dolby Digital, DTS или MPEG (другими словами, преобразование в формат PCM отсутствует), то функция "Объемный звук" не влияет на звук, выводимый через цифровой выход. Чтобы ознакомиться с установкой форматов цифрового выхода, см. раздел *Параметры меню Аудиовыход* на стр. 36.
- Качество эффекта объемного звучания зависит от диска.

## Диалог

- Параметры: **Высок., Средн., Низк., Выкл** (по умолчанию)

Функция "Диалог" служит для выделения диалога из общего звукового фона при воспроизведении.

## Эквалайзер

- Параметры: **Рок, Поп-музыка, Живой, Танцпл., Техно, Классика, Мягкая, Выкл** (по умолчанию)

Различные предварительные настройки кривой эквалайзера разработаны для соответствия различным музыкальным жанрам.



### Примечание

- При включении режима "Эквалайзер" частота дискретизации звука в формате 96 кГц linear PCM автоматически снижается до 48 кГц.

## Меню Настройки видео

В меню "Настройки видео" можно изменять различные параметры, влияющие на вывод изображения.

- 1 Нажмите кнопку HOME MENU и выберите на экранном дисплее пункт 'Настройки видео'.



- 2 Измените параметры, используя кнопки управления курсором ↑/↓/←/→ и кнопку ENTER.

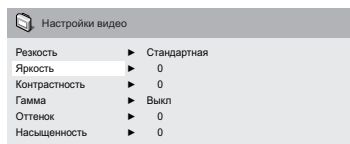

Можно отрегулировать любую или все настройки качества изображения, указанные ниже.

- **Резкость** – настройка контурной резкости изображения (**Высшая, Стандартная** (по умолчанию), **Мягкая**).
- **Яркость** – регулировка общей яркости (от **-20** до **+20**).
- **Контрастность** – регулировка контрастности между светлыми и темными участками (от **-16** до **+16**).
- **Гамма** – регулировка 'теплоты' изображения (**Высок., Средн., Низк., Выкл** (по умолчанию)).
- **Оттенок** – настройка баланса красного/зеленого (от **Зелен. 9** до **Красн. 9**).
- **Насыщенность** – регулировка насыщенности цветов (от **-9** до **+9**).

Настраивайте параметры "Яркость", "Контрастность", "Оттенок" и "Насыщенность" с помощью кнопок ←/→ (курсор влево/вправо).



- 3 Нажмите кнопку ENTER для возврата к экрану "Настройки видео" или нажмите кнопку HOME MENU для выхода.

## Глава 7

# Меню Исходные настр.

## Использование меню Исходные настр.

Меню "Исходные настр." позволяет настроить параметры аудио и видеовыходов, параметры блокировки от детей, параметры отображения и другие.

Если параметр отображается серым цветом, то в данный момент его изменить невозможно.

Обычно это происходит при воспроизведении диска. Остановите диск, затем измените значение параметра.

### 1 Нажмите кнопку HOME MENU и выберите пункт 'Исходные настр.'

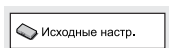

### 2 Используйте кнопки управления курсором и ENTER для выбора и установки необходимого параметра.

Все параметры и их значения описываются на следующих страницах.



#### Примечание

- В таблице ниже параметры по умолчанию показаны **полужирным шрифтом**; прочие параметры показаны *курсивом*.

- Настройка параметра "Аудиовыход" необходима только в случае подключения цифрового выхода этого проигрывателя к ресиверу AV или другому оборудованию.
- Сведения о совместимости другого оборудования с форматами цифрового аудио см. в прилагаемых к ним инструкциях по эксплуатации.
- Такие параметры, как **Телеэкран**, **Язык зв. дорожки** и **Язык субтитров**, могут быть переопределены диском DVD. Часто эти изменения можно также выполнить с помощью меню диска DVD.
- Параметры **HDMI выход**, **Разрешение HDMI** и **Цвет HDMI** необходимо установить, если этот проигрыватель подключен к HDMI-совместимому компоненту с помощью соединителя HDMI.
- Настройки **Аудиовыход**, **Компонентн. вых.** и **A/V вых. SCART** установить невозможно, если проигрыватель подсоединен к компоненту с поддержкой HDMI через разъем HDMI.

## Параметры меню Аудиовыход

Параметр	Значение	Пояснение
Цифровой выход	<b>Вкл</b>	Вывод цифрового звука через гнезда цифрового выхода.
	<i>Выкл</i>	Цифровой звук не выводится.
DolbyDigital вых.	<b>Dolby Digital</b>	Цифровые звуковые сигналы в формате Dolby Digital выводятся при воспроизведении диска DVD в формате Dolby Digital.
	<i>Dolby Digital &gt; PCM</i>	Перед выводом аудиосигнал Dolby Digital преобразуется в формат PCM.

Параметр	Значение	Пояснение
<b>DTS выход</b>	<b>DTS</b>	При воспроизведении диска DTS цифровой аудиосигнал выводится в формате DTS (если усилитель/ресивер не совместим с аудиоформатом DTS, слышен шум).
	<i>Выкл</i>	При воспроизведении диска DTS цифровой звук не выводится.
<b>Вых. 96 кГц PCM</b>	<b>96кГц &gt; 48кГц</b>	Для цифрового выхода цифровые звуковые сигналы 96 кГц преобразуются в 48 кГц.
	<i>96кГц</i>	Цифровые звуковые сигналы 96 кГц выводятся без преобразования с частотой 96 кГц.
<b>MPEG выход</b>	<b>MPEG &gt; PCM</b>	Для цифрового выхода цифровые звуковые сигналы, закодированные в формате MPEG, преобразуются в звуковые сигналы PCM.
	<i>MPEG</i>	Цифровые звуковые сигналы, закодированные в формате MPEG, выводятся без преобразования.
<b>HDMI выход*</b> <i>* Только DV-490V.</i>	<b>LPCM (2-кан)</b>	Установите, если монитор или устройство поддерживает только стереофонический вход. При этой настройке многоканальный звук сводится в 2-канальный для стереофонического линейного выхода PCM.
	<i>AVTO</i>	Источники Dolby Digital, DTS и MPEG обрабатываются в зависимости от того, каким образом они были закодированы, а источники Linear PCM выводятся без преобразования.
	<i>Выкл</i>	Цифровой звук не выводится.

## Параметры меню Видеовыход

Параметр	Значение	Пояснение
<b>Телеэкран</b> (Эта настройка действует для аналогового и HDMI видеовыхода. См. также раздел <i>Размеры экранов и форматы дисков</i> на стр. 44.)	<b>4:3 (Letter Box)</b>	Установите при наличии телевизора с обычным соотношением сторон экрана 4:3. Широкоэкранные фильмы отображаются с черными полосами в верхней и нижней частях экрана.
	<i>4:3 (Pan &amp; Scan)</i>	Установите при наличии телевизора с обычным соотношением сторон экрана 4:3. Фильмы в широкоэкранном формате отображаются с обрезанными сторонами, чтобы изображение заполнило весь экран.
	<i>16:9(Широкий)</i>	Установите при наличии широкоэкранного телевизора.
<b>Компонентн. вых.</b>	<b>Чересстрочный</b>	Установите, если телевизор не поддерживает построчную развертку.
	<i>Построчный</i>	Установите, если телевизор поддерживает построчную развертку (подробнее см. в инструкции по эксплуатации телевизора). См. также раздел <i>Переключение видеовыхода в режим чересстрочной развертки с передней панели управления</i> на стр. 14. <i>Заметьте, что видео с построчной разверткой является единственным выводом с разъемов компонентного видео, и что если выбрана эта настройка, с разъемов компонентного видео какой-либо вывод отсутствует.</i>

Параметр	Значение	Пояснение
<b>A/V вых. SCART</b>	<b>Video</b>	Обычный (композитный) видеовыход, совместимый со всеми телевизорами.
	<i>RGB</i>	Если телевизор поддерживает этот параметр, он обеспечивает наилучшее качество изображения. <i>Обратите внимание, что при выборе данного параметра с гнезд компонентного сигнала ничего не выводится.</i>
<b>Разрешение HDMI*</b> <i>(Изменения по умолчанию формата ТВ (PAL/NTSC).) * Только DV-490V.</i>	<i>1920x1080i</i>	Установите, если телевизор поддерживает чересстрочную развертку с разрешением 1920 x 1080 пикселей.
	<i>1280x720p</i>	Установите, если телевизор поддерживает построчную развертку с разрешением 1280 x 720 пикселей.
	<b>720x480p (NTSC) / 720x576p (PAL)</b>	Установите, если телевизор поддерживает построчную развертку с разрешением 720 x 480 пикселей (NTSC) / 720 x 576 пикселей (PAL).
	<i>720x480i (NTSC) / 720x576i (PAL)</i>	Установите, если телевизор поддерживает чересстрочную развертку с разрешением 720 x 480 пикселей (NTSC) / 720 x 576 пикселей (PAL).
<b>Цвет HDMI*</b> <i>(Изменения по умолчанию в зависимости от подключенного устройства.) * Только DV-490V.</i>	<i>Полный спектр RGB</i>	Если цвета недостаточно яркие, этот параметр обеспечивает более яркие цвета и более темный черный цвет.
	<i>RGB</i>	Используйте этот параметр, если цвета выглядят слишком насыщенными при использовании параметра “Полный спектр RGB”.
	<i>Компонент</i>	Выводит компонентный видеоформат (настройка по умолчанию для устройств с поддержкой HDMI).

## Параметры меню Язык диска

Параметр	Значение	Пояснение
<b>Язык зв. дорожки</b>	<b>русский</b>	Если на диске имеется русская звуковая дорожка, она будет воспроизводиться.
	<i>Отображаемые языки</i>	На диске будет воспроизводиться звуковая дорожка выбранного языка.
	<i>Другой язык</i>	Выбор языка, отличного от отображаемого (см.стр. 46).
<b>Язык субтитров</b> <i>(См. также раздел Отображение файлов с субтитрами DivX на стр. 10.)</i>	<b>русский</b>	Если на диске имеется русская звуковая дорожка, она будет воспроизводиться.
	<i>Отображаемые языки</i>	Если на диске выбран язык с субтитрами, он будет отображаться.
	<i>Другой язык</i>	Выбор языка, отличного от отображаемого (см.стр. 46).
<b>Язык меню DVD</b>	<b>без/с субтитр.</b>	По возможности меню DVD дисков отображается на языке, выбранном для субтитров.
	<i>Отображаемые языки</i>	По возможности меню DVD дисков отображается на выбранном языке.
	<i>Другой язык</i>	Выбор языка, отличного от отображаемого (см.стр. 46).

Параметр	Значение	Пояснение
Показ субтитров	<b>Вкл</b>	Субтитры отображаются на языке, выбранном для субтитров (см. выше).
	<i>Выкл</i>	При воспроизведении диска DVD субтитры всегда выключены по умолчанию (помните, что некоторые диски переопределяют этот параметр).

## Параметры меню Дисплей

Параметр	Значение	Пояснение
Язык меню	<b>русский</b>	Если на диске имеется русская звуковая дорожка, она будет воспроизводиться.
	<i>Отображаемые языки</i>	Экранные дисплеи отображаются на выбранном языке.
Индикатор угла	<b>Вкл</b>	Во время просмотра сцен, записанных на дисках DVD с использованием нескольких ракурсов, на экране отображается значок камеры.
	<i>Выкл</i>	Индикация о наличии на диске сцен с несколькими ракурсами не отображается.

## Параметры меню Параметры

Параметр	Значение	Пояснение
Блок. от детей	–	См. раздел <i>Блок. от детей</i> на стр. 40.
DivX VOD	<b>Показать код</b>	См. раздел <i>О контенте VOD DivX®</i> на стр. 41.

## Блок. от детей

- Уровень по умолчанию: **Выкл**; Пароль по умолчанию: *нет*; Код страны/региона по умолчанию: **us (2119)**

Чтобы родители могли контролировать, что можно смотреть детям на проигрывателе DVD, на некоторых дисках DVD-Video указывается значение уровня "Блокировка от детей". Если на проигрывателе установлен уровень ниже чем на диске, то диск воспроизводится не будет.

Некоторые диски также поддерживают функцию "Код страны/региона". В зависимости от значения, установленного для параметра "Код страны/региона", этот проигрыватель может не воспроизводить определенные сцены, записанные на таких дисках.



### Примечание

- Функция "Блокировка от детей" используется не на всех дисках; такие диски будут воспроизводиться без предварительного запроса на ввод пароля.
- Если пользователь забыл пароль, потребуется выполнить сброс настроек проигрывателя, а затем зарегистрировать новый пароль (см. раздел *Сброс настроек проигрывателя* на стр. 45).

## Регистрация нового пароля

Пароль необходимо зарегистрировать до изменения значения уровня "Блокировка от детей" или параметра "Код страны".

### 1 Выберите 'Параметры', а затем 'Пароль'.

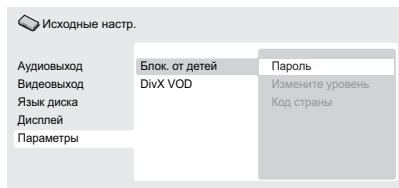

### 2 Используя цифровые кнопки, введите пароль из 4 цифр.

Введенные цифры отображаются на экране в виде звездочек (\*).

### 3 Нажмите кнопку ENTER, чтобы зарегистрировать пароль.

Вы возвращаетесь к экрану меню "Параметры".

## Изменение пароля

Чтобы изменить пароль, сначала подтвердите текущий пароль, а затем введите новый.

### 1 Выберите параметр 'Измените пароль'.

### 2 Используя цифровые кнопки, введите существующий пароль, а затем нажмите кнопку ENTER.

### 3 Введите новый пароль и нажмите кнопку ENTER.

Новый пароль регистрируется, и вы возвращаетесь к экрану меню "Параметры".

## Установка/изменение значения Блок. от детей

### 1 Выберите 'Изменить уровень'.

### 2 Используя цифровые кнопки, введите пароль, затем нажмите кнопку ENTER.

### 3 Выберите новый уровень и нажмите кнопку ENTER.

- Нажмите несколько раз кнопку ← (курсор влево), чтобы заблокировать дополнительные уровни (ввод пароля потребуется для большего числа дисков); нажмите кнопку → (курсор вправо), чтобы разблокировать уровни. Уровень 1 заблокировать нельзя.

Устанавливается новый уровень, и вы возвращаетесь к экрану меню "Параметры".



### Установка/изменение Код страны/ региона

Перечень приведен в разделе *Перечень кодов стран/регионов* на стр. 50.

- 1 Выберите 'Код страны'.
- 2 Используя цифровые кнопки, введите пароль, затем нажмите кнопку ENTER.
- 3 Выберите код страны/региона и нажмите кнопку ENTER.

Это можно сделать двумя способами.

- Выберите по букве кода: используйте  $\uparrow/\downarrow$  (курсор вверх/вниз) для изменения кода страны/региона.
- Выберите по номеру кода: нажмите  $\rightarrow$  (курсор вправо), а затем используйте цифровые кнопки для ввода 4-значного кода страны/региона.

Устанавливается новый код страны/региона, и вы возвращаетесь к экрану меню "Параметры". Следует иметь в виду, что новый код страны/региона вступает в силу только после загрузки следующего диска (или перезагрузки текущего диска).

### О контенте VOD DivX®

Для воспроизведения контента DivX VOD (видео по запросу) на этом проигрывателе сначала необходимо зарегистрировать проигрыватель у поставщика контента DivX VOD. Это осуществляется генерацией регистрационного кода DivX VOD, который предоставляется поставщику.



#### Внимание

- Контент DivX VOD защищен с помощью системы DRM (технология управления цифровыми правами). Это ограничивает воспроизведение контента определенных зарегистрированных устройств.
- При загрузке диска с контентом DivX VOD, который не является авторизованным для данного проигрывателя, на экране появляется сообщение **Ошибка автории**, и контент воспроизводиться не будет.

- Сброс настроек проигрывателя (как это описано в разделе *Сброс настроек проигрывателя* на стр. 45) не приводит к потере регистрационного кода.

### Отображение регистрационного кода DivX VOD

- 1 Нажмите кнопку HOME MENU и выберите пункт 'Исходные настр.'.
- 2 Выберите 'Параметры', а затем 'DivX VOD'.



- 3 Выберите 'Показать код'.

Отображается 8-значный регистрационный код.

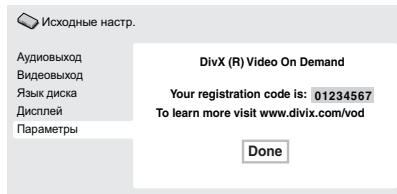

Запишите код, так как его нужно будет зарегистрировать у поставщика контента DivX VOD.

## Воспроизведение контента DivX® VOD

Некоторое контент DivX VOD можно воспроизводить только определенное число раз. При загрузке диска с таким контентом DivX VOD, оставшееся число просмотров отображается на экране, и предоставляется вариант воспроизведения диска (что приводит к уменьшению оставшегося числа просмотров) или остановки. При загрузке диска, контент DivX VOD которого уже истек (например, когда число оставшихся просмотров контента равно нулю), на экране отображается сообщение **Срок аренды истек**.

Если контент DivX VOD можно просматривать неограниченное число раз, то диск можно загружать в проигрыватель и просматривать его сколь угодно часто, при этом на экран не будут выводиться никакие сообщения.

## Глава 8

## Дополнительная информация

## Уход за проигрывателем и дисками

## Общие сведения

Держите диски за края или за центральное отверстие и край.

Если диск не используется, вставьте его в футляр и храните в вертикальном положении. Старайтесь не оставлять диски в слишком холодных, влажных или жарких местах (в том числе под воздействием прямых солнечных лучей).

Не наклеивайте на диски бумагу или наклейки. Не используйте карандаши, шариковые ручки и другие заостренные пишущие предметы для надписей на диске.



Не используйте самоклеющиеся этикетки для дисков, это может привести к перекосу диска во время воспроизведения и снижению качества изображения и звука.

## Поврежденные диски и диски нестандартной формы

Не используйте диски с трещинами, сколами, деформированные или же диски с другими повреждениями, так как это может привести к повреждению проигрывателя.

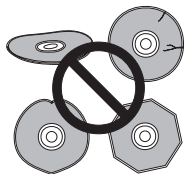

Этот проигрыватель предназначен для воспроизведения только обычных дисков круглой формы. Не пользуйтесь дисками другой формы. Компания Pioneer не берет на себя ответственность за последствия использования дисков недопустимой формы.

## Чистящие диски

Отпечатки пальцев и пыль на дисках могут отрицательно влиять на качество воспроизведения. Протирайте поверхность сухой мягкой тканью от центра к краям, как показано на рисунке ниже.

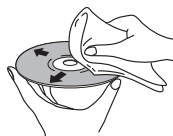

При необходимости, используйте ткань, смоченную в спирте, а для более тщательной чистки диска используйте имеющиеся в продаже наборы для чистки дисков CD/DVD. Никогда не пользуйтесь бензином, разбавителем или другими чистящими веществами, в том числе и теми, которые предназначены для чистки виниловых пластинок.

## Чистка корпуса устройства

Перед чисткой устройства отключите его от розетки электропитания.

Удаляйте грязь или пыль сухой тканью. Если поверхности очень загрязнены, протрите их мягкой тканью, смоченной в нейтральном моющем средстве, разбавленном пятью или шестью частями воды и тщательно отжатой, а затем еще раз протрите сухой тканью.

Не используйте полироль и моющие средства для мебели. Никогда не используйте для ухода за этим устройством и рядом с ним разбавители, бензин, инсектицидные аэрозоли или другие химические вещества.

Перед использованием чистящей ткани с химической пропиткой внимательно прочтите соответствующие инструкции. Такие ткани могут оставлять мазки на поверхностях с полужеркальной отделкой; если это произойдет, протрите их сухой тканью.

### Чистка считывающей линзы

При обычном использовании линза проигрывателя DVD не загрязняется, но если она по какой-то причине загрязнится или заплыт и начнет работать неправильно, обратитесь в ближайший сервисный центр, уполномоченный компанией Pioneer. Для чистки линз проигрывателей компакт-дисков не рекомендуется использовать имеющиеся в продаже чистящие средства.

### Конденсация влаги

Если проигрыватель принесен с улицы в теплую комнату, или в помещении быстро поднимается температура, внутри проигрывателя может сконденсироваться влага. Хотя влага и не вызывает повреждения проигрывателя, она может стать причиной временного снижения качества его работы. Воздержитесь от включения проигрывателя в течение примерно одного часа, чтобы проигрыватель акклиматизировался к более высокой температуре.

### Перемещение проигрывателя

Если проигрыватель необходимо переместить, сначала нажмите кнопку **⏻ STANDBY/ON** на передней панели, чтобы выключить проигрыватель. Подождите, пока на дисплее не погаснет индикация **-OFF-**, затем отсоедините кабель питания от розетки электропитания. Никогда не поднимайте и не перемещайте устройство во время воспроизведения, так как диски вращаются с очень высокой скоростью и могут быть повреждены.

## Размеры экранов и форматы дисков

На дисках DVD-Video предусмотрено несколько различных форматных соотношений экрана: от соотношения, используемого для телепрограмм (обычно 4:3), до широкоэкранных фильмов формата CinemaScore (около 7:3).

Телевизоры также имеют различное форматное соотношение: 'стандартное' 4:3 и широкоэкранный 16:9.

### Пользователям широкоэкранных телевизоров

Если имеется широкоэкранный телевизор, то для параметра **Телеэкран** (стр. 37) этого проигрывателя необходимо установить значение **16:9(Широкий)**.

При просмотре дисков, записанных с использованием формата 4:3, можно воспользоваться органами управления телевизора, чтобы выбрать способ отображения изображения. На телевизоре могут иметься различные параметры масштабирования и растяжения изображения; подробности см. в инструкциях, прилагаемых к телевизору.

Следует помнить, что некоторые фильмы имеют форматное соотношение более 16:9, поэтому даже на широкоэкранный телевизор такие диски будут воспроизводиться в режиме 'Letter Box', с черными полосами в верхней и нижней частях экрана.

### Пользователям стандартных телевизоров

Если имеется стандартный телевизор, то для параметра **Телеэкран** (стр. 37) этого проигрывателя необходимо установить значение **4:3 (Letter Box)** или **4:3 (Pan & Scan)**. Выбор того или иного значения зависит от предпочтений пользователя.

При установке значения **4:3 (Letter Box)** широкоэкранные диски отображаются с черными полосами в верхней и нижней частях экрана.



При установке значения **4:3 (Pan & Scan)** широкоэкранные диски отображаются участками, обрезанными слева и справа. Хотя на экране изображение выглядит увеличенным, оно отображается не полностью.



Следует помнить, что многие широкоэкранные диски переопределяют настройки проигрывателя, и изображения с диска отображаются в формате "Letter Box" независимо от установленного значения.

### **Примечание**



- Использование значения **16:9(Широкий)** для телевизора со стандартным соотношением 4:3 или любого из значений 4:3 для широкоэкрannого телевизора приводит к искажению изображения.

## Установка системы телевидения

Установка по умолчанию для этого проигрывателя **АВТО**, и если заметные искажения при воспроизведении дисков отсутствуют, значение **АВТО** изменять не следует. Если при воспроизведении некоторых дисков появляются искажения, установите систему телевидения, соответствующую стране или региону пребывания. Однако это может привести к тому, что некоторые диски не

будут воспроизводиться. В приведенной ниже таблице указано, какие диски поддерживаются при выборе того или иного значения (**АВТО**, **PAL** и **NTSC**).

**1** Если проигрыватель включен, нажмите кнопку  **STANDBY/ON** для его переключения в режим ожидания.

**2** Используя органы управления на передней панели, удерживайте нажатой кнопку , затем нажмите кнопку  **STANDBY/ON** для выбора другой системы телевидения.

Система телевидения изменяется следующим образом:

- АВТО** → **NTSC**
- NTSC** → **PAL**
- PAL** → **АВТО**

### **Примечание**

- Прежде чем выполнить какое-либо изменение, проигрыватель необходимо переключить в режим ожидания (нажав кнопку  **STANDBY/ON**).

Диск	Тип	Формат	Значение, установленное в проигрывателе		
			NTSC	PAL	АВТО
DVD/Super VCD/Video CD/DivX Video	NTSC		NTSC	PAL	NTSC
	PAL		NTSC	PAL	PAL
CD/MP3/WMA/JPEG нет диска		—	NTSC	PAL	NTSC или PAL

## Сброс настроек проигрывателя

Выполните следующую процедуру для сброса настроек проигрывателя в значения по умолчанию, установленные на заводе.

- 1 Переключите проигрыватель в режим ожидания.
- 2 Используя кнопки на передней панели, нажмите и удерживайте кнопку ■ (стоп) и нажмите ○ STANDBY/ON, чтобы опять включить проигрыватель. Выполняется сброс всех настроек проигрывателя.

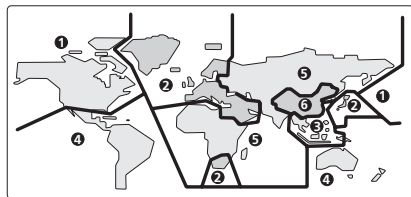

## Регионы для дисков DVD-Video

На футлярах всех дисков DVD-Video нанесены метки регионов, информирующие о том, для какого региона предназначен тот или иной диск. На задней панели этого проигрывателя DVD также нанесена метка региона. Диски, предназначенные для других регионов, не будут воспроизводиться на этом проигрывателе. Диски с меткой **ВСЕ** будут воспроизводиться на любом проигрывателе. На рисунке, приведенном ниже, представлены различные регионы мира для DVD.

## Выбор языков с помощью перечня кодов языков

Некоторые из параметров выбора языка (например, 'Язык DVD' на экране "Навигатор") позволяют выбрать нужный язык из 136 языков, перечисленных на стр. 50.

- 1 Выберите 'Другой язык'.
- 2 Используя кнопки ←/→ (курсор влево/вправо), выберите либо букву кода, либо номер кода.
- 3 Используя кнопки ↑/↓ (курсор вверх/вниз), выберите либо букву кода, либо номер кода. Полный перечень языков и кодов приведен в разделе *Перечень кодов языков* на стр. 50.

## Устранение неполадок HDMI (DV-490V)

Частою неправильная работа ошибочно принимается за неполадки или неисправности. Если вы считаете, что тот или иной компонент неисправен, сначала ознакомьтесь с информацией, приведенной ниже. В некоторых случаях неисправным может оказаться другой компонент. Проверьте другие компоненты, а также используемые электронные устройства. Если неполадку устранить не удастся даже после осмотров и проверок, перечисленных ниже, обратитесь в ближайший сервисный центр, уполномоченный компанией Pioneer, или к продавцу вашего оборудования.

Неисправность	Устранение
Звук HDMI не выводится.	<ul style="list-style-type: none"> <li>• Это устройство разработано с учетом совместимости с HDMI (мультимедийный интерфейс высокой четкости). В зависимости от подключенного компонента сигналы могут передаваться ненадежно.</li> <li>• Если индикатор HDMI на передней панели горит: <ul style="list-style-type: none"> <li>– Никакой звук с выхода HDMI выводиться не будет, если исходный компонент совместим только с DVI/HDCP.</li> </ul> </li> <li>• Если индикатор HDMI на передней панели не горит: <ul style="list-style-type: none"> <li>– Убедитесь, что данный проигрыватель выбран в качестве входа HDMI в настройках используемого компонента. Возможно, для этого потребуются обратиться к инструкции по эксплуатации компонента.</li> <li>– Убедитесь, что кабель HDMI подключен надлежащим образом, и что он не поврежден.</li> <li>– Убедитесь, что компоненты, подключенные с использованием интерфейса HDMI, включены и совместимы с HDMI.</li> </ul> </li> </ul>

Неисправность	Устранение
Видео HDMI не выводится	<ul style="list-style-type: none"> <li>• Убедитесь, что данный проигрыватель выбран в качестве входа HDMI в настройках используемого компонента. Возможно, для этого потребуются обратиться к инструкции по эксплуатации компонента.</li> <li>• Убедитесь, что кабель HDMI подключен надлежащим образом, и что он не поврежден.</li> <li>• Убедитесь, что компоненты, подключенные с использованием интерфейса HDMI, включены и совместимы с HDMI.</li> <li>• Это устройство разработано с учетом совместимости с HDMI (мультимедийный интерфейс высокой четкости). В зависимости от подключенного компонента использование соединения DVI может привести к ненадежной передаче сигналов.</li> <li>• Убедитесь в том, что разрешение этого проигрывателя соответствует разрешению компонента, подключенного с использованием HDMI. Об изменении разрешения см. в разделе <i>Разрешение HDMI</i> на стр. 38. О том, как сбросить разрешение вывода, см. <i>Сброс разрешения вывода на настройку по умолчанию при соединении HDMI</i> на стр. 16.</li> </ul>
Нет многоканального звука HDMI.	<ul style="list-style-type: none"> <li>• Убедитесь в том, что настройка <b>HDMI выход</b> установлена на <b>АВТО</b> (см. раздел <i>HDMI выход</i> на стр. 37).</li> </ul>
Подключенный компонент DVI (с HDCP) не работает с этим проигрывателем.	<ul style="list-style-type: none"> <li>• Это устройство разработано с учетом совместимости с HDMI (мультимедийный интерфейс высокой четкости). В зависимости от подключенного компонента использование соединения DVI может привести к ненадежной передаче сигналов.</li> </ul>



### Примечание

- Статическое электричество или другие внешние воздействия могут вызвать неполадки в работе этого устройства. В этом случае отсоедините сетевой шнур, а затем подсоедините его. Обычно при этом происходит сброс настроек и восстановление работоспособности устройства. Если неполадку устранить не удастся, обратитесь в ближайший сервисный центр, уполномоченный компанией Pioneer.

## Глоссарий

**Аналоговый звук** Представление звука на диске в виде электрического сигнала. См. также *Цифровой звук*.

**Форматное соотношение** Отношение между шириной экрана телевизора и его высотой. Обычные телевизоры имеют соотношение 4:3; широкоэкранные модели имеют соотношение 16:9.

**Цифровой звук** Косвенное представление звука в виде цифр. См. также *Частота дискретизации* и *Аналоговый звук*.

DivX<sup>®1</sup>



DivX представляет собой формат сжатого цифрового видео, созданный с помощью видеокодека DivX<sup>®</sup>, разработанного DivX, Inc.

Dolby Digital<sup>®2</sup>



Многоканальное кодирование звука, разработанное Dolby Laboratories, которое позволяет записать на диск намного больше аудиоданных, чем при кодировании в формате PCM. См. также *PCM (Импульсно-кодовая модуляция)*.

DRM

Система защиты от копирования DRM (технология управления цифровыми правами) - это технология, разработанная для предотвращения нелегального копирования путем ограничения воспроизведения, например, воспроизведения материала на других устройствах, кроме компьютера (или другого записывающего оборудования WMA), на котором он был записан. Для получения подробных сведений смотрите инструкции по эксплуатации или файлы справки, прилагаемые к компьютеру (или другому записывающему оборудованию WMA) и/или программному обеспечению.

DTS<sup>®3</sup>



Многоканальное кодирование звука, разработанное Digital Theater Systems, которое позволяет записать на диск намного больше аудиоданных, чем при кодировании в формате PCM. См. также *PCM (Импульсно-кодовая модуляция)*.

**EXIF (Exchangeable Image File – файл обмена изображениями)**

Формат файла, разработанный компанией Fuji Photo Film для цифровых фотокамер. В цифровых фотокамерах разных производителей используется формат сжатых файлов, в котором заложена информация о дате, времени и миниатюре изображения, а также собственно данные изображения.

**Расширение файла**

Метка, добавляемая в конец имени файла и указывающая тип файла. Например, расширение “.mp3” соответствует файлу MP3.

**HDMI<sup>®4</sup> (только DV-490V)**

HDMI (High-Definition Multimedia Interface – мультимедийный интерфейс высокой четкости) представляет собой высокоскоростной цифровой интерфейс, поддерживающий стандартное, улучшенное изображение и видео высокого разрешения, а также стандартный и многоканальный объемный звук через единое цифровое соединение. Функции HDMI включают несжатое цифровое видео с шириной полосы пропускания до 5 гигабит в секунду и обмен данными между источником AV и устройствами AV (например, цифровыми телевизорами).

**Формат ISO 9660**

Международный стандарт структуры томов и файлов для дисков CD-ROM.

**JPEG**

Стандартный формат файла, используемый для неподвижных изображений. Файлы JPEG можно определить по расширению “.jpg”.



**MP3** MP3 (MPEG1 audio layer 3) - это формат сжатого стереофонического аудиофайла. Эти файлы распознаются по расширению “.mp3”.

**MPEG audio** Аудиоформат, используемый на дисках Video CD/Super VCD и некоторых дисках DVD.

**PBC (PlayBack Control - управление воспроизведением)** Система навигации по экранному меню, записанному на дисках Video CD/Super VCD.

**PCM (Pulse Code Modulation - импульсно-кодированная модуляция)** Система кодирования цифрового звука, используемая на дисках CD. Обеспечивает хорошее качество, но требует большего объема данных по сравнению с такими форматами кодирования, как Dolby Digital, DTS и MPEG. См. также *Цифровой звук*.

**Построчная развертка видео** Все линии, образующие видеоизображение, обновляются за один проход (по сравнению с чересстрочным режимом видео, для которого требуется два прохода для обновления всего изображения).

**Регионы** Используются для установки соответствия между дисками DVD-Video и проигрывателями с конкретными регионами мира. Подробнее см. раздел *Регионы для дисков DVD-Video* на стр. 46.

**Частота дискретизации** Частота измерения звука для его преобразования в цифровые аудиоданные. Чем выше частота, тем выше качество звука. Диск CD - 44,1 кГц; диск DVD - до 96 кГц. См. также *Цифровой звук*.

**WMA** WMA является аббревиатурой от "Windows Media Audio" и означает технологию сжатия звука, разработанную корпорацией Microsoft. Эти файлы распознаются по расширению “.wma”. Microsoft, Windows Media и логотип Windows являются товарными знаками или зарегистрированными товарными знаками корпорации Microsoft в США и/или других странах.

*\*<sup>1</sup> DivX, “DivX Certified” и соответствующие логотипы являются торговыми марками компании DivX, Inc. и используются в соответствии с лицензией.*

*\*<sup>2</sup> Изготовлено по лицензии компании Dolby Laboratories. “Долби” и знак в виде двойной буквы D являются товарными знаками компании Dolby Laboratories.*

*\*<sup>3</sup> “DTS” и “DTS Digital Out” - то зарегистрированные торговые знаки Digital Theater Systems, Inc.*

*\*<sup>4</sup> HDMI, логотип HDMI и High-Definition Multimedia Interface (мультимедийный интерфейс высокой четкости) товарными знаками или зарегистрированными товарными знаками компании HDMI licensing LLC.*

## Перечень кодов языков

Язык (буква кода языка), код языка

Japanese (ja), <b>1001</b>	Bhutani (dz), <b>0426</b>	Kirghiz (ky), <b>1125</b>	Sinhalese (si), <b>1909</b>
English (en), <b>0514</b>	Esperanto (eo), <b>0515</b>	Latin (la), <b>1201</b>	Slovak (sk), <b>1911</b>
French (fr), <b>0618</b>	Estonian (et), <b>0520</b>	Lingala (ln), <b>1214</b>	Slovenian (sl), <b>1912</b>
German (de), <b>0405</b>	Basque (eu), <b>0521</b>	Laothian (lo), <b>1215</b>	Samoan (sm), <b>1913</b>
Italian (it), <b>0920</b>	Persian (fa), <b>0601</b>	Lithuanian (lt), <b>1220</b>	Shona (sn), <b>1914</b>
Spanish (es), <b>0519</b>	Finnish (fi), <b>0609</b>	Latvian (lv), <b>1222</b>	Somali (so), <b>1915</b>
Chinese (zh), <b>2608</b>	Fiji (fj), <b>0610</b>	Malagasy (mg), <b>1307</b>	Albanian (sq), <b>1917</b>
Dutch (nl), <b>1412</b>	Faroese (fo), <b>0615</b>	Maori (mi), <b>1309</b>	Serbian (sr), <b>1918</b>
Portuguese (pt), <b>1620</b>	Frisian (fy), <b>0625</b>	Macedonian (mk), <b>1311</b>	Siswati (ss), <b>1919</b>
Swedish (sv), <b>1922</b>	Irish (ga), <b>0701</b>	Malayalam (ml), <b>1312</b>	Sesotho (st), <b>1920</b>
Russian (ru), <b>1821</b>	Scots-Gaelic (gd), <b>0704</b>	Mongolian (mn), <b>1314</b>	Sundanese (su), <b>1921</b>
Korean (ko), <b>1115</b>	Galician (gl), <b>0712</b>	Moldavian (mo), <b>1315</b>	Swahili (sw), <b>1923</b>
Greek (el), <b>0512</b>	Guarani (gn), <b>0714</b>	Marathi (mr), <b>1318</b>	Tamil (ta), <b>2001</b>
Afar (aa), <b>0101</b>	Gujarati (gu), <b>0721</b>	Malay (ms), <b>1319</b>	Telugu (te), <b>2005</b>
Abkhazian (ab), <b>0102</b>	Hausa (ha), <b>0801</b>	Maltese (mt), <b>1320</b>	Tajik (tg), <b>2007</b>
Afrikaans (af), <b>0106</b>	Hindi (hi), <b>0809</b>	Burmese (my), <b>1325</b>	Thai (th), <b>2008</b>
Amharic (am), <b>0113</b>	Croatian (hr), <b>0818</b>	Nauru (na), <b>1401</b>	Tigrinya (ti), <b>2009</b>
Arabic (ar), <b>0118</b>	Hungarian (hu), <b>0821</b>	Nepali (ne), <b>1405</b>	Turkmen (tk), <b>2011</b>
Assamese (as), <b>0119</b>	Armenian (hy), <b>0825</b>	Norwegian (no), <b>1415</b>	Tagalog (tl), <b>2012</b>
Aymara (ay), <b>0125</b>	Interlingua (ia), <b>0901</b>	Occitan (oc), <b>1503</b>	Setswana (tn), <b>2014</b>
Azerbaijani (az), <b>0126</b>	Interlingue (ie), <b>0905</b>	Oromo (om), <b>1513</b>	Tonga (to), <b>2015</b>
Bashkir (ba), <b>0201</b>	Inupiak (ik), <b>0911</b>	Oriya (or), <b>1518</b>	Turkish (tr), <b>2018</b>
Byelorussian (be), <b>0205</b>	Indonesian (in), <b>0914</b>	Panjabi (pa), <b>1601</b>	Tsonga (ts), <b>2019</b>
Bulgarian (bg), <b>0207</b>	Icelandic (is), <b>0919</b>	Polish (pl), <b>1612</b>	Tatar (tt), <b>2020</b>
Bihari (bh), <b>0208</b>	Hebrew (iw), <b>0923</b>	Pashto, Pushto (ps), <b>1619</b>	Twi (tw), <b>2023</b>
Bislama (bi), <b>0209</b>	Yiddish (ji), <b>1009</b>	Quechua (qu), <b>1721</b>	Ukrainian (uk), <b>2111</b>
Bengali (bn), <b>0214</b>	Javanese (jw), <b>1023</b>	Rhaeto-Romance (rm), <b>1813</b>	Urdu (ur), <b>2118</b>
Tibetan (bo), <b>0215</b>	Georgian (ka), <b>1101</b>	Kirundi (rn), <b>1814</b>	Uzbek (uz), <b>2126</b>
Breton (br), <b>0218</b>	Kazakh (kk), <b>1111</b>	Romanian (ro), <b>1815</b>	Vietnamese (vi), <b>2209</b>
Catalan (ca), <b>0301</b>	Greenlandic (kl), <b>1112</b>	Kinyarwanda (rw), <b>1823</b>	Volapük (vo), <b>2215</b>
Corsican (co), <b>0315</b>	Cambodian (km), <b>1113</b>	Sanskrit (sa), <b>1901</b>	Wolof (wo), <b>2315</b>
Czech (cs), <b>0319</b>	Kannada (kn), <b>1114</b>	Sindhi (sd), <b>1904</b>	Xhosa (xh), <b>2408</b>
Welsh (cy), <b>0325</b>	Kashmiri (ks), <b>1119</b>	Sangho (sg), <b>1907</b>	Yoruba (yo), <b>2515</b>
Danish (da), <b>0401</b>	Kurdish (ku), <b>1121</b>	Serbo-Croatian (sh), <b>1908</b>	Zulu (zu), <b>2621</b>

## Перечень кодов стран/регионов

Страна/регион, код страны/региона, буква кода страны/региона

Аргентина, <b>0118, ar</b>	Финляндия, <b>0609, fi</b>	Малайзия, <b>1325, my</b>	Сингапур, <b>1907, sg</b>
Австралия, <b>0121, au</b>	Франция, <b>0618, fr</b>	Мексика, <b>1324, mx</b>	Испания, <b>0519, es</b>
Австрия, <b>0120, at</b>	Германия, <b>0405, de</b>	Нидерланды, <b>1412, nl</b>	Швеция, <b>1905, se</b>
Бельгия, <b>0205, be</b>	Гонконг, <b>0811, hk</b>	Новая Зеландия, <b>1426, nz</b>	Швейцария, <b>0308, ch</b>
Бразилия, <b>0218, br</b>	Индия, <b>0914, in</b>	Норвегия, <b>1415, no</b>	Тайвань, <b>2023, tw</b>
Канада, <b>0301, ca</b>	Индонезия, <b>0904, id</b>	Пакистан, <b>1611, pk</b>	Тайланд, <b>2008, th</b>
Чили, <b>0312, cl</b>	Италия, <b>0920, it</b>	Филиппины, <b>1608, ph</b>	Соединенное Королевство, <b>0702, gb</b>
Китай, <b>0314, cn</b>	Япония, <b>1016, jp</b>	Португалия, <b>1620, pt</b>	США, <b>2119, us</b>
Дания, <b>0411, dk</b>	КНДР, <b>1118, kr</b>	Российская Федерация, <b>1821, ru</b>	

## Технические характеристики

### Общие сведения

Система . . . . . проигрыватель DVD  
 Требования к электропитанию . . . . .  
 От 220 В до 240 В переменного тока, 50 Гц / 60 Гц  
 Потребляемая мощность  
 DV-393 . . . . . 7 Вт  
 DV-490V . . . . . 7 Вт  
 Потребляемая мощность (в режиме ожидания)  
 DV-393 . . . . . 0,7 Вт  
 DV-490V . . . . . 0,9 Вт  
 Масса . . . . . 1,7 кг  
 Размеры:  
 . . . . . 420 мм (Ш) x 49,5 мм (В) x 214 мм (Г)  
 Рабочая температура . . . . . от +5 °С до +35 °С  
 Рабочая влажность . . . . . от 5 % до 85 %  
 (без конденсации)

### Выходной разъем AV

Разъем AV (разводка 21-штырькового разъема)  
 Выходной разъем AV . . . 21-штырьковый разъем  
 Этот разъем обеспечивает передачу видео- и аудиосигналов при подключении к совместимому цветному телевизору или монитору.

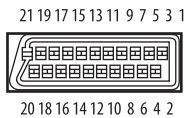

Номер штырька	
1 . . . . .	аудиовыход 2/П
3 . . . . .	аудиовыход 1/Л
4 . . . . .	ЗАЗЕМЛЕНИЕ
7 . . . . .	выход В (синий)
8 . . . . .	Состояние
11 . . . . .	выход G (зеленый)
15 . . . . .	выход R (красный)
17 . . . . .	ЗАЗЕМЛЕНИЕ
19 . . . . .	Видеовыход
21 . . . . .	ЗАЗЕМЛЕНИЕ

### Компонентный видеовыход

Y (яркость) – Уровень выходного сигнала  
 . . . . . 1 Vp-p (75 Ω)  
 R<sub>B</sub> (цветность) – Уровень выходного сигнала  
 . . . . . 0,7 Vp-p (75 Ω)  
 R<sub>R</sub> (цветность) – Уровень выходного сигнала  
 . . . . . 0,7 Vp-p (75 Ω)

Разъем . . . . . RCA

### Видеовыход

Уровень выходного сигнала . . . . . 1 Vp-p (75 Ω)  
 Разъем . . . . . RCA

### Аудиовыход (1 стерео-пара)

Уровень выходного сигнала . . При аудиовыходе  
 200 mVrms (1 кГц, –20 дБ)  
 Количество каналов . . . . . 2  
 Разъемы . . . . . RCA

### Выход HDMI (DV-490V)

Выход HDMI . . . . . 19-штырьковый

### Характеристики цифрового звука

Частотная характеристика . . . . от 4 Гц до 44 кГц  
 (частота DVD: 96 кГц)  
 Соотношение сигнал/шум . . . . . 115 дБ  
 Динамический диапазон . . . . . 88 дБ  
 Суммарный коэффициент гармоник . . . 0,0065 %  
 Коэффициент дтонации . . . . . Предел измерения  
 (±0,001 % Вт ПИК) или меньше

### Цифровой выход

Коаксиальный цифровой выход . . . . разъем RCA

### Принадлежности

Кабель аудио/видео . . . . .	1
Кабель питания . . . . .	1
Пульт дистанционного управления . . . . .	1
Сухие батарейки AA/R6P . . . . .	2
Гарантийный талон . . . . .	1
Инструкции по эксплуатации	

*Технические характеристики и конструкция этого изделия могут изменяться по причине улучшений без предварительного уведомления.*

Издано Pioneer Corporation.  
 Защищено авторским правом © 2006 Pioneer Corporation.  
 Все права сохранены.

  
**www.pioneer-eur.com**

  
**www.pioneer-rus.ru**

**Примечание:**

В соответствии со статьей Закона Российской Федерации “О защите прав потребителя” и Указанием Правительства Российской Федерации № 720 от 16 июня 1997 года корпорация Pioneer Europe NV устанавливает условие на следующую продолжительность срока службы официально поставляемых на Российский рынок товаров.

Аудио и видеоборудование: 7 лет  
Переносное аудиооборудование: 6 лет  
Другое оборудование (наушники, микрофон и т.д.): 5 лет  
Автомобильная электроника: 6 лет

D3-7-10-6\_Ru



J2180801A SH 06/02

Published by Pioneer Corporation.  
Copyright © 2006 Pioneer Corporation.  
All rights reserved.

---

**PIONEER CORPORATION**

4-1, Meguro 1-Chome, Meguro-ku, Tokyo 153-8654, Japan

**PIONEER ELECTRONICS (USA) INC.**

P.O. BOX 1540, Long Beach, California 90810-1540, U.S.A. TEL: (800) 421-1404

**PIONEER ELECTRONICS OF CANADA, INC.**

300 Allstate Parkway, Markham, Ontario L3R 0P2, Canada TEL: 1-877-283-5901

**PIONEER EUROPE NV**

Haven 1087, Keetberglaan 1, B-9120 Melsele, Belgium TEL: 03/570.05.11

**PIONEER ELECTRONICS ASIACENTRE PTE. LTD.**

253 Alexandra Road, #04-01, Singapore 159936 TEL: 65-6472-7555

**PIONEER ELECTRONICS AUSTRALIA PTY. LTD.**

178-184 Boundary Road, Braeside, Victoria 3195, Australia, TEL: (03) 9586-6300

**PIONEER ELECTRONICS DE MEXICO S.A. DE C.V.**

Blvd.Manuel Avila Camacho 138 10 piso Col.Lomas de Chapultepec, Mexico,D.F. 11000 TEL: 55-9178-4270

K002\_A\_En