

PIXMA

iP2200 / iP1600 / iP1200

Краткое руководство по началу работы

Содержание

Введение	1
Подготовка принтера	2
Установка картриджей FINE	3
Установка драйвера принтера	6
Установка драйвера принтера в системе Windows®	6
Установка драйвера принтера в системе Macintosh®	9
Основные операции	12
Печать в системе Windows	12
Печать в системе Macintosh	13
Замена картриджей FINE	14

Стандарт Exif Print

Данный принтер поддерживает стандарт Exif Print.

Exif Print — это стандарт, который используется для улучшения взаимодействия между цифровыми камерами и принтерами.

Canadian Radio Interference Regulations

This digital apparatus does not exceed the Class B limits for radio noise emissions from a digital apparatus as set out in the interference-causing equipment standard entitled “Digital Apparatus,” ICES-003 of the Industry Canada.

Cet appareil numérique respecte les limites de bruits radioélectriques applicables aux appareils numériques de Classe B prescrites dans la norme sur le matériel brouilleur NMB-003 d'Industrie Canada intitulée « Appareils numériques ».

Международная программа ENERGY STAR®

Являясь партнером программы ENERGY STAR®, корпорация Canon Inc. установила, что данное изделие удовлетворяет основным рекомендациям ENERGY STAR по экономии электроэнергии.



Международная программа ENERGY STAR® Office Equipment Program для офисного оборудования является глобальной программой, поощряющей использование энергосберегающих технологий в компьютерах и другом офисном оборудовании. Программа стимулирует производство и распространение продукции с малым потреблением электроэнергии. В этой открытой программе могут добровольно принять участие все заинтересованные организации. Она охватывает такое офисное оборудование, как компьютеры, мониторы, принтеры, факсимильные и копировальные устройства.

Разработанные стандарты и логотипы используются во всех странах, участвующих в программе.

Потребляемая мощность

Никогда не подключайте оборудование к электрической сети, напряжение в которой отличается от стандартов той страны, где оно было приобретено. Использование источника питания с неправильным напряжением может привести к возгоранию или поражению электрическим током. Стандартные значения напряжения и частоты тока являются следующими:

Переменный ток с напряжением 100-240 В, частота 50/60 Гц

Введение

В данном *Кратком руководстве по началу работы* следующие символы указывают на важные для пользователя сведения. Всегда выполняйте инструкции, отмеченные этими символами.



Инструкции, несоблюдение которых опасно для жизни или может привести к серьезной травме в результате неправильной эксплуатации оборудования. Выполнение этих инструкций обязательно для безопасной работы.

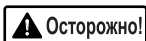

Инструкции, несоблюдение которых может привести к травме или материальному ущербу в результате неправильной эксплуатации оборудования. Выполнение этих инструкций обязательно для безопасной работы.

Необходимо также изучить указания по мерам безопасности в *Руководстве пользователя*. Во избежание травм или повреждения принтера всегда выполняйте инструкции, содержащиеся в предупреждениях.

В диаграммах и компьютерных экранах этого руководства содержатся ссылки на модель iP2200. Эксплуатация моделей iP1600/iP1200 является аналогичной, если не указано иное.

Уведомления о товарных знаках

- Windows является охраняемым товарным знаком корпорации Microsoft в США и других странах.
- Macintosh и Mac являются охраняемыми товарными знаками корпорации Apple Computer, Inc. в США и других странах.
- Все другие названия изделий и фирменные наименования являются товарными знаками их владельцев.

Авторские права ©2005 CANON INC.

Все права защищены. Никакую часть данного документа нельзя передавать или копировать в любой форме без письменного разрешения корпорации Canon Inc.

Подготовка принтера

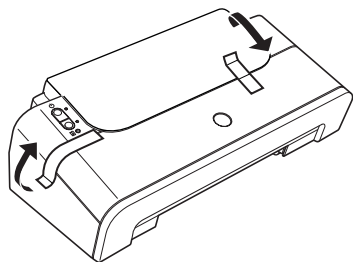

- 1 Установите принтер на ровную горизонтальную поверхность.
- 2 Удалите ленты с принтера, как это показано на рисунке.

Положение лент может отличаться от показанного на рисунке.

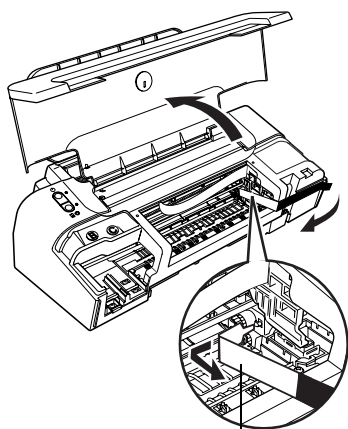

- 3 Откройте упор для бумаги и переднюю крышку.
- 4 Удалите защитный материал на правой стороне.
- 5 Закройте переднюю крышку.

Защитный материал

Установка картриджей FINE



- Никогда не пытайтесь подключать шнур питания к сетевой розетке или отключать от нее влажными руками.
- Не допускайте повреждения, модификации, чрезмерного растяжения и скручивания шнура питания. Не кладите на шнур питания тяжелые предметы.
- Никогда не подключайте принтер к сети, напряжение в которой отличается от стандартов той страны, где был приобретен принтер. Использование источника питания с неправильным напряжением и частотой может привести к возгоранию или поражению электрическим током.
- Вилку следует вставлять в розетку до упора.

→ Примечания

• Использование модели iP2200 или iP1600

Убедитесь, что модель iP2200 или iP1600 используется как с черным, так и с цветным картриджами FINE (PG-40, CL-41). Иначе принтер не сможет печатать. Когда в любом из них чернила закончатся, в драйвере принтера можно выбрать цветные или черные чернила. Однако принтер нужно использовать с обоими картриджами FINE - черным и цветным - независимо от соответствующей установки в драйвере принтера.

• Использование модели iP1200

iP1200 - это модель, которой для печати достаточно одного цветного картриджа FINE (CL-41). При установке дополнительного черного картриджа FINE (PG-40) iP1200 может печатать с помощью как черных, так и цветных чернил, аналогично моделям iP2200 и iP1600.

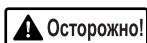

- В целях безопасности храните картриджи FINE в недоступном для маленьких детей месте.
- Не роняйте и не трясите картридж FINE, это может вызвать утечку чернил и их попадание на руки или одежду.

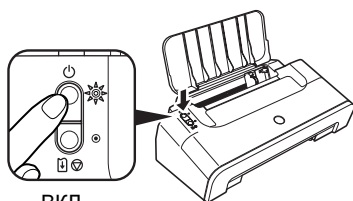

- 1 Подключите принтер.
- 2 Включите питание принтера. Компьютер пока НЕ включайте.

Индикатор **ПИТАНИЕ** мигает, и принтер начинает работать. Подождите, пока индикатор **Питание** не будет светиться непрерывно.

- 3 Откройте переднюю крышку.
Держатель картриджа FINE сдвинется влево.
- 4 Извлеките цветной картридж FINE из футляра.

К держателю картриджа FINE



Защитная лента

5 Аккуратно удалите защитную ленту.

→ **Примечания**

- Не прикасайтесь к электрическим контактам или соплам печатающей головки картриджа FINE.
- Аккуратно держите удаленную защитную ленту, чтобы не испачкать руки или одежду.
- Не пытайтесь повторно прикрепить защитную ленту после ее удаления.

Электрические контакты

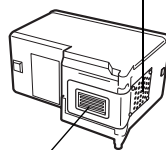

Сопла печатающей головки

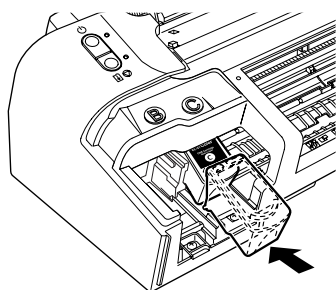

6 Вставьте цветной картридж FINE в правый разъем (C), слегка наклонив его.

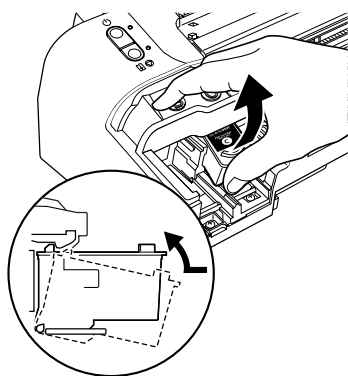

7 Нажмите на картридж, чтобы он защелкнулся в разьеме.

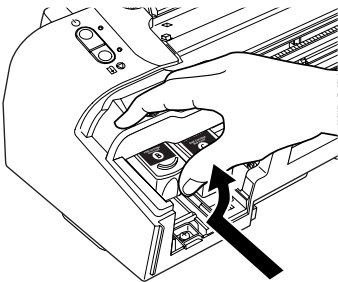

8 Используйте эту же процедуру для установки черного картриджа FINE.

Черный картридж FINE нужно установить в левый разъем (B).

9 Закройте переднюю крышку.

➔ **Примечание**

Дождитесь завершения подготовительной операции. Это займет от одной до двух минут.

Установка драйвера принтера

Установка драйвера принтера в среде Windows®

→ Примечания

- Перед установкой драйвера завершите все антивирусные программы и автоматически загружаемые программы.
- Экраны, приведенные в данном руководстве, относятся к компьютеру, на котором установлена система Windows XP с пакетом обновления Service Pack 2 (далее - Windows XP SP2). Изображение на экране может различаться в зависимости от операционной системы.
- При установке драйвера принтера в Windows XP или Windows 2000 необходимо войти в систему с учетной записью группы [Administrators/Администраторы].
- Не переключайте пользователей во время процесса установки.

Если следующее окно появляется автоматически, для выхода из него щелкните [**Cancel/Отмена**] и выключите принтер. Затем удалите USB-кабель, подключенный к компьютеру. Затем перейдите к действию 3 для установки драйвера принтера.

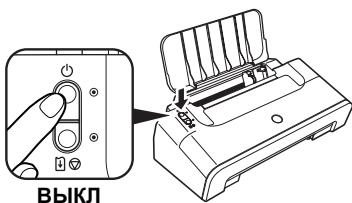

- 1 Убедитесь, что принтер выключен.
- 2 Включите компьютер и запустите Windows. Если какие-либо приложения запускаются автоматически, завершите их работу. НЕ включайте принтер на данном этапе.
- 3 Вставьте компакт-диск Setup Software & User's Guide (Программы настройки и руководство пользователя) в дисковод компакт-дисков.

→ Примечания

- Если появится экран [Select Language/Выбор языка], выберите язык, затем нажмите кнопку [Next/Далее].
- Если появится экран [Select Your Place of Residence/Выбор страны/региона], выберите страну/регион и нажмите кнопку [Next/Далее].



- 4 Следуйте инструкциям на экране. Когда появится окно, показанное слева, нажмите кнопку **[Easy Install/Простая установка]**.

→ **Примечания**

- При выборе **[Easy Install/Простая установка]** будут автоматически установлены все компоненты, содержащиеся на компакт-диске. Чтобы выбрать установку только необходимых компонентов, нажмите **[Custom Install/Выборочная установка]** и следуйте инструкциям на экране.
- Для установки компонента **PhotoRecord** щелкните кнопку **[Custom Install/Выборочная установка]** и следуйте инструкциям на экране.

- 5 Когда появится список приложений на экране, проверьте компоненты, выберите **[Install/Установить]** и следуйте инструкциям на экране. Наведите курсор на элемент, чтобы просмотреть его описание.

- 6 Прочитайте **[License Agreement/Лицензионное соглашение]** и нажмите **[Yes/ДА]**.

- 7 Когда появится экран, приведенный слева, подключите принтер к компьютеру с помощью USB-кабеля.

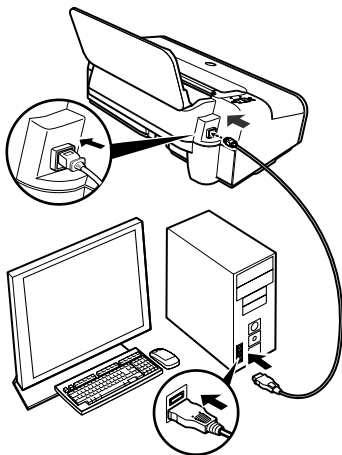
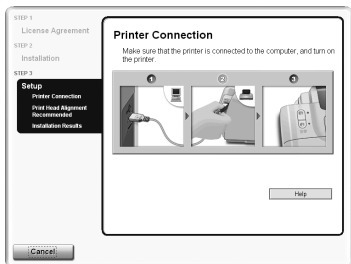

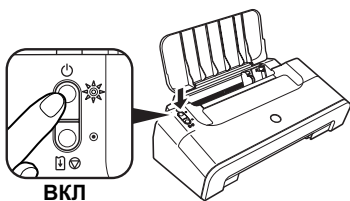

8 Включите принтер.

Если принтер распознается, драйвер будет установлен автоматически.

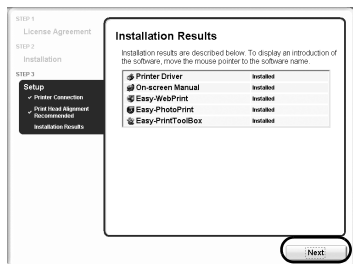

9 Нажмите кнопку [Next/Далее].

Когда появится окно [Print Head Alignment Recommended/Рекомендуется выравнивание печатающей головки], нажмите [Next/Далее].



10 При отображении показанного слева диалогового окна нажмите кнопку [Exit/Выход].

Если на экране отображается флажок перезагрузки системы, вместо выхода из программы можно перезагрузить систему. Чтобы перезагрузить систему, убедитесь, что флажок установлен, затем щелкните [Restart/Перезагрузка].

Если появляются смещенные строки или результаты печати неудовлетворительные, выровняйте печатающую головку.

См. "Выравнивание печатающей головки" в документе *Руководство пользователя*.

→ Примечания

- Для просмотра руководства на экране дважды щелкните значок **iPXXXX On-screen Manual** на рабочем столе или выберите [**Start/Пуск**], затем [**All Programs/Все программы**] (или **Programs/Программы**), **Canon iPXXXX Manual** и **iPXXXX On-screen Manual** (XXXX означает 2200, 1600 или 1200).
- Для просмотра экранных руководств необходимо установить навигатор Internet Explorer 5.0 или выше.

→ Примечания

- Не отключайте и не подключайте кабель USB в процессе установки, так как это может привести к неправильной работе компьютера или принтера.
- Перед установкой драйвера завершите все антивирусные программы и автоматически загружаемые программы.

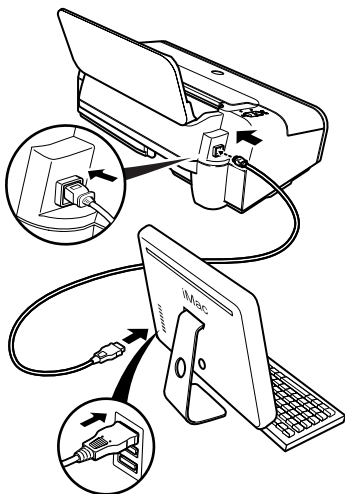

- 1 Убедитесь, что принтер подключен к компьютеру.
- 2 Включите компьютер Mac.
- 3 Вставьте компакт-диск Setup Software & User's Guide (Программы настройки и руководство пользователя) в дисковод компакт-дисков.

→ Примечание

Если компакт-диск не запускается автоматически, дважды щелкните значок [CD-ROM/Компакт-диск] на рабочем столе.

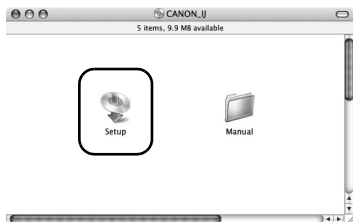

- 4 Дважды щелкните значок [Setup/Установка].
- 5 Когда появится экран [Authenticate/Проверка подлинности], введите имя администратора и пароль, затем нажмите **ОК**.

→ Примечания

- Если Вы не знаете имя администратора и пароль, выберите **?** на экране, затем следуйте инструкциям на экране.
- Если появится экран [Select Language/Выбор языка], выберите язык, затем нажмите кнопку [Next/Далее].
- Если появится экран [Select Your Place of Residence/Выбор страны/региона], выберите страну/регион, а затем нажмите кнопку [Next/Далее].

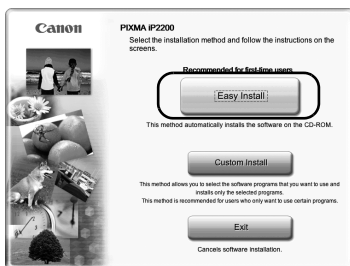

- 6 Следуйте инструкциям на экране. Когда появится окно, показанное слева, нажмите кнопку **[Easy Install/Простая установка]**.

➔ **Примечание**

При выборе **[Easy Install/Простая установка]** будут автоматически установлены все компоненты, содержащиеся на компакт-диске. Чтобы выбрать установку только необходимых компонентов, нажмите **[Custom Install/Выборочная установка]** и следуйте инструкциям на экране.

- 7 Когда появится список приложений для установки, проверьте содержимое, щелкните **[Install/Установить]** и следуйте инструкциям на экране.

Наведите курсор на элемент, чтобы просмотреть его описание.

- 8 Прочитайте **[License Agreement/Лицензионное соглашение]** и нажмите **[Yes/ДА]**.

➔ **Примечание**

Некоторые экраны появятся после нажатия **[Yes/Да]**. Ознакомьтесь с содержимым окон и нажмите кнопку **[Next/Далее]**.



9 Когда появится окно, показанное слева, нажмите кнопку **[Restart/Перезагрузка]**.

После перезагрузки компьютера убедитесь, что имя принтера, который вы собираетесь использовать, отображается в окне **[Printer List/Список принтеров]**. Если имя принтера не отображается, нажмите **[Add/Добавить]**, чтобы добавить принтер.

Для получения дополнительной информации см. справку программы **[Printer Setup Utility/Служебная программа установки принтера]** в справочной системе **[Mac Help/Справка Mac]**.

Если прямые линии выглядят неровными или результаты печати являются неудовлетворительными, выровняйте печатающую головку.

См. "Aligning the Print Head" (Выравнивание печатающей головки) в документе *Руководство пользователя*.

→ **Примечания**

- Для просмотра экранного руководства дважды щелкните значок **iPXXXX On-screen Manual** на рабочем столе (XXXX означает 2200, 1600 или 1200).
- Для установки *Руководства пользователя* на другом языке дважды щелкните папку **[Manual/Руководство]** на компакт-диске *Setup Software & User's Guide/Установка программ и руководства пользователя*, щелкните папку **Canon**, затем скопируйте папку соответствующего языка на жесткий диск.

Основные функции

Настройка нужных параметров печати позволяет добиться высокого качества отпечатков.

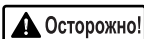

- Если вы обнаружите, что из устройства идет дым, возникает необычный запах или устройство издает странный шум, немедленно выключите принтер и выньте шнур питания из розетки. Обратитесь в местное представительство Canon по техническому обслуживанию.
- Во избежание травм не прикасайтесь к внутренним частям принтера во время печати.

Печать в Windows

- 1 В меню [**File/Файл**] приложения выберите [**Print/Печать**].
- 2 Убедитесь, что выбран правильный принтер, и выберите:
 - Windows XP → [**Preferences/Настройка**]
 - Windows Me/Windows 98 → [**Properties/Свойства**]
 - Windows 2000 → вкладка [**Main/Общие**]
- 3 Выберите требуемые параметры и нажмите кнопку **OK**.

→ Примечание

- Информацию о драйвере принтера см. в документе *Руководство по драйверу принтера*.
- Щелкните [**Instructions/Инструкции**] для просмотра документа *Руководство по драйверу принтера*. Если экранное руководство не установлено, кнопка [**Instructions/Инструкции**] не отображается.

- 4 Чтобы начать печать, нажмите кнопку [**Print/Печать**].

Печать начнется через несколько секунд.

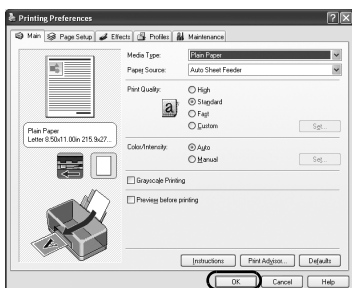

- 1 В меню **[File/Файл]** приложения выберите **[Page Setup/Параметры страницы]**.
- 2 Выберите модель принтера в поле **[Format for/Формат для]**.
- 3 Выберите нужный формат бумаги.
- 4 Укажите параметры страницы и нажмите кнопку **OK**.

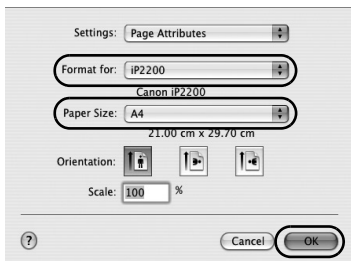

- 5 В меню **[File/Файл]** приложения выберите **[Print/Печать]**.
- 6 Убедитесь, что выбрана модель принтера, затем выберите во всплывающем меню **[Quality & Media/Качество и носители]**.
- 7 Задайте нужные параметры печати.

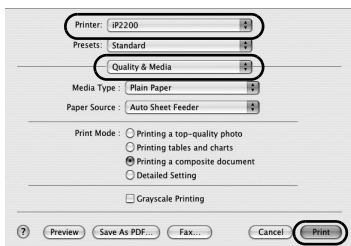

→ Примечания

- Информацию о драйвере принтера см. в документе *Руководство по драйверу принтера*.
- Выберите **?** для просмотра документа *Руководство по драйверу принтера*. Если экранное руководство не установлено, *Руководство по драйверу принтера* не откроется, даже если выбран элемент **?**.

- 8 Нажмите кнопку **[Print/Печать]**.

Печать начнется через несколько секунд.

Замена картриджей FINE

Когда в принтере закончатся чернила, замените пустой картридж FINE новым. При покупке выберите следующие картриджи FINE.

Черный: PG-40



PG-40

Цветной: CL-41



CL-41

Для iP2200 можно дополнительно установить картриджи FINE Cartridges PG-50 Black (большого объема) и CL-51 Color (большого объема).

→ Примечания

• Использование модели iP2200 или iP1600

Убедитесь, что модель iP2200 или iP1600 используется как с черным, так и с цветным картриджами FINE (PG-40, CL-41). Иначе принтер не сможет печатать. Когда в любом из них чернила закончатся, в драйвере принтера можно выбрать цветные или черные чернила.

Однако принтер нужно использовать с обоими картриджами FINE - черным и цветным - независимо от соответствующей установки в драйвере принтера.

• Использование модели iP1200

iP1200 - это модель, которой для печати достаточно одного цветного картриджа FINE (CL-41).

При установке дополнительного черного картриджа FINE (PG-40) iP1200 может печатать с помощью как черных, так и цветных чернил, аналогично моделям iP2200 и iP1600.

- 1 Откройте переднюю крышку и удалите пустой картридж FINE.

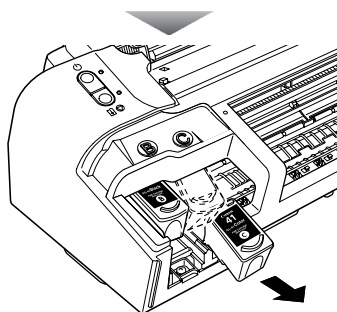
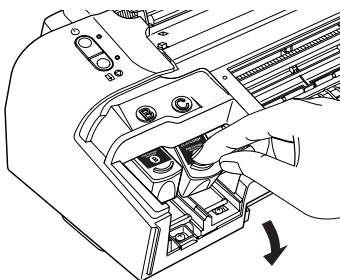

Для установки нового картриджа FINE выполните действия, приведенные на странице 3, начиная с действия 4.