

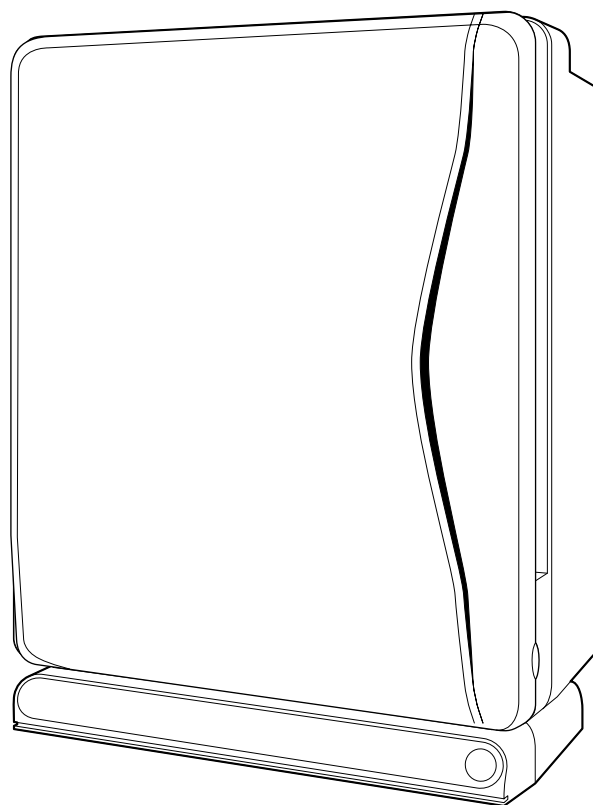

OPERATION MANUAL

MODEL
MC707VM-S
MC707VM-W

DAIKIN PHOTOCATALYTIC AIR PURIFIER



English

Deutsch

Français

Nederlands

Español

Italiano

Ελληνικά

Portugues

Русский

Содержание

| | |
|---|----|
| Функции | 1 |
| Аксессуар | 1 |
| Советы по надлежащему использованию | 1 |
| Спецификация | 1 |
| Меры по обеспечению безопасности | 2 |
| Названия и работа каждой части | 3 |
| Подготовка к работе | 5 |
| Эксплуатация | 7 |
| Уход и очистка | 8 |
| Часто задаваемые вопросы | 16 |
| Поиск неисправностей | 16 |

Советы по надлежащему использованию

- Выберите место циркуляции воздуха в помещении.
- Воздух выдувается с небольшим наклоном вправо.
- Если Вы хотите удалить домашнюю пыль, эффективным способом является установка воздухоочистителя в нижних комнатах. Если Вы хотите удалить дым от сигарет, эффективным способом является установка воздухоочистителя в верхних комнатах.
- Установка очистителя воздуха с другой стороны кондиционера приведет к повышению эффекта циркуляции воздуха (эффект циркулирующего воздуха). (См. схему ниже.)
- При кондиционировании воздуха в помещении, колебания температуры в комнате контролируются в ходе очистки воздуха.
- Выберите режим, при котором воздух будет распространяться по всему помещению.
- Осуществляйте установку на устойчивом месте, где ножки корпуса будут стоять надежно. Несоблюдение данного требования может привести к качанию основного блока.

Функции

1 Мощное дезодорирование

Разложение неприятного запаха с помощью мощного дезодорирования.

2 Удаление формальдегида

Быстрое разложение формальдегида и других, постоянно появляющихся молекул с помощью мощного дезодорирования при разряде стримера. (При разряде стримера издается шипение, но это не является неисправностью.)

3 Удаление вирусов и пыли

Энергия разряда стримера еще больше усиливает мощность разложения фотокаталитического титанового апатита. Мощное удаление пыли, плесени и домашних клещей.

4 Что такое разряд стримера?

Это функция быстрого разложения неприятного запаха и вредного газа путем генерации окислительного быстрого электрона в очистителе воздуха. (Это безопасно, так как быстрый электрод генерируется и исчезает внутри самой системы.)

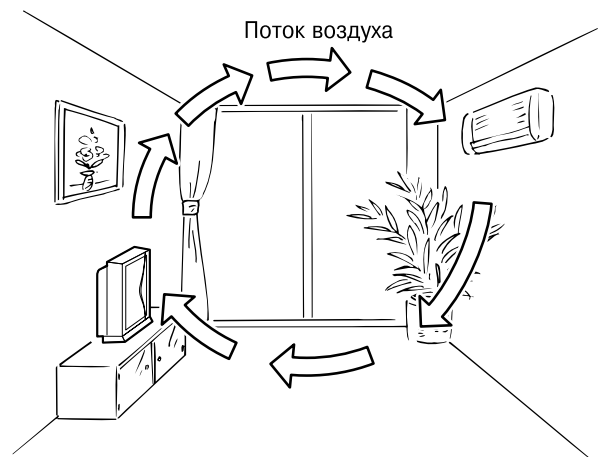

Спецификация

| | |
|--|--|
| Режим | MC707VM-S, MC707VM-W |
| Тихий | 1φ220-240/220-230V 50/60Hz |
| Модель | 533×425×213 |
| Необходимый источник питания | 55/55 (Турбо) |
| Наружные размеры (м ³ /ч) | НН: Турбо 420/420 Н: Высокий скорость 285/285 М: Стандарт скорость 180/180 L: Низкий скорость 120/120 LL: Тихий скорость 60/60 |
| Номинальная потребляемая мощность (Вт) | - 48м ² |
| Площадь помещения для применения | 8,7 |

Аксессуар

Убедитесь, что все аксессуары в порядке.

| | | |
|--|---|--|
|  |  |  |
| 1 лист находится на задней части корпуса, а 6 сменных листов хранятся в корпусе фильтра. | | |
| Гофрированный фильтр (7 листов) | Фильтр с био-антимикробами (1 лист) | Беспроводной пульт дистанционного управления (включая комплект батареек типа монет CR2025) |

Меры по обеспечению безопасности

- Храните данное руководство в легко доступном для оператора месте.
- Перед включением блока в работу внимательно прочтите данное руководство.
- В целях безопасности оператору следует внимательно ознакомиться с указанными ниже мерами предосторожности.
- В данном руководстве меры предосторожности подразделяются на ПРЕДУПРЕЖДЕНИЕ и ПРЕДОСТЕРЕЖЕНИЕ. Следите за соблюдением всех указанных мер предосторожности: все они важны для обеспечения безопасности.

ПРЕДУПРЕЖДЕНИЕ

Если проигнорировать точное соблюдение данных инструкций, блок может явиться причиной повреждения имущества, травм или гибели персонала.

ПРЕДОСТЕРЕЖЕНИЕ

Если проигнорировать точное соблюдение данных инструкций, блок может явиться причиной незначительного или заметного повреждения имущества либо травм персонала.



Не допускается ни при каких обстоятельствах.



Внимательно соблюдайте инструкции.



Ни в коем случае не прикасайтесь к кондиционеру (включая дистанционный блок управления) влажными руками.























Ни в коем случае не допускайте увлажнения кондиционера (включая дистанционный блок управления).

ПРЕДУПРЕЖДЕНИЕ

- **Не пользуйтесь шнуром электропитания, если он неисправен.**  Использование поврежденного шнура электропитания чрезвычайно опасно; если шнур электропитания поврежден, необходимо заказать другой шнур у производителя или у соответствующего авторизованного представителя сервисного обслуживания. Не пытайтесь заменить самостоятельно.
- **Не разбирайте, не модифицируйте и не пытайтесь осуществить обслуживание данного оборудования.**  Запрещенные действия могут привести к пожару и/или неисправности.
- **Не работайте с влажными руками.**  Возможно поражение электрическим током.
- **Не пользуйтесь электропитанием, не соответствующим номинальному напряжению.**  Возможен пожар или поражение электрическим током.
- **Не повреждайте шнур электропитания, ничего не изгибайте, не сгибайте, не вытягивайте и не скручивайте шнур с применением усилий.**  Не ставьте на шнур тяжелые предметы, и не располагайте шнур питания между такими предметами. Если шнур электропитания поврежден, это может привести к поражению электрическим током или пожару.
- **Перед заменой фильтров, очисткой или перемещением оборудования, выключите его и выньте шнур электропитания из розетки.**  Работа при ВКЛЮЧЕННОМ питании может привести к пожару и/или поражению электрическим током.
- **Не используйте шнур электропитания, если он поврежден или неплотно входит в розетку.**  Использование шнура электропитания, если он неисправен, может привести к короткому замыканию и поражению электрическим током и/или пожару впоследствии.
- **Не используйте во влажных местах или в местах, которые могут быть мокрыми, таких, как ванные комнаты.**  Контакт с водой может привести к поражению электрическим током или повреждению оборудования.
- **Не используйте оборудование вблизи таких мест, в которых могут находиться масляные компоненты, такие, как машинное масло.**  Существует вероятность образования трещин, поражения электрическим током или возгорания.
- **Следите за тем, чтобы отверстие для выпуска воздуха или основной блок не намокли.**  Это может привести к пожару или поражению электрическим током.

ПРЕДОСТЕРЕЖЕНИЕ

- **Не используйте оборудование вблизи осветительного оборудования (в пределах 1м).**  Это может привести к ухудшению чувствительности приема пульта дистанционного управления и изменению цвета.

- **Не используйте вне помещения или в местах воздействия прямых солнечных лучей.**  Прямые солнечные лучи могут ухудшить чувствительность приема сигнала пульта дистанционного управления и обесцветить корпус.
- **Не используйте вблизи источников тепла, таких, как нагреватели.**  Тепло может обесцветить и испортить форму корпуса.
- **Держите блок и пульт дистанционного управления на расстоянии минимум 2 метра от светильников, телевизоров, радиоприемников, стереосистем и антенн.**  Данный блок может быть причиной помех телевизионного изображения и быть источником интерференции. Освещение может ухудшить чувствительность приема сигнала пульта дистанционного управления и обесцветить корпус.
- **Не используйте вместо кухонных вентиляторов или вентиляторов вытяжки над плитой.**  Неправильные условия эксплуатации могут сократить срок эксплуатации предфильтра и ионного фильтра, а также привести к повреждению оборудования.
- **Следите за тем, чтобы в блок не были втянуты горючие вещества (лаки для волос и т.д.), искры и ладан.**  Такие вещества могут вызвать пожар.
- **Не вставляйте пальцы или инородные объекты во впускные или выпускные отверстия.**  Это может привести к поражению электрическим током или повреждению. Имеется опасность захвата рук двигателем, что может привести к травмам.
- **Устройство не предназначено для использования маленькими детьми или слабыми людьми без наблюдения.** 
- **За маленькими детьми необходимо следить, чтобы они не играли с устройством.** 
- **При использовании пестицидов для внутренней фумигации (выпуск дыма), отключите работу воздухоочистителя, чтобы внутрь блока не попали химические вещества.**  Химические компоненты накапливаются внутри блока, и, в зависимости от Вашего физического состояния, Вы можете реагировать на раздражение, которое является вредным для Вашего здоровья.
- **При использовании совместно с увлажнителем, следите за тем, чтобы в блок напрямую не попадала водяная пыль.**  Водяная пыль может привести к поражению электрическим током и/или повреждению оборудования.
- **Не блокируйте впускное или выпускное отверстия.**  Заблокированные отверстия могут снизить мощность (воздух не будет очищаться во всей комнате) и/или привести к повреждению оборудования.
- **Не ставьте никакие контейнеры с водой, такие, как аквариумы или цветы для ваз, на блок или вблизи блока.**  Если внутрь блока попадет вода, это может привести к поражению электрическим током или повреждению.
- **Не протирайте бензолом или растворителем, или с использованием распылителя с инсектицидом.**  Такие вещества могут привести к появлению трещин, поражению электрическим током и/или пожару.
- **Если блок не используется в течение продолжительного времени, выньте шнур электропитания из розетки.**  Пробой диэлектрика может вызвать утечку тока и последующее поражение электрическим током и/или пожар.
- **При отключении штекера питания из розетки, вынимайте штекер, держась и вытаскивая его за конечную часть, не касаясь самого провода.**  Существует вероятность поражения электрическим током или короткого замыкания, которое может привести к пожару.
- **Не включайте оборудование с вынутым предфильтром или фильтром.**  Это может привести к повреждению.
- **Не садитесь на блок, не стойте на нем и не трясите его.**  Это может привести к повреждению.
- **Не используйте блок, если он лежит на боку или в наклонном положении.**  Это может привести к повреждению.
- **Если блок используется одновременно с другой горелкой, следите за тщательной вентиляцией района.**  Данный блок не может удалять оксид углерода. Если вентиляция недостаточная, может произойти отравление оксидом углерода.
- **Не используйте оборудование в местах с большим количеством сажи, таких как кухня, или в местах с горючим газом, агрессивным газом или металлической пылью.**  Это может привести к пожару или повреждению.

Токсические вещества, такие как сигареты (оксид углерода), удалить нельзя.

Названия и работа каждой части

■ Основной блок

Лицевая сторона

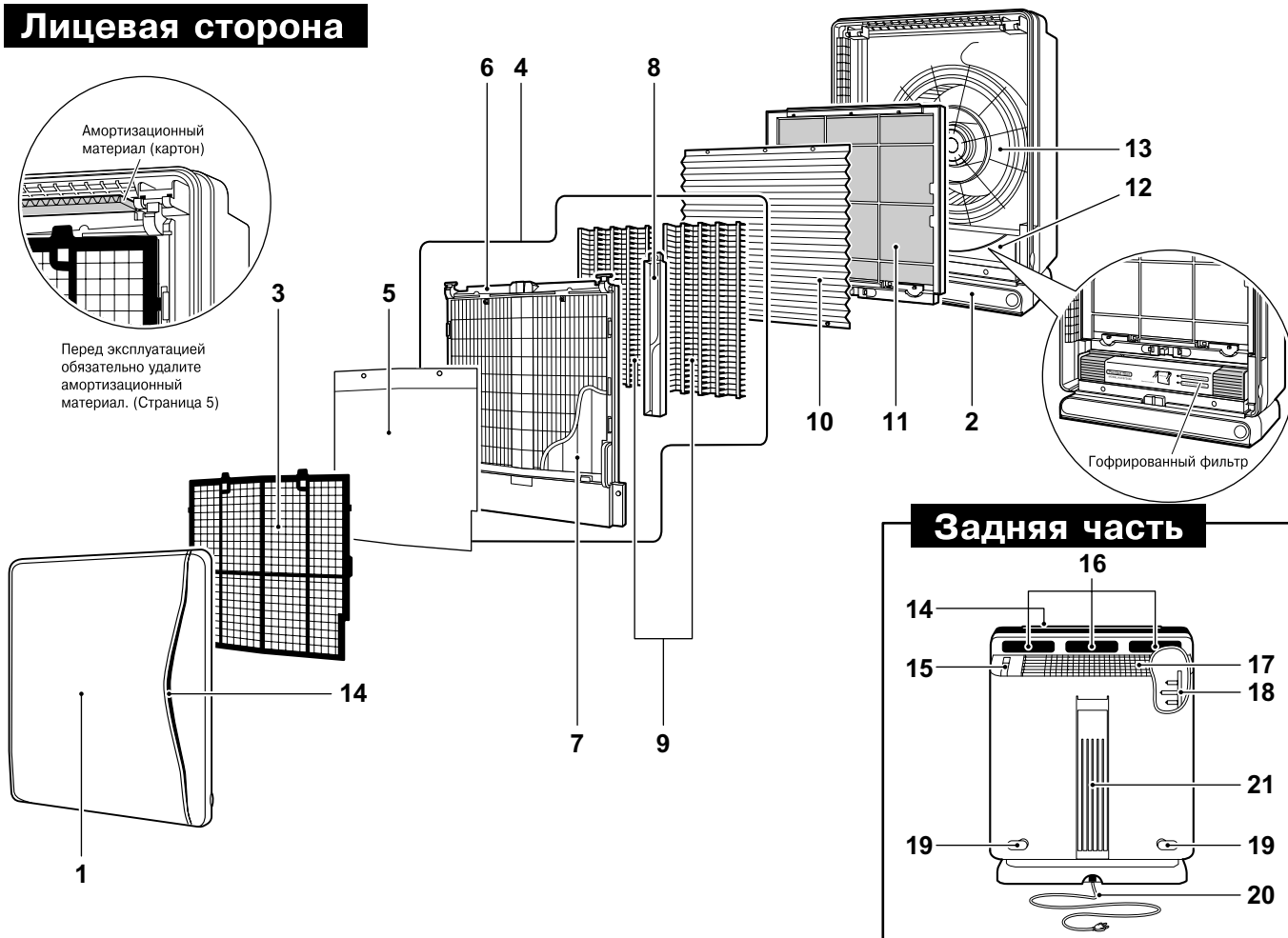

Задняя часть

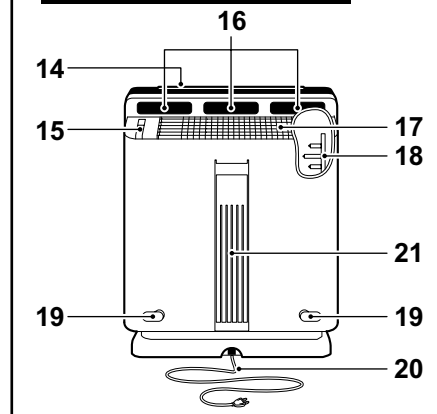

- 1 Лицевая панель**
- 2 Дисплей основного блока** (Страница 4)
Отображает состояние работы.
- 3 Предфильтр (Зеленая)**
Удаляет сравнительно большие частицы и пыль.
- 4 Плазменный ионизатор**
- 5 Фильтр с био-антителами (белый)**
Поглощает вирусы.
- 6 Ионизирующая рама**
- 7 Ионизированный провод**
Небольшие частицы пыли, улавливаемые предфильтром, имеют положительный заряд, поэтому их можно проще уловить с помощью гофрированного фильтра с отрицательным зарядом.
- 8 Устройство разряда стримера**
- 9 Пластина противоположных выводов**
- 10 Гофрированный фильтр (лицевая часть: белая, задняя часть: синяя)**
Улавливает частицы пыли с использованием принципа статического электричества.
- 11 Дезодорирующий катализатор (черный)**
Улавливает и разлагает элементы, которые не удалились перед возвратом воздуха в помещение.
Примечание: нельзя мыть в воде.
- 12 Контейнер фильтров**
В комплект входит шесть сменных гофрированных фильтров.
- 13 Вентилятор**
- 14 Отверстие для впуска воздуха**
- 15 Место для хранения пульта дистанционного управления**
Здесь хранится аксессуар – пульт дистанционного управления.
- 16 Рукоятка**
Используется для перемещения основного блока.
- 17 Отверстие для выпуска воздуха**
- 18 Блок отрицательной ионизации**
Генерирует отрицательные ионы. Сочетает положительно заряженные токсические вещества в помещении и нейтрализует и преобразует их.
 - Если применяется статическое электричество, количество генерируемых отрицательных ионов временно будет меньше.
- 19 Крючок для шнура электропитания**
Скручивает шнур электропитания при хранении основного блока.
Не скручивайте шнур во время эксплуатации оборудования.
- 20 Шнур источника питания**
- 21 Пружинное крепление для настенного монтажа**

■ Дисплей основного блока

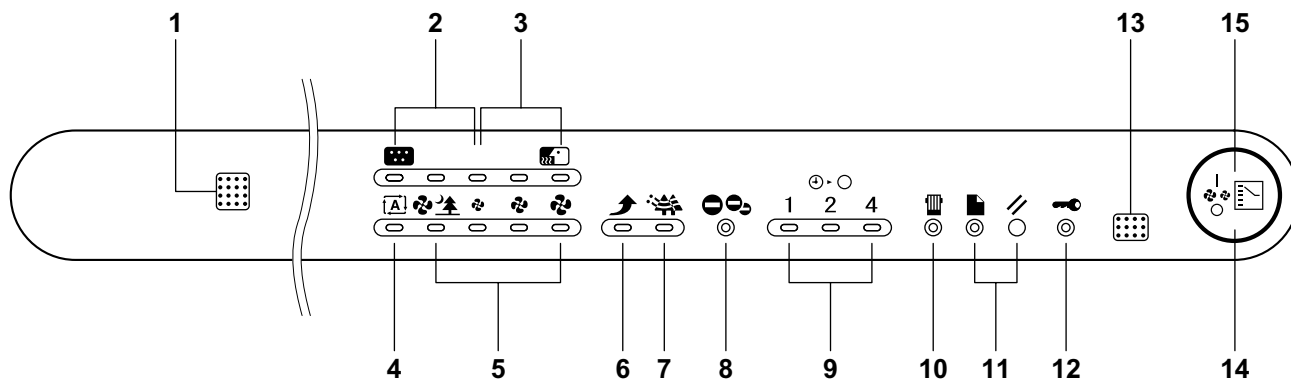

1 Впуск воздуха для датчика пыли

Отсюда всасывается воздух, а датчик пыли определяет состояние загрязненности воздуха.

2 Монитор очистки (Пыль)

Определяет состояние загрязненности воздуха и отображает результаты.

| Пыль | Индикатор | Выключено | Включено |
|------------------------|-----------|-----------|-------------------|
| Низкое ↓ Высокое | ○ | ○ | Зеленая |
| | ○ | ● | Желтый Зеленая |
| | ● | ● | Желтый Зеленая |

- В случае ниже в течение первых 7 секунд горит только зеленая лампа, независимо от загрязненности воздуха.
 - Работа сразу же после установки плазменного ионизатора передней панели
 - Работа сразу же после вставки шнура электропитания
- Имеется возможность изменения настройки чувствительности лампы датчика пыли.

3 Монитор очистки (Запах)

Определяет изменения запахов и отображает результаты.

| Запах | Индикатор | Выключено | Включено |
|------------------------|-----------|-----------|----------|
| Слабый ↓ Сильный | ● | ○ | ○ |
| | ● | ● | ○ |
| | ● | ● | Красная |

- Может иметь место реакция на внезапные изменения температуры/влажности и непахучий газ (оксид углерода).
- Также может и не быть никакой реакции без изменений интенсивности запаха в общем случае.
- Может отсутствовать реакция на запахи домашних животных или запах чеснока.
- У различных людей чувствительность к запахам разная, поэтому Вы можете не замечать запах, даже если лампа будет гореть зеленым светом.
- В случае ниже в течение первой минуты горит только зеленая лампа, и это состояние считается эталонным состоянием датчика запаха.
 - Работа сразу же после установки плазменного ионизатора передней панели
 - Работа сразу же после вставки шнура электропитания

4 Индикатор автоматической работы (Желтый)

Загорается в ходе любой работы.

5 Индикатор скорости потока воздуха (Зеленая)

Загорается при установке скорости потока воздуха. (Лампа объема воздуха горит при автоматической или ручной эксплуатации.)

6 Индикатор турборежима (Зеленая) (Страница 7)

Горит при работе в турборежиме.

7 Индикатор режима пыли (Страница 7)

Горит при работе в режиме пыли.

8 Индикатор режима отрицательных ионов (Страница 7)

Отображается в режиме работы с отрицательными ионами.

9 Индикатор установки таймера отключения (Желтый) (Страница 7)

Отображает установленное время таймера отключения. Отображает прошедшее, а также оставшееся время после установленного значения.

10 Индикатор очистки (Красная) (Страница 11, 12)

Лампа мигает в течение времени очистки плазменного ионизатора.

11 Индикатор замены (Красная) / Кнопка сброса

Лампа будет гореть постоянно, если пришло время замены гофрированного фильтра, и мигать по истечении некоторого времени после включения.

* Нажмите кнопку сброса после замены. (Страница 10)

12 Лампа блокировки (Страница 7)

Горит в режиме блокировки.

13 Впуск воздуха для датчика запаха

Здесь осуществляется забор воздуха, а датчик запаха определяет состояние запахов.

14 Приемник

Принимает сигналы от пульта дистанционного управления.

15 Переключатель / кнопка останова

При каждом нажатии кнопки, режим работы переключается в соответствии с тем, как показано ниже.

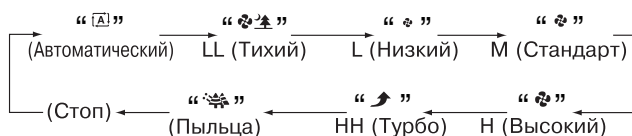

* В автоматическом режиме также будет отображаться текущая скорость потока воздуха.

Подготовка к работе

■ Настройка пульта дистанционного управления

1. Подготовка пульта дистанционного управления

В пульт дистанционного управления батарейки уже вставлены, но пульт нельзя использовать без предварительной подготовки. Используйте пульт дистанционного управления, вынув сначала чистый лист из крышки батарейного отсека.

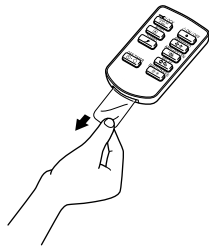

2. Хранение пульта дистанционного управления

- Если пульт дистанционного управления не используется, Вы можете хранить его в месте для пульта дистанционного управления.

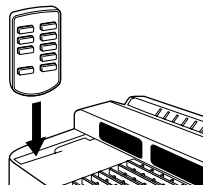

3. Использование пульта дистанционного управления

- Направьте передатчик пульта дистанционного управления на приемник основного блока. Если на пути распространения сигнала имеется препятствие, такое, как занавеска, пульт дистанционного управления работать не будет.
- Расстояние, с которого пульт дистанционного управления может передавать сигнал, равно примерно 6м.

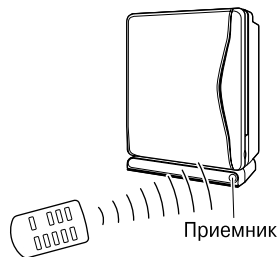

4. Замена батареек

- 1) Откройте крышку на задней части пульта дистанционного управления по направлению к стрелке.
2. Замените батарейку батарейкой CR2025. (Следите за тем, чтобы батарейки были установлены со стороны + на крышке, как показано на рисунке.)
3. Закройте крышку в первоначальном положении.

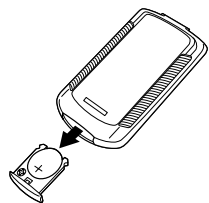

■ ПРИМЕЧАНИЕ

- Храните батарейки в местах, недоступных для детей. Если батарейка нечаянно проглочена, немедленно свяжитесь с врачом.
- При выбрасывании батареек наклейте на клеммы пленку. Если использовать батарейки с батарейками или металлами других типов, может произойти нагрев, взрыв или возгорание.
- Отнесите батарейки в ближайший магазин электротоваров, найдите магазин часов или фотоаппаратов и отнесите батарейки в такие места, чтобы их можно было использовать повторно.

■ ВНИМАНИЕ

Батарейка

- Входящие в комплект поставки батарейки типа монеты подготовлены для первоначального использования. Они будут израсходованы в течение 1 года с даты изготовления воздухоочистителя.
- Цикл замены составляет около 1 года, но если прием становится затруднительным, замените батарейки на новые батарейки типа монет CR2025.
- Батарейки типа монет с близким "рекомендуемым периодом использования" могут потребовать быстрой замены.
- Для предотвращения повреждений или травм по причине утечек или взрывов, обязательно выньте батарейки типа монет, если блок не будет использоваться в течение продолжительного периода времени.

Пульт дистанционного управления

- Не бросайте и не ставьте пульт дистанционного управления в воду. (Это может привести к повреждению.)
- Не нажимайте на кнопки пульта дистанционного управления острыми предметами. (Это может привести к повреждению.)
- Прием сигналов может быть хуже при использовании флуоресцентных ламп электронного освещения (таких, как инверторные флуоресцентные лампы), если оборудование и лампы находятся в одном помещении. В данных случаях свяжитесь с дилером.
- Если пульт дистанционного управления управляет другими электрическими устройствами, либо расположите их подальше от пульта дистанционного управления, либо свяжитесь с дилером.

■ Крепление гофрированного фильтра



ПРЕДУПРЕЖДЕНИЕ

Установите фильтр, не включая шнур электропитания в розетку.



ПРЕДОСТЕРЕЖЕНИЕ

- Блок необходимо эксплуатировать с установленным предфильтром. Если их не установить и включить блок, это может привести к повреждениям.

1. Снимите лицевую панель.

- Расположите пальцы на выступах в нижней части блока и потяните их вперед, держа за нижнюю часть панели.

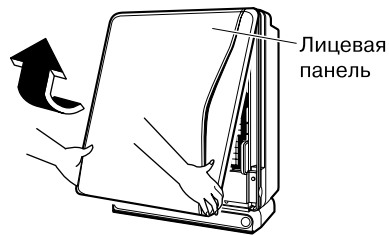

ПРЕДОСТЕРЕЖЕНИЕ

- Это необходимо делать перед подключением блока к источнику электропитания.
- Всегда устанавливайте гофрированный фильтр перед эксплуатацией блока.

2. Удалите амортизационный материал, затем снимите плазменный ионизатор.

- 1) Удалите амортизационный материал.

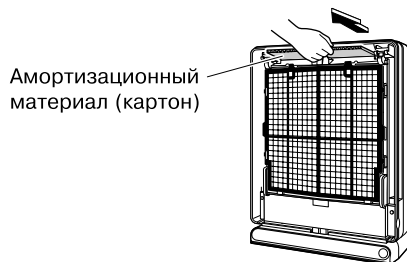

- 2) Держась за рукоятку, поднимите на себя и снимите с верхних 2 крючков.

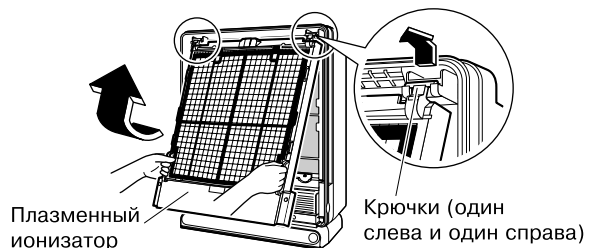

3. Прикрепите гофрированный фильтр.

- Выньте гофрированный фильтр из пакета.

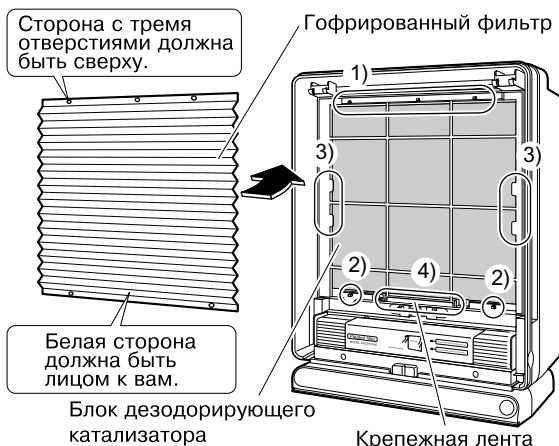

- Наденьте на верхние и нижние крючки, вставьте в левый и правый крючки и закрепите лентой.

- Наденьте отверстия гофрированного фильтра на 3 верхних выступа блока дезодорирующего катализатора.

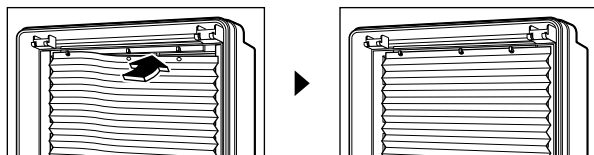

- Наденьте отверстия гофрированного фильтра на нижние крючки. (2 места)

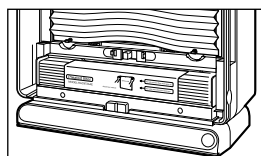

- Вставьте гофрированный фильтр в левый и правый крючки.

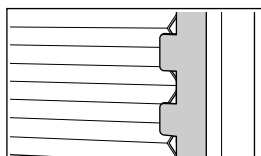

- Закрепите гофрированный фильтр лентой.

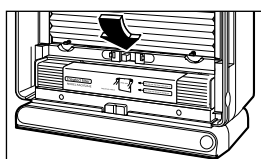

4. Установите плазменный ионизатор в первоначальное положение.

- Держась за ручку, наденьте на 2 верхних крючка и надавите.
- Полностью вставьте плазменный ионизатор.

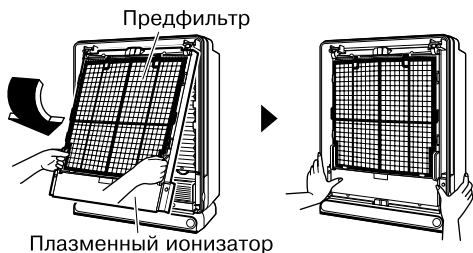

ПРИМЕЧАНИЕ

- Блок разрешается эксплуатировать только с установленными предфильтром и гофрированным фильтром. Если они не установлены, включение аппарата может привести к поломке.
- Если переднюю и синюю часть гофрированного фильтра перевернуть, это приведет к снижению производительности блока.

■ Крепление фильтра с био-антителами

1. Снимите предфильтр.

- Снимите, потянув за переднюю часть, и держась за выступы в верхней части предфильтра.

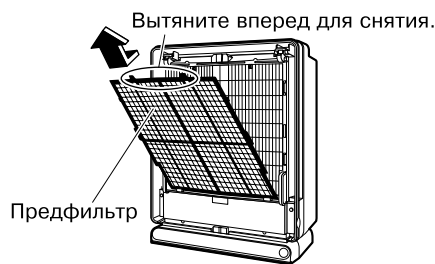

2. Крепление фильтра с био-антителами.

- Наденьте отверстия (2 места) фильтра с био-антителами на крючки (2 места) плазменного ионизатора.



3. Установите на место предфильтр.

- Наденьте нижнюю часть предфильтра на нижние крючки (2 места) плазменного ионизатора, затем вставьте его в левые и правые крючки (4 места).

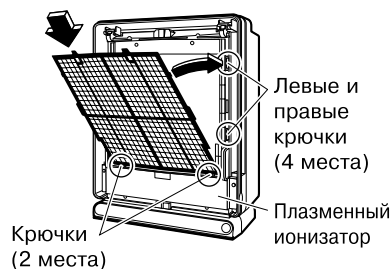

4. Установите на место лицевую панель.

- Наденьте верхние крючки (3 места) лицевой панели на пазы в верхней части основного блока, затем закройте панель.

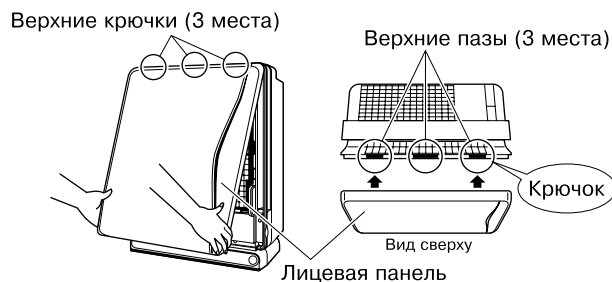

ПРИМЕЧАНИЕ

- Плотно закройте верхнюю панель. Несоблюдение данного требования может привести к срабатыванию защитного выключателя и отключению блока.

ВНИМАНИЕ

- Фильтр с био-антителами предназначен для ускорения процесса удаления вирусов. Используйте его зимой, когда воздух загрязнен, а условия для размножения вирусов - благоприятные. Замените и сохраните (Страница 9)
- * Эффект очистки воздуха остается, несмотря на крепление.

Подготовка к работе

■ Установка основного блока

Для установки блока необходимо соблюдать следующие стандарты для обеспечения производительности.

(При установке на столе)

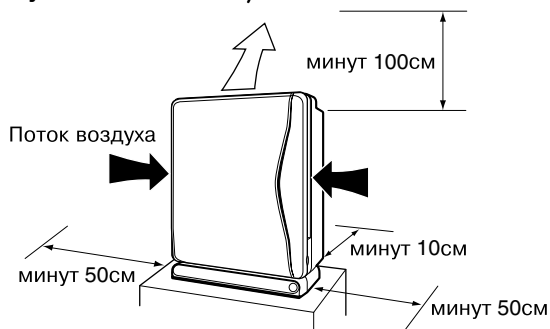

ВНИМАНИЕ

- Если эксплуатировать оборудование вне диапазона указанных ниже условий, может произойти повреждение.
- Комнатная температура 0 - 32°C
- Влажность в помещении 80% или меньше

Эксплуатация

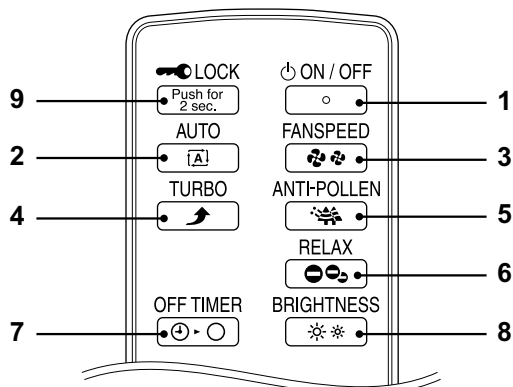

1 При эксплуатации

Нажмите кнопку [ON/OFF].

Повторное нажатие приведет к отключению.

2 Если Вы хотите автоматически переключить скорость потока воздуха

Нажмите кнопку “” [AUTO].

- Автоматически регулирует скорость потока воздуха до “” LL (Тихий), “” L (Низкий), “” M (Стандарт), “” H (Высокий) в зависимости от состояния загрязненности воздуха.

3 Если Вы хотите вручную переключить скорость потока воздуха

Нажмите кнопку “” [FANSPEED].

- При каждом нажатии данной кнопки скорость потока воздуха переключается, как показано ниже, позволяя Вам выбрать желаемый поток.

“” LL (Тихий) → “” L (Низкий) → “” M (Стандарт) → “” H (Высокий)

- Значение “” LL (Тихий) включает очень низкую скорость потока воздуха, и его удобно применять, когда Вы спите.

4 Если Вы хотите быстро очистить воздух

Нажмите кнопку “” [TURBO].

Повторное нажатие приведет к отмене функции.

- Высокая скорость потока воздуха быстро очистит воздух от какой-либо загрязненности.
- Это удобно использовать при уборке.

5 Если Вы хотите удалить пыльцу

Нажмите кнопку “” [ANTI-POLLEN].

Повторное нажатие приведет к отмене функции.

- Если переключать скорость потока воздуха каждые 5 минут и менять режимы “” M (Стандарт) и “” L (Низкий), это приведет к улавливанию пылицы прежде, чем она осядет на пол.

6 Когда Вы включаете режим работы с отрицательными ионами

Нажмите кнопку “” [RELAX].

Повторное нажатие приведет к отмене функции.

- Генерирует отрицательные ионы.

7 Если Вы хотите определить время отключения

Нажмите кнопку “” [OFF TIMER].

- При каждом нажатии данной кнопки значение времени переключается, как показано ниже. Оставшееся время будет отображаться “Индикатор установки таймера отключения”.

“ 1 ” (1 час) → “ 2 ” (2 часа) → “ 4 ” (4 часа) → (Отмена)

- Когда наступит установленное время, произойдет автоматическое отключение.
- Установленное время можно изменить, если нажать на кнопку при включенном таймере.

8 Если Вы хотите изменить яркость лампы фотоработы и мониторов очистки

Нажмите кнопку “” [BRIGHTNESS].

- При каждом нажатии данной кнопки дисплей будет переключаться, как показано ниже.

(Темный) → (Выкл) → (Стандарт)

- ВЫКЛЮЧАЙТЕ дисплей только в том случае, если Вам мешает свет основного блока, когда Вы спите. Фоторабота остановится одновременно с отключением дисплея, поэтому, если он всегда отключен, это приведет к снижению эффективности по удалению запаха и антибактериальной защите.

9 Если Вы хотите предотвратить неправильную эксплуатацию

Держите кнопку “” [LOCK] нажатой в течение 2 секунд.

Повторное нажатие в течение 2 секунд приведет к отмене функции.

- Отключает функционирование кнопок, за исключением кнопки “” [LOCK] основного блока и кнопок на пульте дистанционного управления.
- Данная функция предоставляет возможность защиты от детей, которые могут включить блок в режиме неправильной работы.
- Если Вы хотите отключить защиту от детей, а пульта дистанционного управления у Вас в руках нет, отключите штекер питания и повторно вставьте его в розетку для включения блока.

■ Если Вы хотите управлять блоком с использованием кнопок основного блока

Если у Вас в руках нет пульта дистанционного управления, Вы можете использовать кнопку “” [Переключатель / останов] на основном блоке, без использования пульта дистанционного управления. (Страница 4)

ПРИМЕЧАНИЕ

- Блок не будет работать в течение 3 секунд после установки лицевой панели или плазменного ионизатора, или после вставки вилки шнура питания в розетку, даже несмотря на нажатие кнопки “” на пульте дистанционного управления.
- При открытии лицевой панели при работающем блоке он отключается в целях безопасности.
- Если в ходе эксплуатации выполняется неправильное действие Если основной блок не включается надлежащим образом, или если пульт дистанционного управления отключается по причине грозы или радиопередачи в ходе работы, выньте вилку питания из розетки, затем снова вставьте ее через 3 секунды.

Уход и очистка

■ Процедура очистки

При очистке снимайте каждую деталь в соответствии с пронумерованным порядком. При повторной установке деталей выполните процедуру в обратном порядке.

⚠ ПРЕДОСТЕРЕЖЕНИЕ

- Перед очисткой остановите блок и выньте шнур питания из розетки.

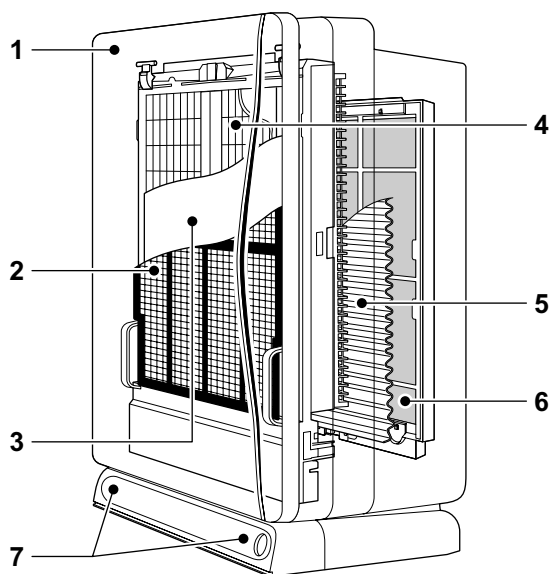

- 1 Лицевая панель** (Страница 8)
Если имеется грязь; **вытрите ее**
- 2 Плазменный ионизатор** (Страница 9)
Раз в две недели; **очищайте**
- 3 Фильтр с био-антителами** (Страница 9)
1 год после открытия; **заменяйте**
Промывке не подлежит
- 4 Плазменный ионизатор** (Страница 11, 12)
Если мигает знак очистки;
 - Противоположная пластина электрода; **вымочите**
 - Устройство разряда стримера; **вымочите**
 - Ионизирующая рама (ионизированный провод); **вымочите**
- 5 Гофрированный фильтр** (Страница 10)
Если знак замены горит или мигает; **замените**
- 6 Блок дезодорирующего катализатора** (Страница 15)
Если имеется грязь, без снятия с главного блока; **вакуумная очистка**
Промывке не подлежит
- 7 Воздухоприемник для датчика пыли/запаха** (Страница 8)
Если засорено; **вакуумная очистка**

⚠ ПРЕДУПРЕЖДЕНИЕ

При проведении техобслуживания Вы должны отключить оборудование и вынуть штекер питания из розетки электропитания.

Это может привести к поражению электрическим током или травмам.

⚠ ПРЕДОСТЕРЕЖЕНИЕ

Не промывайте основной блок водой.

Если внутрь блока попадет вода, это может привести к поражению электрическим током или повреждению.



■ Очистка воздухоприемника для датчика пыли/запаха

- Произведите очистку пыли, накопленной в воздухоприемнике датчика пыли/запаха.
- Для очистки воспользуйтесь щелевой насадкой пылесоса.

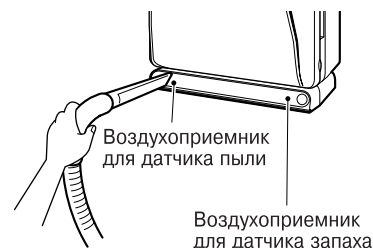

■ Очистка лицевой панели

- Вытрите грязь тканью или сукном, слегка смоченным водой.
- При наличии сильного загрязнения вытрите его тканью, смоченной в мягком моющем средстве.

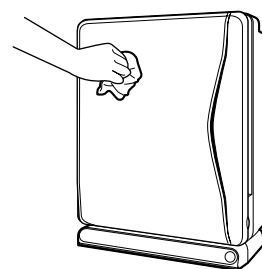

⚠ ПРЕДОСТЕРЕЖЕНИЕ

- Не пользуйтесь твердой губкой. Это может привести к появлению царапин.

⚠ ПРЕДУПРЕЖДЕНИЕ

- Не используйте бензин, бензол, растворитель, полировочный порошок, керосин или спирт. Это может привести к появлению трещин, поражению электрическим током или пожару.
- Не промывайте основной блок в воде. Это может привести к поражению электрическим током, пожару или неисправности.

■ ВНИМАНИЕ

- **Будьте осторожны и не поцарапайте передние выступы снятой лицевой панели.**
В частности, задние выступы работают как защитный **ВЫКЛЮЧАТЕЛЬ** для отключения питания при открытии передней панели.
Если они повреждены, блок работать не будет.



■ ПРИМЕЧАНИЕ

Если лицевая панель установлена на основном блоке неправильно, блок работать не будет.

⚠ ПРЕДУПРЕЖДЕНИЕ

- Не прикасайтесь к защитному выключателю на обратной стороне отверстия на нижней части основного блока.
Возможно поражение электрическим током.



Уход и очистка

■ Очистка предфильтра

Рекомендуется выполнять очистку предфильтра через каждые две недели.

1. Снимите лицевую панель.

- Вставьте палец в выемку в нижней части основного блока, возьмитесь за нижнюю часть панели и поднимите ее.

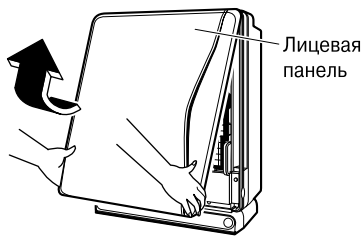

2. Снимите предфильтр.

- Снимите, потянув за переднюю часть, и держась за выступы в верхней части предфильтра.

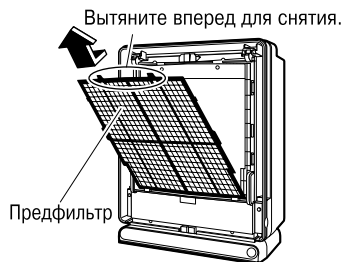

3. Очистите предфильтр.

- После использования пылесоса для удаления пыли, промойте фильтр водой.
- Если он очень грязный, воспользуйтесь мягкой щеткой или нейтральным растворителем для очистки, затем хорошо просушите фильтр на солнце.

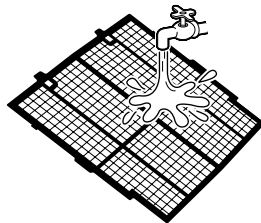

■ ПРИМЕЧАНИЕ

- При наличии капель "знак очистки" может мигать.

4. Установите предфильтр в первоначальное положение.

- Наденьте нижнюю часть предфильтра на нижние крючки (2 места) плазменного ионизатора, затем вставьте его в левые и правые крючки (4 места).

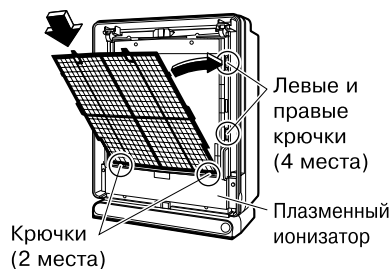

5. Установите на место лицевую панель.

- Наденьте верхние крючки (3 места) лицевой панели на пазы в верхней части основного блока, затем закройте панель. Верхние крючки (3 места)

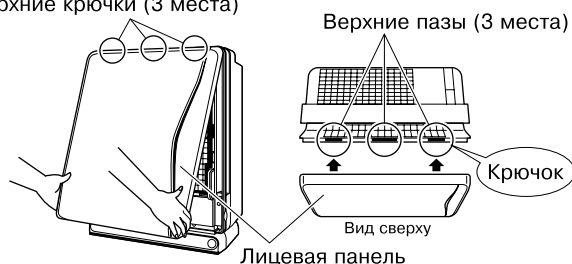

■ ПРИМЕЧАНИЕ

- Плотно закройте верхнюю панель. Несоблюдение данного требования может привести к срабатыванию защитного выключателя и отключению блока.

▲ ПРЕДОСТЕРЕЖЕНИЕ

- Не сушите фильтр в месте прямого воздействия солнечных лучей.
- Не промывайте фильтр водой, температура которой превышает 50°C.
- Не сжигайте фильтр. Это может привести к изменению цвета или формы, и блок станет непригодным к эксплуатации.

■ Замена фильтра с био-антителами (Фильтр с био-антителами следует менять примерно раз в год.)

1. Снимите лицевую панель. (См. рисунок слева.)

2. Снимите предфильтр. (См. рисунок слева.)

3. Замените фильтр с био-антителами новым фильтром.

- Снимите использованный фильтр с био-антителами с крючков (2 места) в верхней части плазменного ионизатора.
- Наденьте отверстия (2 места) нового фильтра с био-антителами на крючки (2 места) в верхней части плазменного ионизатора.



4. Установите предфильтр в первоначальное положение. (См. рисунок слева.)

5. Установите на место лицевую панель. (См. рисунок слева.)

■ ПРИМЕЧАНИЕ

Замена фильтра с био-антителами

- Свяжитесь со своим дилером по вопросу замены фильтра с био-антителами.
- Срок службы фильтра с био-антителами после вскрытия составляет примерно 1 год.
- Если фильтр с био-антителами не используется в течение продолжительного времени, храните его, не вскрывая, вдали от солнечных лучей.

■ Замените гофрированный фильтр

(Произведите замену гофрированного фильтра, если на дисплее основного блока горит или мигает “индикатор замены”.)

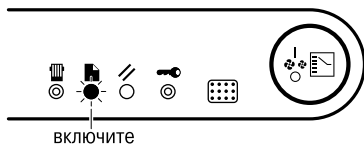

1. Снимите лицевую панель. (Страница 9)

2. Снимите плазменный ионизатор.

- Держась за рукоятку, поднимите на себя и снимите с верхних 2 крючков.

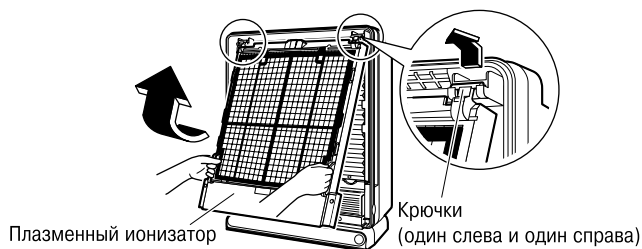

3. Замените гофрированный фильтр новым фильтром.

- 1) Выньте использованный гофрированный фильтр.
 - Выньте гофрированный фильтр из ленты в нижней части блока дезодорирующего катализатора и снимите его с крючков (3 места сверху и 2 места снизу).

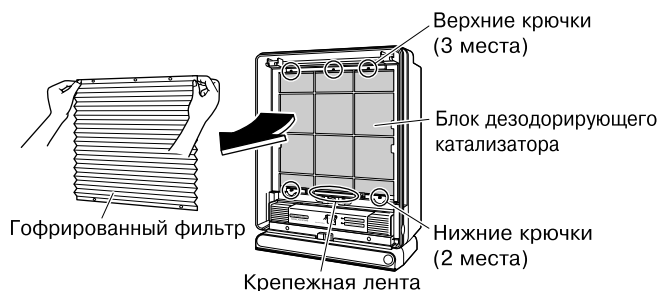

- 2) Выньте новый гофрированный фильтр (1 лист) и прикрепите его к блоку дезодорирующего катализатора.
 - Наденьте на верхние и нижние крючки, вставьте в левый и правый крючки и закрепите лентой.

- 3) Наденьте отверстия гофрированного фильтра на 3 верхних выступа блока дезодорирующего катализатора.

Сторона с тремя отверстиями должна быть сверху.

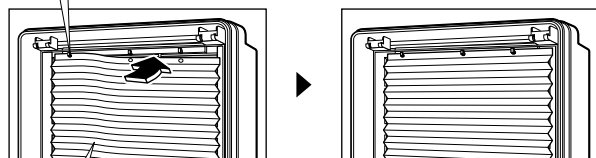

Белая сторона должна быть лицом к вам.

- 4) Наденьте отверстия гофрированного фильтра на нижние крючки. (2 места)

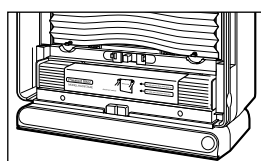

- 5) Вставьте гофрированный фильтр в левый и правый крючки.

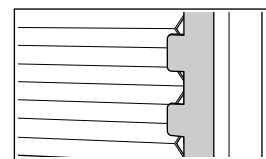

- 6) Закрепите гофрированный фильтр лентой.

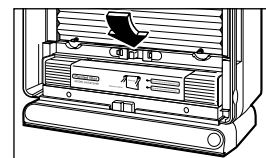

4. Установите на место плазменный ионизатор и лицевую панель. (Страница 6)

5. Вставьте вилку питания в розетку.

6. Нажмите переключатель сброса на дисплее основного блока.

Нажмите переключатель сброса острым предметом, таким, как зубочистка, чтобы выключить знак замены. (Раздастся звуковой сигнал.)

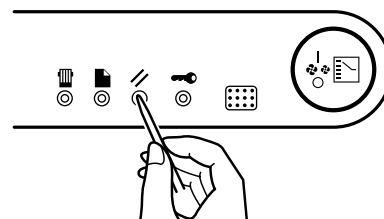

■ ПРИМЕЧАНИЕ

Замените гофрированный фильтр

- Свяжитесь со своим дилером по вопросу замены гофрированного фильтра.
- Заменять гофрированный фильтр до включения или мигания знака замены не нужно. Когда знак замены включится, замените фильтр, даже если он не грязный.
 - * Очевидная грязь непропорциональна производительности фильтра.
- Время замены гофрированного фильтра отличается в зависимости от условий и места установки. Знак замены включается примерно через год ежедневного использования дома, в котором выкуривают 10 сигарет в день. (Время до замены уменьшится при использовании в месте с сильно загрязненным воздухом.)

■ Снимите плазменный ионизатор.

⚠ ПРЕДОСТЕРЕЖЕНИЕ

- При очистке следите за тем, чтобы не порезать руки о линию ионизации. (Безопаснее будет надеть резиновые перчатки.)

1. Снимите лицевую панель.

- Вставьте палец в выемку в нижней части основного блока, возьмитесь за нижнюю часть панели и поднимите ее.

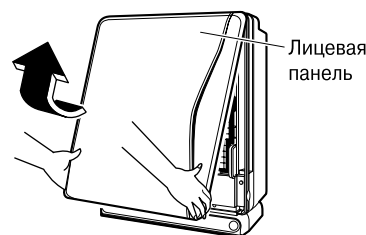

2. Снимите предфильтр. (Страница 9)

Уход и очистка

3. Выньте фильтр с био-антителами.

- Снимите фильтр с био-антителами с крючков (2 места) в верхней части плазменного ионизатора.

Верхние крючки (2 места)

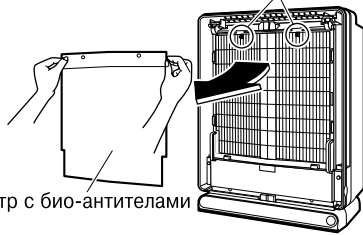

Фильтр с био-антителами

4. Снимите плазменный ионизатор.

- Держась за рукоятку, поднимите на себя и снимите с верхних 2 крючков.

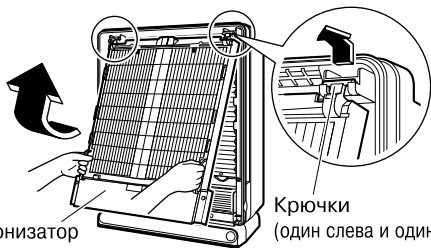

Плазменный ионизатор

Крючки
(один слева и один справа)

5. Снимите противоположные пластины электрода на задней части плазменного ионизатора.

- Откройте ручку рамы ионизатора и поднимите противоположную пластину электрода, чтобы вынуть ее.

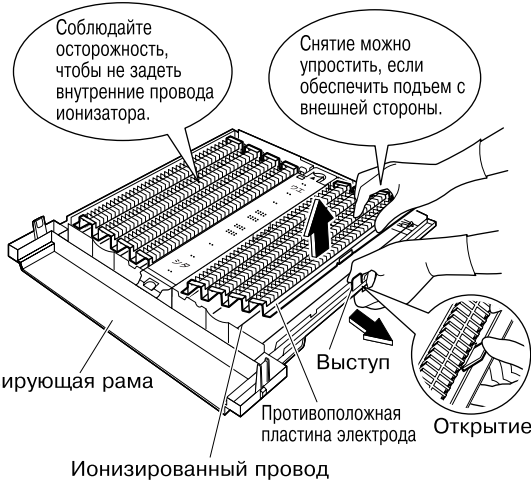

6. Выньте устройство разряда стримера.

- Вставьте палец в отверстие в верхней части (отверстие со знаком ▲) и осторожно потяните за устройство разряда стримера вверх.

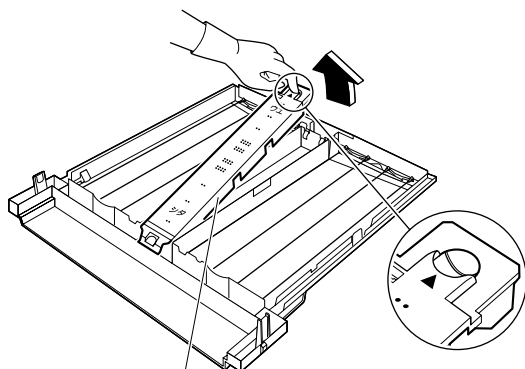

Устройство разряда стримера

■ Очистите плазменный ионизатор

(Если “знак очистки” на дисплее основного блока мигает)

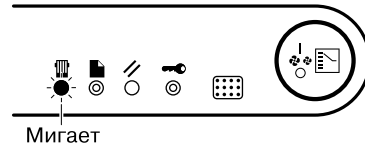

⚠ ПРЕДОСТЕРЕЖЕНИЕ

- Перед очисткой отключите блок и соблюдайте осторожность, чтобы не порезаться о противоположную пластину электрода ионизатора. (Безопаснее будет надеть резиновые перчатки.)

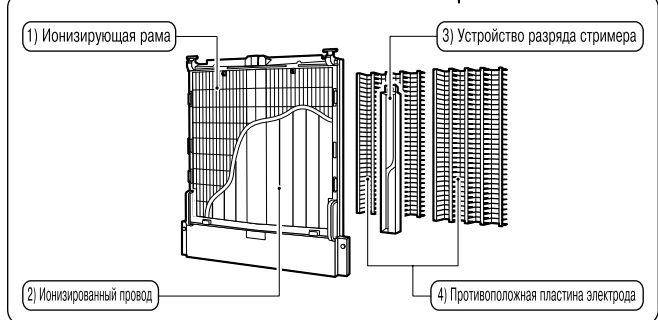

Плазменный ионизатор



⚠ ПРЕДОСТЕРЕЖЕНИЕ

- На задней части противоположной пластины электрода находятся провода ионизатора. При креплении или снятии следите за тем, чтобы не порвать их.

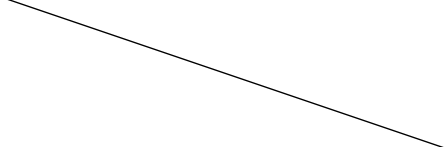
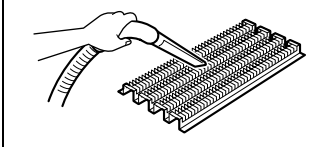
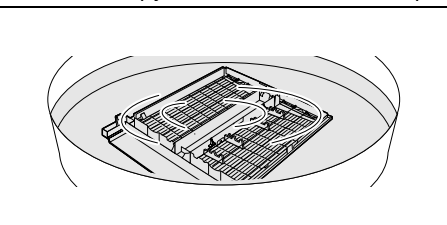
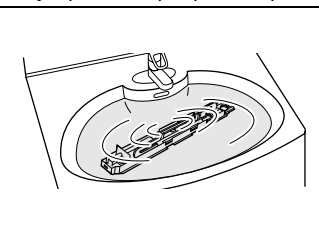
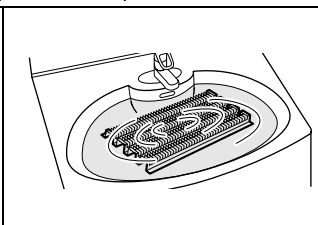
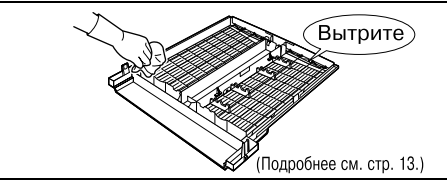
- Если провода ионизатора порваны, при эксплуатации блока будет мигать “знак очистки”. При мигании данного знака эффективность улавливания пыли снижается.
- При наличии поврежденных проводов их необходимо заменить. Свяжитесь со своим дилером.

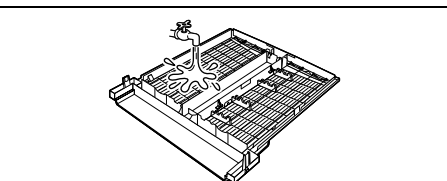
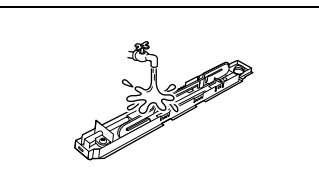
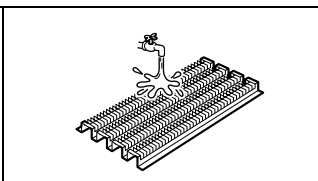
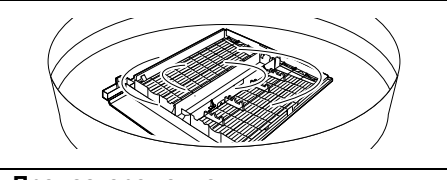
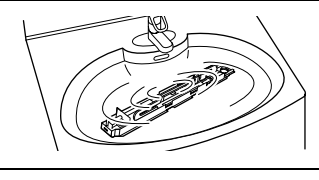
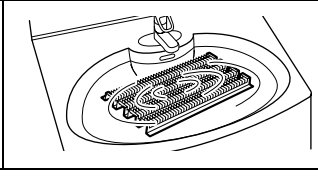
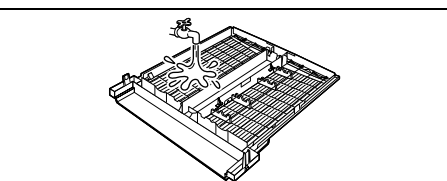
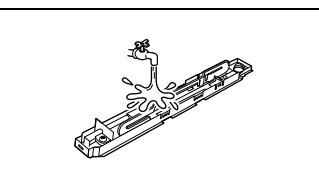
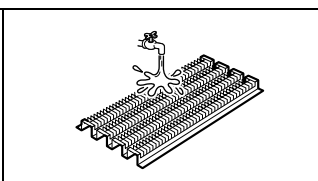
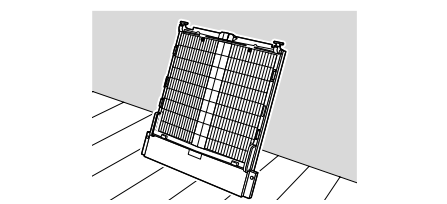
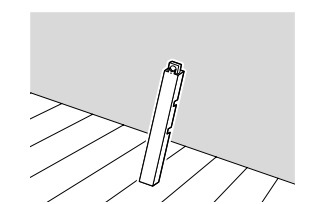
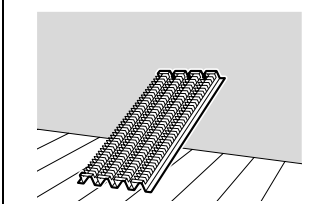
| Содержание | 1) Ионизирующая рама | 2) Ионизированный провод | 3) Устройство разряда стримера | 4) Противоположная пластина электрода |
|--|---|--|--|---------------------------------------|
| Снимите каждую деталь. | (Страница 11) | | (Страница 11) | |
| Соберите пыль с поверхности с помощью пылесоса. Вакуум |  | |  | |
| ▼ | | | Предостережение • Не откручивайте винты ионизатора или устройства разряда стримера. Может произойти поломка. | |
| Вымочите в воде или теплой воде с жидким мягким моющим средством. (примерно в течение 1 часа) Вымочите в воде с моющим средством |  |  |  | |
| ▼ | Предостережение • Обязательно делайте это в месте, защищенном от дождя, например, в ванной или раковине на кухне. • Пользуйтесь только указанным количеством жидкого мягкого моющего средства. • Не пользуйтесь порошковым или щелочным моющим средством и не трите твердой губкой. Это может привести к деформации или повреждению оборудования. | | | |
| Очистите грязь с помощью ткани или мягкой щетки. Вытрите грязь |  <p>Вытрите (Подробнее см. стр. 13.)</p> |  <p>Вытрите (Подробнее см. стр. 13.)</p> |  <p>Счистите</p> | |
| ▼ | Предостережение • Обязательно делайте это в месте, защищенном от дождя, например, в ванной или раковине на кухне. • Пользуйтесь только указанным количеством жидкого мягкого моющего средства. • Не пользуйтесь порошковым или щелочным моющим средством и не трите твердой губкой. Это может привести к деформации или повреждению оборудования. | | | |
| Промойте в проточной воде. Хорошо промойте |  |  |  | |
| ▼ | Предостережение • Хорошо вымочите, так как "знак очистки" может гореть даже после очистки, если останется какое-либо количество моющего средства. | | | |
| Вымочите в воде или теплой воде, чтобы удалить моющее средство. (примерно в течение 30 минут) Вымочите в воде с моющим средством |  |  |  | |
| ▼ | Предостережение • Соблюдайте осторожность, и не оставляйте частицы, такие, как кусочки ткани. Это может привести к неисправности. | | | |
| Промойте проточной водой, затем высушите. Хорошо промойте |  |  |  | |
| ▼ | Предостережение • Соблюдайте осторожность, и не оставляйте частицы, такие, как кусочки ткани. Это может привести к неисправности. | | | |
| Высушите в ветреной тени. (примерно в течение 1 дня) Высушите в тени |  |  |  | |
| ▼ | Предостережение • Не подвергайте воздействию прямых солнечных лучей. Полимерная часть может обесцветиться или деформироваться. • Высушите в тени, так как "знак очистки" может гореть даже после очистки, если останется какое-либо количество моющего средства. | | | |
| Установите каждую деталь. | (Страница 14) | | (Страница 14) | |

Уход и очистка

⚠ ПРЕДОСТЕРЕЖЕНИЕ

- При очистке блока соблюдайте осторожность, чтобы не порезаться о противоположную пластину электрода или провода ионизатора. (Безопаснее будет надеть резиновые перчатки.)
- При очистке блока следите за тем, чтобы не повредить провода ионизатора.
- Обязательно делайте это в месте, защищенном от дождя, например, в ванной или раковине на кухне.
- Пользуйтесь только указанным количеством жидкого мягкого моющего средства.
- Не пользуйтесь порошковым или щелочным моющим средством и не трите твердой губкой. Это может привести к деформации или повреждению оборудования.

3) Ионизирующая рама

- Очистите полимерную часть мягкой тканью.
- Используя хлопковый тампон, вытрите грязь с участков неравномерной формы, куда сложно проникнуть пальцем.
- Следите за тем, чтобы не оставить кусочки ткани. Это может привести к неисправности.

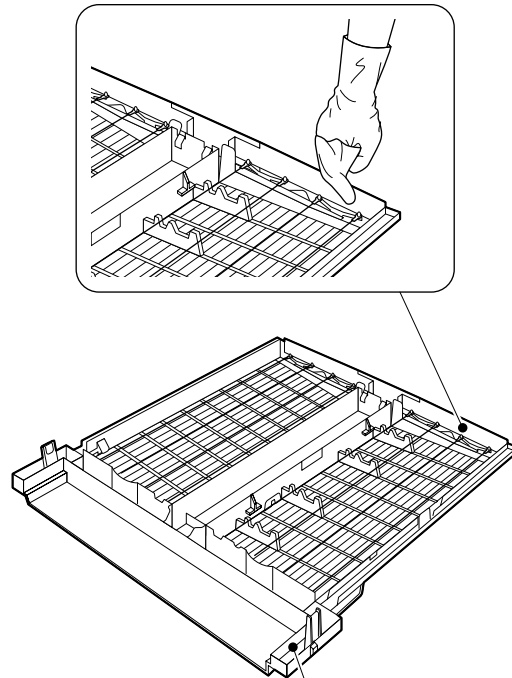
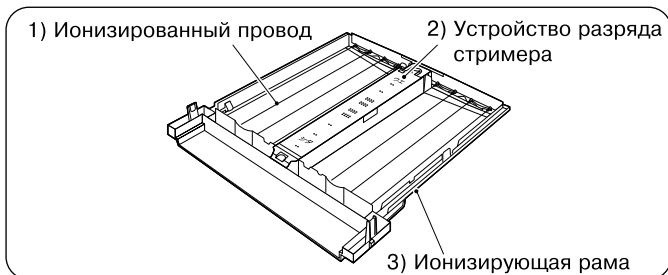

■ Очистка плазменного ионизатора

1) Ионизированный провод (8 штук)

- Очистите провода ионизатора и периферийную полимерную часть мягкой тканью.

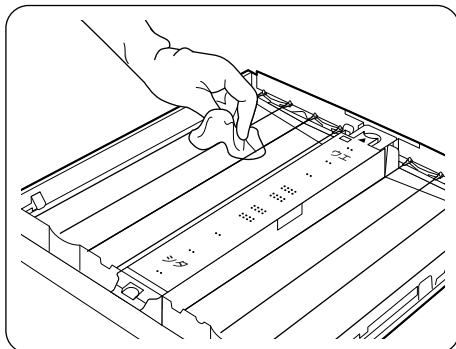

* Осторожно протрите провода ионизатора. Сильное натяжение может привести к их обрыву.

2) Устройство разряда стримера

- Очистите внутреннюю полимерную часть мягкой тканью. (Подробнее о снятии см. стр. 11.)

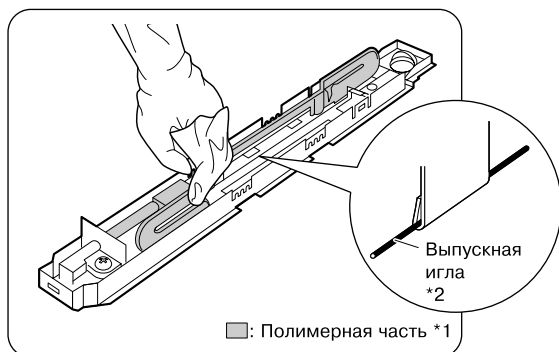

*1 Протирайте только полимерную часть.

*2 Не касайтесь выпускной иглы. Сгибание иглы приведет к снижению производительности по дезодорированию.

■ ПРИМЕЧАНИЕ

Если провода ионизатора повреждены;

Необходима замена. Свяжитесь со своим дилером.

■ Сборка плазменного ионизатора

1. Прикрепите противоположные пластины электродов.

1) Прочно вставьте противоположную пластину электрода в крючки (2 места посередине) плазменного ионизатора.

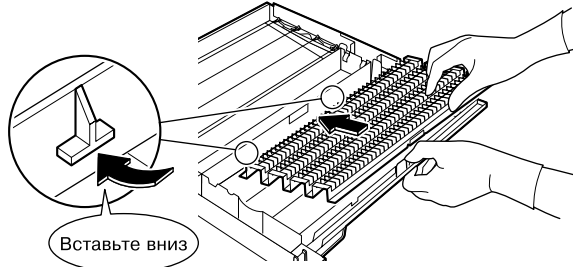

2) Прикрепите противоположную пластину электрода, открывая выступы (по одному с каждой стороны) плазменного ионизатора.

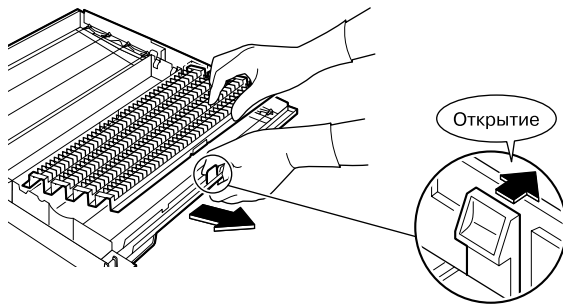

3) Прочно вставьте до щелчка.

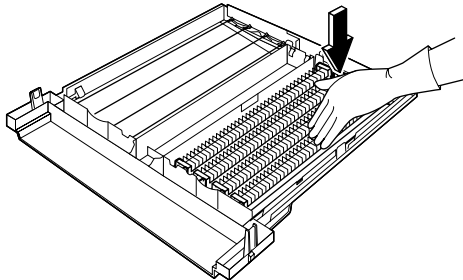

4) Прикрепите другую сторону пластины противоположного электрода.

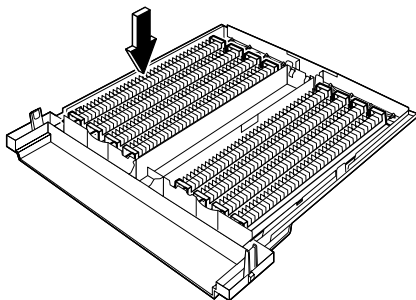

2. Прикрепите устройство разряда стримера.

1) Вставьте нижнюю часть устройства разряда стримера в раму ионизатора.

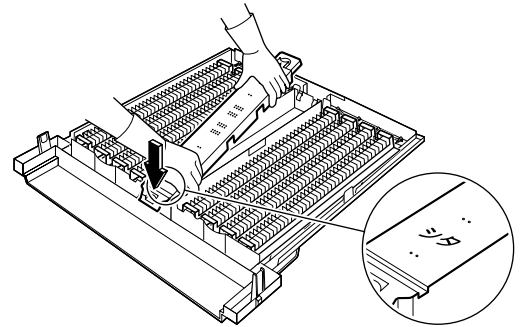

2) Вставьте верхнюю часть устройства разряда стримера.

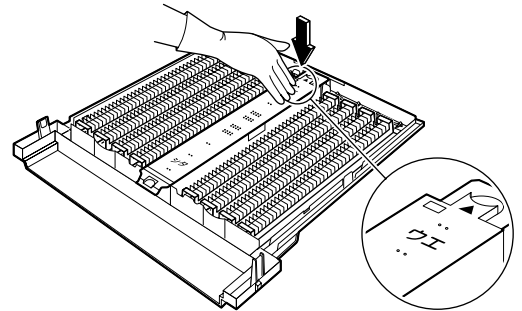

3) Убедитесь в надежности крепления.

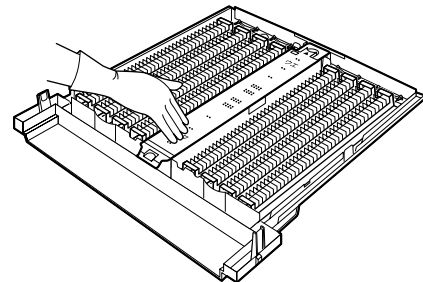

Уход и очистка

■ Очистка блока дезодорирующего катализатора

- Осуществите очистку пыли пылесосом без снятия с основного блока. (Не промывайте.)

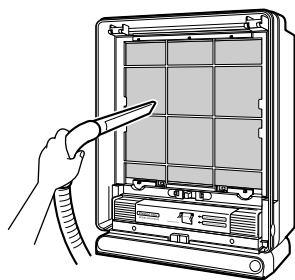

■ Установки чувствительности датчика пыли

Чувствительность датчика зависит от размера помещения, места установки и типа загрязнения. Измените чувствительность датчика, если она вас не устраивает.

1. Нажмите “” на пульте дистанционного управления, направьте его на основной блок, и удерживайте кнопку “” на основном блоке в течение 10 секунд.

- Будет слышен звук приема сигнала, и одна из ламп “” L (ièsçî), “” M (Стандарт) и “” H (Высоко) будет мигать в течение 5 секунд, а затем включится лампа, соответствующая заданному уровню чувствительности.

2. Измените установку с помощью кнопки “” [Переключатель/останова] основного блока.

- Переключается при каждом нажатии.
- Установка отображается на индикаторе скорости потока воздуха.

| Дисплей скорости потока воздуха | “” L (Низкий) | “” M (Стандарт) | “” H (Высокий) |
|---------------------------------|---|-------------------------------------|---|
| Чувствительность датчика пыли | Высокий (Дисплей датчика легко подсвечивается.) | Нормальная (установка при поставке) | Низкий (Дисплей датчика загорается с трудом.) |

3. Если Вы определились с установкой, направьте пульт дистанционного управления на основной блок и нажмите кнопку отключения таймера “” [OFF TIMER].

- Будет слышен сигнал приема, а лампа установки будет мигать.

4. Отсоедините штекер питания и включите его в розетку снова по истечении 3 секунд.

- Установка завершена.

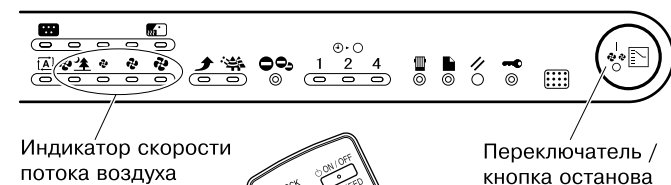

Индикатор скорости потока воздуха

Переключатель / кнопка останова

Кнопка таймер выкл

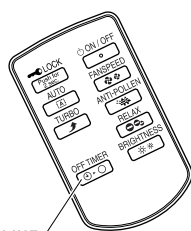

■ ПРИМЕЧАНИЕ

- Если операция п. 4. не выполнена, блок не вернется в режим обычной эксплуатации. Если операция п. 4. выполняется в ходе настройки, установки будут неправильными.
- Если чувствительность настроена на высокий уровень, лампа датчика будет гореть почти постоянно.

■ Дополнительные аксессуары

- По вопросу замены гофрированного фильтра и фильтра с био-антителами свяжитесь со своим дилером.

| Имя компонента | Номер компонента |
|----------------------------------|------------------|
| Гофрированный фильтр (7 листов) | KAC972A4E |
| Фильтр с био-антителами (1 лист) | KAF972A4E |

- При использовании с загрязненными деталями;
 - Невозможно обеспечить эффект очистки воздуха.
 - Невозможно добиться эффекта дезодорирования.
 - Может появиться неприятный запах.

Часто задаваемые вопросы

| Вопрос | Ответ |
|---|---|
| 1. Лампа датчика пыли не меняется с красной (зеленой) лампы на лампу другого цвета. | Это происходит по причине накопления пыли в датчике пыли. Осуществите очистку с помощью пылесоса, вставив щелевую насадку в воздухозаборник, затем запустите блок в ручном режиме на некоторое время. Работа датчика будет восстановлена. |
| 2. Кажется, чувствительность датчика пыли низкая (или слишком хорошая). | Причиной является то, что время реакции датчика пыли зависит от размера помещения. Если блок установлен в нижнем положении в помещении, его реакция на дым сигарет или другие запахи может быть плохой. Переустановите блок повыше, например, на полку. Если чувствительность все равно плохая, настройте чувствительность датчика. |
| 3. Можно ли промывать блок дезодорирующего катализатора? Необходима ли замена? | Блок дезодорирующего катализатора промывать нельзя. (Это приведет к поломке блока.) Осуществите очистку пыли пылесосом без снятия с основного блока. Замена не нужна. |
| 4. Что делать, если провода ионизатора повреждены? | При наличии поврежденных проводов их необходимо заменить. Свяжитесь со своим дилером. |
| 5. Можно ли пользоваться блоком при мигании знака очистки? | При мигании знака очистки производительность функций по электростатическому сбору пыли и дезодорированию значительно снижается, так как подача электричества на провода ионизатора и устройство разряда стримера отключается в целях безопасности. Обязательно проверьте внутреннюю часть и сделайте так, чтобы знак погас. (Мигание не является проблемой с точки зрения безопасности.) |

Поиск неисправностей

■ Еще раз выясните причину проблемы перед тем, как производить ремонт.

| Случай | Контроль | Действие |
|---|--|--|
| Не работает. | Включен ли штекер питания? | Плотно вставьте его. |
| | Правильно ли установлена лицевая панель? | Плотно вставьте ее. |
| | Не разряжены ли батарейки пульта дистанционного управления? | Замените батарейки и вставьте новые. (Страница 5) |
| Четыре дисплея скорости потока воздуха, LL (Тихий), L (Низкий), M (Стандарт) и H (Высокий) мигают одновременно. | Нет ли инородных предметов в выпускной решетке? | Удалите инородный предмет. При возникновении других случаев свяжитесь со своим дилером. |
| Воздух не выходит. | | |
| Эффект очистки не достигнут. | Установлен ли блок в месте, в котором поток не проходит, или в котором имеются препятствия вблизи блока? | Удалите препятствие. |
| | Не слишком ли много пыли в предфильтре или рулоне фотокаталитического титан-апатитового фильтра? | Произведите очистку или замену. (Страницы 5, 6, 9) |
| | Не слишком ли много запахов или дыма в помещении? | При возникновении данного случая свяжитесь со своим дилером. |
| Изображение на экране телевизора искажено. | Не установлен ли телевизор или радиоприемник в пределах 2 м от данного блока, и не используется ли наружная антенна около блока? | Отодвиньте телевизор, радиоприемник и комнатную антенну от данного блока на расстояние в 2 м или дальше. |
| | Не расположен ли шнур электропитания или антенна телевизора или радиоприемника вблизи данного блока? | Расположите шнур электропитания и антенну телевизора или радиоприемника как можно дальше от этого блока. |
| При работе слышны треск или жужжание. | Прочно ли установлен плазменный ионизатор? | Плотно вставьте его. |
| | Не накапливается ли пыль на линии ионизации плазменного ионизатора (полимерная часть)? | Очистите плазменный ионизатор. (Страница 11, 12) |
| | Не попала ли вода в фильтрующее отверстие, увлажняющее блок отрицательного ионизатора? | Когда блок отрицательного ионизатора высохнет, звук исчезнет. |
| Из фильтрующего отверстия идет запах. | Не слишком ли много в настоящий момент запахов? (Много курящих людей или жарится мясо.) | Если оборудование включено, запах постепенно исчезнет. |
| | Возможно, вы переместили главный блок в другое помещение? | Запах может происходить от первоначального помещения. |
| | Не загрязнились ли предфильтр или плазменный ионизатор? | Очистите его. (Страницы 9, 11, 12, 13) |
| Знак очистки не выключается или мигает снова, даже после очистки плазменного ионизатора. | Прочно ли установлен плазменный ионизатор? | Плотно вставьте его. |
| | Не осталось ли капель на противоположных пластинах электродов или в других местах? | Вытрите остатки капель. |
| | Не остались ли кусочки ткани в плазменном ионизаторе? | Удалите кусочки ткани. |
| | Вы хорошо промыли и вымочили плазменный ионизатор после его промывки моющим средством? | Хорошо вымочите. |
| | Не повреждены ли провода ионизатора? | Свяжитесь со своим дилером. |

ЗАМЕТКА

DAIKIN INDUSTRIES, LTD.

Head office:

Umeda Center Bldg., 2-4-12, Nakazaki-Nishi,
Kita-ku, Osaka, 530-8323 Japan

Tokyo office:

JR Shinagawa East Bldg., 2-18-1, Konan,
Minato-ku, Tokyo, 108-0075 Japan
<http://www.daikin.com/global/>

DAIKIN EUROPE NV

Zandvoordestraat 300, B-8400 Oostende, Belgium