

商品ID	SKU编码	商品名称	69码	产品型号
33470	BHR5044EU	小米扫拖机器人2 Pro 欧规版 白色	6934177741852	MJST1SHW
34367	BHR5204EU	小米扫拖机器人2 Pro 欧规版 黑色	6934177747236	MJST1SHW

小米生态链产品包装图纸

图纸提供单位

深圳市杉川机器人有限公司

项目名称

小米扫拖机器人2 Pro 欧规版-说明书

版本号

V1.0

设计时间

2021年8月16日

设计师

罗志安

材质工艺要求

材质要求: 封面157g金东太空梭哑粉+内页68g晨鸣云镜书纸
表面处理: 封面过哑油
尺寸: 210 × 160mm

制作工序: 印刷+过哑油+折页+胶装+模切

工艺要求: 色相正确、印迹牢固、
套印准确、各色套印
不露杂色, 套印误差 $\leq 0.1\text{mm}$
模切走位 $\leq \pm 1\text{mm}$

颜色及专色: 1专印刷

 PANTONE Cool Gray 11 C

纹理要求

比例 1:1 单位 mm

注: 此页面非印刷内容

Mi Robot Vacuum-Mop 2 Pro User Manual	· 01
Manual de usuario de Mi Robot Vacuum-Mop 2 Pro	· 19
Manuel d'utilisation du Mi Robot Vacuum-Mop 2 Pro	· 37
Manuale utente di Mi Robot Vacuum-Mop 2 Pro	· 55
Руководство пользователя Робота-пылесоса Mi Robot Vacuum-Mop 2 Pro	· 73
Odkurzacz z mopem Mi Robot 2 Pro — instrukcja obsługi	· 92
Mi Staubsauger-Wischer-Roboter 2 Pro Benutzerhandbuch	· 110
Mi Temizlik Robotu 2 Pro Kullanım Kılavuzu	· 128
Mi دليل مستخدم ممسحة ومكنسة كهربائية روبات Pro 2 من	· 146
Mi 2 Pro מדרוך למשתמש בשואב הרובוטי	· 164
Manual do utilizador do Aspirador robô com mopa Mi 2 Pro	· 183
Посібник користувача Миючого робота-пилососа Mi 2 Pro	· 201
Robotický vysavač s mopem Mi 2 Pro – Uživatelská příručka	· 219
Ρομπωτική σκούπα - σφουγγαρίστρα Mi Robot 2 Pro Εγχειρίδιο χρήστη	· 237
Aspirator și mop robotic Mi 2 Pro – Manual de utilizare	· 257
Brugervejledning til Mi Robotstøvsuger-moppe 2 Pro	· 275
Bruksanvisning för Mi robotdammsugare och -mopp 2 Pro	· 293
Mi 2 Pro -robotti-imurimopin käyttöohje	· 311
Brukerhåndbok for Mi robotstøvsuger med mopp 2 Pro	· 329
Gebruikershandleiding Mi Robotstofzuiger/dweilrobot 2 Pro	· 347



Safety Instructions

Read this manual carefully before use, and retain it for future reference.

This product is for floor cleaning in a home environment only. Do not use it outdoors, on non-floor surfaces, or in a commercial or industrial setting.

Usage Restrictions

- This appliance can be used by children aged from 8 years and above and persons with reduced physical, sensory or mental capabilities or lack of experience and knowledge if they have been given supervision or instruction concerning use of the appliance in a safe way and understand the hazards involved. Children shall not play with the appliance. Cleaning and user maintenance shall not be made by children without supervision.
- The appliance is only to be used with the power supply unit provided with the appliance.
- This appliance contains batteries that are only replaceable by skilled persons.
- Please keep the cleaning brush out of reach of children.
- Keep hair, loose clothing, fingers, and all parts of body away from openings and moving parts.
- Do not use the vacuum-mop to clean any burning substances.
- Do not pick up the vacuum-mop by its laser radar cover.
- Make sure the vacuum-mop is turned off and the charging dock is unplugged

before cleaning or performing maintenance.

- This vacuum-mop is only intended to clean floors in a home environment. Please do not use it outdoors such as on an open balcony or on a surface that is not a floor like a sofa, or in a commercial or industrial setting.
- Do not use the vacuum-mop in an area suspended above ground level, such as a loft , open balcony, or on top of furniture, unless a protective barrier is present.
- Do not use the vacuum-mop at an ambient temperature above 35°C or below 0°C or on a floor with liquids or sticky substances.
- Pick up any cables from the floor before using the vacuum-mop to prevent it from dragging them while cleaning.
- Pick up any fragile or loose items from the floor, such as vases or plastic bags, to prevent the vacuum-mop from being obstructed or bumping into them and causing damage.
- Do not place children, pets, or any item on top of the vacuum-mop while it is stationary or moving.
- Do not use the vacuum-mop to clean the carpet.
- Do not allow the vacuum-mop to pick up hard or sharp objects such as building materials, glass, or nails.
- Do not spray any liquid into the vacuum-mop (make sure the dust compartment is thoroughly dry before its reinstalling).
- Do not place the vacuum-mop upside down (laser radar housing should never touch the ground).

- Only use this product as directed in the user manual. Users are responsible for any loss or damage arising from improper use of this product.
- This product's laser radar meets the IEC 60825-1:2014 Standard for Class 1 laser product safety and does not produce laser radiation hazardous to the human body.

Batteries and Charging

- **WARNING:** Do not use any third-party battery. Use only with CDZ1SHW charging dock.
- Do not attempt to disassemble, repair, or modify the battery or charging dock on your own.
- Do not place the charging dock near a heat source.
- Do not use a wet cloth or wet hands to wipe or clean the dock's charging contacts.
- If the vacuum-mop won't be used for an extended period, fully charge it, then turn it off and store in a cool, dry place. Recharge the vacuum-mop at least once every 3 months to avoid over-discharging the battery.
- The lithium-ion battery pack contains substances that are hazardous to the environment. Before disposing of the vacuum-mop, please first remove the

battery pack, then discard, or recycle it in accordance with local laws and regulations of the country or region it is used in.

- When removing the batteries from the product, it is better to use up the batteries and make sure your product is disconnected from power. Uninstall the screw on the bottom, then remove the cover.
- Unplug the battery connector, then remove the batteries. Do not damage the battery case to avoid any risk of injuries.
- Return the batteries to a professional recycling organization.



Hereby, Xiaomi Communications Co., Ltd. declares that the radio equipment type MJST1SHW is in compliance with Directive 2014/53/EU. The full text of the EU declaration of conformity is available at the following internet address:

<http://www.mi.com/global/service/support/declaration.html>

For detailed e-manual, please go to www.mi.com/global/service/userguide

Product Overview

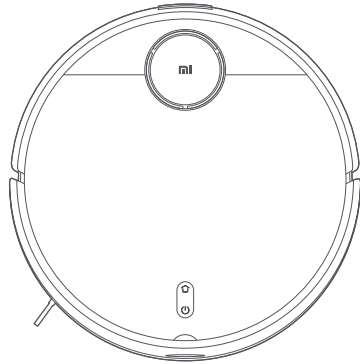

Vacuum-Mop

Accessories List

Pre-installed Accessories

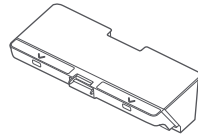

Dust Compartment

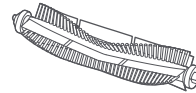

Brush

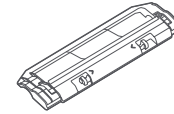

Brush Cover

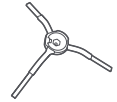

Side Brush

Other Accessories

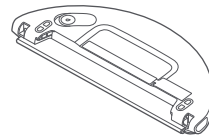

Water Tank (Mop pad installed, for vacuuming & mopping mode)

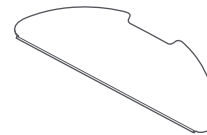

Mop Pad (Replacement)

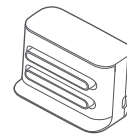

Charging Dock

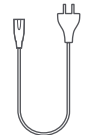

Power Cord

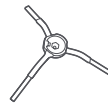

Side Brush (Replacement)



Cleaning Tool

Note: Illustrations of product, accessories, and user interface in the user manual are for reference purposes only. Actual product and functions may vary due to product enhancements.

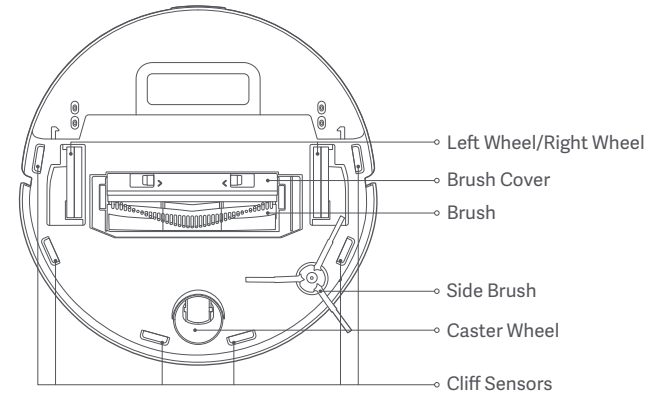
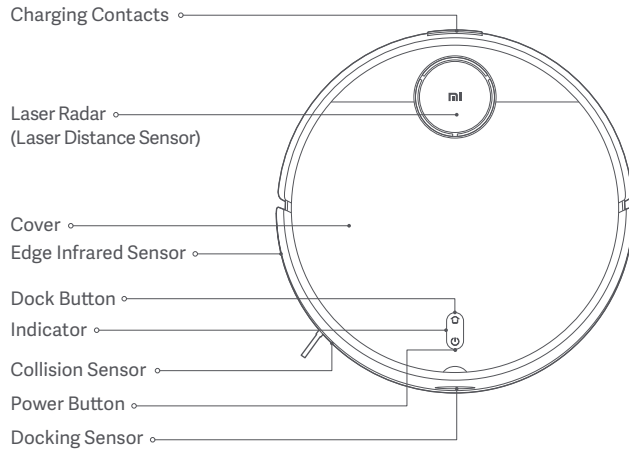

Power Button

Turn on/off: Press and hold for 3 seconds
 Start/Pause: Press

Dock Button

Pause: Press when it is working
 Start docking: Press when it is paused
 Stop docking: Press when it is docking

Indicator Status

Yellow	Wi-Fi not connected
Breathing yellow	Charging (battery level < 15%)
Blinking yellow	Low battery/Error/Awaiting Wi-Fi connection
White	Turned on/Working normally/Fully charged/Wi-Fi connected/Downloading firmware
Blinking white	Returning to the dock to charge
Breathing white	Updating firmware/Charging (battery level ≥ 15%)

Vacuum-Mop

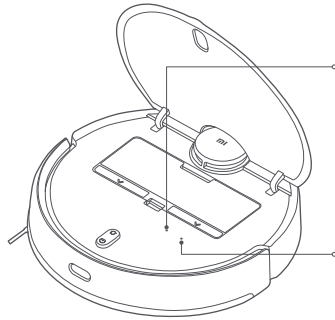

Wi-Fi Indicator

Staying blue for 2 seconds then goes off: Wi-Fi connected
Blinking blue: Connecting to Wi-Fi/Updating firmware
Blinking yellow: Awaiting Wi-Fi connection

Reset Button

Press and hold for 3 seconds to reset the system.
Press and hold for 10 seconds to restore the system.

Charging Dock (Place against a Wall)

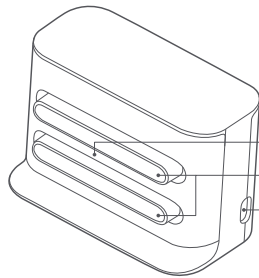

Signaling Area

Charging Contacts

Power Port

Dust Compartment

Dust Compartment Release Button

Dust Compartment Cover

Filter

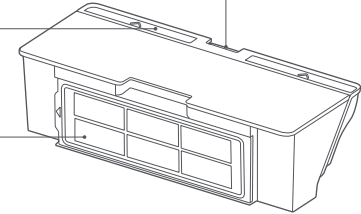

Note: The dust compartment must be installed for both vacuuming mode and vacuuming & mopping mode, otherwise the vacuum-mop cannot be turned on.

Water Tank (Used for Vacuuming & Mopping Mode)

Water Tank Lid

Water Filling Opening

Electrode Plate

Water Tank Release Button

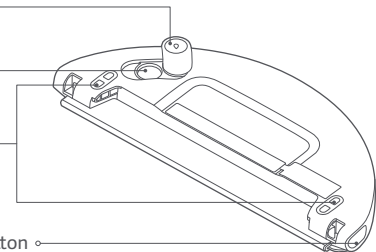

Note: The water tank may contain a small amount of residual water due to quality inspection. This is normal.

Installation

Placing the charging dock against a wall and connecting it to an electrical outlet

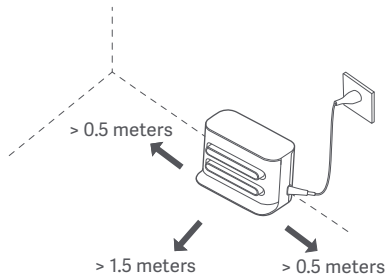

Note:

- Do not place the charging dock in an area with direct sunlight.
- Make sure there are more than 1.5 meters of clearance in front of the charging dock and more than 0.5 meters on either side of it.
- Tidy up any loose power cord to prevent the vacuum-mop from getting tangled, which could accidentally move or unplug the charging dock.

Removing the protective strips

Before using the vacuum-mop, remove the protective strips from each side.

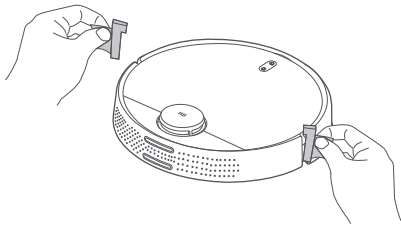

Charging

When using the vacuum-mop for the first time, manually place it against the charging dock to charge. Ensure that the charging contacts on both the vacuum-mop and the charging dock are aligned. During daily use, you can directly press the button  to send the vacuum-mop to the charging dock to charge.

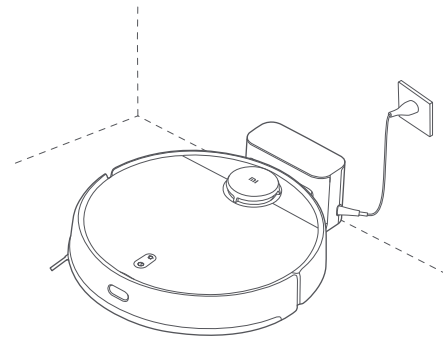

Note:

- If the vacuum-mop cannot be turned on due to a low battery, put it against the charging dock to charge.
- The vacuum-mop will automatically turn on when it is on the charging dock, and cannot be turned off while charging.

Installing accessories for the desired mode

Vacuuming mode (install dust compartment):

Open the cover of the vacuum-mop, and install the dust compartment into the vacuum-mop until it locks into place.

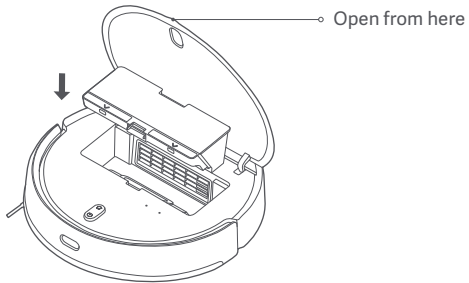

Note: Regularly cleaning the dust compartment can prevent dirt from building up. Otherwise, the performance of the vacuum-mop may be reduced.

Vacuuming & mopping mode (install dust compartment, water tank, and mop pad):

1. Slide the mop pad along the slot of the water tank, and then attach the pad firmly onto the velcro.

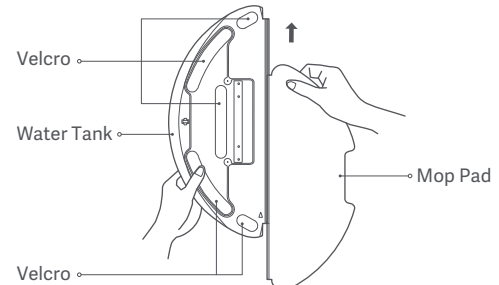

2. Open the water tank lid, fill the tank with water, and then reattach the lid. It is strictly forbidden to immerse the water tank into water.

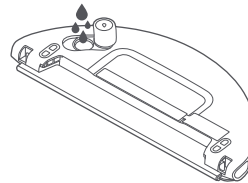

CAUTION:

- Do not rinse the water tank or immerse it in water. To avoid corrosion and damage, do not use any detergent, disinfectant, solid cleaner, or other cleaning products on the water tank.
- Do not add hot water to the water tank, as this may cause it to become deformed.

3. Slide the water tank horizontally into the bottom of the vacuum-mop until it clicks into place.

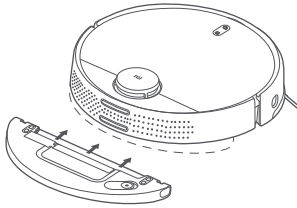

Note:

- Before using, wipe the electrode plates of the water tank clean with a dry cloth.
- When mopping, set up virtual walls or restricted areas for the carpeted areas.
- Make sure the water tank is installed correctly, otherwise the vacuum-mop may spin in circles or have difficulty crossing obstacles.

Connecting with Mi Home/Xiaomi Home App

This product works with the Mi Home/Xiaomi Home app*. Use the Mi Home/Xiaomi Home app to control your device, and to interact with other smart home devices.

Scan the QR code to download and install the app. You will be directed to the connection setup page if the app is installed already. Or search "Mi Home/Xiaomi Home" in the app store to download and install it.



921CF654

Open Mi Home/Xiaomi Home app, tap "+" on the upper right, and then follow prompts to add your device.



* The app is referred to as Xiaomi Home app in Europe (except for Russia). The name of the app displayed on your device should be taken as the default.

Note:

- The version of the app might have been updated, please follow the instructions based on the current app version.
- If the vacuum-mop's QR code cannot be scanned, you can search for its name to add it.
- When connecting the vacuum-mop to the Mi Home/Xiaomi Home app using an iOS device, follow the instructions in the app to connect to the vacuum-mop's hotspot "jjai-vacuum-v3_miapXXXX".

How to Use

Turning on/off

Press and hold the button  for 3 seconds until the indicator lights up, and the vacuum-mop is turned on. When the vacuum-mop is paused and not being charged, press and hold the button  for 3 seconds to turn it off.

Quick map creation

When turning on the vacuum-mop for the first time, there is no map available in the app. Place the vacuum-mop against the charging dock, and then select "Quick map creation" in the app. The vacuum-mop will begin to create a map without cleaning, and then it will automatically return to the charging dock to complete and save the map.

Note: During the map creation process, do not move the vacuum-mop, and keep it out of reach of children and pets.



Vacuuming or vacuuming & mopping

Turn the vacuum-mop on, and press the button . Then the vacuum-mop will automatically enter the vacuuming mode or vacuuming & mopping mode according to the installed accessories.

Vibrating mopping mode

When mopping, the vibrating mopping mode is enabled by default to enhance the mopping effect, and can better remove water stains compared with the standard mopping mode. This mode can be disabled in the app. Once disabled, the vacuum-mop will switch to the standard mopping mode.

Pausing

When the vacuum-mop is working, press any button to pause it, and press the button  to resume the cleaning. Press the button  to end the current cleaning and send the vacuum-mop back to the charging dock.

Sleep mode

The vacuum-mop will automatically enter the sleep mode if it does not work or be operated for more than 5 minutes in the non-charging state. Press any button or use the app to wake it up. The vacuum-mop will automatically turn off if it is in sleep mode for more than 6 hours.

Note: The vacuum-mop will not enter sleep mode while on the charging dock.

Adding water or cleaning mop pad during cleanup

If you need to add more water to the water tank or clean the mop pad during a cleaning task, press any button to pause the vacuum-mop. Then you can remove the water tank to add water or clean the mop pad. After adding water or cleaning the mop pad, reinstall the water tank and mop pad, and press the button  to resume the cleaning.



Returning to the dock to charge

When the vacuum-mop is on, press the button  to send the vacuum-mop to the charging dock to charge. The vacuum-mop will automatically return to the dock after finishing a cleaning task, and the indicator will blink white. If the vacuum-mop starts running low on battery while cleaning, it will automatically return to the dock to charge and resume the cleaning where it left off once it is fully charged.

Resuming the cleanup

The vacuum-mop has the feature of resuming the cleanup. If the vacuum-mop starts running low on battery during a cleaning task, it will automatically return to the charging dock to charge. Once the vacuum-mop is fully charged, it will resume the cleanup where it left off. If the cleanup is manually ended or if you move or operate the vacuum-mop when it is being charged or returning to the charging dock, the cleanup will not be resumed.

Resetting Wi-Fi

When switching to a new router or changing your Wi-Fi password, you will need to reset the vacuum-mop's Wi-Fi connection. To do so, turn on the vacuum-mop, then simultaneously press and hold the buttons  and  for 7 seconds until you hear a voice saying "Resetting the Wi-Fi connection and entering network configuration mode". Once the Wi-Fi connection is reset, you can reconnect the vacuum-mop.

Note: Only 2.4 GHz Wi-Fi networks are supported.

Resetting/Restoring the system

To reset the system: Use a pin to press and hold the reset button for 3 seconds until you hear a voice saying "System reset successfully". Then the vacuum-mop will automatically restart, and the settings such as scheduled cleanup and Wi-Fi connection will be restored to their original factory settings.

To restore the system to the previous firmware version: Use a pin to press and hold the reset button for 10 seconds until you hear a voice saying "System restored successfully". Then the vacuum-mop will automatically restart, and the settings such as scheduled cleanup and Wi-Fi connection will be restored to their original factory settings.

Note: After resetting or restoring the system, the vacuum-mop needs to be reconnected to the app, and the relevant settings in the app will be cleared.

Selecting modes/water levels

You can select different modes and water levels in the Mi Home/Xiaomi Home app.

Do not disturb (DND) mode

In DND mode, the vacuum-mop will not resume the cleanup, perform scheduled cleanup, or issue voice alerts. DND mode is enabled by default from 11:00 p.m. to 9:00 a.m. and can be disabled in the app.

Note: In DND mode, the vacuum-mop's indicator will go off after the vacuum-mop being charged for 1 minute.

Cleaning up all areas

If you choose to clean up all areas when no map is saved, the vacuum-mop will clean square-shaped areas of 6 × 6 meters one by one. After a map has been saved in the app and you select to clean up all areas, the vacuum-mop will automatically clean each room according to the planned route. And it will return to the charging dock after the cleaning is completed.

Saving maps

After the vacuum-mop quickly creates a map or returns to the charging dock to charge after completing a cleaning task, the updated map will be automatically saved in the Mi Home/Xiaomi Home app. Once a map has been created, you can use the app to split or merge areas, or customize room names.

Edge cleanup

After you select the edge cleanup in the app, the vacuum-mop will automatically identify the area to be cleaned and clean along the edges. After cleaning, the vacuum-mop will automatically return to the charging dock to charge.

Zoned cleanup

You can set up a zoned cleanup in the app, and the vacuum-mop will clean the areas you select.

Note: Zoned cleanup cannot completely keep the vacuum-mop inside the selected areas during cleaning. Remove any obstacles around the areas prior to cleaning in case the vacuum-mop goes out of the selected areas.

Clean there

You can use the clean there feature in the app to set a target point on the map. The vacuum-mop will automatically navigate to the target point and clean a square-shaped area of 2 × 2 meters with the target point as the center.

Care & Maintenance

Scheduled cleanup

You can schedule cleaning times in the app. The vacuum-mop will automatically start cleaning at the scheduled times, and return to the charging dock after the cleaning is completed.

Note: If the DND mode is enabled, the vacuum-mop will not perform the scheduled cleanups during the do-not-disturb periods.

Virtual walls/restricted areas

You can set up virtual walls and restricted areas in the app to prevent the vacuum-mop from entering the areas that need not be cleaned.

Note:

- Before using this feature, a map must be saved in the app.
- Moving the vacuum-mop or significantly changing the layout of your home may invalidate the saved maps and make the virtual walls and restricted areas lost.

Dust Compartment

1. Open the cover of the vacuum-mop, and press the dust compartment release button to remove the dust compartment.

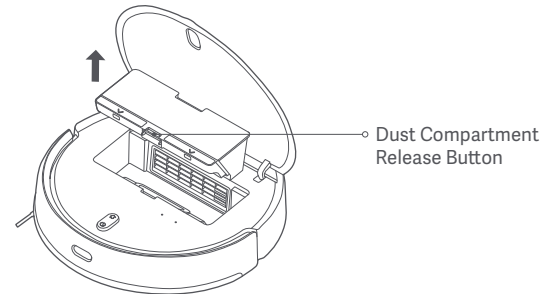

2. Open the dust compartment cover, and empty out the contents.

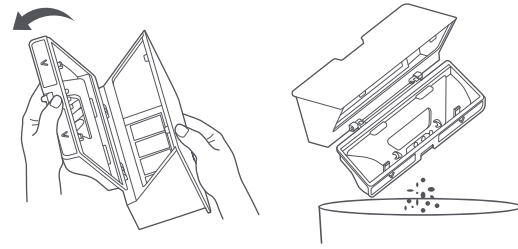

3. Remove the filter, and use the cleaning tool to clean the dust compartment and the filter, and then wash them with clean water. Install the dust compartment and the filter back after fully drying them.

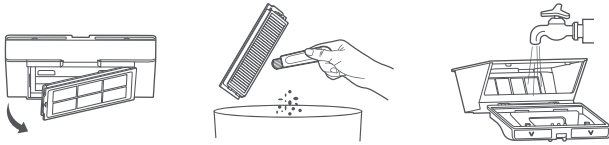

Note: It is recommended to thoroughly clean the dust compartment at least once a week. Make sure to fully dry the dust compartment and the filter before use (at least dry them for 24 hours).

Water Tank

Simultaneously press and hold both the release buttons of the water tank, and then slide it out from the bottom of the vacuum-mop as illustrated.

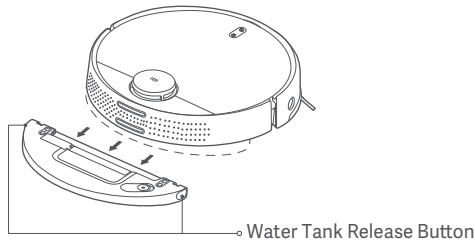

Note: After mopping, immediately remove the water tank, empty out any remaining water, and clean and dry the mop pad to prevent lingering odor and mildew.

Brush

1. Flip the vacuum-mop over and press and hold the two release buttons to remove the brush cover.
2. Remove the brush upwards.
3. Pull out the brush bushing.
4. Rotate the brush holders until the alignment mark on each holder is aligned with the unlocking mark, and then remove the brush holders from both ends of the brush.
5. Use the blade of the cleaning tool to cut the hair tangled on the brush and thoroughly clean the brush.
6. Reinstall the brush holders and the brush bushing.
7. Reinstall the brush and the brush cover, and press the brush cover securely into place.

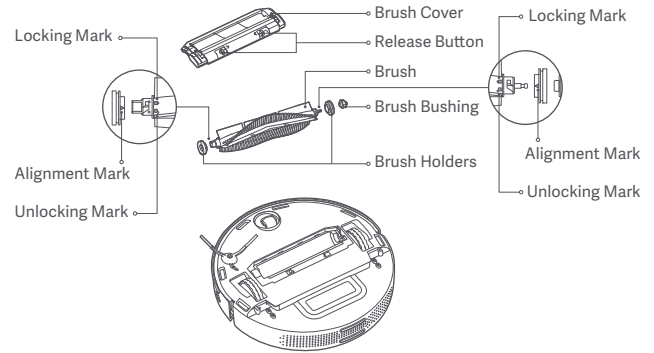

Cleaning the brush

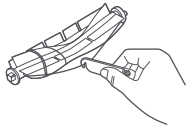

Cut hair

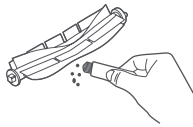

Remove dirt and debris

Note: It is recommended to replace the brush every 6–12 months for an optimal cleaning effect.

Side Brush

1. Flip the vacuum-mop over and remove the screw that secures the side brush in place.
2. Remove and clean the side brush.
3. Reinstall the side brush and tighten the screw.

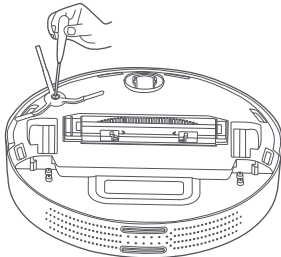

Note: It is recommended to replace the side brush every 3–6 months for an optimal cleaning effect.

Caster Wheel

1. Flip the vacuum-mop over and remove the caster wheel upwards.
2. Clean any hair, dirt, and debris from the caster wheel.
3. Reinstall the caster wheel.

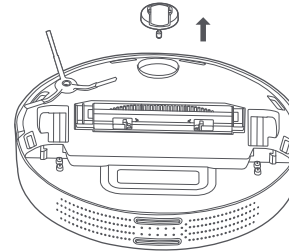

Sensors

Use a soft, dry cloth to periodically clean the cliff sensors and the edge infrared sensor.

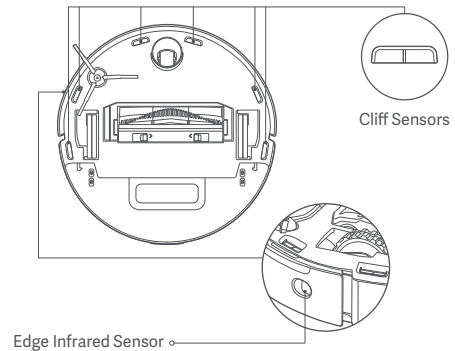

Note: Do not use chemicals such as detergents or sprays to clean the sensors.

FAQ

Issue	Solution
The vacuum-mop cannot be turned on.	The battery level is low. Recharge the vacuum-mop, and try again.
The vacuum-mop cannot start cleaning.	The battery level is low. Recharge the vacuum-mop, and try again.
The vacuum-mop cannot return to the dock to charge.	There are too many obstructions around the charging dock. Place the charging dock in a more open area. The vacuum-mop is too far away from the charging dock. Move it closer to the charging dock and try again.
The vacuum-mop is malfunctioning.	Turn off the vacuum-mop, and then turn it on again.
The vacuum-mop makes unusual sounds.	A foreign object might be caught in the brush, side brush, or the left/right wheel. Turn off the vacuum-mop and remove any debris.
The vacuum-mop cleans less efficiently or leaves dust behind.	The dust compartment is full, please empty its contents. The filter is blocked, please clean it. A foreign object is caught in the brush, please clean it.
The vacuum-mop is offline.	The Wi-Fi signal is weak. Make sure the vacuum-mop is in an area with good Wi-Fi coverage. Something is wrong with the Wi-Fi connection. Reset the Wi-Fi and download the latest version of the app, and try reconnecting.

Issue	Solution
The vacuum-mop cannot resume the cleanup.	Make sure the vacuum-mop is not in DND mode, as this mode will prevent it from resuming the cleaning. Make sure you are not using the app to send the vacuum-mop back to the charging dock, or press the dock button, or move the vacuum-mop back to the charging dock, as these operations will stop the vacuum-mop from resuming the cleanup.
The vacuum-mop cannot be charged.	Make sure there is enough open space around the charging dock and its charging contacts are free of dust and other debris. The ambient temperature is too low (below 0°C) or too high (above 35°C).
The vacuum-mop does not perform the scheduled cleanup.	Make sure the vacuum-mop is connected to the network, otherwise it cannot synchronize time and perform the scheduled cleanups. Make sure the vacuum-mop is not in DND mode, as this mode will prevent it from performing a scheduled cleanup.
The vacuum-mop keeps going offline.	Make sure the vacuum-mop is connected to the network and stays in the range of Wi-Fi at all times.
The vacuum-mop cannot be connected to the Mi Home/Xiaomi Home app.	Make sure the charging dock and the vacuum-mop are in the range of Wi-Fi and have a good signal. Follow the instructions in the user manual to reset the Wi-Fi connection and try to reconnect the vacuum-mop.

Troubleshooting

When there is an error occurred, you will hear a voice alert. Please refer to the corresponding voice message in the table to find your solution.

Error Message	Solution
Please make sure the laser distance sensor is not blocked before starting.	Clear any foreign objects which may block or obstruct the laser distance sensor, or move the vacuum-mop to a new location to start.
Please wipe the cliff sensor clean and move the vacuum-mop to a new location to start.	Part of the vacuum-mop may be off the ground, re-position the vacuum-mop and then restart it. The cliff sensors may be dirty, wipe them clean and try again.
Please clear any foreign objects from the collision sensor.	The collision sensor may be stuck. Gently tap it several times to remove any foreign objects. If nothing falls out, move the vacuum-mop to a different location to start.
Please move the vacuum-mop to a level surface to start.	The vacuum-mop is tilted at startup. Move the vacuum-mop to a level surface and restart it. You can also reset the level of vacuum-mop in the app, and then restart it.
Please place the vacuum-mop on the floor to start.	A wheel may be off the ground. Re-position the vacuum-mop and start it.
Please help remove the obstacles around the vacuum-mop and try again.	The vacuum-mop may be caught or stuck. Clear away any obstructions around it.
Please wipe the infrared sensor along the edge.	The edge infrared sensor may be dirty, wipe it clean and try again.

Error Message	Solution
Please make sure the dust compartment is installed.	Install the dust compartment and the filter, and make sure they are secured in place.
Please make sure the water tank is installed.	Install the water tank and make sure it clicks into place.
Please return the vacuum-mop to the dock to charge.	The vacuum-mop cannot sense the charging dock's location. Place the vacuum-mop back to the charging dock.
Battery level is too low, please charge.	The vacuum-mop cannot be turned on normally due to a low battery. Place the vacuum-mop back to the dock to charge.

Specifications

Vacuum-Mop

Name	Robotic Vacuum Cleaner
Model	MJST1SHW
Item Dimensions	φ 353 × 96.5 mm
Rated Power	35.6 W
Rated Voltage	14.4 V $\overline{=}$
Charging Voltage	20 V $\overline{=}$
Battery Capacity	4800 mAh (rated capacity) 5200 mAh (nominal capacity)
Net Weight	3.6 kg
Wireless Connectivity	Wi-Fi IEEE 802.11b/g/n 2.4 GHz
Operation Frequency	2412–2472 MHz
Maximum Output Power	<20 dBm

Charging Dock

Model	CDZ1SHW
Rated Input	100–240 V~ 50/60Hz 0.8 A
Rated Output	20 V $\overline{=}$ 1.8 A
Item Dimensions	150 × 80.5 × 101 mm

Under normal use of condition, this equipment should be kept a separation distance of at least 20 cm between the antenna and the body of the user.

WEEE Information



All products bearing this symbol are waste electrical and electronic equipment (WEEE as in directive 2012/19/EU) which should not be mixed with unsorted household waste. Instead, you should protect human health and the environment by handing over your waste equipment to a designated collection point for the recycling of waste electrical and electronic equipment, appointed by the government or local authorities. Correct disposal and recycling will help prevent potential negative consequences to the environment and human health. Please contact the installer or local authorities for more information about the location as well as terms and conditions of such collection points.

User Manual Version: V1.0

Instrucciones de seguridad

Lea detenidamente este manual antes de usar el producto y consérvelo para futuras consultas.

Este producto solo está destinado a la limpieza de los suelos del hogar. No lo use en exteriores, en superficies diferentes a suelos ni en entornos comerciales o industriales.

Restricciones de uso

- Este aparato puede ser utilizado por niños de 8 años en adelante y por personas con capacidades sensoriales, mentales o físicas reducidas siempre y cuando estén bajo la supervisión de un adulto, se les hayan proporcionado instrucciones sobre el uso del producto y se les haya advertido de los riesgos implícitos.
- El aparato sólo debe utilizarse con la fuente de alimentación suministrada.
- Este aparato contiene baterías que solo deben ser reemplazadas por operarios expertos.
- Mantenga el cepillo limpiador fuera del alcance de los niños.
- Mantenga el cabello, la ropa suelta, los dedos y todas las partes del cuerpo lejos de las aberturas y las partes móviles.
- No utilice el aspirador con mopa para limpiar sustancias candentes.
- No coja el aspirador con mopa por la tapa del radar láser.
- Asegúrese de que el aspirador con mopa esté apagado y que la base de carga

esté desenchufada antes de limpiarlo o de realizar tareas de mantenimiento.

- Este aspirador con mopa solo está destinado a la limpieza de suelos en ambientes domésticos. No lo use al aire libre, como en balcones abiertos; en superficies que no sean suelos, como sofás, ni en entornos comerciales o industriales.
- No utilice el aspirador con mopa en una zona suspendida sobre el nivel del suelo, como un ático, balcón abierto o en la parte superior de los muebles sin alguna protección.
- No use el aspirador con mopa en ambientes con temperaturas por encima de los 35 °C o por debajo de 0 °C, ni en suelos con líquidos o sustancias pegajosas.
- Recoja cualquier cable que haya en el suelo antes de usar el aspirador con mopa para evitar que los arrastre mientras limpia.
- Recoja cualquier objeto frágil o que esté en el suelo, como jarrones o bolsas de plástico, para evitar que el aspirador con mopa se obstruya o choque con ellos y los dañe.
- No coloque a niños, mascotas ni ningún objeto encima del aspirador con mopa, esté parado o en movimiento.
- No utilice el aspirador con mopa para limpiar alfombras.
- No deje que el aspirador con mopa recoja objetos duros o afilados (como materiales de construcción, vidrio o clavos).
- No rocíe ningún líquido en el aspirador con mopa (asegúrese de que el compartimento de polvo esté completamente seco antes de volver a instalarlo).

- No coloque el aspirador con mopa al revés (la carcasa del radar láser no debe tocar el suelo nunca).
- Utilice el producto únicamente según las indicaciones del manual de usuario. Los usuarios serán responsables de las pérdidas o los daños provocados por usar el producto de manera indebida.
- El radar láser de este producto cumple con la norma IEC 60825-1:2014 para la seguridad de productos láser de Clase 1 y no produce radiación láser peligrosa para el cuerpo humano.

Baterías y carga

- **ADVERTENCIA:** No utilice baterías de terceros. Usar únicamente con la base de carga CDZ1SHW.
- No intente desmontar, reparar ni modificar la batería o la base de carga por su cuenta.
- No coloque la base de carga cerca de una fuente de calor.
- No utilice un paño húmedo ni las manos mojadas para limpiar los contactos de carga de la base.
- Si no va a utilizar el aspirador con mopa durante un largo periodo de tiempo, cárguelo completamente, apáguelo y guárdelo en un lugar fresco y seco.

Recargue el aspirador con mopa al menos una vez cada tres meses para evitar la sobredescarga.

- El pack de batería de ion de litio contiene sustancias perjudiciales para el medio ambiente. Antes de desechar el aspirador con mopa, quite el pack de batería y deséchelo o recíclelo siguiendo las leyes y reglamentos locales del país o región en el que se use.
- Es mejor agotar las baterías y asegurarse que el producto esté desconectado al retirar las mismas. Desatornille el tornillo de la parte inferior y retire la cubierta a continuación.
- Desenchufe el conector de la batería y retire las baterías a continuación. No dañe la carcasa de la batería para evitar cualquier riesgo de lesiones.
- Envíe las baterías a una organización profesional de reciclaje.



Por la presente, Xiaomi Communications Co., Ltd. declara que el tipo de equipo radioeléctrico MJST1SHW cumple con la Directiva 2014/53/UE. Encontrará el texto completo de la declaración de conformidad de la UE en esta dirección de Internet: <http://www.mi.com/global/service/support/declaration.html>

Para un manual electrónico detallado, vaya a www.mi.com/global/service/userguide

Descripción del producto

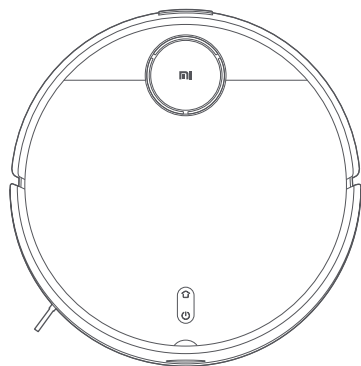

Aspirador con mopa

Lista de accesorios

Accesorios preinstalados

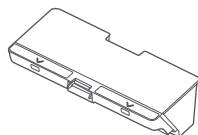

Compartimento de polvo

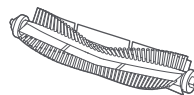

Cepillo

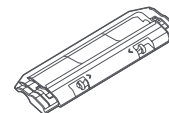

Cubierta del cepillo

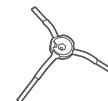

Cepillo lateral

Otros accesorios

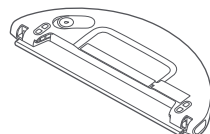

Depósito de agua (almohadilla de la mopa instalada, para el modo de aspirado y fregado)

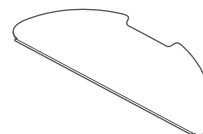

Almohadilla de la mopa (repuesto)

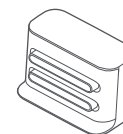

Base de carga



Cable de alimentación

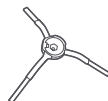

Cepillo lateral (repuesto)



Herramienta de limpieza

Nota: Las ilustraciones del producto, los accesorios y la interfaz de usuario del manual de usuario son solo para fines de referencia. El producto y las funciones actuales pueden variar debido a mejoras del producto.

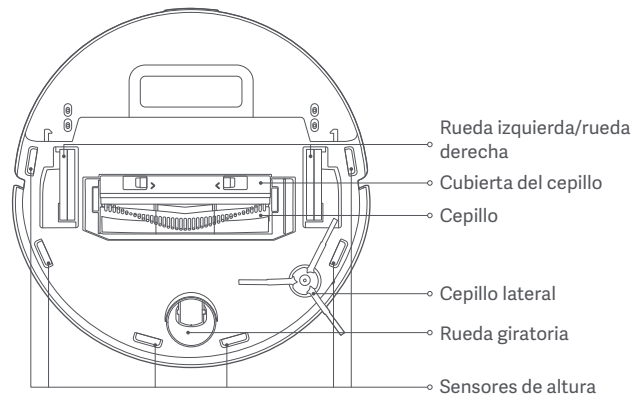
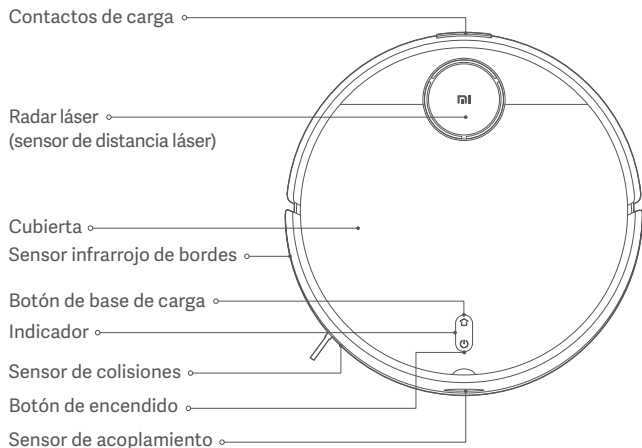

Botón de encendido

Encender/apagar: Mantener pulsado 3 segundos
 Iniciar/pausar: Pulsar

Botón de base de carga

Pausar: Pulsar cuando esté en funcionamiento
 Iniciar acoplamiento: Pulsar cuando esté en pausa
 Detener acoplamiento: Pulsar cuando esté yendo a la base

Indicador de estado

Amarillo	Wi-Fi no conectado
Luz amarilla variando de intensidad	Cargando (nivel de batería <15 %)
Amarillo intermitente	Batería baja/error/esperando conexión Wi-Fi
Blanco	Encendido/funcionando correctamente/totalmente cargado/Wi-Fi conectado/descargando firmware
Blanco intermitente	Volviendo a la base de carga
Luz blanca variando de intensidad	Actualizando firmware/cargando (nivel de batería \geq 15 %)

Aspirador con mopa

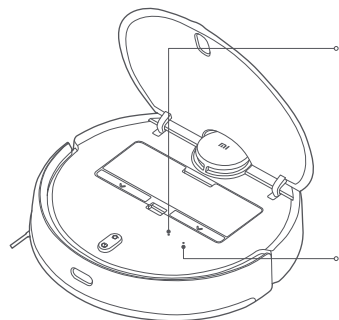

- Indicador de Wi-Fi
Luz azul durante dos segundos, luego se apaga: Wi-Fi conectado
Azul intermitente: Conectándose a la red Wi-Fi/actualizando firmware
Amarillo intermitente: Esperando conexión Wi-Fi
- Botón de reinicio
Manténgalo pulsado durante tres segundos para reiniciar el sistema.
Manténgalo pulsado durante diez segundos para restaurar el sistema.

Base de carga (colocar junto a una pared)

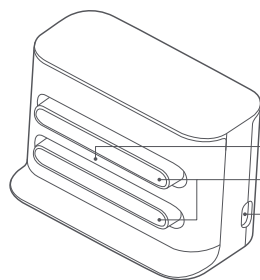

- Área de señalización
- Contactos de carga
- Puerto de alimentación

Compartimento de polvo

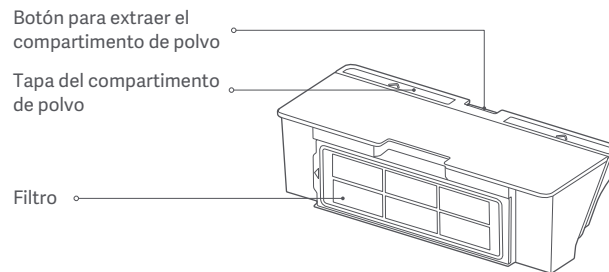

- Botón para extraer el compartimento de polvo
- Tapa del compartimento de polvo
- Filtro

Nota: El compartimento de polvo debe estar instalado tanto en el modo de aspirado como en el de aspirado y fregado ya que, de lo contrario, no podrá encender el aspirador con mopa.

Depósito de agua (para el modo de aspirado y fregado)

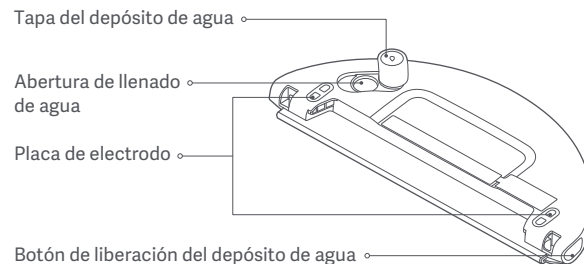

- Tapa del depósito de agua
- Abertura de llenado de agua
- Placa de electrodo
- Botón de liberación del depósito de agua

Nota: El depósito de agua puede contener una pequeña cantidad de agua residual debido a la inspección de calidad. Es totalmente normal.

Instalación

Colocar la base de carga contra una pared y conectarla a una toma de corriente

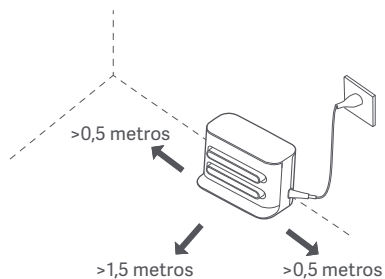

Nota:

- No coloque la base de carga en una zona con luz solar.
- Asegúrese de dejar más de 1,5 metros de distancia delante de la base de carga y más de 0,5 metros a los lados.
- Recoja el cable sobrante para evitar que el aspirador con mopa se enrede con él, lo que podría mover o desenchufar accidentalmente la base de carga.

Quitar las tiras protectoras

Antes de utilizar el aspirador con mopa, quite las tiras protectoras de cada lado.

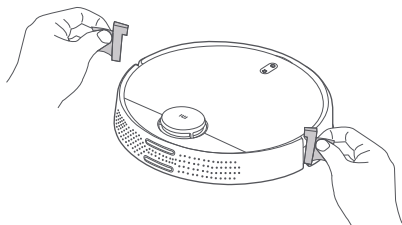

Cargar el dispositivo

Cuando vaya a utilizar por primera vez el aspirador con mopa, póngalo manualmente en la base de carga para cargarlo. Asegúrese de que los contactos de carga del aspirador con mopa y de la base de carga estén alineados. Durante el uso diario, puede pulsar directamente el botón  para que el aspirador con mopa vaya a la base de carga a cargarse.

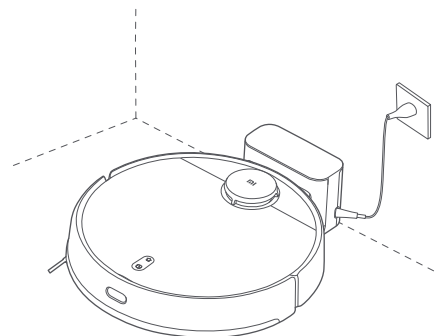

Nota:

- Si el aspirador con mopa no se enciende por tener poca batería, colóquelo en la base de carga para cargarlo.
- El aspirador con mopa se encenderá automáticamente cuando esté en la base de carga y no se puede apagar durante la carga.

Instalar accesorios para el modo deseado

Modo de aspirado (instalar el compartimento de polvo):

Abra la cubierta del aspirador con mopa e instale el compartimento para el polvo en su sitio.

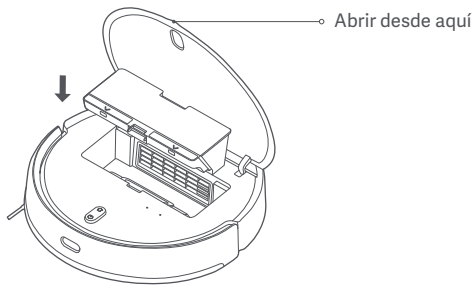

Nota: Limpiar periódicamente el compartimento de polvo puede evitar la acumulación de suciedad. De lo contrario, se reducirá el rendimiento del aspirador con mopa.

Modo de aspirado y fregado (instalar el compartimento de polvo, el depósito de agua y la almohadilla de la mopa):

1. Deslice la almohadilla de la mopa por la ranura del depósito de agua y luego fíjela bien al velcro.

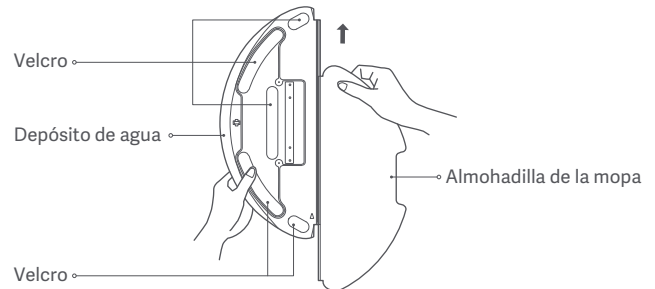

2. Abra la tapa del depósito de agua, llénelo con agua y vuelva a colocar la tapa. Está estrictamente prohibido sumergir el depósito de agua en agua.

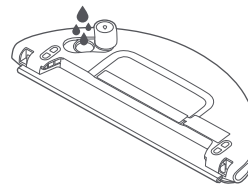

Precaución:

- No enjuague el depósito de agua ni lo sumerja en agua. Para evitar la corrosión y posibles daños, no use detergentes, desinfectantes, productos de limpieza sólidos ni otros productos de limpieza en el depósito de agua.
- No añada agua caliente en el depósito de agua ya que esto podría provocar que se deforme.

3. Deslice el depósito de agua horizontalmente en la parte inferior del aspirador con mopa hasta que encaje en su lugar.

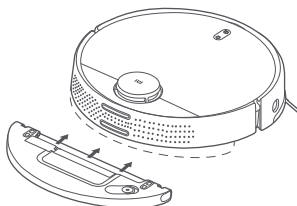

Nota:

- Limpie las placas de los electrodos del depósito de agua con un paño seco antes de usar.
- Cuando vaya a utilizar el modo de fregado, configure paredes virtuales o áreas restringidas en las zonas alfombradas.
- Asegúrese de que el depósito de agua está bien instalado ya que, de lo contrario, el aspirador con mopa podría girar en círculos o tener dificultades para evitar obstáculos.

Conectando con la aplicación Mi Home/Xiaomi Home

Este producto trabaja con la aplicación Mi Home/Xiaomi Home*. Utilice la aplicación Mi Home/Xiaomi Home para controlar su dispositivo y para interactuar con otros dispositivos inteligentes.

Escanee el código QR para descargar e instalar la aplicación. Se le dirigirá a la página de configuración de conexión si la aplicación ya está instalada. O busque "Mi Home/Xiaomi Home" en la App Store para descargarla e instalarla.



921CF654

Abra la aplicación Mi Home/Xiaomi Home, pulse "+" en la parte superior derecha y, a continuación, siga las instrucciones para añadir el dispositivo. * La aplicación se conoce como Xiaomi Home en Europa (excepto en Rusia). El nombre de la aplicación que aparece en su dispositivo debe ser tomado como el predeterminado.

Nota:

- La versión de la aplicación puede haber sido actualizada, siga las instrucciones basadas en la versión actual de la aplicación.
- Si no puede escanear el código QR del aspirador con mopa, puede buscarlo por su nombre para añadirlo.
- Al conectar el aspirador con mopa a la aplicación Mi Home/Xiaomi Home con un dispositivo iOS, siga las instrucciones de la aplicación para conectarse al punto de acceso del aspirador con mopa, «ijai-vacuum-v3_miapXXXX».

Modo de uso

Encender/apagar

Mantenga pulsado el botón (⏻) durante tres segundos hasta que se encienda el indicador. Eso querrá decir que el aspirador con mopa se ha encendido. Cuando el aspirador con mopa esté en pausa y no se esté cargando, mantenga pulsado el botón (⏻) durante tres segundos para apagarlo.

Creación rápida de mapas

Al encender el aspirador con mopa por primera vez, no habrá ningún mapa disponible en la aplicación. Coloque el aspirador con mopa en la base de carga y, en la aplicación, seleccione «Creación rápida de mapas». El aspirador con mopa empezará a crear un mapa sin limpiar. A continuación, volverá a la base de carga para completar el proceso y guardar el mapa.

Nota: No mueva el aspirador con mopa durante el proceso de creación de mapas y manténgalo alejado de niños y mascotas.

Aspirado o aspirado y fregado

Encienda el aspirador con mopa y pulse el botón (⏻). El aspirador con mopa activará automáticamente el modo de aspirado o de aspirado y fregado en función de los accesorios instalados.

Modo fregado por vibración

Cuando esté fregando, se activará por defecto el modo de fregado por vibración para mejorar los resultados y quitar mejor las machas de agua que con el modo estándar. Puede desactivar este modo desde la aplicación. Una vez desactivado, el aspirador con mopa pasará al modo de fregado estándar.

Pausar

Cuando el aspirador con mopa esté en funcionamiento, pulse cualquier botón para ponerlo en pausa. Pulse el botón (⏻) para reanudar la limpieza. Pulse el botón (⏮) para finalizar la limpieza actual y enviar el aspirador con mopa a la base de carga.

Modo suspensión

El aspirador con mopa activará automáticamente el modo suspensión si no se utiliza durante más de cinco minutos cuando no esté en carga. Pulse cualquier botón o use la aplicación para activarlo. El aspirador con mopa se apagará automáticamente si pasa más de seis horas en el modo suspensión.

Nota: El aspirador con mopa no activará el modo suspensión mientras esté en la base de carga.

Añadir agua o limpiar la almohadilla de la mopa durante la limpieza

Si necesita añadir más agua al depósito de agua o si quiere limpiar la almohadilla de la mopa durante una limpieza, pulse cualquier botón para poner en pausa el aspirador con mopa. Entonces podrá quitar el depósito de agua para añadir más agua o limpiar la almohadilla de la mopa. Después de añadir el agua o limpiar la almohadilla, vuelva a colocar el depósito de agua y la almohadilla de la mopa y, a continuación, pulse el botón (⏻) para reanudar la limpieza.



Volviendo a la base de carga

Cuando el aspirador con mopa esté encendido, pulse el botón (⏮) para enviarlo a la base de carga. El aspirador con mopa volverá automáticamente a la base de carga tras finalizar una limpieza y el indicador parpadeará en blanco. Si el aspirador con mopa empieza a quedarse sin batería durante la limpieza, volverá automáticamente a la base de carga y, cuando esté completamente cargado, reanudará la limpieza por donde la dejó.

Reanudar la limpieza

El aspirador con mopa tiene la función de reanudar la limpieza. Si el aspirador con mopa empieza a quedarse sin batería durante una limpieza, volverá automáticamente a la base de carga. Cuando esté completamente cargado, reanudará la limpieza por donde la dejó. Si finaliza manualmente la limpieza o mueve el aspirador con mopa mientras esté cargando o volviendo a la base de carga, no se reanudará la limpieza.

Restablecer conexión Wi-Fi

Cuando cambie el router o la contraseña de la red Wi-Fi, tendrá que restablecer la conexión Wi-Fi del aspirador con mopa. Para hacerlo, encienda el aspirador con mopa y mantenga pulsados los botones  y  durante siete segundos hasta que suene un mensaje de voz diciendo «Restableciendo conexión Wi-Fi y activando el modo de configuración de red». Una vez restablecida la conexión Wi-Fi, podrá volver a conectar el aspirador con mopa.

Nota: Solo se admiten redes Wi-Fi de 2,4 GHz.

Restablecer/restaurar el sistema

Para restablecer el sistema: Use un alfiler para mantener pulsado el botón de reinicio durante tres segundos hasta que oiga un mensaje de voz diciendo «El sistema se ha restablecido correctamente». A continuación, el aspirador con mopa se reiniciará automáticamente y restablecerá los ajustes de fábrica originales, como los de limpieza programada y conexión Wi-Fi.

Para restaurar el sistema a la versión anterior del firmware: Use un alfiler para mantener pulsado el botón de reinicio durante diez segundos hasta que oiga un mensaje de voz diciendo «El sistema se ha restaurado correctamente». A continuación, el aspirador con mopa se reiniciará automáticamente y restablecerá los ajustes de fábrica originales, como los de limpieza programada y conexión Wi-Fi.

Nota: Tras restablecer o restaurar el sistema, será necesario volver a conectar el aspirador con mopa a la aplicación y se borrarán los ajustes correspondientes.

Seleccionar modos/niveles de agua

Puede seleccionar diferentes modos y niveles de agua en la aplicación Mi Home/Xiaomi Home.

Modo no molestar (DND)

En el modo DND, el aspirador con mopa no reanudará las limpiezas, no realizará limpiezas programadas ni emitirá alertas de voz. El modo DND se activa por defecto de 23:00 a 9:00 y se puede desactivar desde la aplicación.

Nota: En el modo DND, el indicador del aspirador con mopa se apagará tras pasar un minuto cargándose.

Limpiar todas las áreas

Si decide limpiar todas las áreas sin tener ningún mapa guardado, el aspirador con mopa limpiará áreas cuadradas de 6 × 6 metros una a una. Tras guardar un mapa en la aplicación, si selecciona limpiar todas las áreas, el aspirador con mopa limpiará automáticamente cada habitación siguiendo la ruta planificada. Además, volverá a la base de carga cuando termine la limpieza.

Guardar mapas

Después de que el aspirador con mopa cree rápidamente un mapa o vuelva a la base de carga tras completar una limpieza, el mapa actualizado se guardará automáticamente en la aplicación Mi Home/Xiaomi Home. Cuando se haya creado un mapa, puede usar la aplicación para dividir o unir las áreas, o personalizar los nombres de las habitaciones.

Limpieza de bordes

Cuando seleccione la limpieza de bordes en la aplicación, el aspirador con mopa identificará automáticamente las áreas que va a limpiar y limpiará los bordes. Tras la limpieza, el aspirador con mopa volverá automáticamente a la base de carga.

Limpieza por zonas

Puede configurar una limpieza por zonas en la aplicación. En ese caso, el aspirador con mopa limpiará las áreas que seleccione.

Nota: La limpieza por zonas no mantendrá al aspirador con mopa dentro de las áreas seleccionadas durante la limpieza. En caso de que el aspirador con mopa tenga que salir de las áreas seleccionadas, quite los obstáculos cercanos a estas áreas antes de realizar la limpieza.

Limpiar allí

Puede usar la función de Limpiar allí, en la aplicación, para establecer un punto objetivo en el mapa. El aspirador con mopa navegará automáticamente al punto objetivo y limpiará un área de 2 × 2 metros usando el punto objetivo como centro.

Limpieza programada

Puede programar horas de limpieza desde la aplicación. El aspirador con mopa empezará automáticamente la limpieza a las horas programadas y luego volverá a la base de carga cuando haya terminado la limpieza.

Nota: Si el modo DND está activado, el aspirador con mopa no realizará las limpiezas programadas durante los periodos de no molestar.

Paredes virtuales/áreas restringidas

Puede configurar paredes virtuales y áreas restringidas desde la aplicación para evitar que el aspirador con mopa entre en zonas que no haya que limpiar.

Nota:

- Antes de usar esta función, deberá guardar un mapa en la aplicación.
- Mover el aspirador con mopa o alterar la disposición de los objetos de su casa podría invalidar los mapas guardados y se podrían perder las paredes virtuales y áreas restringidas configuradas.

Cuidado y mantenimiento

Compartimento de polvo

1. Abra la tapa del aspirador con mopa y pulse el botón de liberación del compartimento de polvo para retirarlo.

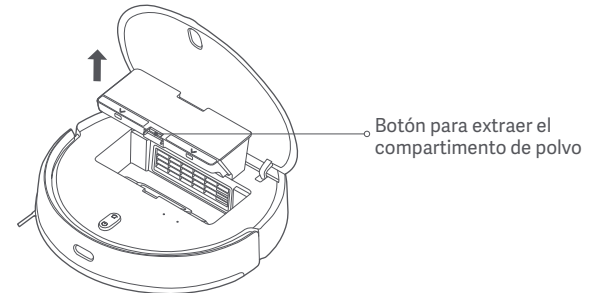

2. Abra la tapa del compartimento de polvo y vacíe su contenido.

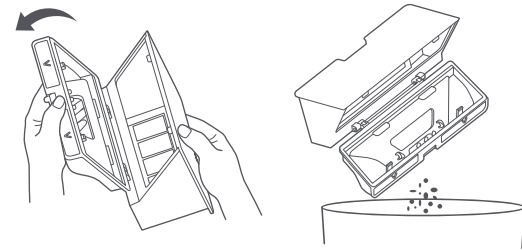

3. Quite el filtro y use la herramienta de limpieza para limpiar el compartimento de polvo y el filtro. A continuación, enjuáguelos con agua clara. Cuando se sequen del todo, vuelva a instalar el compartimento de polvo y el filtro.

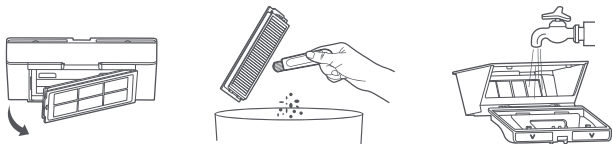

Nota: Es recomendable limpiar a fondo el compartimento de polvo al menos una vez a la semana. Asegúrese de que el compartimento de polvo y el filtro están completamente secos antes de usarlos (déjelos secar durante al menos 24 horas).

Depósito de agua

Mantenga pulsados de forma simultánea los dos botones de liberación del depósito de agua y, a continuación, deslícelo desde la parte inferior del aspirador con mopa, como se muestra en la ilustración.

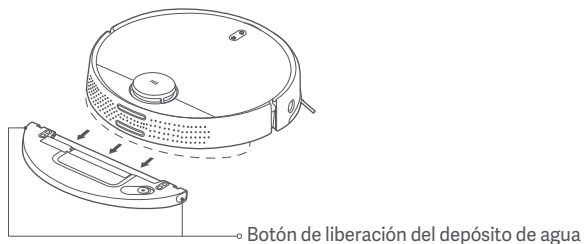

Nota: Después de fregar, retire inmediatamente el depósito de agua, saque el agua que quede en el depósito y limpie y seque la almohadilla de la mopa para prevenir olores persistentes y moho.

Cepillo

1. Dele la vuelta al aspirador con mopa y mantenga pulsados los dos botones de liberación para quitar la cubierta del cepillo.
2. Saque el cepillo hacia arriba.
3. Retire el buje del cepillo.
4. Gire los rodamientos del cepillo hasta que la marca de alineación de cada rodamiento coincida con la marca de liberación. A continuación, retire los rodamientos de ambos extremos del cepillo.
5. Use la hoja de la herramienta de limpieza para cortar los pelos enredados en el cepillo y limpie el cepillo a fondo.
6. Vuelva a instalar los rodamientos y el buje del cepillo.
7. Vuelva a instalar el cepillo y su cubierta y presione sobre esta para fijarla en su sitio.

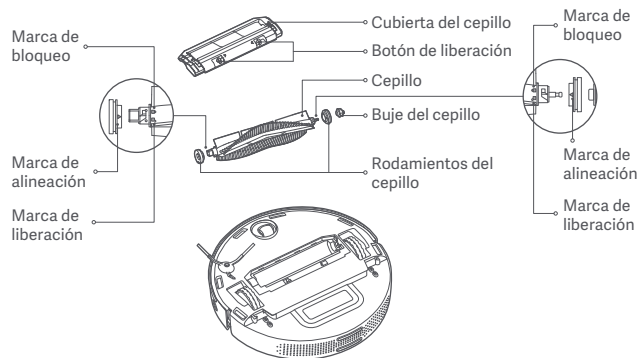

Limpiar el cepillo

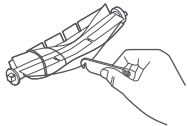

Cortar los pelos

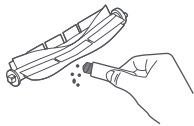

Quitar la suciedad y los restos

Nota: Se recomienda reemplazar el cepillo cada 6-12 meses para obtener unos resultados óptimos de limpieza.

Cepillo lateral

1. Dele la vuelta al aspirador con mopa y quite los tornillos que sostienen el cepillo lateral.
2. Retire y limpie el cepillo lateral.
3. Reinstale el cepillo lateral y apriete los tornillos.

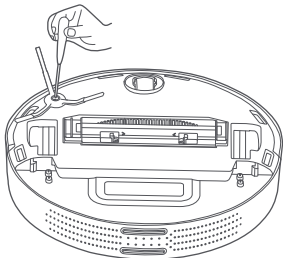

Nota: Se recomienda reemplazar el cepillo lateral cada 3-6 meses para obtener unos resultados óptimos de limpieza.

Rueda giratoria

1. Dele la vuelta al aspirador con mopa y retire la rueda giratoria hacia arriba.
2. Quite los pelos, la suciedad y los restos de la rueda giratoria.
3. Vuelva a instalar la rueda giratoria.

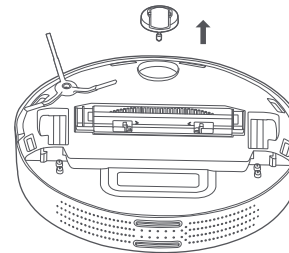

Sensores

Use un paño suave y seco para limpiar los sensores de altura y el sensor infrarrojo de bordes de forma periódica.

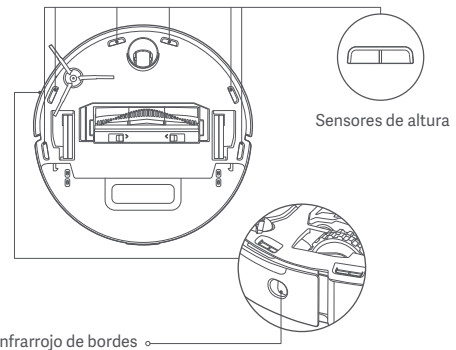

Nota: No utilice productos químicos, como detergentes o aerosoles, para limpiar los sensores.

Preguntas frecuentes

Problema	Solución
El aspirador con mopa no se enciende.	El nivel de la batería es bajo. Recargue el aspirador con mopa y vuelva a intentarlo.
El aspirador con mopa no inicia la limpieza.	El nivel de la batería es bajo. Recargue el aspirador con mopa y vuelva a intentarlo.
El aspirador con mopa no vuelve a la base de carga.	Hay demasiados obstáculos alrededor de la base de carga. Coloque la base de carga en una zona más abierta. El aspirador con mopa está demasiado lejos de la base de carga. Acérquelo a la base de carga y vuelva a intentarlo.
El aspirador con mopa no funciona correctamente.	Apague el aspirador con mopa y vuelva a encenderlo.
El aspirador con mopa hace unos ruidos extraños.	Puede que haya un objeto extraño en el cepillo, el cepillo lateral o la rueda derecha/izquierda. Apague el aspirador con mopa y quite toda la suciedad.
El aspirador con mopa ha dejado de limpiar correctamente o deja polvo detrás.	El compartimento de polvo está lleno. Vacíe el contenido. El filtro está bloqueado. Límpielo. Hay un objeto extraño en el cepillo. Límpielo.
El aspirador con mopa está sin conexión.	La señal Wi-Fi es débil. Asegúrese de que el aspirador con mopa está en una zona con buena cobertura Wi-Fi. Hay algún problema con la conexión Wi-Fi. Restablezca la conexión Wi-Fi y descargue la versión más reciente de la aplicación. Luego intente volver a conectarlo.

Problema	Solución
El aspirador con mopa no reanuda la limpieza.	Asegúrese de que el aspirador con mopa no esté en el modo DND, ya que este modo evita que se reanude la limpieza. Asegúrese de que no está usando la aplicación para enviar el aspirador con mopa a la base de carga. No pulse el botón de base de carga ni mueva el aspirador con mopa a la base de carga. Estas operaciones harán que el aspirador con mopa no reanude la limpieza.
El aspirador con mopa no se carga.	Asegúrese de que haya suficiente espacio abierto alrededor de la base de carga y que sus contactos estén libres de polvo y otros residuos. La temperatura ambiente es demasiado baja (por debajo de 0 °C) o demasiado alta (por encima de 35 °C).
El aspirador con mopa no lleva a cabo la limpieza programada.	Asegúrese de que el aspirador con mopa está conectado a la red, de lo contrario no podrá sincronizar la hora ni realizar limpiezas programadas. Asegúrese de que el aspirador con mopa no esté en el modo DND, ya que este modo evita que realice limpiezas programadas.
El aspirador con mopa se desconecta.	Asegúrese de que el aspirador con mopa está conectado a la red y se mantiene dentro de la cobertura del Wi-Fi en todo momento.
El aspirador con mopa no se conecta a la aplicación Mi Home/Xiaomi Home.	Asegúrese de que la base de carga y el aspirador con mopa están dentro de la cobertura del Wi-Fi y tienen buena señal. Siga las instrucciones del manual de usuario para restablecer la conexión Wi-Fi y vuelva a intentar conectar el aspirador con mopa

Solución de problemas

Cuando se produzca un error, oirá una alerta de voz. Consulte el mensaje de voz en la tabla para encontrar una solución.

Mensaje de error	Solución
Antes de comenzar, asegúrese de que el sensor láser de distancia no esté bloqueado.	Quite los objetos extraños que puedan bloquear u obstruir el sensor láser de distancia, o mueva el aspirador con mopa a una nueva ubicación para comenzar.
Limpie los sensores de altura y mueva el aspirador con mopa a una nueva ubicación para iniciarlo.	Puede que haya una parte del aspirador con mopa que no esté en el suelo. Recolecte el aspirador con mopa y reactivelo. Puede que los sensores de altura estén sucios. Límpielos y vuelva a intentarlo.
Quite cualquier objeto extraño del sensor de colisión.	Puede que el sensor de colisiones esté bloqueado. Golpéelo suavemente varias veces para sacar cualquier objeto extraño. En caso de que no caiga nada, mueva el aspirador con mopa a una ubicación diferente para activarlo.
Mueva el aspirador con mopa a una superficie plana para comenzar.	El aspirador con mopa se inclina al arrancar. Mueva el aspirador con mopa a una superficie plana y vuelva a iniciarlo. También puede restablecer el nivel del aspirador con mopa desde la aplicación y volver a iniciarlo.
Para comenzar, coloque el aspirador con mopa en el suelo.	Puede que haya una rueda que no esté en contacto con el suelo. Recolecte el aspirador con mopa e inícielo de nuevo.
Elimine los obstáculos alrededor del aspirador con mopa y vuelva a intentarlo.	Puede que el aspirador con mopa esté bloqueado o atascado. Quite cualquier obstáculo de su alrededor.

Mensaje de error	Solución
Limpie los bordes del sensor de infrarrojos.	Puede que el sensor infrarrojo de bordes esté sucio. Límpielo y vuelva a intentarlo.
Asegúrese de que el compartimento para el polvo está instalado.	Instale el compartimento de polvo y el filtro y asegúrese de que estén en su sitio.
Asegúrese de que el depósito de agua está instalado.	Instale el depósito de agua y asegúrese de que encaje en su sitio.
Devuelva el aspirador con mopa a la base para cargarlo.	El aspirador con mopa no detecta la ubicación de la base de carga. Vuelva a colocar el aspirador con mopa en la base de carga.
El nivel de la batería está demasiado bajo, recárguela.	El aspirador con mopa no se puede encender debido a que tiene poca batería. Coloque el aspirador con mopa en la base de carga.

Especificaciones

Aspirador con mopa

Nombre	Robotic Vacuum Cleaner
Modelo	MJST1SHW
Dimensiones del artículo	φ 353 × 96,5 mm
Potencia nominal	35,6 W
Tensión nominal	14,4 V ~
Tensión de carga	20 V ~
Capacidad de la batería	4800 mAh (capacidad nominal real en determinadas condiciones) 5200 mAh (capacidad nominal)
Peso neto	3,6 kg
Conexión inalámbrica	Wi-Fi IEEE 802.11 b/g/n 2,4 GHz
Frecuencia de operación	2412–2472 MHz
Potencia máxima de salida	<20 dBm

Base de carga

Modelo	CDZ1SHW
Entrada nominal	100–240 V~ 50/60 Hz 0,8 A
Salida nominal	20 V ~ 1,8 A
Dimensiones del artículo	150 × 80,5 × 101 mm

En condiciones normales de uso, este equipo debe mantenerse a una distancia de, al menos, 20 cm entre la antena y el cuerpo del usuario.

Información sobre RAEE



Todos los productos que llevan este símbolo son residuos de aparatos eléctricos y electrónicos (RAEE según la directiva 2012/19/UE) que no deben mezclarse con residuos domésticos sin clasificar. En su lugar, debe proteger la salud humana y el medio ambiente entregando sus equipos de desecho a un punto de recogida para el reciclaje de residuos de equipos eléctricos y electrónicos, designado por el gobierno o las autoridades locales. La eliminación y el reciclado correctos ayudarán a evitar posibles consecuencias negativas para el medio ambiente y la salud humana. Póngase en contacto con el instalador o con las autoridades locales para obtener más información sobre la ubicación y las condiciones de dichos puntos de recogida.

Versión del manual del usuario: V 1.0

Consignes relatives à la sécurité

Lisez attentivement ce manuel avant toute utilisation et conservez-le pour pouvoir le consulter ultérieurement.

L'utilisation de ce produit est limitée au nettoyage du sol d'un logement. Ne l'utilisez pas en extérieur, ailleurs que sur le sol ou dans un environnement commercial ou industriel.

Restrictions d'utilisation

- Cet appareil peut être utilisé par des enfants d'au moins 8 ans, des personnes aux aptitudes physiques, sensorielles et/ou mentales réduites ou encore manquant d'expérience et de connaissances à condition qu'ils soient surveillés et/ou sensibilisés à l'utilisation de manière sécurisée de l'appareil et d'avoir compris les risques impliqués. Il est déconseillé de laisser les enfants jouer avec l'appareil. Le nettoyage et l'entretien ne doivent pas être effectués par des enfants sans surveillance.
- L'appareil ne doit être utilisé qu'avec le bloc d'alimentation fourni avec l'appareil.
- Ce produit contient des batteries ne pouvant être remplacées que par des personnes compétentes.
- Conservez la brosse de nettoyage hors de la portée des enfants.
- Gardez les cheveux, les vêtements, les doigts ou toute autre partie du corps à l'écart des éléments mobiles ou pouvant s'ouvrir.
- N'utilisez pas le robot aspirateur laveur pour nettoyer des substances brûlantes.

- Ne soulevez pas le robot aspirateur laveur en saisissant le capot de son radar laser.
- Assurez-vous que le robot aspirateur laveur est éteint et que le socle de charge est débranché avant d'effectuer le nettoyage ou l'entretien.
- Ce robot aspirateur laveur est uniquement destiné au nettoyage des sols dans un environnement domestique. Veuillez ne pas l'utiliser à l'extérieur comme sur un balcon ouvert, pour une surface qui n'est pas un sol comme un canapé, ni dans un environnement commercial ou industriel.
- N'utilisez pas le robot aspirateur laveur dans une zone suspendue au-dessus du sol, notamment un plancher en duplex, un balcon ouvert ou sur le dessus d'un meuble, sans protection.
- N'utilisez pas le robot aspirateur laveur dans des environnements où la température ambiante est supérieure à 35 °C ou inférieure à 0 °C, ni sur le sol avec des liquides ou des substances collantes.
- Retirez tous les câbles sur le sol avant d'utiliser le robot aspirateur laveur pour éviter qu'il ne s'emmêle dedans pendant le nettoyage.
- Enlevez tous les objets fragiles ou souples, tels que les vases et les sacs en plastique, pour éviter toute obstruction du robot aspirateur laveur ou toute collision pouvant provoquer des dégâts.
- Ne mettez pas d'enfants, d'animaux ou d'objets sur le robot aspirateur laveur, qu'il soit à l'arrêt ou en mouvement.
- N'utilisez pas le robot aspirateur laveur pour nettoyer des tapis.
- Ne laissez pas le robot aspirateur laveur aspirer des objets rigides ou pointus,

tels que des matériaux de construction, du verre et des clous.

- Ne vaporisez pas de liquide dans le robot aspirateur laveur (assurez-vous que le compartiment à poussière est bien sec avant de le réinstaller).
- Ne posez pas le robot aspirateur laveur à l'envers (le radar laser ne doit pas toucher le sol).
- N'utilisez ce produit que conformément aux instructions du manuel d'utilisation. Les utilisateurs sont responsables de toute perte ou tout dommage résultant d'une utilisation incorrecte de ce produit.
- Le radar laser de ce produit est conforme à la norme IEC 60825-1:2014 relative à la sécurité des produits lasers de classe 1 et il n'émet aucun rayonnement laser dangereux pour le corps humain.

Batteries et charge

- **AVERTISSEMENT** : n'utilisez pas de batterie tierce. Utilisez uniquement le socle de charge CDZ1SHW.
- N'essayez pas de démonter, réparer ou modifier vous-même la batterie ou le socle de charge.
- Ne placez pas le socle de charge près d'une source de chaleur.
- N'utilisez pas de chiffon humide, ni vos mains mouillées, pour essuyer ou nettoyer les contacts de charge du socle.
- Si vous ne prévoyez pas d'utiliser le robot aspirateur laveur pendant une période prolongée, chargez-le entièrement, éteignez-le, puis stockez-le dans un endroit

frais et sec. Chargez le robot aspirateur laveur une fois tous les 3 mois pour éviter une décharge excessive de la batterie.

- La batterie lithium-ion contient des substances dangereuses pour l'environnement. Avant de mettre le robot aspirateur laveur au rebut, retirez d'abord la batterie pour la jeter ou la recycler conformément à la législation et à la réglementation locales du pays ou de la région où l'appareil est utilisé.
 - Lorsque vous retirez les batteries du produit, il est préférable de les décharger complètement et de vous assurer que votre produit est débranché de la source d'alimentation. Dévissez la vis de la partie inférieure, puis retirez le couvercle.
 - Débranchez le connecteur des batteries, puis retirez les batteries.
- N'endommagez pas le boîtier des batteries pour éviter tout risque de blessure.
- Rapportez les batteries à un organisme de recyclage professionnel.



Par la présente, Xiaomi Communications Co., Ltd. déclare que cet équipement radio de type MJST1SHW est conforme à la Directive européenne 2014/53/UE. L'intégralité de la déclaration de conformité pour l'UE est disponible à l'adresse suivante :

<http://www.mi.com/global/service/support/declaration.html>

Pour obtenir un manuel électronique détaillé, rendez-vous sur le site www.mi.com/global/service/userguide

Présentation du produit

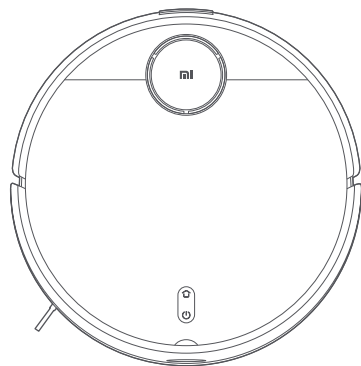

Robot aspirateur laveur

Liste des accessoires

Accessoires préinstallés

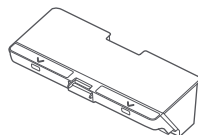

Compartment à poussière

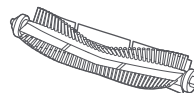

Brosse

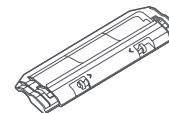

Couvercle de brosse

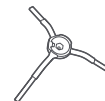

Brosse latérale

Autres accessoires

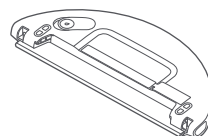

Réservoir d'eau (serpillière installée, pour le mode aspiration et lavage)

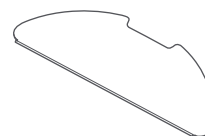

Serpillère (remplacement)

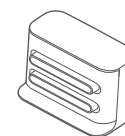

Socle de charge

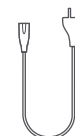

Cordon d'alimentation

Remarque : les illustrations du produit, les accessoires et l'interface utilisateur présents dans le manuel d'utilisation sont uniquement fournis à titre indicatif. Le produit actuel et les fonctions effectives peuvent varier en raison des améliorations apportées au produit. prodotto stesso.



Brosse latérale (remplacement)



Nettoyeur

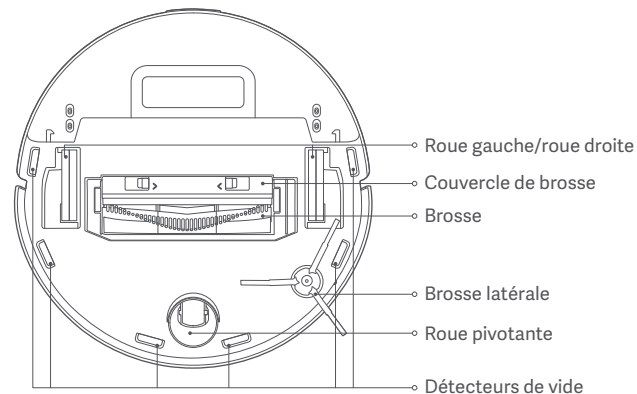
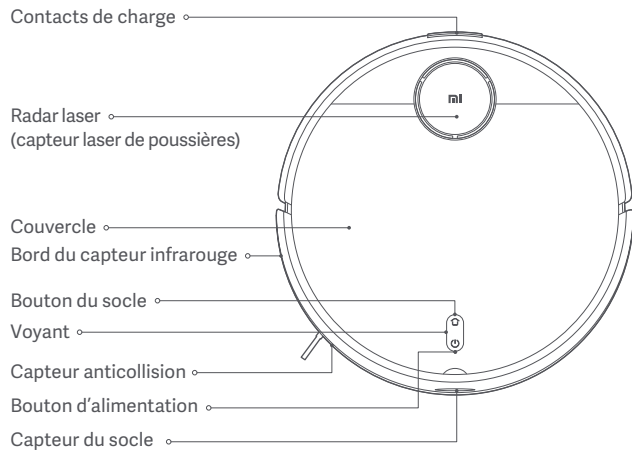

Bouton d'alimentation

Allumer/éteindre : maintenez le bouton enfoncé pendant 3 secondes.

Démarrer/suspendre : appuyez.

Bouton du socle

Suspendre : appuyez lorsque l'appareil est en marche.

Démarrer le retour au socle : appuyez lorsque l'appareil est en pause.

Arrêter le retour au socle : appuyez lorsque l'appareil retourne au socle.

État du voyant

Jaune	Non connecté au Wi-Fi
Jaune intermittent	En charge (niveau de batterie < 15 %)
Jaune clignotant	Batterie faible/erreur/connexion Wi-Fi en attente
Blanc	Allumé/fonctionnement normal/entièrement chargé/ connecté au Wi-Fi/téléchargement du micrologiciel
Blanc clignotant	Retour au socle pour charge
Blanc intermittent	Mise à jour du micrologiciel en cours/en charge (niveau de batterie ≥ 15 %)

Robot aspirateur laveur

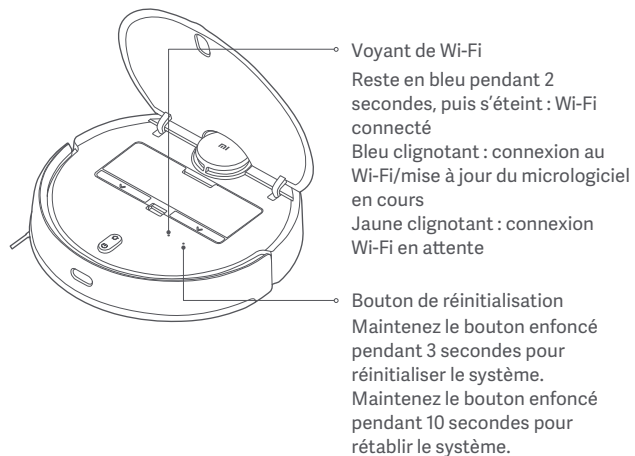

Socle de charge (à placer contre un mur)

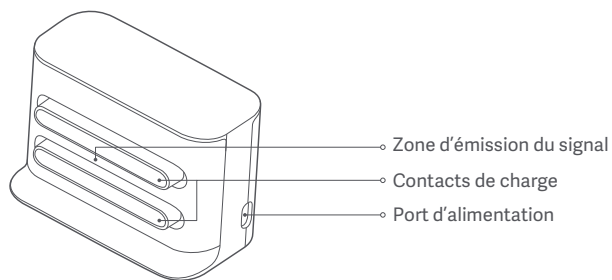

Compartiment à poussière

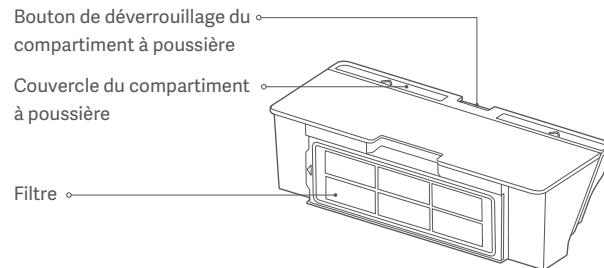

Remarque : le compartiment à poussière doit être installé à la fois pour le mode aspiration et le mode aspiration et lavage. Dans le cas contraire, le robot aspirateur laveur ne pourra pas s'allumer.

Réservoir d'eau (utilisé pour le mode aspiration et lavage)

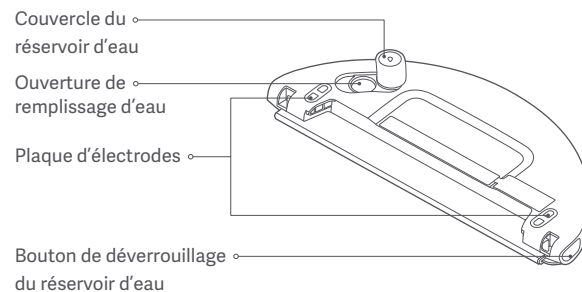

Remarque : le réservoir d'eau peut contenir une petite quantité d'eau résiduelle en raison de la qualité de l'inspection. C'est tout à fait normal.

Installation

Placez le socle de charge contre un mur et connectez-le à une prise électrique.

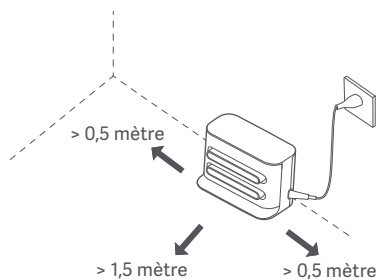

Remarque :

- N'installez pas le socle de charge dans une zone exposée à la lumière directe du soleil.
- Assurez-vous de laisser un espace libre d'au moins 1,5 mètre devant le socle de charge, et supérieur à 0,5 mètre de chaque côté.
- Fixez toute partie lâche afin que le robot aspirateur laveur ne puisse pas s'emmêler, ce qui pourrait accidentellement déplacer ou débrancher le socle de charge.

Retirez les bandes de protection.

Avant d'utiliser le robot aspirateur laveur, retirez les bandes de protection situées de chaque côté de l'appareil.

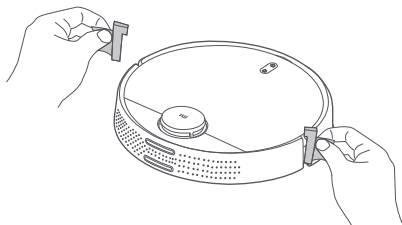

Chargement

Lorsque vous utilisez le robot aspirateur laveur pour la première fois, placez-le manuellement contre le socle de charge pour le charger. Assurez-vous que les contacts de charge du robot aspirateur laveur et du socle de charge soient alignés. Lors de l'utilisation quotidienne, vous pouvez appuyer directement sur le bouton  pour renvoyer le robot aspirateur laveur au socle de charge afin de le recharger.

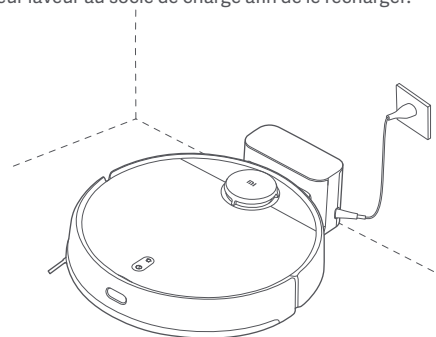

Remarque :

- Si le robot aspirateur laveur ne peut pas s'allumer parce que la batterie est faible, placez-le contre le socle de charge pour le recharger.
- Le robot aspirateur laveur s'allumera automatiquement lorsqu'il sera sur le socle de charge. Il ne peut pas être éteint lorsqu'il est en charge.

Installation des accessoires en fonction du mode souhaité

Mode aspiration (installation du compartiment à poussière) :

Ouvrez le couvercle du robot aspirateur laveur, et installez le compartiment à poussière dans le robot aspirateur laveur jusqu'à ce qu'il soit bien fixé.

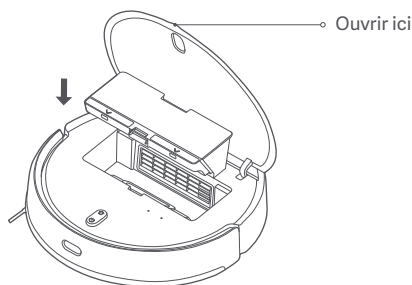

Remarque : Le nettoyage régulier du compartiment à poussière peut empêcher l'accumulation de saletés. Dans le cas contraire, les performances du robot aspirateur laveur sont susceptibles d'être réduites.

Mode aspiration et lavage (installation du compartiment à poussière, du réservoir d'eau et de la serpillière) :

1. Faites glisser la serpillière le long de la fente du réservoir d'eau, puis attachez-la fermement au velcro.

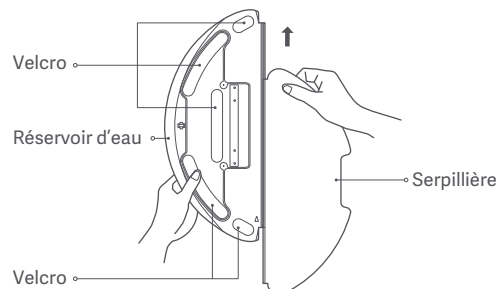

2. Ouvrez le couvercle du réservoir d'eau, remplissez le réservoir avec de l'eau, puis remettez le couvercle en place. Il est formellement interdit d'immerger le réservoir d'eau dans l'eau.

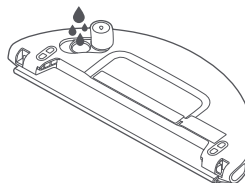

Attention :

- Ne rincez pas le réservoir d'eau et ne le laissez pas tremper dans l'eau. Pour éviter tout dommage ou corrosion, n'utilisez aucun détergent, désinfectant, nettoyant solide ou autre produit de nettoyage dans le réservoir d'eau.
- N'ajoutez pas d'eau chaude dans le réservoir d'eau, car cela pourrait le déformer.

3. Faites glisser le réservoir d'eau horizontalement en bas du robot aspirateur laveur jusqu'à ce qu'il s'enclenche.

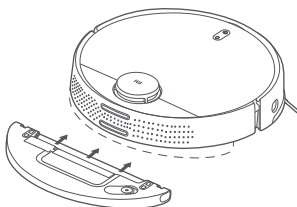

Remarque :

- Avant toute utilisation, nettoyez les électrodes en plaques du réservoir d'eau à l'aide d'un chiffon sec.
- Lors du nettoyage, définissez des murs virtuels ou des zones restreintes pour les endroits avec des tapis.
- Assurez-vous que le réservoir d'eau est installé correctement. Dans le cas contraire, le robot aspirateur laveur pourrait tourner en rond ou avoir des difficultés à franchir les obstacles.

Connexion avec l'application Mi Home/Xiaomi Home

Ce produit fonctionne avec l'application Mi Home/Xiaomi Home*. Utilisez l'application Mi Home/Xiaomi Home pour contrôler votre appareil et pour interagir avec d'autres appareils intelligents dans votre maison.

Scannez le code QR pour télécharger et installer l'application. Vous serez redirigé vers la page de configuration si l'application est déjà installée. Sinon, recherchez « Mi Home/Xiaomi Home » dans l'App Store pour la télécharger et l'installer.



921CF654

Ouvrez l'application Mi Home/Xiaomi Home, touchez l'icône « + » en haut à droite et suivez les invites pour ajouter votre appareil.



* Cette application est appelée l'application Xiaomi Home en Europe (sauf en Russie). Le nom de l'application qui s'affiche sur votre appareil devrait être utilisé comme nom par défaut.

Remarque :

- Remarque : la version de l'application a été mise à jour. Suivez les instructions basées sur la version actuelle de l'application.
- Si le code QR du robot aspirateur laveur ne peut pas être scanné, vous pouvez rechercher son nom et l'ajouter.
- Pour connecter le robot aspirateur laveur à l'application Mi Home/Xiaomi Home à l'aide d'un appareil iOS, suivez les instructions dans l'application pour se connecter au point d'accès du robot aspirateur laveur « ijai-vacuum-v3_miapXXXX ».

Utilisation

Allumer/éteindre

Maintenez le bouton  enfoncé pendant 3 secondes jusqu'à ce que le voyant s'allume. Le robot aspirateur laveur est allumé. Lorsque le robot aspirateur laveur est en pause et n'est pas en charge, maintenez le bouton  enfoncé pendant 3 secondes pour l'éteindre.

Création de carte rapide

Lorsque vous allumez le robot aspirateur laveur pour la première fois, il n'y a pas de carte disponible dans l'application. Placez le robot aspirateur laveur contre le socle de charge, puis sélectionnez « Création de carte rapide » dans l'application. Le robot aspirateur laveur commence à créer une carte sans nettoyage, puis il retourne automatiquement au socle de charge pour terminer la carte et l'enregistrer.

Remarque : pendant le processus de création de la carte, ne déplacez pas le robot aspirateur laveur. Maintenez-le hors de portée des enfants et des animaux.



Aspiration ou aspiration et lavage

Allumez le robot aspirateur laveur, puis appuyez sur le bouton . Ensuite, le robot aspirateur laveur passera automatiquement en mode aspiration ou en mode aspiration et lavage, en fonction des accessoires installés.

Mode lavage vibrant

Pour le nettoyage, le mode lavage vibrant est activé par défaut pour améliorer le nettoyage. L'appareil peut ainsi mieux retirer les taches d'eau en comparaison avec le mode de lavage standard. Ce mode peut être désactivé dans l'application. Une fois désactivé, le robot aspirateur laveur passera en mode de lavage standard.

Pause

Lorsque le robot aspirateur laveur est en marche, appuyez sur n'importe quel bouton pour le mettre en pause. Puis appuyez sur le bouton  pour reprendre le nettoyage. Appuyez sur le bouton  pour mettre fin au nettoyage en cours et envoyer le robot aspirateur laveur vers le socle de charge.

Mode veille

Le robot aspirateur laveur entrera automatiquement en mode veille s'il ne fonctionne pas ou n'est pas utilisé pendant plus de 5 minutes, et n'est pas en état de charge. Pour le réveiller, appuyez sur n'importe quel bouton ou utilisez l'application. Le robot aspirateur laveur s'éteindra automatiquement après 6 heures en mode Veille.

Remarque : le robot aspirateur laveur n'entrera pas en mode veille pendant qu'il est sur le socle de charge.

Ajouter de l'eau ou nettoyer la serpillière pendant le nettoyage

Si vous devez ajouter de l'eau dans le réservoir d'eau ou nettoyer la serpillière pendant une tâche de nettoyage, appuyez sur n'importe quel bouton pour mettre le robot aspirateur laveur en pause. Vous pouvez ensuite retirer le réservoir d'eau pour ajouter de l'eau ou nettoyer la serpillière. Une fois l'eau ajoutée ou le nettoyage de la serpillière terminé, remettez le réservoir d'eau et la serpillière en place, puis appuyez sur le bouton  pour relancer le nettoyage.



Retour au socle pour charge

Lorsque le robot aspirateur laveur est allumé, appuyez sur le bouton  pour le renvoyer au socle de charge afin de le recharger. Le robot aspirateur laveur retourne automatiquement au socle de charge après avoir terminé une tâche de nettoyage. Le voyant clignotera alors en blanc. Si le niveau de la batterie devient faible pendant le nettoyage, le robot aspirateur laveur revient automatiquement au socle de charge pour charger et il reprend le nettoyage là où il s'est arrêté une fois qu'il est suffisamment chargé.

Reprise du nettoyage

Le robot aspirateur laveur possède la fonctionnalité de reprise du nettoyage. Si la batterie du robot aspirateur laveur commence à se décharger pendant une tâche de nettoyage, il retournera automatiquement au socle de charge pour se recharger. Le robot aspirateur laveur reprendra le nettoyage là où il s'était arrêté une fois qu'il sera entièrement chargé. Si le nettoyage est arrêté manuellement, ou si vous déplacez ou utilisez le robot aspirateur laveur alors qu'il est en charge ou en train de retourner au socle de charge, la reprise du nettoyage sera annulée.

Réinitialisation du Wi-Fi

En cas de changement de routeur ou de mot de passe Wi-Fi, il est nécessaire de réinitialiser la connexion Wi-Fi du robot aspirateur laveur. Pour ce faire, allumez le robot aspirateur laveur, puis appuyez simultanément sur les boutons  et  pendant 7 secondes jusqu'au message vocal « Réinitialisation de la connexion Wi-Fi et passage en mode configuration du réseau ». Une fois la connexion Wi-Fi réinitialisée, vous pouvez reconnecter le robot aspirateur laveur.

Remarque : seuls les réseaux Wi-Fi de 2,4 GHz sont pris en charge.

Réinitialiser/restaurer le système

"Pour réinitialiser le système : utilisez une épingle pour appuyer sur le bouton de réinitialisation et le maintenir pendant 3 secondes jusqu'au message vocal « Système réinitialisé avec succès ». Ensuite, le robot aspirateur laveur redémarre automatiquement, et les paramètres par défaut du nettoyage programmé et de la connexion Wi-Fi sont rétablis. Pour rétablir le système à la version précédente du micrologiciel : utilisez une épingle pour appuyer sur le bouton de réinitialisation et le maintenir enfoncé pendant 10 secondes jusqu'au message vocal « Système restauré avec succès ». Ensuite, le robot aspirateur laveur redémarre automatiquement, et les paramètres par défaut du nettoyage programmé et de la connexion Wi-Fi sont rétablis."

Remarque : après avoir réinitialisé ou rétabli le système, le robot aspirateur laveur doit être reconnecté à l'application, et les paramètres pertinents dans l'application sont effacés.

Sélection des modes/niveaux d'eau

Vous pouvez sélectionner différents modes et niveaux d'eau dans l'application Mi Home/Xiaomi Home.

Mode Ne pas déranger (DND)

En mode Ne pas déranger (DND), le robot aspirateur laveur ne reprend pas le nettoyage, n'effectue pas de nettoyage programmé et n'émet aucune alerte vocale. Le mode Ne pas déranger est activé par défaut de 23 h à 9 h, et peut être désactivé dans l'application.

Remarque : en mode Ne pas déranger, le voyant du robot aspirateur laveur s'éteindra après 1 minute de charge de ce dernier.

Nettoyage de toutes les zones

Si vous choisissez de nettoyer toutes les zones sans carte enregistrée, le robot aspirateur laveur nettoiera des surfaces carrées de 6 × 6 mètres les unes après les autres. Après avoir enregistré une carte dans l'application et indiqué que toutes les zones étaient à nettoyer, le robot aspirateur laveur nettoiera automatiquement chaque pièce en fonction de l'itinéraire planifié. Ensuite, il retournera au socle de charge une fois le nettoyage terminé.

Enregistrer des cartes

Le robot aspirateur laveur crée rapidement une carte ou retourne au socle de charge pour se recharger après avoir terminé une tâche de nettoyage. Ensuite, la carte mise à jour est automatiquement enregistrée dans l'application Mi Home/Xiaomi Home. Après la création d'une carte, vous pouvez utiliser l'application pour diviser ou fusionner des zones, ou personnaliser le nom des pièces.

Nettoyage le long des contours

Après avoir sélectionné le nettoyage le long des contours dans l'application, le robot aspirateur laveur identifiera automatiquement la zone à nettoyer, et nettoiera le long des contours. Après le nettoyage, le robot aspirateur laveur retournera automatiquement au socle de charge pour se recharger.

Nettoyage zoné

Vous pouvez définir un nettoyage zoné dans l'application. Le robot aspirateur laveur nettoiera ainsi les zones sélectionnées.

Remarque : le nettoyage zoné ne permet pas de garder complètement le robot aspirateur laveur à l'intérieur des zones sélectionnées pendant le nettoyage. Retirez tout obstacle autour des zones avant le nettoyage, au cas où le robot aspirateur laveur sortirait des zones sélectionnées.

Nettoyer cette zone

Vous pouvez utiliser la fonctionnalité Nettoyer cette zone dans l'application pour définir un point cible sur la carte. Le robot aspirateur laveur se rendra automatiquement au point cible et nettoiera une zone carrée de 2 × 2 mètres, le point cible situé au centre de cette zone.

Nettoyage programmé

Vous pouvez programmer les heures de nettoyage dans l'application. Le robot aspirateur laveur commencera automatiquement le nettoyage à l'heure définie, puis il retournera au socle de charge une fois qu'il aura terminé.

Remarque : si le mode Ne pas déranger (DND) est activé, le robot aspirateur laveur n'effectuera pas les nettoyages programmés pendant les périodes Ne pas déranger.

Murs virtuels/zones restreintes

Vous pouvez définir des murs virtuels et des zones restreintes via l'application afin d'éviter que le robot aspirateur laveur n'entre dans des zones qui n'ont pas besoin d'être nettoyées.

Remarque :

- Avant d'utiliser cette fonctionnalité, une carte doit être enregistrée dans l'application.
- Déplacer le robot aspirateur laveur ou modifier l'aménagement de votre maison de manière significative peut rendre les cartes enregistrées non valides et perdre les murs virtuels ainsi que les zones restreintes.

Entretien et maintenance

Compartiment à poussière

1. Ouvrez le couvercle du robot aspirateur laveur, puis appuyez sur le bouton de déverrouillage du compartiment à poussière pour retirer le compartiment.

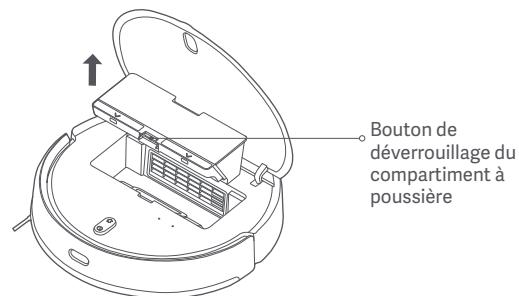

2. Ouvrez le couvercle du compartiment à poussière, puis videz son contenu.

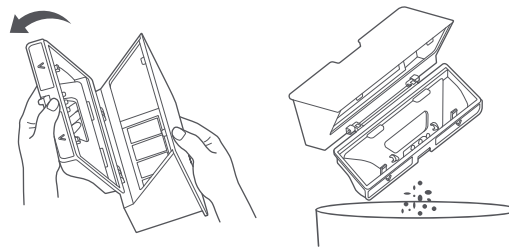

3. Retirez le filtre, et utilisez le nettoyeur pour nettoyer le compartiment à poussière ainsi que le filtre, puis rincez-les à l'eau claire. Remettez en place le compartiment à poussière et le filtre après les avoir complètement séchés.

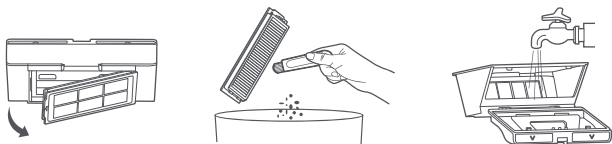

Remarque : il est recommandé de nettoyer le compartiment à poussière au moins une fois par semaine. Assurez-vous de sécher complètement le compartiment à poussière ainsi que le filtre avant utilisation (faites-les sécher pendant au moins 24 heures).

Réservoir d'eau

Maintenez enfoncés simultanément les boutons de déverrouillage du réservoir d'eau, puis faites-le glisser pour l'enlever du dessous du robot aspirateur laveur, comme illustré ci-dessous.

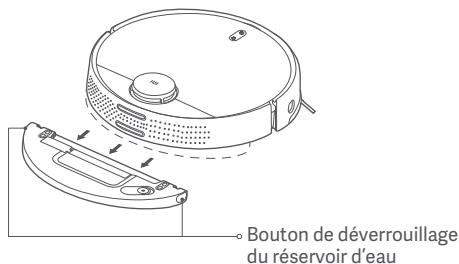

Remarque : Après le lavage, retirez immédiatement le réservoir d'eau, videz toute eau restante, puis nettoyez et séchez la serpillière pour éviter les odeurs persistantes et les moisissures.

Brosse

1. Retournez le robot aspirateur laveur puis maintenez enfoncés les deux boutons de déverrouillage pour retirer le couvercle de la brosse.
2. Retirez la brosse vers le haut.
3. Enlevez la douille de la brosse.
4. Faites tourner les supports de la brosse jusqu'à ce que le repère d'alignement de chaque support soit aligné avec la marque de déverrouillage, puis retirez les supports de la brosse des deux extrémités de la brosse.
5. Utilisez la lame du nettoyeur pour couper les cheveux emmêlés dans la brosse, puis nettoyez minutieusement la brosse.
6. Réinstallez les supports de la brosse ainsi que la douille.
7. Réinstallez la brosse ainsi que le couvercle de la brosse, puis appuyez sur ce dernier pour bien le remettre en place.

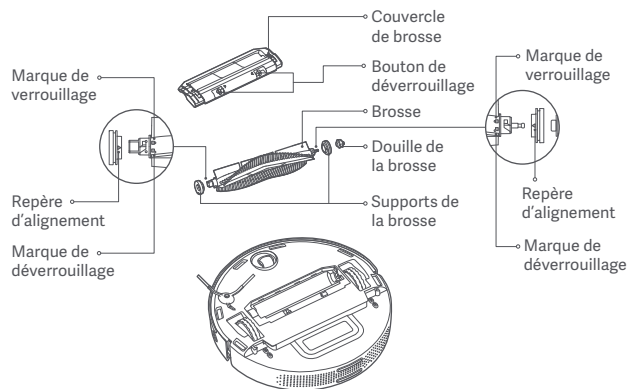

Nettoyage de la brosse

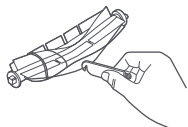

Coupez les cheveux

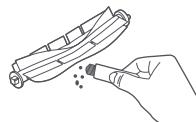

Retirez la saleté et les débris

Remarque : il est recommandé de remplacer la brosse tous les 6 à 12 mois pour un nettoyage optimal.

Brosse latérale

1. Retournez le robot aspirateur laveur et retirez les vis qui maintiennent la brosse latérale en place.
2. Retirez et nettoyez la brosse latérale.
3. Réinstallez la brosse latérale et serrez la vis.

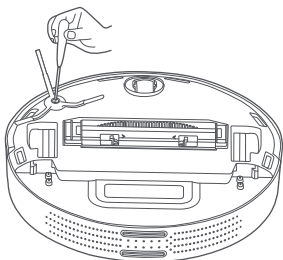

Remarque : il est recommandé de remplacer la brosse latérale tous les 3 à 6 mois pour un nettoyage optimal.

Roue pivotante

1. Retournez le robot aspirateur laveur et retirez la roue pivotante vers le haut.
2. Nettoyez les cheveux, la saleté et les débris qui se trouvent dans la roue pivotante.
3. Réinstallez la roue pivotante.

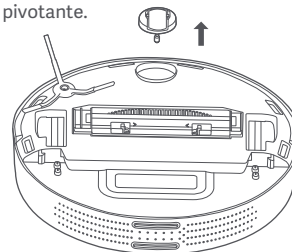

Capteurs

Utilisez un chiffon doux et sec pour nettoyer régulièrement les détecteurs de vide ainsi que le bord du capteur infrarouge.

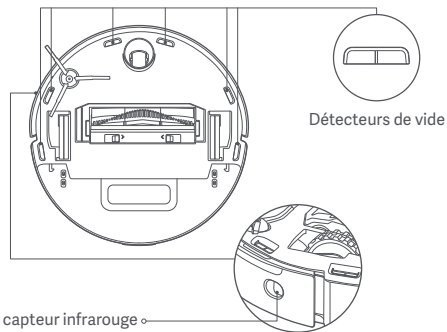

Remarque : ne pas utiliser de produits chimiques tels que des détergents ou des aérosols pour nettoyer les capteurs.

FAQ

Problème	Solution
Le robot aspirateur laveur ne s'allume pas.	Le niveau de la batterie est faible. Rechargez le robot aspirateur laveur, puis essayez de nouveau.
Le robot aspirateur laveur ne commence pas le nettoyage.	Le niveau de la batterie est faible. Rechargez le robot aspirateur laveur, puis essayez de nouveau.
Le robot aspirateur laveur ne parvient pas à retourner au socle de charge pour se recharger.	Il y a trop d'obstacles autour du socle de charge. Placez le socle de charge dans une zone plus dégagée. Le robot aspirateur laveur est trop loin du socle de charge. Rapprochez-le du socle de charge et essayez de nouveau.
Le robot aspirateur laveur ne fonctionne pas correctement.	Éteignez le robot aspirateur laveur, puis rallumez-le.
Le robot aspirateur laveur fait des bruits inhabituels.	Un objet étranger peut être coincé dans la brosse, la brosse latérale ou la roue gauche/droite. Éteignez le robot aspirateur laveur et enlevez les objets en question.
Le robot aspirateur laveur ne nettoie plus correctement ou n'élimine pas toute la poussière.	Le compartiment à poussière est plein, veuillez vider son contenu. Le filtre est obstrué. Veuillez le nettoyer. Un objet étranger est coincé dans la brosse. Veuillez la nettoyer.
Le robot aspirateur laveur est déconnecté.	Le signal Wi-Fi est faible. Assurez-vous que le robot aspirateur laveur est dans une zone offrant une bonne couverture Wi-Fi. Il y a un problème avec la connexion Wi-Fi. Réinitialisez le Wi-Fi et téléchargez la dernière version de l'application, puis essayez de le reconnecter.

Problème	Solution
Le robot aspirateur laveur ne reprend pas le nettoyage.	Assurez-vous que le robot aspirateur laveur n'est pas en mode Ne pas déranger, car cela l'empêcherait de reprendre le nettoyage. Assurez-vous que vous n'êtes pas en train d'utiliser l'application pour envoyer le robot aspirateur laveur vers le socle de charge, ou d'appuyer sur le bouton du socle, ou de déplacer le robot aspirateur laveur vers le socle de charge. Ces opérations empêcheraient le robot aspirateur laveur de reprendre le nettoyage.
Le robot aspirateur laveur ne se recharge pas.	Veillez à laisser suffisamment d'espace autour du socle de charge. Assurez-vous également que ses contacts de charge ne contiennent pas de saletés ou d'autres débris. La température ambiante est trop basse (inférieure à 0 °C) ou trop élevée (supérieure à 35 °C).
Le robot aspirateur laveur n'effectue pas le nettoyage programmé.	Vérifiez que le robot aspirateur laveur est connecté au réseau. Dans le cas contraire, il ne pourra pas synchroniser l'heure et effectuer les nettoyages programmés. Assurez-vous que le robot aspirateur laveur n'est pas en mode Ne pas déranger, car cela l'empêcherait d'effectuer le nettoyage programmé.
Le robot aspirateur laveur se déconnecte systématiquement.	Vérifiez que le robot aspirateur laveur est connecté au réseau et qu'il reste toujours à portée du Wi-Fi.
Le robot aspirateur laveur ne parvient pas à se connecter à l'application Mi Home/Xiaomi Home.	Assurez-vous que le socle de charge ainsi que le robot aspirateur laveur sont à portée du Wi-Fi et bénéficient d'un signal correct. Suivez les instructions du manuel d'utilisation pour réinitialiser la connexion Wi-Fi et essayer de reconnecter le robot aspirateur laveur.

Dépannage

Lorsqu'une erreur se produit, vous entendrez une alerte vocale. Veuillez vous référer au message vocal correspondant dans le tableau pour trouver une solution.

Message d'erreur	Solution
Assurez-vous que le capteur laser à distance n'est pas bloqué avant de démarrer.	Enlevez tous les objets étrangers susceptibles de bloquer ou obstruer le capteur laser de poussière, ou déplacez le robot aspirateur laveur dans un autre endroit pour commencer.
Nettoyez le capteur d'escarpement et placez le robot aspirateur laveur à un nouvel endroit pour commencer.	Une partie du robot aspirateur laveur ne touche peut-être pas le sol. Repositionnez le robot aspirateur laveur, puis redémarrez-le. Les capteurs de vide sont peut-être sales. Nettoyez-les et réessayez.
Retirez les éventuels corps étrangers du capteur de collision.	Le capteur anticollision est peut-être bloqué. Tapotez-le délicatement plusieurs fois pour retirer les objets étrangers. Si rien ne tombe, déplacez le robot aspirateur laveur dans un autre endroit, puis réactivez-le.
Placez le robot aspirateur laveur sur une surface plane pour commencer.	Le robot aspirateur laveur est incliné au démarrage. Déplacez le robot aspirateur laveur vers une surface plane et redémarrez-le. Vous pouvez également réinitialiser le niveau du robot aspirateur laveur dans l'application, puis le redémarrer.
Placez le robot aspirateur laveur au sol pour démarrer.	Une roue ne touche peut-être pas le sol. Veuillez repositionner le robot aspirateur laveur et le démarrer.
Retirez tout obstacle autour du robot aspirateur laveur et réessayez.	Le robot aspirateur laveur peut être bloqué ou coincé. Retirez tout obstacle autour de l'appareil.
Essayez le bord du capteur infrarouge.	Le bord du capteur infrarouge est peut-être sale. Nettoyez-le et réessayez.

Message d'erreur	Solution
Assurez-vous d'avoir installé le compartiment à poussières.	Installez le compartiment à poussière ainsi que le filtre et vérifiez qu'ils sont bien installés.
Assurez-vous que le réservoir d'eau est installé.	Installez le réservoir d'eau et assurez-vous qu'il s'enclenche correctement.
Faites revenir le robot aspirateur laveur au socle de charge pour le recharger.	Le robot aspirateur laveur ne parvient pas à repérer l'emplacement du socle de charge. Placez le robot aspirateur laveur sur le socle de charge.
Le niveau de batterie est trop bas, veuillez recharger.	Le robot aspirateur laveur ne s'allume pas normalement, car la batterie est trop faible. Placez le robot aspirateur laveur sur le socle de charge pour le recharger.

Caractéristiques

Robot aspirateur laveur

Nom	Aspirateur sans fil robotique
Modèle	MJST1SHW
Dimensions du produit	φ 353 × 96,5 mm
Puissance nominale	35,6 W
Tension nominale	14,4 V \approx
Tension de charge	20 V \approx
Capacité de la batterie	4 800 mAh (capacité évaluée) 5 200 mAh (capacité nominale)
Poids net	3,6 kg
Connectivité sans fil	Wi-Fi IEEE 802.11 b/g/n, 2,4 GHz
Fréquence de fonctionnement	2412–2472 MHz
Puissance maximale en sortie	<20 dBm

Socle de charge

Modèle	CDZ1SHW
Entrée nominale	100–240 V~ 50/60Hz 0,8 A
Sortie nominale	20V \approx 1,8 A
Dimensions du produit	150 × 80,5 × 101 mm

Dans des conditions normales d'utilisation, cet équipement doit être maintenu à une distance d'au moins 20 cm entre l'antenne et le corps de l'utilisateur.

Informations DEEE



Tous les produits portant ce symbole deviennent des déchets d'équipements électriques et électroniques (DEEE dans la Directive européenne 2012/19/UE) qui ne doivent pas être mélangés aux déchets ménagers non triés. Vous devez contribuer à la protection de l'environnement et de la santé humaine en apportant l'équipement usagé à un point de collecte dédié au recyclage des équipements électriques et électroniques, agréé par le gouvernement ou les autorités locales. Le recyclage et la destruction appropriés permettront d'éviter tout impact potentiellement négatif sur l'environnement et la santé humaine. Contactez l'installateur ou les autorités locales pour obtenir plus d'informations concernant l'emplacement ainsi que les conditions d'utilisation de ce type de point de collecte.

Version du manuel d'utilisation : V1.0

Istruzioni di sicurezza

Leggere attentamente il presente manuale prima dell'uso del dispositivo e conservarlo per ogni riferimento futuro.

Questo prodotto è destinato esclusivamente alla pulizia di pavimenti in ambienti domestici. Non utilizzarlo all'aperto, su superfici non pavimentate o in ambienti commerciali o industriali.

Restrizioni d'uso

- L'apparecchio può essere utilizzato da bambini di età superiore agli 8 anni e da persone con capacità mentali, fisiche o sensoriali ridotte oppure da persone prive di esperienza o conoscenza dell'apparecchio, purché siano sorvegliate o siano stati istruiti sull'uso sicuro dell'apparecchio e comprendano i rischi che ne possono derivare. Non consentire ai bambini di giocare con l'apparecchio. Le operazioni di pulizia e manutenzione non devono essere effettuate da bambini, a meno che non siano sorvegliati.
- L'apparecchio deve essere utilizzato esclusivamente con l'alimentatore fornito con l'apparecchio.
- Questo apparecchio contiene batterie sostituibili solo da personale adeguatamente formato.
- Tenere la spazzola di pulizia fuori dalla portata dei bambini.
- Assicurarsi di tenere capelli, abiti larghi, dita e qualsiasi altra parte del corpo lontana dalle aperture e dalle parti in movimento.

- Non usare l'aspirapolvere/lavapavimenti per pulire sostanze infiammabili.
- Non sollevare l'aspirapolvere/lavapavimenti afferrandolo per il coperchio del radar laser.
- Accertarsi che l'aspirapolvere/lavapavimenti sia spento e che la stazione di ricarica sia scollegata prima di pulire o effettuare operazioni di manutenzione.
- L'aspirapolvere/lavapavimenti è idoneo soltanto alla pulizia di pavimenti di ambienti domestici. Non utilizzarlo all'aperto, ad esempio su balconi, o su superfici diverse dai pavimenti, ad esempio divani, né in ambienti commerciali o industriali.
- Non utilizzare l'aspirapolvere/lavapavimenti in ambienti sospesi rispetto al livello del suolo, ad esempio soppalchi, balconi o sopra i mobili, a meno che non sia presente una barriera di protezione.
- Non usare l'aspirapolvere/lavapavimenti a una temperatura ambiente superiore a 35 °C o inferiore a 0 °C, né su pavimenti su cui sono sparsi liquidi o sostanze appiccicose.
- Togliere da terra eventuali cavi prima di utilizzare l'aspirapolvere/lavapavimenti, per evitare che vengano trascinati durante la pulizia.
- Raccogliere da terra oggetti fragili o sfusi, ad esempio vasi o sacchetti di plastica, per impedire che l'aspirapolvere/lavapavimenti si blocchi o colpisca tali oggetti provocando danni.
- Non posizionare bambini, animali domestici né altri oggetti sopra l'aspirapolvere/lavapavimenti, sia quando è fermo sia quando è in movimento.

- Non utilizzare l'aspirapolvere/lavapavimenti per pulire tappeti.
- Evitare che l'aspirapolvere/lavapavimenti aspiri oggetti rigidi o taglienti, ad esempio materiali da costruzione, vetro o chiodi.
- Non spruzzare liquidi nell'aspirapolvere/lavapavimenti (prima di reinstallare lo scomparto raccogli polvere, controllare che sia perfettamente asciutto).
- Non posizionare l'aspirapolvere/lavapavimenti in posizione capovolta (l'alloggiamento del radar laser non deve mai toccare il pavimento).
- Utilizzare il prodotto attenendosi al manuale utente. Gli utenti sono responsabili di eventuali perdite o danni derivanti dall'uso improprio del prodotto.
- Il radar laser del prodotto soddisfa lo standard IEC 60825-1:2014 per la sicurezza dei prodotti laser di classe 1 e non genera radiazioni laser pericolose per il corpo umano.

Batterie e Ricariche

- **AVVERTENZA:** Non utilizzare batterie non originali. Utilizzare soltanto con la stazione di ricarica CDZ1SHW.
- Non tentare di smontare, riparare o modificare la batteria o la stazione di ricarica autonomamente.
- Non posizionare la stazione di ricarica vicino a fonti di calore.
- Non usare panni umidi o mani bagnate per strofinare o pulire i contatti della stazione di ricarica.
- Se l'aspirapolvere/lavapavimenti non viene utilizzato per un lungo periodo,

ricaricarlo completamente, quindi spegnerlo e conservarlo in un luogo fresco e asciutto. Ricaricare l'aspirapolvere/lavapavimenti almeno una volta ogni 3 mesi per evitare di scaricare eccessivamente la batteria.

- La batteria agli ioni di litio contiene sostanze pericolose per l'ambiente. Prima di gettare via l'aspirapolvere/lavapavimenti, rimuovere la batteria, quindi smaltirla o riciclarla in conformità alle leggi e alle normative locali del Paese o dell'area in cui viene utilizzata.
- Prima di rimuovere le batterie, verificare che siano esaurite e che il prodotto sia scollegato dall'alimentazione. Svitare la vite nella parte inferiore e rimuovere il coperchio.
- Scollegare il connettore delle batterie, quindi rimuovere queste ultime. Non danneggiare il portabatterie per evitare il rischio di lesioni.
- Consegnare le batterie a un'organizzazione autorizzata al riciclo.



Con la presente, Xiaomi Communications Co., Ltd. dichiara che l'apparecchiatura radio di tipo MJST1SHW è conforme alla Direttiva 2014/53/UE. Il testo completo della dichiarazione di conformità UE è disponibile al seguente indirizzo Internet: <http://www.mi.com/global/service/support/declaration.html>

Il manuale elettronico dettagliato è disponibile all'indirizzo www.mi.com/global/service/userguide

Panoramica del prodotto

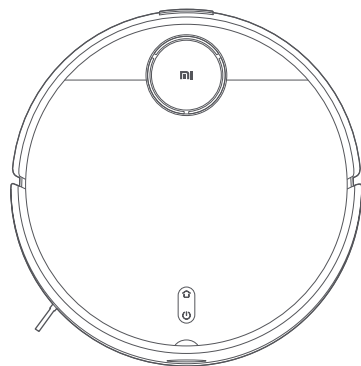

Aspirapolvere/lavapavimenti

Elenco accessori

Accessori preinstallati

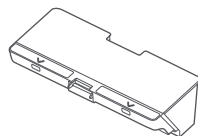

Scomparto raccogli polvere

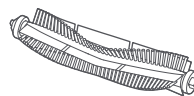

Spazzola

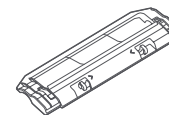

Coperchio della spazzola

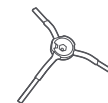

Spazzola laterale

Altri accessori

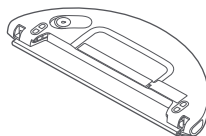

Serbatoio dell'acqua (panno lavapavimenti installato, per la modalità di aspirazione e lavaggio)

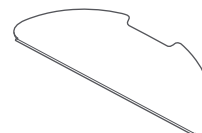

Panno lavapavimenti (ricambio)

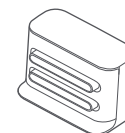

Stazione di ricarica



Cavo di alimentazione

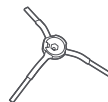

Spazzola laterale (ricambio)



Strumento per la pulizia

Nota: le illustrazioni del prodotto, degli accessori e dell'interfaccia utente nel manuale utente sono esclusivamente a scopo di riferimento. Il prodotto effettivo e le relative funzioni possono variare a causa dei miglioramenti apportati al prodotto stesso.

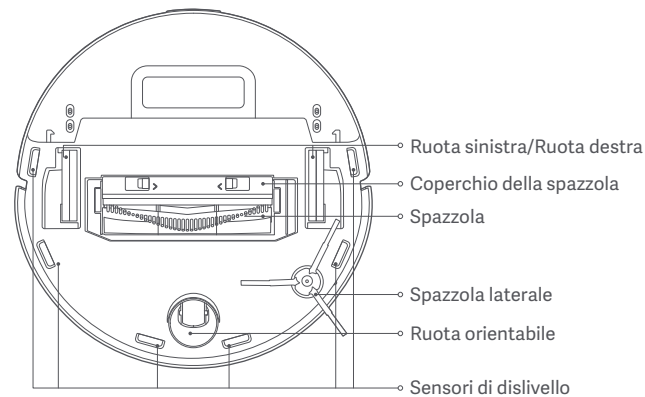
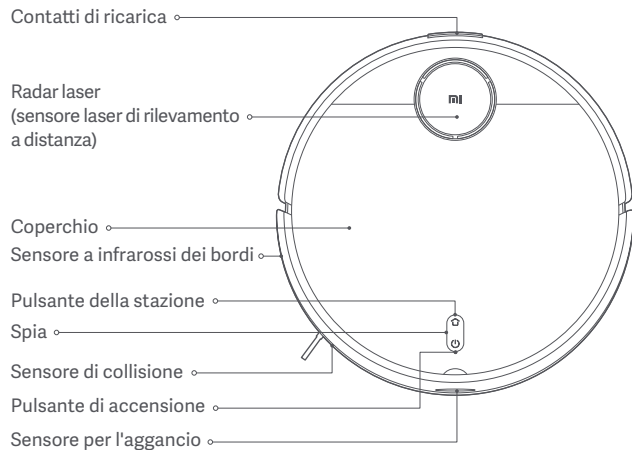

Pulsante di accensione

Accensione/Spengimento: Tenere premuto per 3 secondi

Avvio/Pausa: premere

Pulsante della stazione

Pausa: premere durante il funzionamento

Avvio aggancio: premere durante la pausa

Arresto aggancio: premere durante l'aggancio

Stato della spia

Giallo	Wi-Fi non connesso
Giallo a "effetto respiro"	Ricarica (livello batteria <15%)
Giallo lampeggiante	Batteria scarica/Errore/In attesa di connessione Wi-Fi
Bianco	Acceso/Funzionamento normale/Carica completa/Connesso a Wi-Fi/ Download del firmware in corso
Bianco lampeggiante	Ritorno alla stazione per la ricarica
Bianco a "effetto respiro"	Aggiornamento firmware/Ricarica (livello batteria \geq 15%)

Aspirapolvere/lavapavimenti

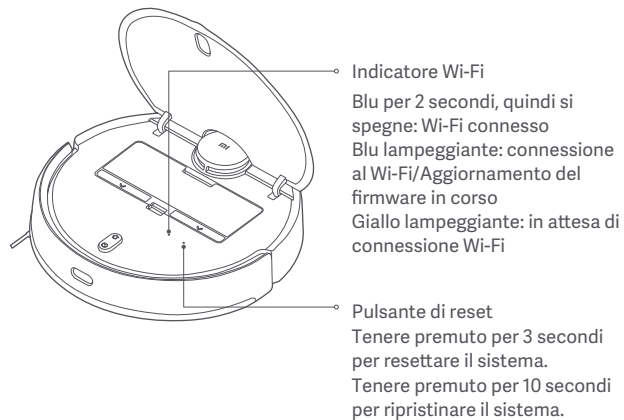

Stazione di ricarica (da posizionare contro una parete)

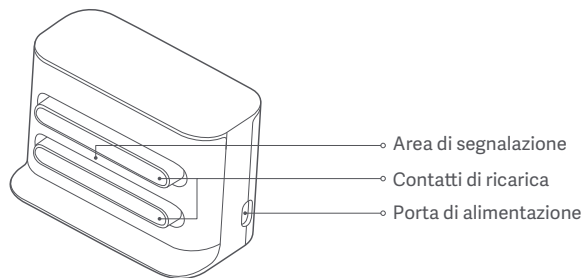

Scomparto raccogli polvere

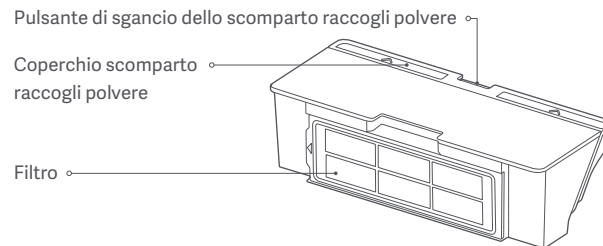

Nota: lo scomparto raccogli polvere deve essere installato sia per la modalità di aspirazione che per la modalità di aspirazione e lavaggio; in caso contrario non è possibile accendere l'aspirapolvere/lavapavimenti.

Serbatoio dell'acqua (utilizzato per la modalità di aspirazione e lavaggio)

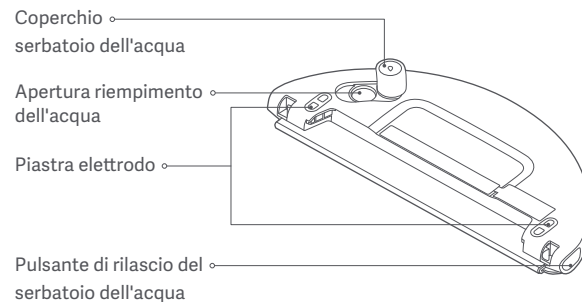

Nota: il serbatoio dell'acqua può contenere una piccola quantità di acqua residua a seguito dell'ispezione di qualità. È normale.

Installazione

Posizionamento della stazione di ricarica contro una parete e collegamento a una presa elettrica

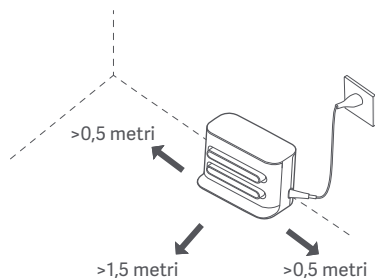

Nota:

- Non esporre la stazione di ricarica alla luce solare diretta.
- Accertarsi della presenza di uno spazio libero superiore a 1,5 metri davanti alla stazione di ricarica e superiore a 0,5 metri a entrambi i suoi lati.
- Sistemare eventuali cavi di alimentazione presenti sul pavimento in modo da evitare che si impiglino e spostino o scolleghino per errore la stazione di ricarica.

Rimozione delle strisce protettive

Prima di utilizzare l'aspirapolvere/lavapavimenti rimuovere le strisce protettive da ciascun lato.

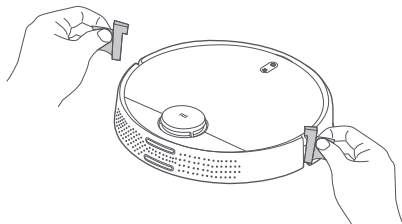

Ricarica

Quando si utilizza l'aspirapolvere/lavapavimenti per la prima volta, posizionarlo manualmente contro la stazione di ricarica per ricaricarlo. Accertarsi che i contatti di ricarica siano allineati. Durante l'uso quotidiano è possibile premere il pulsante  per inviare l'aspirapolvere/lavapavimenti alla stazione per la ricarica.

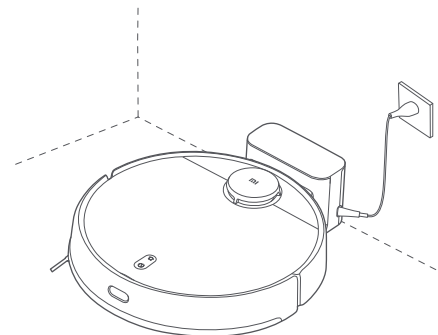

Nota:

- Se non è possibile accendere l'aspirapolvere/lavapavimenti perché la batteria è scarica, posizionarlo contro la stazione per la ricarica.
- Una volta posizionato sulla stazione di ricarica, l'aspirapolvere/lavapavimenti si accende automaticamente; non è possibile spegnerlo durante la ricarica.

Installazione degli accessori per la modalità desiderata

Modalità di aspirazione (installazione dello scomparto raccogli polvere):

Aprire il coperchio dell'aspirapolvere/lavapavimenti e installare lo scomparto raccogli polvere all'interno dell'aspirapolvere/lavapavimenti fino a che non scatta in posizione.

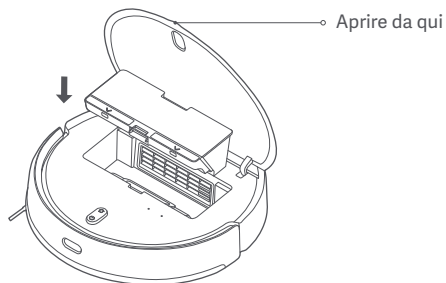

Nota: La pulizia regolare dello scomparto raccogli polvere può evitare l'accumulo di sporco. In caso contrario le prestazioni dell'aspirapolvere/lavapavimenti potrebbero essere ridotte.

Modalità di aspirazione e lavaggio (installazione dello scomparto raccogli polvere, del serbatoio dell'acqua e del panno lavapavimenti):

1. Fare scorrere il panno lavapavimenti lungo la scanalatura del serbatoio dell'acqua, quindi fissare saldamente il panno al velcro.

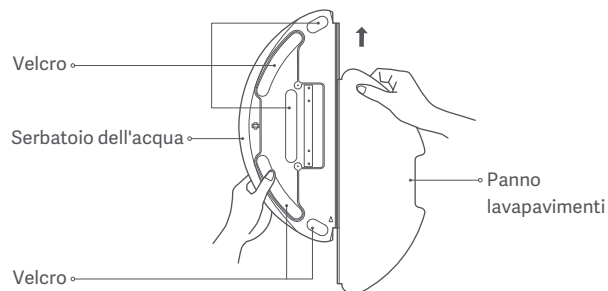

2. Aprire il coperchio del serbatoio dell'acqua, riempire il serbatoio con acqua, quindi chiudere il coperchio. È severamente vietato immergere in acqua il serbatoio dell'acqua.

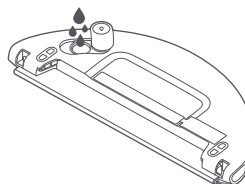

Attenzione:

- Non sciacquare il serbatoio dell'acqua o immergerlo nell'acqua. Per evitare danni e corrosione, non utilizzare detersivi, disinfettanti, detersivi solidi o altri prodotti di pulizia nel serbatoio dell'acqua.
- Non aggiungere acqua calda al serbatoio dell'acqua per evitare di deformarlo.

3. Far scorrere il serbatoio dell'acqua orizzontalmente nella parte inferiore dell'aspirapolvere/lavapavimenti finché non scatta in posizione.

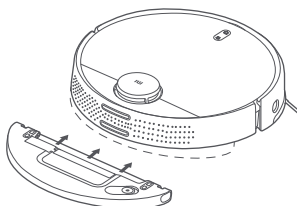

Nota:

- Prima dell'uso, pulire le piastre degli elettrodi del serbatoio dell'acqua con un panno pulito.
- Durante il lavaggio, impostare pareti virtuali e aree limitate per le superfici coperte da tappeti.
- Accertarsi che il serbatoio dell'acqua sia installato correttamente; in caso contrario l'aspirapolvere/lavapavimenti può girare in cerchio o avere difficoltà a superare ostacoli.

Connessione con l'app Mi Home/Xiaomi Home

Questo prodotto funziona con l'app Mi Home/Xiaomi Home*. Utilizzare l'app Mi Home/Xiaomi Home per controllare il dispositivo e per interagire con altri dispositivi smart home.

Eeguire la scansione del codice QR per scaricare e installare l'app. Se l'app è già installata, si verrà indirizzati alla pagina di configurazione della connessione. In alternativa, cercare l'app "Mi Home/Xiaomi Home" nell'App Store per scaricarla e installarla.



921CF654

Aprire l'app Mi Home/Xiaomi Home, toccare il simbolo "+" nell'angolo in alto a destra e seguire le istruzioni fornite per aggiungere il dispositivo.



* In Europa, eccetto che in Russia, l'app si chiama Xiaomi Home. Si consiglia di tenere per impostazione predefinita il nome dell'app visualizzato sul dispositivo.

Nota:

- poiché la versione dell'app potrebbe essere stata aggiornata, seguire le istruzioni della versione dell'app corrente.
- Se non è possibile scansionare il codice QR dell'aspirapolvere/lavapavimenti, è possibile cercare il suo nome per aggiungerlo.
- In caso di collegamento dell'aspirapolvere/lavapavimenti all'app Mi Home/Xiaomi Home tramite un dispositivo iOS, seguire le istruzioni nell'app per il collegamento dell'hotspot dell'aspirapolvere/lavapavimenti "ijai-vacuum-v3_miapXXXX".

Modalità d'utilizzo

Accensione/spengimento

Tenere premuto il pulsante  per 3 secondi fino a che non si illumina la spia e l'aspirapolvere/lavapavimenti si accende. Quando l'aspirapolvere/lavapavimenti è in pausa e non in carica, premere il pulsante  per 3 secondi per spegnerlo.

Creazione rapida di una mappa

Quando si accende l'aspirapolvere/lavapavimenti per la prima volta, l'app non contiene mappe. Posizionare l'aspirapolvere/lavapavimenti contro la stazione di ricarica e selezionare "Creazione rapida mappa" nell'app. L'aspirapolvere/lavapavimenti inizierà a creare una mappa senza pulire, quindi tornerà automaticamente alla stazione di ricarica per completare la mappa e salvarla.

Nota: durante il processo di creazione della mappa non spostare l'aspirapolvere/lavapavimenti e tenerla fuori dalla portata di bambini e animali.



Aspirazione o aspirazione e lavaggio

Accendere l'aspirapolvere/lavapavimenti e premere il pulsante . L'aspirapolvere/lavapavimenti entrerà automaticamente nella modalità di aspirazione o nella modalità di aspirazione e lavaggio a seconda degli accessori installati.

Modalità di lavaggio con vibrazione

Durante il lavaggio, per impostazione predefinita è abilitata la modalità di lavaggio con vibrazione, che incrementa l'effetto del lavaggio e rimuove meglio le macchie d'acqua rispetto alla modalità di lavaggio standard. Questa modalità può essere disabilitata nell'app. Una volta disabilitata, l'aspirapolvere/lavapavimenti passerà alla modalità di lavaggio standard.

Pausa

Durante il funzionamento dell'aspirapolvere/lavapavimenti premere un pulsante qualsiasi per metterla in pausa, quindi premere il pulsante  per riprendere la pulizia. Premere il pulsante  per interrompere la pulizia corrente e inviare l'aspirapolvere/lavapavimenti alla stazione di ricarica.

Modalità risparmio energetico

L'aspirapolvere/lavapavimenti entrerà automaticamente nella modalità risparmio energetico se non funziona o non viene azionato per più di 5 minuti nello stato non di ricarica. Premere un pulsante qualsiasi o utilizzare l'app per riattivarlo. L'aspirapolvere/lavapavimenti si spegnerà automaticamente dopo più 6 ore di modalità risparmio energetico.

Nota: l'aspirapolvere/lavapavimenti non entra in modalità risparmio energetico se si trova nella stazione di ricarica.

Aggiunta di acqua o pulizia del panno lavapavimenti durante la pulizia

Se è necessario aggiungere altra acqua al serbatoio dell'acqua o pulire il panno lavapavimenti durante un'attività di pulizia, premere un pulsante qualsiasi per mettere in pausa l'aspirapolvere/lavapavimenti. Rimuovere quindi il serbatoio dell'acqua per aggiungere acqua o pulire il panno lavapavimenti. Dopo l'aggiunta di acqua o la pulizia del panno lavapavimenti, reinstallare il serbatoio dell'acqua e il panno lavapavimenti, quindi premere il pulsante  per riprendere l'attività di pulizia.



Ritorno alla stazione per la ricarica

Quando l'aspirapolvere/lavapavimenti è acceso premere il pulsante  per inviarlo alla stazione per la ricarica. L'aspirapolvere/lavapavimenti tornerà automaticamente alla stazione dopo aver completato un'attività di pulizia e la spia lampeggerà in bianco. Se la batteria dell'aspirapolvere/lavapavimenti inizia a scaricarsi durante la pulizia, il dispositivo tornerà automaticamente alla stazione per la ricarica e riprenderà la pulizia una volta completamente carico.

Ripresa della pulizia

L'aspirapolvere/lavapavimenti è dotato di funzione di ripresa della pulizia. L'aspirapolvere/lavapavimenti torna automaticamente sulla stazione di ricarica nel caso in cui inizi a scaricarsi durante una pulizia. Al completamento della ricarica, l'aspirapolvere/lavapavimenti riprenderà la pulizia dal punto in cui l'aveva lasciata. Se la pulizia viene completata a mano o se si sposta o si mette in funzione l'aspirapolvere/lavapavimenti durante la ricarica o il rientro alla stazione di ricarica, la pulizia non verrà ripresa.

Reset del Wi-Fi

Nel caso in cui venga sostituito il router o modificata la password Wi-Fi, sarà necessario effettuare il reset della connessione Wi-Fi dell'aspirapolvere/lavapavimenti. A tale scopo, accendere l'aspirapolvere/lavapavimenti, quindi tenere premuti contemporaneamente i pulsanti  e  per 7 secondi fino a quando non si sente il seguente messaggio: "Ripristino della connessione Wi-Fi e attivazione della modalità di configurazione della rete". Una volta ripristinata la connessione Wi-Fi è possibile ricollegare l'aspirapolvere/lavapavimenti.

Nota: sono supportate esclusivamente reti Wi-Fi a 2,4 GHz.

Reset/ripristino del sistema

Per resettare il sistema: Con uno spillo tenere premuto il pulsante di reset per 3 secondi fino a che non si sente il messaggio "System reset successfully". L'aspirapolvere/lavapavimenti riprenderà quindi a funzionare automaticamente e le impostazioni come la pulizia programmata e la connessione Wi-Fi verranno ripristinate alle impostazioni di fabbrica.

Per ripristinare la versione firmware precedente del sistema: Con uno spillo tenere premuto il pulsante di reset per 10 secondi fino a quando non si sente il messaggio "System reset successfully".

L'aspirapolvere/lavapavimenti riprenderà quindi a funzionare automaticamente e le impostazioni come la pulizia programmata e la connessione Wi-Fi verranno ripristinate alle impostazioni di fabbrica.

Nota: dopo avere resettato o ripristinato il sistema, l'aspirapolvere/lavapavimenti deve essere ricollegato all'app e le impostazioni rilevanti nell'app verranno cancellate.

Selezione della modalità/livello dell'acqua

È possibile selezionare modalità e livello dell'acqua differenti nell'app Mi Home/Xiaomi Home.

Modalità Non disturbare (DND)

Nella modalità Non disturbare (DND), l'aspirapolvere/lavapavimenti non riprende la pulizia, non effettua la pulizia programmata e non emette avvisi vocali. La modalità DND è abilitata per impostazione predefinita dalle 23.00 alle 9:00 e può essere disabilitata nell'app.

Nota: in modalità DND, la spia dell'aspirapolvere/lavapavimenti si spegnerà dopo che il dispositivo resta in carica per 1 minuto.

Pulizia di tutte le aree

Se si sceglie di pulire tutte le aree in assenza di mappe salvate, l'aspirapolvere/lavapavimenti pulirà aree quadrate di 6 × 6 metri una per volta. Dopo avere salvato una mappa nell'app e avere selezionato la pulizia di tutte le aree, l'aspirapolvere/lavapavimenti pulirà automaticamente ogni stanza secondo il percorso pianificato. Una volta completata la pulizia, tornerà alla stazione di ricarica.

Salvataggio di mappe

Dopo che l'aspirapolvere/lavapavimenti crea una mappa o torna alla stazione per la ricarica dopo avere completato un'attività di pulizia, la mappa aggiornata verrà salvata automaticamente nell'app Mi Home/Xiaomi Home. Una volta creata una mappa, è possibile utilizzarla per unire o dividere aree o personalizzare i nomi delle stanze.

Pulizia dei bordi

Dopo avere selezionato la pulizia dei bordi nell'app, l'aspirapolvere/lavapavimenti identificherà automaticamente l'area da pulire e pulirà lungo i bordi. Dopo la pulizia l'aspirapolvere/lavapavimenti tornerà automaticamente alla stazione per la ricarica.

Pulizia a zone

È possibile impostare automaticamente una pulizia a zone nell'app; l'aspirapolvere/lavapavimenti pulirà le aree selezionate.

Nota: la pulizia a zone non può mantenere l'aspirapolvere/lavapavimenti completamente all'interno delle aree selezionate durante la pulizia. Rimuovere eventuali ostacoli intorno alle aree prima della pulizia nel caso in cui l'aspirapolvere/lavapavimenti esca dalle aree selezionate.

Pulisci lì

È possibile utilizzare la funzione Pulisci lì nell'app per impostare un punto target sulla mappa. L'aspirapolvere/lavapavimenti si sposterà automaticamente nel punto target e pulirà un'area quadrata di 2 × 2 utilizzando il punto target come centro.

Pulizia programmata

Nell'app è possibile programmare gli orari di pulizia.

L'aspirapolvere/lavapavimenti avvia automaticamente la pulizia negli orari programmati, quindi torna alla stazione di ricarica al termine della pulizia.

Nota: se è abilitata la modalità DND, l'aspirapolvere/lavapavimenti non eseguirà le pulizie programmate durante i periodi "Non disturbare".

Pareti virtuali/aree limitate

Nell'app è possibile impostare pareti virtuali e aree limitate per impedire all'aspirapolvere/lavapavimenti di entrare in aree che non devono essere pulite.

Nota:

- Prima di utilizzare questa funzionalità, è necessario salvare una mappa nell'app.
- Uno spostamento dell'aspirapolvere/lavapavimenti o una modifica significativa del layout della casa possono invalidare le mappe salvate e provocare la perdita di pareti virtuali e aree limitate.

Cura e manutenzione

Scomparto raccogli polvere

1. Aprire il coperchio dell'aspirapolvere/lavapavimenti, quindi premere il pulsante di rilascio dello scomparto raccogli polvere per rimuovere lo scomparto.

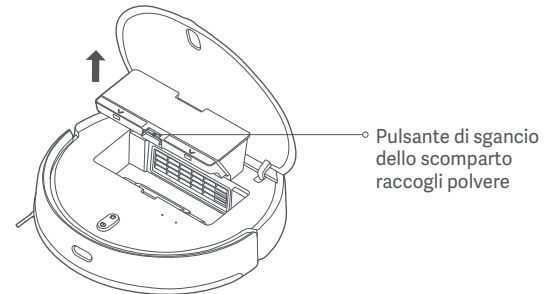

2. Aprire il coperchio dello scomparto raccogli polvere e svuotare lo scomparto.

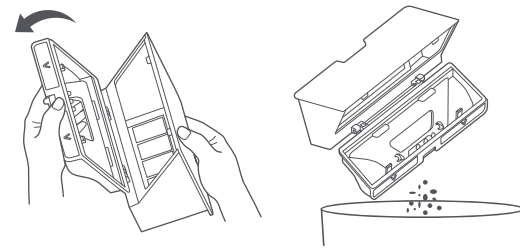

3. Rimuovere il filtro e utilizzare lo strumento per la pulizia per pulire lo scomparto raccogli polvere e il filtro, quindi lavarli in acqua pulita. Lasciarli asciugare completamente, quindi reinstallarli.

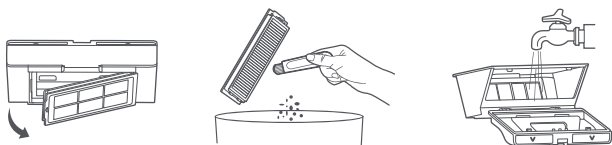

Nota: si raccomanda di pulire accuratamente lo scomparto raccogli polvere almeno una volta alla settimana. Accertarsi di lasciare asciugare completamente lo scomparto raccogli polvere e il filtro prima dell'uso (lasciarli asciugare per almeno 24 ore).

Serbatoio dell'acqua

Tenere premuti contemporaneamente i pulsanti di rilascio del serbatoio dell'acqua, quindi farlo scorrere fuori dalla parte inferiore dell'aspirapolvere/lavapavimenti come mostrato nella figura.

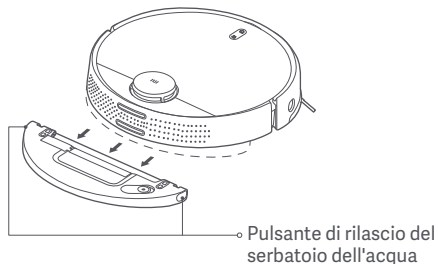

Nota: Dopo la pulizia, rimuovere il serbatoio dell'acqua, svuotarlo, pulirlo e asciugarlo, per evitare cattivi odori e muffa.

Spazzola

1. Capovolgere l'aspirapolvere/lavapavimenti e tenere premuti i due pulsanti di rilascio per rimuovere il coperchio della spazzola.
2. Rimuovere la spazzola sollevandola verso l'alto.
3. Estrarre la boccola della spazzola.
4. Ruotare i supporti della spazzola fino a che il segno di allineamento su ciascun supporto è allineato al segno di sblocco; rimuovere quindi i supporti della spazzola da entrambe le estremità di quest'ultima.
5. Utilizzare la lama dello strumento per la pulizia per tagliare peli o capelli rimasti impigliati nella spazzola e pulire accuratamente quest'ultima.
6. Reinstallare i supporti della spazzola e la boccola della spazzola.
7. Reinstallare la spazzola e il coperchio della spazzola; premere quindi il coperchio saldamente in posizione.

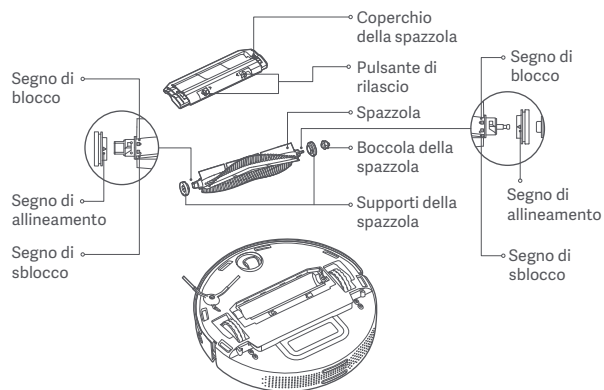

Pulizia della spazzola

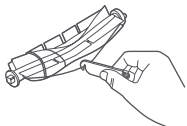

Tagliare peli/capelli

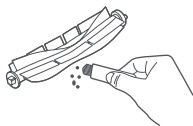

Rimuovere sporco e detriti

Nota: si consiglia di sostituire la spazzola ogni 6-12 mesi per un'efficacia ottimale di pulizia.

Spazzola laterale

1. Rovesciare l'aspirapolvere/lavapavimenti e rimuovere la vite che fissa la spazzola laterale in posizione.
2. Rimuovere e pulire la spazzola laterale.
3. Reinstallare la spazzola laterale e serrare di nuovo la vite.

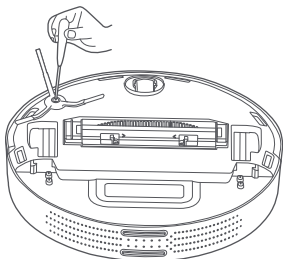

Nota: si consiglia di sostituire la spazzola laterale ogni 3-6 mesi per un'efficacia ottimale di pulizia.

Ruota orientabile

1. Rovesciare l'aspirapolvere/lavapavimenti ed estrarre la ruota orientabile sollevandola verso l'alto.
2. Rimuovere eventuali peli/capelli, sporco e detriti dalla ruota.
3. Reinstallare la ruota.

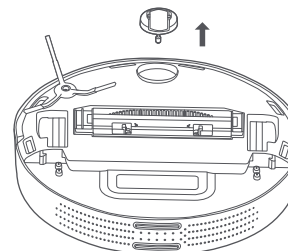

Sensori

Utilizzare un panno morbido e asciutto per pulire periodicamente i sensori di dislivello e il sensore a infrarossi dei bordi.

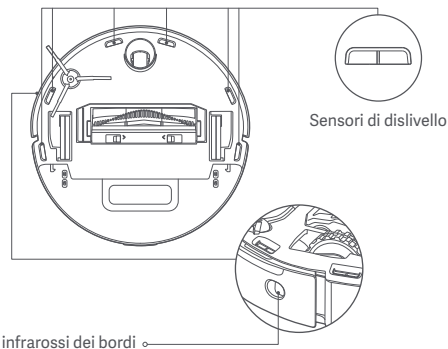

Nota: non utilizzare sostanze chimiche come detersivi o spray per pulire i sensori.

Domande Frequenti

Problema	Soluzione
L'aspirapolvere/lavapavimenti non si accende.	La batteria è scarica. Ricaricare l'aspirapolvere/lavapavimenti e riprovare.
L'aspirapolvere/lavapavimenti non può iniziare a pulire.	La batteria è scarica. Ricaricare l'aspirapolvere/lavapavimenti e riprovare.
L'aspirapolvere/lavapavimenti non può tornare alla stazione per la ricarica.	Sono presenti troppe ostruzioni intorno alla stazione di ricarica. Posizionare la stazione di ricarica in un'area più aperta. L'aspirapolvere/lavapavimenti è troppo lontana dalla stazione di ricarica. Spostarlo più vicino alla stazione di ricarica e riprovare.
L'aspirapolvere/lavapavimenti dà segni di malfunzionamento.	Spegnere l'aspirapolvere/lavapavimenti, quindi riaccenderlo.
L'aspirapolvere/lavapavimenti emette suoni insoliti.	Potrebbe essersi incastrato un corpo estraneo nella spazzola principale, nella spazzola laterale o nella ruota sinistra/destra. Spegnere l'aspirapolvere/lavapavimenti e rimuovere eventuali detriti.
L'aspirapolvere/lavapavimenti non pulisce più con la stessa efficienza di prima o lascia polvere dietro di sé.	Lo scomparto raccogli polvere è pieno; svuotarlo. Il filtro è bloccato; pulirlo. Un corpo estraneo si è incastrato nella spazzola; eliminarlo.
L'aspirapolvere/lavapavimenti è offline.	Il segnale Wi-Fi è debole. Assicurarsi che l'aspirapolvere/lavapavimenti si trovi in una zona all'interno della portata del Wi-Fi. È stato rilevato un problema con la connessione Wi-Fi. Resettare il Wi-Fi e scaricare l'ultima versione dell'app, quindi provare a ricollegarlo.

Issue	Soluzione
L'aspirapolvere/lavapavimenti non può riprendere la pulizia.	Accertarsi che l'aspirapolvere/lavapavimenti non sia impostato sulla modalità Non disturbare, che impedisce la ripresa della pulizia. Accertarsi di non utilizzare l'app per rinviare l'aspirapolvere/lavapavimenti alla stazione di ricarica o premere il pulsante sulla stazione o spostare di nuovo l'aspirapolvere/lavapavimenti nella stazione di ricarica. Queste operazioni impediranno la ripresa della pulizia da parte dell'aspirapolvere/lavapavimenti.
L'aspirapolvere/lavapavimenti non può essere ricaricato.	Verificare che sia presente spazio libero sufficiente intorno alla stazione di ricarica e che i contatti di ricarica siano puliti. La temperatura ambiente è troppo bassa (meno di 0 °C) o troppo alta (oltre 35 °C).
L'aspirapolvere/lavapavimenti non effettua la pulizia programmata.	Verificare che l'aspirapolvere/lavapavimenti sia collegato alla rete, altrimenti non è in grado di sincronizzare l'ora ed effettuare le pulizie programmate. Accertarsi che l'aspirapolvere/lavapavimenti non sia impostato sulla modalità DND, in quanto questa modalità impedisce la realizzazione di una pulizia programmata.
L'aspirapolvere/lavapavimenti continua ad andare offline.	Verificare che l'aspirapolvere/lavapavimenti sia collegato alla rete e resti sempre entro la portata del Wi-Fi.
L'aspirapolvere/lavapavimenti non può essere collegato all'app Mi Home/Xiaomi Home.	Accertarsi che la stazione di ricarica e l'aspirapolvere/lavapavimenti si trovino entro la portata del Wi-Fi e abbiano un buon segnale. Seguire le istruzioni riportate nel manuale utente per resettare la connessione Wi-Fi e provare a ricollegare l'aspirapolvere/lavapavimenti.

Risoluzione dei problemi

Se si verifica un errore, si udirà un avviso vocale. Fare riferimento al messaggio vocale corrispondente nella tabella per trovare la soluzione.

Messaggio di errore	Soluzione
Prima di iniziare, assicurarsi che il sensore di distanza laser non sia bloccato.	Eliminare eventuali corpi estranei che possano bloccare od ostruire il sensore di distanza laser, oppure spostare l'aspirapolvere/lavapavimenti in una nuova posizione iniziale.
Pulire i sensori di dislivello e spostare l'aspirapolvere/lavapavimenti in una nuova posizione per iniziare.	È possibile che una parte dell'aspirapolvere/lavapavimenti sia sollevata; riposizionarlo e riavviarlo. I sensori di dislivello potrebbero essere sporchi; pulirli e riprovare.
Rimuovere eventuali corpi estranei dal sensore anticollisione.	Il sensore di collisione può essere inceppato. Colpirlo delicatamente per rimuovere eventuali corpi estranei. Se non cade nulla, spostare l'aspirapolvere/lavapavimenti in una posizione iniziale diversa.
Spostare l'aspirapolvere lavapavimenti su una superficie piana per avviarlo.	L'aspirapolvere/lavapavimenti è inclinato all'avvio. Spostare l'aspirapolvere/lavapavimenti su una superficie piana e riavviarlo. È anche possibile resettare il livello dell'aspirapolvere/lavapavimenti nell'app e quindi riavviarlo.
Posizionare l'aspirapolvere lavapavimenti sul pavimento per iniziare.	Una ruota potrebbe essere sollevata da terra. Riposizionare l'aspirapolvere/lavapavimenti e riavviarlo.

Messaggio di errore	Soluzione
Rimuovere eventuali ostacoli intorno all'aspirapolvere lavapavimenti e riprovare.	L'aspirapolvere/lavapavimenti potrebbe essere ostruito o bloccato. Eliminare eventuali istruzioni intorno all'apparecchio.
Pulire il sensore a infrarossi lungo il bordo.	Il sensore a infrarossi dei bordi potrebbe essere sporco; pulirlo e riprovare.
Assicurarsi che il vano polvere sia installato.	Installare lo scomparto raccogli polvere e il filtro, quindi assicurarsi che siano fissati in posizione.
Assicurarsi che il serbatoio dell'acqua sia installato.	Installare il serbatoio dell'acqua e accertarsi che scatti in posizione.
Riportare l'aspirapolvere lavapavimenti sulla stazione di ricarica.	L'aspirapolvere/lavapavimenti non riesce a rilevare la posizione della stazione di ricarica. Riposizionare l'aspirapolvere/lavapavimenti nella stazione di ricarica.
Il livello della batteria è troppo basso. Ricaricare.	Non è possibile accendere normalmente l'aspirapolvere/lavapavimenti a causa del livello di batteria troppo basso. Riposizionare l'aspirapolvere/lavapavimenti nella stazione di ricarica.

Specifiche tecniche

Aspirapolvere/lavapavimenti

Nome	Aspirapolvere robotico
Modello	MJST1SHW
Dimensioni articolo	φ 353 × 96,5 mm
Potenza nominale	35,6 W
Tensione nominale	14,4 V ---
Tensione di ricarica	20 V ---
Capacità della batteria	4800 mAh (capacità effettiva) 5200 mAh (capacità nominale)
Peso netto	3,6 kg
Connettività wireless	Wi-Fi IEEE 802.11 b/g/n 2,4 GHz
Frequenza d'esercizio	2412-2472 MHz
Potenza in uscita massima	<20 dBm

Stazione di ricarica

Modello	CDZ1SHW
Ingresso nominale	100-240 V~ 50/60 Hz 0,8 A
Uscita nominale	20 V --- 1,8 A
Dimensioni articolo	150 × 80,5 × 101 mm

In condizioni d'uso normali, questa apparecchiatura deve essere tenuta a una distanza minima di 20 cm tra l'antenna e il corpo dell'utente.

Informazioni RAEE



Tutti i prodotti contrassegnati da questo simbolo sono rifiuti di apparecchiature elettriche ed elettroniche (RAEE in base alla direttiva 2012/19/UE) che non devono essere smaltiti assieme a rifiuti domestici non differenziati. Al contrario, è necessario proteggere l'ambiente e la salute umana consegnando i rifiuti a un punto di raccolta autorizzato al riciclaggio di rifiuti di apparecchiature elettriche ed elettroniche, predisposto dalla pubblica amministrazione o dalle autorità locali. Lo smaltimento e il riciclaggio corretti aiutano a prevenire conseguenze potenzialmente negative all'ambiente e alla salute umana. Contattare l'installatore o le autorità locali per ulteriori informazioni sulla sede e per i termini e le condizioni di tali punti di raccolta.

Versione manuale utente: V1.0

Инструкция по технике безопасности

Перед использованием внимательно прочтите это руководство. Сохраните его — оно может понадобиться вам в дальнейшем.

Это устройство предназначено для мытья полов только в домашних условиях. Не используйте его на открытом воздухе, на других поверхностях, кроме пола, а также в коммерческих или промышленных помещениях.

Ограничения на эксплуатацию

- Дети в возрасте от 8 лет и лица с ограниченными физическими, сенсорными или умственными способностями или недостаточным опытом и знаниями могут использовать этот прибор под наблюдением или после получения инструкций по технике безопасности и осознания возможных рисков. Дети не должны играть с устройством. Не разрешайте детям чистить устройство и выполнять другие мероприятия по уходу за ним без присмотра взрослых.
- Устройство должно использоваться только с блоком питания, поставляемым в комплекте.
- Производить замену аккумуляторов в данном приборе должны только специалисты.
- Храните щетку для чистки в недоступном для детей месте.

- Не допускайте попадания волос и краев свободной одежды в отверстия и движущиеся части устройства. Не прикасайтесь к ним пальцами и другими частями тела.
- Не используйте робот-пылесос для уборки легковоспламеняющихся жидкостей.
- Не поднимайте робот-пылесос, удерживая его за лазерный локатор.
- Перед очисткой и выполнением любых действий по обслуживанию убедитесь, что робот-пылесос и док-станция для зарядки отключены и отсоединены от источника питания.
- Этот робот-пылесос предназначен только для очистки пола в домашних условиях. Не используйте его на открытом воздухе, включая открытые балконы, или на поверхностях, отличных от пола (например, на диване), а также в коммерческих или промышленных помещениях.
- Не используйте робот-пылесос на приподнятых над землей поверхностях, например, на верхних этажах помещений, открытых балконах или верхней части мебели, если они не защищены ограждениями.
- Не используйте робот-пылесос при температуре окружающей среды выше 35 °C или ниже 0 °C, а также если на полу разлита жидкость или липкое вещество.
- Убедитесь, что на полу нет оставшихся проводов, прежде чем использовать робот-пылесос, чтобы он не тянул их во время уборки.

- Уберите с пола хрупкие или посторонние предметы, например, вазы или пластиковые пакеты, чтобы робот-пылесос не столкнулся с ними и не повредил.
- Не размещайте на движущемся или остановленном роботе-пылесосе детей, животных и какие-либо предметы.
- Не используйте робот-пылесос для уборки коврового покрытия.
- Не собирайте роботом-пылесосом твердые и острые предметы (например, строительные материалы, стекло, гвозди).
- Не распыляйте никакие жидкости внутрь робота-пылесоса (перед тем как установить контейнер для пыли, убедитесь, что он полностью высох).
- Не переворачивайте робот-пылесос вверх дном (лазерный локатор не должен касаться пола).
- Используйте это устройство только в соответствии с руководством пользователя. Пользователи несут ответственность за любые убытки или ущерб, возникшие в результате неправильного использования данного продукта.
- Лазерный локатор этого устройства соответствует требованиям к лазерным изделиям класса 1, предусмотренным стандартом IEC 60825-1:2014, и не создает опасного лазерного излучения.

Аккумуляторы и зарядка

- **ПРЕДУПРЕЖДЕНИЕ.** Не используйте сторонний аккумулятор. Используйте только с зарядной док-станцией CDZ1SHW.
- Не разбирайте, не ремонтируйте и не модифицируйте аккумулятор или док-станцию для зарядки самостоятельно.
- Не устанавливайте док-станцию для зарядки рядом с источником тепла.
- Не вытирайте и не очищайте зарядные контакты док-станции влажной тканью или влажными руками.
- Если робот-пылесос не будет использоваться в течение длительного периода, полностью зарядите его, отключите и храните в сухом прохладном месте. Заряжайте пылесос не реже одного раза в 3 месяца, чтобы избежать глубокого разряда аккумулятора.
- Литийионный аккумулятор содержит вещества, представляющие опасность для окружающей среды. Перед утилизацией робота-пылесоса сначала извлеките аккумулятор и утилизируйте или сдайте его на переработку в соответствии с местными законами и правилами страны или региона эксплуатации.
- Перед извлечением батарей рекомендуем разрядить их и убедиться, что устройство отключено от источника питания. Выкрутите винт внизу, затем снимите крышку.

- Отсоедините разъем, затем извлеките батареи. Будьте аккуратны, чтобы не повредить корпус батарей и не получить травму.
- Сдайте батареи в организацию по утилизации.



Настоящим компания Xiaomi Communications Co., Ltd. заявляет, что тип радиооборудования MJST1SHW соответствует требованиям Директивы 2014/53/EU. Полный текст декларации о соответствии нормативным требованиям ЕС доступен по следующему адресу:
<http://www.mi.com/global/service/support/declaration.html>

Подробное электронное руководство см. по адресу
www.mi.com/global/service/userguide

Описание изделия

Список аксессуаров

Предварительно установленные аксессуары

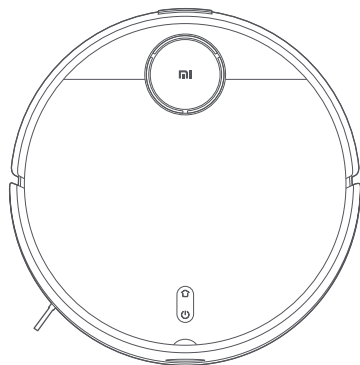

Vacuum-Mop

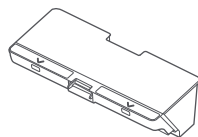

Контейнер для пыли

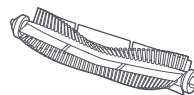

Щетка

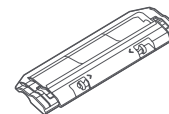

Крышка щетки

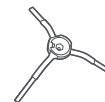

Боковая щетка

Другие аксессуары

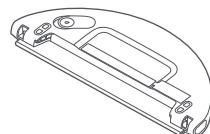

Резервуар для воды
(установлена губка,
используется для режима
сухой и влажной уборки)

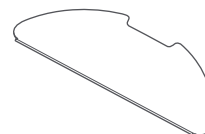

Губка (сменная)

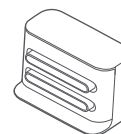

Зарядная
док-станция

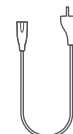

Шнур
питания

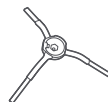

Боковая щетка
(сменная)



Инструмент чистки

Примечание. Иллюстрации изделия, комплектующих и пользовательского интерфейса в руководстве пользователя представлены исключительно в ознакомительных целях. Фактические характеристики прибора и его функции могут отличаться в связи с улучшениями продукта.

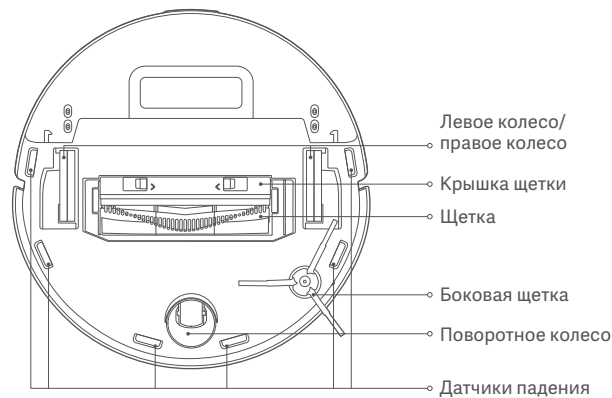
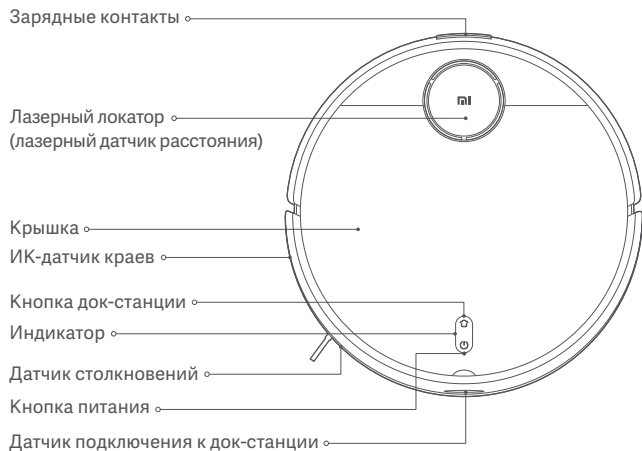

⏻ Кнопка питания

Включить/выключить: Нажмите и удерживайте в течение 3 секунд
Пуск/пауза: нажмите

🏠 Кнопка док-станции

Пауза: нажмите, если устройство работает

Подключить к док-станции: нажмите, если подключение приостановлено

Отключить от док-станции: нажмите, если устройство подключено к док-станции

Состояние индикатора

Желтый	Не удается подключиться к сети Wi-Fi
Часто мигает желтым	Заряжается (уровень заряда аккумулятора < 15 %)
Мигает желтым	Низкий уровень заряда/ошибка/ожидает подключения к Wi-Fi
Белый	Включен/работает в обычном режиме/аккумулятор полностью заряжен/подключен к Wi-Fi/загружает программное обеспечение
Мигает белым	Возвращение на док-станцию для зарядки
Часто мигает белым	Обновляет программное обеспечение/заряжается (уровень заряда аккумулятора $\geq 15\%$)

Робот-пылесос



Зарядная док-станция (разместите у стены)

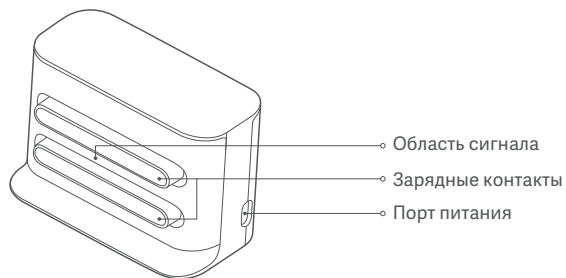

Контейнер для пыли

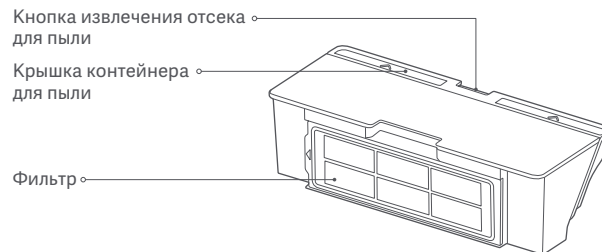

Примечание. Контейнер для пыли должен быть установлен как для режима сухой уборки, так и для режима сухой и влажной уборки, в противном случае робот-пылесос не включится.

Резервуар для воды (используется для режима сухой и влажной уборки)

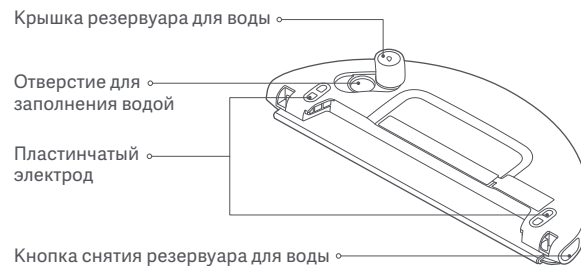

Примечание. В результате проверки качества в резервуаре для воды может остаться небольшое количество воды. Это нормально.

Установка

Установка зарядной док-станции у стены и подключение к розетке

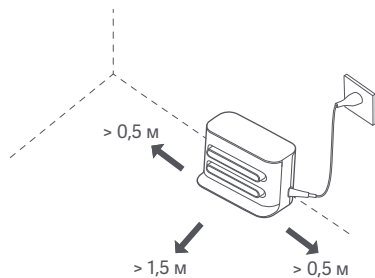

Примечание

- Не размещайте зарядную док-станцию в местах, подверженных воздействию прямых солнечных лучей.
- Обеспечьте вокруг зарядной док-станции свободное пространство: не менее 1,5 м спереди и не менее 0,5 м с каждой стороны.
- Уберите все шнуры питания, чтобы робот-пылесос в них не запутался и случайно не переместил или не отключил док-станцию.

Удаление защитных лент

Перед использованием робота-пылесоса удалите защитные ленты с каждой стороны.

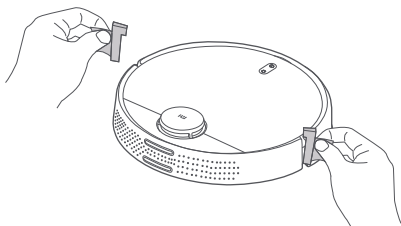

Зарядка

Перед первым использованием робота-пылесоса поставьте его на док-станцию вручную, чтобы зарядить. Убедитесь, что зарядные контакты робота-пылесоса и зарядной док-станции совпадают. При ежедневном использовании нажмите непосредственно на кнопку , чтобы вернуть робот-пылесос на зарядную док-станцию.

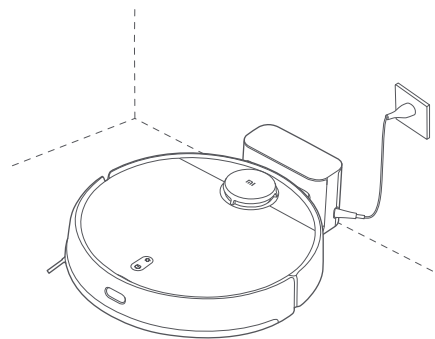

Примечание

- Если робот-пылесос не включается из-за низкого уровня заряда аккумулятора, поставьте его на док-станцию, чтобы зарядить.
- Робот-пылесос автоматически включается на док-станции и во время зарядки аккумулятора не выключается.

Установка аксессуаров для нужного режима работы

Режим сухой уборки (установка контейнера для пыли):

Откройте крышку робота-пылесоса и установите контейнер для пыли таким образом, чтобы он встал на свое место.

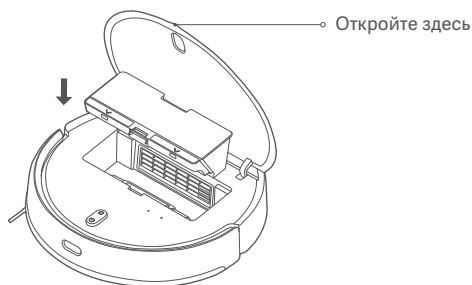

Примечание Регулярная чистка контейнера для пыли может предотвратить накопление грязи. В противном случае эффективность работы робота-пылесоса может снизиться.

Режим сухой и влажной уборки (установка контейнера для пыли, резервуара для воды и губки):

1. Продвиньте губку вдоль паза резервуара для воды, а затем надежно прикрепите ее к застежке-липучке.

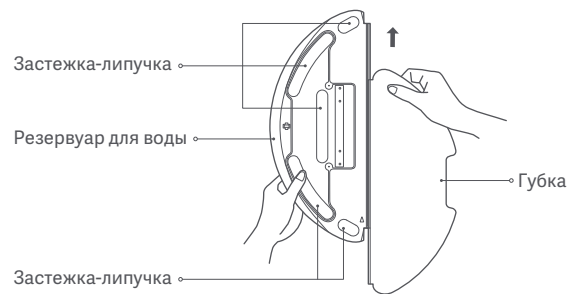

2. Откройте крышку резервуара для воды, наполните его водой и закройте крышку. Категорически запрещается погружать резервуар в воду.

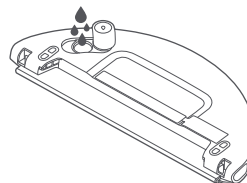

Внимание!

- Не промывайте и не погружайте в воду резервуар для воды. Во избежание коррозии и повреждений не используйте моющие, дезинфицирующие, твердые или другие чистящие средства.
- Не заливайте в резервуар горячую воду, так как это может привести к его деформации.

3. Вставьте резервуар для воды в горизонтальном положении до щелчка в нижнюю часть робота-пылесоса.

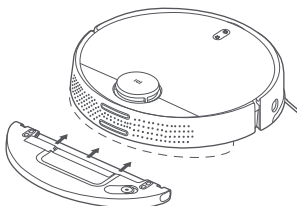

Примечание

- Перед использованием хорошо протрите электродные пластины резервуара для воды сухой тканью.
- Для проведения влажной уборки установите для мест с ковровым покрытием виртуальные стены или ограниченные зоны.
- Убедитесь, что резервуар для воды установлен правильно, иначе робот-пылесос может двигаться по кругу или у него возникнут трудности при преодолении препятствий.

Подключение к приложению Mi Home/Xiaomi Home

Продукт работает с помощью приложения Mi Home или Xiaomi Home*. Используйте приложение Mi Home/Xiaomi Home, чтобы управлять устройством и взаимодействовать с другими устройствами умного дома.

Отсканируйте QR-код, чтобы скачать и установить приложение. Вы будете перенаправлены на страницу настройки подключения, если приложение уже установлено. Или выполните поиск по запросу "Mi Home/Xiaomi Home" в App Store, чтобы скачать и установить приложение.

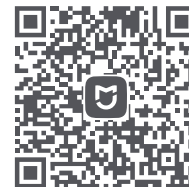

921CF654

Откройте приложение Mi Home/Xiaomi Home, нажмите "+" в правом верхнем углу и следуйте инструкциям по добавлению устройства.



* В Европе приложение называется "Xiaomi Home" (кроме России). Название приложения, которое отображается на вашем устройстве, должно быть принято по умолчанию.

Примечание

- Версия приложения могла обновиться. Следуйте инструкциям для текущей версии приложения.
- Если не удается отсканировать QR-код робота-пылесоса, вы можете добавить его по названию.
- При подключении робота-пылесоса к приложению Mi Home/Xiaomi Home с помощью устройства с iOS следуйте инструкциям в приложении, чтобы подключиться к точке доступа робота-пылесоса "jjai-vacuum-v3_miapXXXX".

Инструкция

Включение/выключение

Нажмите и удерживайте кнопку  в течение 3 секунд, пока не загорится индикатор и робот-пылесос не включится. Если работа робота-пылесоса приостановлена и он не заряжается, нажмите и удерживайте кнопку  в течение 3 секунд, чтобы его выключить.

Быстрое создание карт

При первом включении робота-пылесоса в приложении карты отсутствуют. Поставьте устройство на зарядную док-станцию, а затем выберите в приложении функцию "Быстрое создание карты". Робот-пылесос начнет создавать карту без проведения уборки, после чего автоматически вернется на зарядную док-станцию, чтобы завершить и сохранить карту.

Примечание. Во время создания карты не перемещайте робот-пылесос и держите его вне досягаемости детей и домашних животных.



Режим сухой уборки или режим сухой и влажной уборки

Включите робот-пылесос, затем нажмите кнопку . В зависимости от установленных аксессуаров устройство автоматически перейдет в режим сухой уборки или режим сухой и влажной уборки.

Режим влажной уборки с вибрацией

При проведении влажной уборки по умолчанию включается режим с вибрацией, чтобы повысить ее эффективность. По сравнению со стандартным режимом влажной уборки режим с вибрацией может лучше удалять водяные пятна. Этот режим можно отключить в приложении. После его отключения робот-пылесос перейдет в стандартный режим влажной уборки.

Состояние паузы

Если робот-пылесос работает, нажмите любую кнопку и приостановите его работу. Чтобы возобновить уборку, нажмите кнопку . Нажмите кнопку , чтобы завершить текущую уборку и вернуть робот-пылесос обратно на зарядную док-станцию.

Спящий режим

Робот-пылесос автоматически перейдет в спящий режим, если он не используется более 5 минут и не заряжается. Нажмите любую кнопку или воспользуйтесь приложением, чтобы вывести его из спящего режима. Робот-пылесос отключается автоматически, если находится в спящем режиме более 6 часов.

Примечание. Робот-пылесос не переходит в спящий режим во время зарядки на док-станции.

Добавление воды или очистка губки во время уборки

Чтобы добавить воду в резервуар или очистить губку во время уборки, нажмите любую кнопку, чтобы приостановить работу робота-пылесоса. Затем извлеките резервуар и добавьте воду или очистите губку. После этого установите резервуар для воды и губку на место, а затем нажмите кнопку , чтобы робот-пылесос возобновил уборку.

Возвращение на док-станцию для зарядки

Если робот-пылесос включен, нажмите кнопку , чтобы отправить его на док-станцию для зарядки. Устройство автоматически вернется на док-станцию для зарядки по завершении уборки, а индикатор замигает белым. Если робот-пылесос начнет разряжаться во время уборки, он автоматически вернется на док-станцию для зарядки. Полностью зарядившись, он возобновит уборку с того места, где она была прервана.

Возобновление уборки

В работе-пылесосе предусмотрена функция возобновления уборки. Если робот-пылесос начнет разряжаться во время уборки, он автоматически вернется на зарядную док-станцию для зарядки. Полностью зарядившись, робот-пылесос возобновит уборку с того места, где она была прервана. Если вы завершаете уборку вручную, перемещаете или используете робот-пылесос во время зарядки или во время его возвращения на зарядную док-станцию, уборка не возобновится.

Сброс настроек Wi-Fi

При подключении к новому маршрутизатору или смене пароля Wi-Fi необходимо сбросить соединение Wi-Fi робота-пылесоса. Для этого включите его, затем одновременно нажмите и удерживайте кнопки  и  в течение 7 секунд, пока не услышите голосовое сообщение "Сброс настроек беспроводной сети Wi-Fi и переход в режим настройки сети". После сброса настроек беспроводной сети Wi-Fi можно повторно подключить робот-пылесос.

Примечание. Поддерживаются только сети Wi-Fi с частотой 2,4 ГГц.

Сброс/восстановление параметров системы

Сброс параметров системы: с помощью булавки нажмите и удерживайте кнопку сброса в течение 3 секунд, пока не услышите голосовое сообщение "Сброс параметров системы выполнен успешно". Затем робот-пылесос автоматически перезагрузится, а такие настройки, как уборка по расписанию и подключение к беспроводной сети Wi-Fi, будут восстановлены до заводских. Восстановление параметров системы до предыдущей версии программного обеспечения: с помощью булавки нажмите и удерживайте кнопку сброса в течение 10 секунд, пока не услышите голосовое сообщение "Восстановление параметров системы выполнено успешно". Затем робот-пылесос автоматически перезагрузится, а такие настройки, как уборка по расписанию и подключение к беспроводной сети Wi-Fi, будут восстановлены до заводских.

Примечание. После сброса или восстановления параметров системы робот-пылесос необходимо повторно подключить к приложению, а соответствующие настройки в приложении будут удалены.

Выбор режима/уровня воды

Выбрать режим и уровень воды можно в мобильном приложении Mi Home/Xiaomi Home.

Режим "Не беспокоить"

В режиме "Не беспокоить" у робота-пылесоса отключаются функции возобновления уборки, уборки по расписанию и голосовых

уведомлений. Режим "Не беспокоить" включается по умолчанию с 23:00 до 9:00. Его можно отключить с помощью мобильного приложения.

Примечание. В режиме "Не беспокоить" индикатор робота-пылесоса гаснет после зарядки устройства в течение 1 минуты.

Уборка всех зон

Если вы выберете функцию уборки всех зон без карты, робот-пылесос будет одну за другой убирать квадратные зоны размером 6 × 6 метров. После сохранения карты в приложении и выбора функции уборки всех зон, робот-пылесос автоматически выполнит уборку каждой комнаты в соответствии с запланированным маршрутом. По завершении уборки он вернется на зарядную док-станцию.

Сохранение карт

После быстрого создания карты или возвращения робота-пылесоса на зарядную док-станцию по завершении уборки, обновленная карта автоматически сохранится в приложении Mi Home/Xiaomi Home. После создания карты вы можете разделить или объединить зоны, а также сохранить названия комнат с помощью приложения.

Уборка вдоль стен и краев мебели

Если вы выберете в приложении функцию уборки вдоль стен и краев мебели, робот-пылесос автоматически определит область, которую нужно убрать, и выполнит соответствующую уборку. По завершении уборки он автоматически вернется на зарядную док-станцию.

Зонированная уборка

Вы можете запустить зонированную уборку в приложении, и робот-пылесос проведет уборку выбранных вами зон.

Примечание. Во время зонированной уборки робот-пылесос не может полностью находиться в пределах выбранных зон. Перед началом уборки уберите все препятствия вокруг выбранных зон на случай, если робот-пылесос выйдет за их пределы.

Уход и техническое обслуживание

Режим "Убраться там"

Вы можете выбрать функцию "Убраться там" в приложении, чтобы установить целевую зону на карте. Робот-пылесос автоматически переместится в целевую зону и уберет квадратный участок размером 2 × 2 метра с целевой зоной в центре.

Плановая уборка

В приложении можно настроить уборку по расписанию. Робот-пылесос автоматически начнет уборку в назначенное время и по завершении вернется на зарядную док-станцию.

Примечание. Если включен режим "Не беспокоить", робот-пылесос не выполняет уборку по расписанию в соответствующие промежутки времени.

Виртуальные стены/запретные зоны

С помощью приложения можно установить виртуальные стены или запретные зоны, чтобы робот-пылесос не попал на участки, которые не нуждаются в уборке.

Примечание

- Сохраните карту в приложении, чтобы использовать эту функцию.
- Перемещение робота-пылесоса или значительное изменение планировки дома может привести к потере актуальности сохраненных карт, а также настроек виртуальных стен и запретных зон.

Контейнер для пыли

1. Откройте крышку робота-пылесоса, а затем нажмите кнопку извлечения контейнера для пыли и достаньте его.

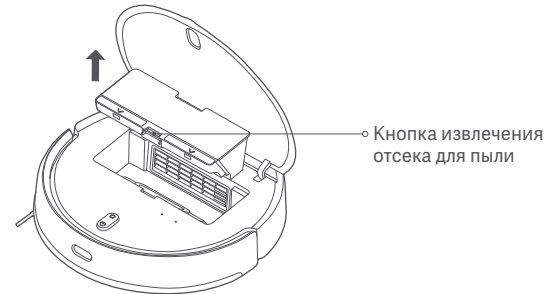

2. Откройте крышку контейнера для пыли и выбросьте содержимое.

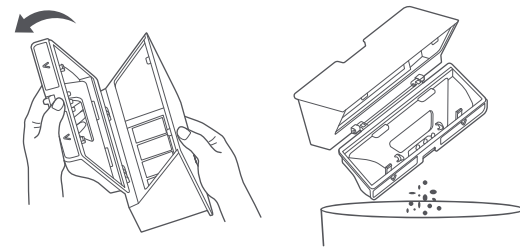

3. Достаньте фильтр. Очистите контейнер для пыли и фильтр с помощью инструмента чистки, а затем промойте их чистой водой. После полного высыхания установите контейнер для пыли и фильтр на место.



Примечание. Рекомендуется тщательно чистить контейнер для пыли по крайней мере один раз в неделю. Перед использованием необходимо полностью высушить контейнер для пыли и фильтр (по меньшей мере в течение 24 часов).

Резервуар для воды

Нажмите и удерживайте одновременно обе кнопки извлечения резервуара для воды, а затем достаньте его из нижней части робота-пылесоса, как указано на рисунке.

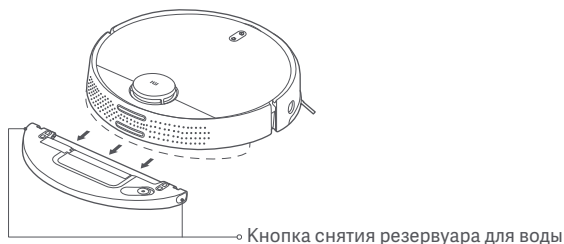

Примечание. Сразу после влажной уборки извлеките резервуар для воды, вылейте ее остатки, а также вымойте и высушите губку для влажной уборки, чтобы предотвратить появление плесени и неприятного запаха.

Щетка

1. Переверните робот-пылесос, а затем нажмите и удерживайте две кнопки извлечения крышки щетки и снимите ее.
2. Достаньте щетку движением вверх.
3. Вытащите втулку щетки.
4. Поверните держатели щетки, чтобы метка выравнивания на каждом держателе совпала с меткой разблокирования. Снимите держатели щетки с обоих ее концов.
5. Разрежьте собравшиеся на щетке волосы с помощью лезвия инструмента чистки и тщательно ее очистите.
6. Установите держатели и втулку щетки на место.
7. Установите щетку и крышку щетки на место, а затем надежно ее закройте.

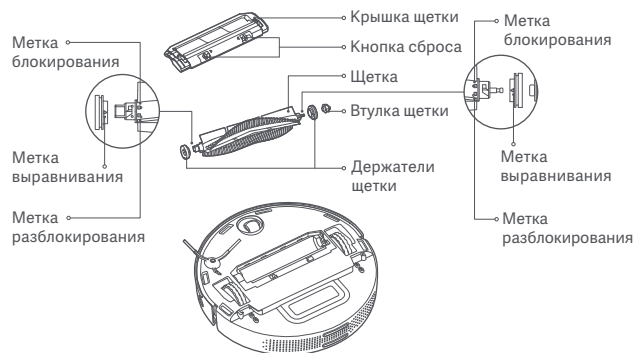

Очистка щетки

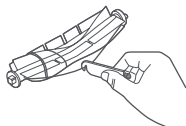

Разрежьте волосы

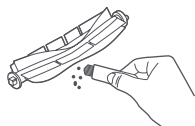

Удалите грязь и мусор

Примечание. Рекомендуется заменять щетку каждые 6–12 месяцев для достижения оптимальных результатов уборки.

Боковая щетка

1. Переверните моющий робот-пылесос и открутите винт, фиксирующий боковую щетку.
2. Достаньте и очистите боковую щетку.
3. Установите боковую щетку на место и затяните винт.

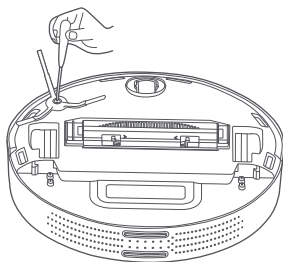

Примечание. Рекомендуется заменять боковую щетку каждые 3–6 месяцев для достижения оптимальных результатов уборки.

Поворотное колесо

1. Переверните робот-пылесос и движением вверх вытащите поворотное колесо.
2. Очистите поворотное колесо от волос, грязи и мусора.
3. Установите поворотное колесо на место.

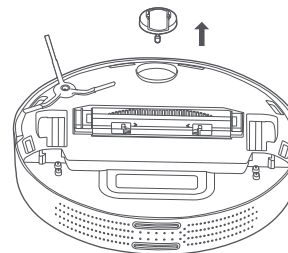

Датчики

Используйте мягкую сухую ткань для периодической очистки датчиков падения и ИК-датчика краев.

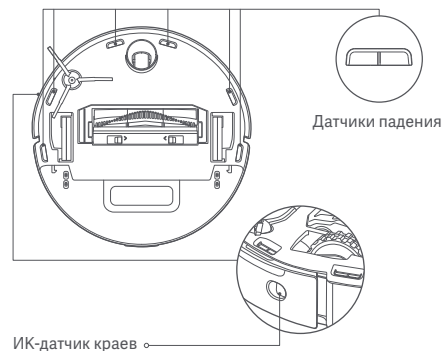

Примечание. Не используйте химические вещества, такие как моющие средства или спреи, для очистки датчиков.

Часто задаваемые вопросы

Проблема	Решение
Робот-пылесос не включается.	Низкий уровень заряда аккумулятора. Зарядите робот-пылесос и повторите попытку.
Робот-пылесос не начинает уборку.	Низкий уровень заряда аккумулятора. Зарядите робот-пылесос и повторите попытку.
Робот-пылесос не возвращается на зарядную док-станцию.	Вокруг зарядной док-станции слишком много препятствий. Переместите ее в более свободное место. Робот-пылесос расположен слишком далеко от зарядной док-станции. Поставьте его ближе к док-станции и повторите попытку.
Робот-пылесос работает со сбоями.	Выключите робот-пылесос и снова включите.
Робот-пылесос издает посторонние звуки.	В щетку, боковую щетку или одно из колес мог попасть посторонний предмет. Выключите робот-пылесос и удалите мусор.
Эффективность уборки с помощью робота-пылесоса снизилась или он оставляет позади себя грязь.	Контейнер для пыли переполнен. Выбросьте содержимое. Фильтр забит. Очистите его. В щетку попал посторонний предмет. Удалите его.
Робот-пылесос находится вне сети.	Сигнал Wi-Fi слишком слабый. Переместите робот-пылесос в зону с достаточно сильным сигналом Wi-Fi. Возникла проблема с подключением к сети Wi-Fi. Сбросьте настройки беспроводной сети Wi-Fi и загрузите последнюю версию приложения, а затем повторите попытку подключения.

Проблема	Решение
Робот-пылесос не возобновляет уборку.	Убедитесь, что робот-пылесос не находится в режиме "Не беспокоить", в котором функция возобновления уборки отключена. Убедитесь, что вы не возвращали робот-пылесос на зарядную док-станцию с помощью приложения, не нажимали кнопку док-станции, или не переносили робот-пылесос на зарядную док-станцию. После таких действий робот-пылесос не возобновляет уборку.
Робот-пылесос не заряжается.	Убедитесь, что вокруг зарядной док-станции достаточно пространства, а зарядные контакты не запылены и свободны от посторонних предметов. Температура окружающей среды слишком низкая (менее 0 °C) или слишком высокая (более 35 °C).
Робот-пылесос не выполняет уборку по расписанию.	Убедитесь, что робот-пылесос подключен к сети, иначе он не сможет синхронизировать время и выполнить уборку по расписанию. Убедитесь, что робот-пылесос не находится в режиме "Не беспокоить", в котором функция выполнения уборки по расписанию отключена.
Робот-пылесос постоянно отключается от сети.	Убедитесь, что робот-пылесос подключен к сети и постоянно находится в зоне покрытия Wi-Fi.
Робот-пылесос не подключается к приложению Mi Home/Xiaomi Home.	Убедитесь, что зарядная док-станция и робот-пылесос находятся в зоне покрытия Wi-Fi с хорошим сигналом. Следуйте инструкциям в руководстве пользователя, чтобы сбросить настройки беспроводной сети Wi-Fi, и повторно подключите робот-пылесос.

Устранение неполадок

При возникновении ошибки вы услышите голосовое оповещение. Для устранения проблемы изучите описание голосового сообщения в таблице.

Сообщение об ошибке	Решение	Сообщение об ошибке	Решение
Прежде чем начать, убедитесь, что лазерный датчик расстояния ничем не заблокирован.	Уберите все посторонние предметы, которые могут блокировать лазерный датчик расстояния или мешать его работе, либо переставьте робот-пылесос в другое место, а затем запустите.	Уберите любые препятствия вокруг робота-пылесоса с функцией влажной уборки и повторите попытку.	Возможно, робот-пылесос заблокирован или застрял. Уберите все препятствия вокруг него.
Протрите датчик падения и переместите робот-пылесос на новое место для запуска.	Возможно, часть робота-пылесоса не касается пола. Переставьте его на другое место и перезапустите. Датчики падения могут быть загрязнены, протрите их и повторите попытку.	Протрите инфракрасный датчик по краям.	ИК-датчик краев может быть загрязнен. Протрите его и повторите попытку.
Удалите любые посторонние объекты в зоне датчика столкновения.	Возможно, датчик столкновения заклинило. Аккуратно постучите по нему несколько раз, чтобы удалить посторонние предметы. Если никакие посторонние предметы не выпали, переставьте робот-пылесос на другое место, а затем запустите.	Убедитесь, что контейнер для пыли установлен.	Установите контейнер для пыли и фильтр. Убедитесь, что они надежно закреплены.
Для запуска переместите робот-пылесос с функцией влажной уборки на ровную поверхность.	Робот-пылесос наклоняется при запуске. Поставьте его на ровную поверхность и перезапустите. Вы также можете сбросить настройки поверхности в приложении, а затем перезапустить робот-пылесос.	Убедитесь, что водный резервуар установлен.	Установите резервуар для воды до щелчка.
Расположите робот-пылесос с функцией влажной уборки на полу для запуска.	Возможно, колесо не касается пола. Переставьте робот-пылесос на другое место и запустите его.	Верните робот-пылесос с функцией влажной уборки на док-станцию для зарядки.	Робот-пылесос не может определить местоположение зарядной док-станции. Поставьте робот-пылесос обратно на зарядную док-станцию.
		Уровень заряда батареи слишком низкий. Зарядите его.	Робот-пылесос не включается в обычном режиме из-за низкого уровня заряда аккумулятора. Поставьте робот-пылесос на зарядную док-станцию.

Технические характеристики

Робот-пылесос

Название	Робот-пылесос
Модель	MJST1SHW
Размеры изделия	φ 353 × 96,5 мм
Номинальная мощность	35,6 Вт
Номинальное напряжение	14,4 В \equiv
Напряжение при зарядке	20 В \equiv
Емкость аккумулятора	4800 мА·ч (проектная мощность) 5200 мА·ч (номинальная мощность)
Вес нетто	3,6 кг
Беспроводное подключение	Wi-Fi IEEE 802.11 b/g/n, 2,4 ГГц
Рабочий диапазон частот	2412–2472 МГц
Максимальная выходная мощность	<20 дБм

Максимальная выходная мощность

Модель	CDZ1SHW
Номинальное входное напряжение	100–240 В- 50/60 Гц 0,8 А
Номинальное выходное напряжение	20 В \equiv 1,8 А
Размеры изделия	150 × 80,5 × 101 мм

При обычных условиях использования между антенной этого оборудования и телом пользователя должно сохраняться расстояние не менее 20 см.

Информация об утилизации и переработке отходов электрического и электронного оборудования



Все изделия, обозначенные символом раздельного сбора отработанного электрического и электронного оборудования (WEEE, директива 2012/19/EU), следует утилизировать отдельно от несортируемых бытовых отходов. С целью охраны здоровья и защиты окружающей среды такое оборудование необходимо сдавать на переработку в специальные пункты приема электрического и электронного оборудования, определенные правительством или местными органами власти. Правильная утилизация и переработка помогут предотвратить возможные негативные последствия для окружающей среды и здоровья человека. Чтобы узнать, где находятся такие пункты сбора и как они работают, обратитесь в компанию, занимающуюся установкой оборудования, или в местные органы власти.

Версия руководства пользователя: V1.0

Instrukcje dotyczące bezpieczeństwa

Przed przystąpieniem do eksploatacji należy dokładnie zapoznać się z niniejszą instrukcją i zachować ją na przyszłość.

Ten produkt jest przeznaczony wyłącznie do czyszczenia podłóg w warunkach domowych. Nie należy używać go na zewnątrz, na powierzchniach innych niż podłogi ani w obiektach handlowych lub przemysłowych.

Ograniczenia w użytkowaniu

- To urządzenie może być używane przez dzieci w wieku powyżej 8 lat oraz osoby o ograniczonych zdolnościach ruchowych, postrzegania lub umysłowych lub osoby nie mające doświadczenia lub znajomości sprzętu, chyba że odbywa się to pod nadzorem lub zgodnie z instrukcją użytkowania sprzętu w bezpieczny sposób i ze zrozumieniem występujących zagrożeń. Dzieci nie powinny bawić się urządzeniem. Czyszczenie i konserwacja nie mogą być przeprowadzane przez dzieci bez nadzoru.
- Urządzenie należy stosować wyłącznie z zasilaczem zawartym w zestawie.
- To urządzenie zawiera akumulator, który może być wymieniany jedynie przez wykwalifikowane osoby.
- Szczotkę do czyszczenia należy trzymać poza zasięgiem dzieci.
- Włosy, luźne elementy odzieży, palce i inne części ciała trzymać z dala od otworów i ruchomych komponentów.
- Nie używać odkurzacza z mopem do czyszczenia jakichkolwiek palnych substancji.

- Nie podnosić odkurzacza z mopem za pokrywę czujnika laserowego.
- Przed czyszczeniem lub konserwacją sprawdzić, czy odkurzacze z mopem jest wyłączony, a stacja ładująca jest odłączona od zasilania.
- Ten odkurzacze z mopem służy do czyszczenia podłóg tylko w środowisku domowym. Nie należy używać go na zewnątrz, w tym na otwartych balkonach lub powierzchni, która nie jest podłogą, np. na sofie, ani w środowisku komercyjnym czy przemysłowym.
- Nie należy używać odkurzacza z mopem w środowisku zawieszonym nad poziomem gruntu, takim jak antresola, otwarty balkon lub na górze mebli, bez zabezpieczenia.
- Nie należy używać odkurzacza z mopem w temperaturze powyżej 35°C lub poniżej 0°C, a także na podłogach z płynami lub lepkiemi substancjami.
- Przed użyciem odkurzacza z mopem należy podnieść z podłogi wszelkie przewody, aby zapobiec ich przemieszczaniu podczas czyszczenia.
- Usunąć delikatne lub luźne przedmioty z podłogi, takie jak wazoni lub plastikowe torby, aby zapobiec zablokowaniu się odkurzacza z mopem lub zderzaniu się go z przeszkodami i powodowaniu uszkodzeń.
- Nie wolno umieszczać dzieci, zwierząt domowych ani żadnych przedmiotów na odkurzaczu z mopem, niezależnie od tego, czy jest on nieruchomy, czy się porusza.
- Nie używać odkurzacza z mopem do czyszczenia dywanu.
- Nie używać go do usuwania twardych lub ostrych przedmiotów, np. materiałów

budowlanych, szkła i gwoździ.

- Nie rozpylać żadnych płynów na odkurzaczu z mopem (upewnić się, że pojemnik na kurz jest przed ponownym zamontowaniem zupełnie suchy).
- Nie umieszczać odkurzacza z mopem do góry nogami (obudowa czujnika laserowego nie powinna nigdy dotykać podłoża).
- Tego produktu należy używać wyłącznie zgodnie z instrukcją obsługi. Użytkownicy są odpowiedzialni za wszelkie straty lub szkody wynikające z niewłaściwego użytkowania tego produktu.
- Czujnik laserowy tego produktu spełnia normę IEC 60825-1:2014 dotyczącą bezpieczeństwa produktów laserowych klasy 1 i nie wytwarza promieniowania laserowego szkodliwego dla organizmu ludzkiego.

Akumulatory i ładowanie

- **OSTRZEŻENIE!** Nie używać akumulatorów innych producentów. Do stosowania wyłącznie ze stacją ładującą CDZ1SHW.
- Nie podejmować samodzielnych prób rozbierania, naprawy lub modyfikowania akumulatora lub stacji ładującej.
- Nie stawiać stacji ładującej obok źródła ciepła.
- Nie używać mokrej szmatki ani ściereczki z płynem do wycierania styków ładowania stacji ładującej.
- Jeżeli odkurzaczu z mopem nie będzie używany przez dłuższy czas, należy

naładować go do pełna, a następnie wyłączyć i przechowywać w chłodnym i suchym miejscu. Ładować odkurzacz przynajmniej raz na 3 miesiące, aby uniknąć nadmiernego rozładowania akumulatora.

- Akumulator litowo-jonowy zawiera substancje niebezpieczne dla środowiska. Przed utylizacją odkurzacza z mopem należy najpierw wyjąć akumulator, a następnie zutylizować go lub poddać recyklingowi zgodnie z lokalnymi przepisami i regulacjami prawnymi kraju lub regionu, w którym jest używany.
- Podczas wyjmowania akumulatora produkt powinien być odłączony od zasilania. Odkręcić śrubę u dołu i zdjąć pokrywę.
- Odłączyć złącze akumulatora i wyjąć go. Aby uniknąć obrażeń, należy uważać, aby nie uszkodzić komory akumulatora.
- Akumulatory należy oddawać do utylizacji firmie zajmującej się recyklingiem odpadów.



Niniejszym firma Xiaomi Communications Co., Ltd. oświadcza, że urządzenie radiowe typu MJST1SHW jest zgodne z dyrektywą 2014/53/UE. Pełny tekst deklaracji zgodności UE jest dostępny na następującej stronie internetowej:

<http://www.mi.com/global/service/support/declaration.html>

Szczegółową elektroniczną instrukcję obsługi można znaleźć na stronie www.mi.com/global/service/userguide

Przegląd produktu

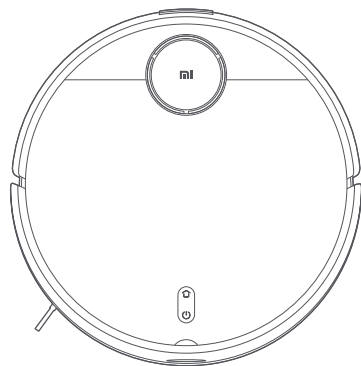

Odkurzacz z mopem

Wykaz akcesoriów

Wstępnie zainstalowane akcesoria

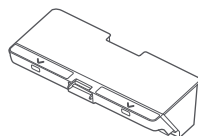

Pojemnik na kurz

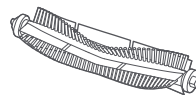

Szczotka

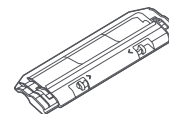

Pokrywa szczotki

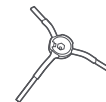

Szczotka boczna

Pozostałe akcesoria

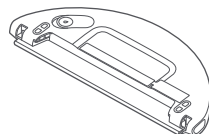

Zbiornik na wodę (zamontowany wkład myjący, do odkurzania i trybu mycia na mokro)

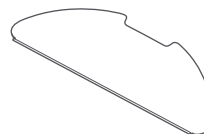

Wkład myjący (wymiana)

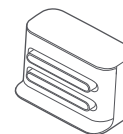

Stacja ładująca

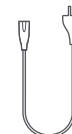

Przewód zasilania

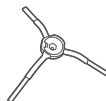

Szczotka boczna (wymiana)



Przyrząd do czyszczenia

Uwaga: Ilustracje produktu, akcesoriów i interfejsu użytkownika przedstawione w niniejszej instrukcji obsługi służą jedynie jako odniesienie. Rzeczywisty produkt i funkcje mogą różnić się od przedstawionych w związku z ulepszeniami produktu.

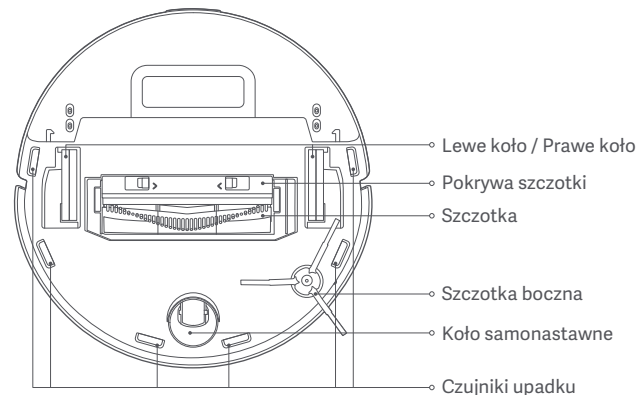
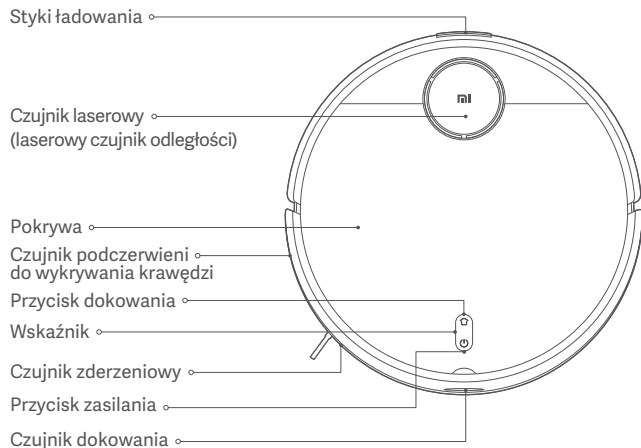

⏻ Przycisk zasilania

Włączanie/wyłączanie: Naciśnij i przytrzymaj przez 3 sekund
Start/Pauza: Naciśnij

🏠 Przycisk dokowania

Pauza: Naciśnij, gdy działa
Rozpocznij dokowanie: Naciśnij w czasie paury
Zatrzymaj dokowanie: Naciśnij w czasie dokowania

Stan wskaźnika

Żółty	Brak połączenia z siecią Wi-Fi
Migające światło żółte	Ładowanie (poziom naładowania akumulatora < 15%)
Migające światło żółte	Niski poziom naładowania akumulatora / błąd / oczekiwanie na połączenie z siecią Wi-Fi
Białe	Włączony / działający normalnie / w pełni naładowany / połączony z siecią Wi-Fi / pobieranie oprogramowania układowego
Migające światło białe	Powrót do stacji w celu ładowania
Migające światło białe	Aktualizacja oprogramowania układowego / ładowanie (poziom naładowania akumulatora ≥ 15%)

Odkurzacz z mopem

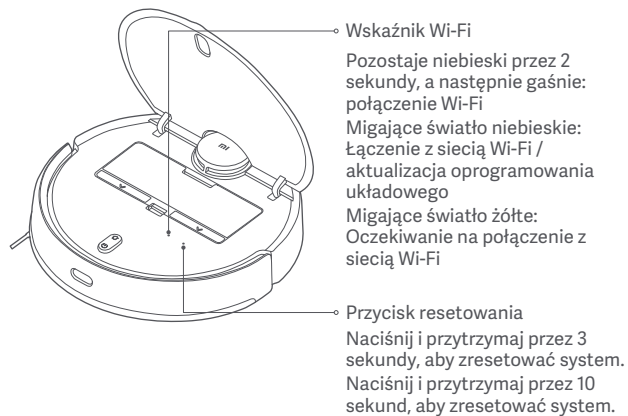

Stacja ładująca (umieść przy ścianie)

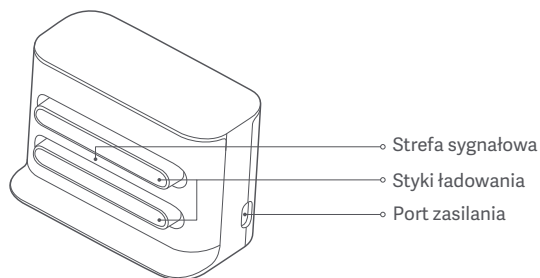

Pojemnik na kurz

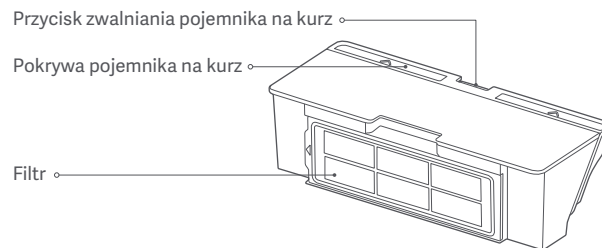

Uwaga: Pojemnik na kurz musi być zamontowany zarówno w trybie odkurzania, jak i odkurzania z myciem, w przeciwnym razie odkurzacza z mopem nie da się włączyć.

Zbiornik na wodę (zużywany do odkurzania i trybu mycia na mokro)

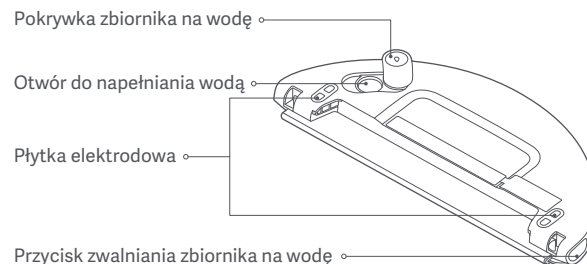

Uwaga: Zbiornik na wodę może zawierać niewielką ilość wody z przyczyn kontroli jakości. Jest to normalne.

Montaż

Umieszczenie stacji ładującej przy ścianie i podłączenie jej do gniazdka elektrycznego

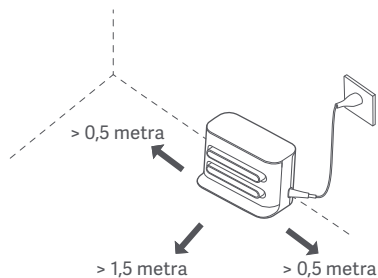

Uwaga:

- Nie umieszczaj stacji ładującej w miejscu bezpośrednio nasłonecznionym.
- Upewnij się, że przed stacją ładującą znajduje się ponad 1,5 metra wolnej przestrzeni, a po obu jej stronach ponad 0,5 metra.
- Schowaj luźny przewód, aby zapobiec zaplątaniu się odkurzacza z mopem, co mogłoby spowodować przypadkowe przesunięcie lub odłączenie stacji.

Zdejmowanie pasków ochronnych

Przed użyciem odkurzacza z mopem należy usunąć paski ochronne z każdej strony.

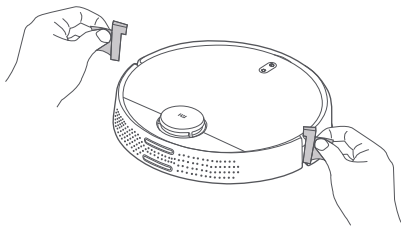

Ładowanie

Podczas pierwszego użycia odkurzacza z mopem należy ręcznie umieścić go w stacji ładującej w celu naładowania. Upewnij się, że styki ładowania na odkurzaczu z mopem i stacji dokującej są wyrównane. Podczas codziennego użytkowania można bezpośrednio nacisnąć przycisk  aby wysłać odkurzacza z mopem do stacji ładującej w celu naładowania.

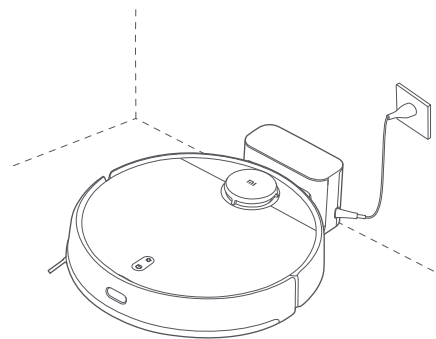

Uwaga:

- Jeśli odkurzacza z mopem nie może być włączony z powodu niskiego poziomu naładowania akumulatora, umieść go w stacji ładującej w celu naładowania.
- Odkurzacza z mopem włączy się automatycznie, gdy znajdzie się w stacji ładującej i nie można go wyłączyć podczas ładowania.

Instalacja akcesoriów dla wybranego trybu pracy

Tryb odkurzania (zamontuj pojemnik na kurz):

Otwórz pokrywę odkurzacza z mopem i zamontuj pojemnik na kurz w odkurzaczu, aż się zatrzaśnie.

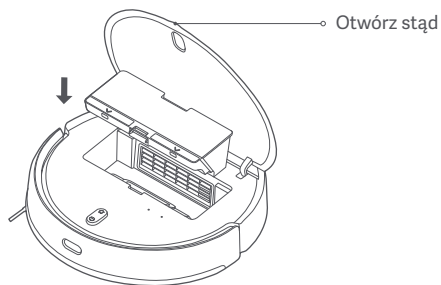

Uwaga: Regularne czyszczenie pojemnika na kurz może zapobiec gromadzeniu się brudu. W przeciwnym razie wydajność odkurzacza z mopem może być obniżona.

Tryb odkurzania i mycia na mokro (zamontuj pojemnik na kurz, zbiornik na wodę i wkład myjący):

1. Przesuń wkład myjący wzdłuż szczeliny zbiornika na wodę, a następnie zamocuj go mocno na rzepie.

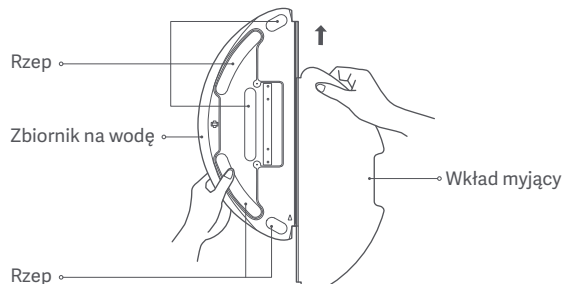

2. Otworzyć pokrywę zbiornika na wodę, napełnić zbiornik, a następnie zamknąć pokrywę. Zbiornika na wodę nie wolno zanurzać w wodzie.

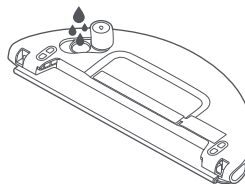

Przeostroga:

- Nie płucać zbiornika na wodę ani nie zanurzać go w wodzie. Aby uniknąć korozji i uszkodzeń, nie należy używać żadnych detergentów, środków dezynfekujących, stałych środków czyszczących ani innych środków do czyszczenia zbiornika na wodę.
- Nie należy dolewać gorącej wody do zbiornika na wodę, ponieważ może to spowodować jego deformację.

3. Wsuń zbiornik na wodę poziomo w dolną część odkurzacza z mopem, aż zatrzaśnie się na swoim miejscu.

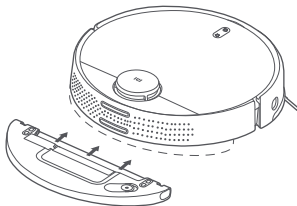

Uwaga:

- Przed użyciem wytrzeć płytki elektrody zbiornika na wodę suchą szmatką.
- Podczas mycia na mokro ustaw wirtualne ściany lub obszary zabronione dla wykładzin.
- Upewnij się, że zbiornik na wodę jest prawidłowo zamontowany, w przeciwnym razie odkurzac z mopem może kręcić się w kółko lub mieć trudności z pokonywaniem przeszkód.

Łączenie z aplikacją Mi Home/Xiaomi Home

Ten produkt obsługuje aplikację Mi Home/Xiaomi Home*. Używaj aplikacji Mi Home/Xiaomi Home do sterowania urządzeniem i obsługi innych inteligentnych urządzeń domowych.

Zeskanuj kod QR, aby pobrać i zainstalować aplikację. Jeśli aplikacja jest już zainstalowana, nastąpi przekierowanie do strony konfiguracji połączenia. Aby pobrać i zainstalować aplikację, możesz też wyszukać nazwę „Mi Home/Xiaomi Home” w sklepie z aplikacjami.



921CF654

Otwórz aplikację Mi Home/Xiaomi Home, naciśnij przycisk „+” w górnym prawym rogu ekranu i wykonaj polecenia, aby dodać urządzenie.



* Nazwa aplikacji Xiaomi Home obowiązuje w Europie (za wyjątkiem Rosji). Nazwa aplikacji wyświetlana w urządzeniu użytkownika jest obowiązkująca.

Uwaga:

- Wersja aplikacji mogła zostać uaktualniona. Wykonuj instrukcje bieżącej wersji aplikacji.
- Jeśli nie można zeskanować kodu QR, to aby dodać odkurzac, można wyszukać jego nazwę.
- W przypadku podłączenia odkurzacza do aplikacji Mi Home/Xiaomi Home za pomocą urządzenia z systemem iOS, to aby połączyć się z hotspotem odkurzacza „ijai-vacuum-v3_miapXXXX” postępuj zgodnie z instrukcjami w aplikacji.

Użytkowanie

Włączanie/wyłączanie

Naciśnij i przytrzymaj przycisk  przez 3 sekundy, aż zaświeci się wskaźnik i odkurzacz z mopem zostanie włączony. Gdy odkurzacz z mopem jest wyłączony i nie jest ładowany, naciśnij i przytrzymaj przycisk  przez 3 sekundy, aby go wyłączyć.

Szybkie tworzenie mapy

Przy pierwszym włączeniu odkurzacza z mopem w aplikacji nie jest dostępna żadna mapa. Umieść odkurzacz w stacji ładującej, a następnie wybierz w aplikacji opcję „Szybkie tworzenie mapy”. Odkurzacz z mopem zacznie tworzyć mapę bez sprzątanía, a następnie automatycznie powróci do stacji ładującej, aby dokończyć i zapisać mapę.

Uwaga: Podczas procesu tworzenia mapy nie należy przesuwać odkurzacza z mopem. Należy przechowywać go w miejscu niedostępnym dla dzieci i zwierząt domowych.



Odkurzanie lub odkurzanie z myciem na mokro

Włącz odkurzacz z mopem i naciśnij przycisk . Następnie odkurzacz z mopem automatycznie przejdzie w tryb odkurzania lub odkurzania i mycia na mokro, zgodnie z zainstalowanymi akcesoriami.

Tryb mycia z wibracją

Podczas mycia na mokro, tryb mycia z wibracją jest domyślnie włączony, aby zwiększyć efekt mycia i lepiej usuwać smugi z wody w porównaniu do standardowego trybu mycia. Ten tryb można wyłączyć za pomocą aplikacji. Po wyłączeniu odkurzacz z mopem przełączy się na standardowy tryb mycia.

Wstrzymywanie

Kiedy odkurzacz z mopem pracuje, naciśnij dowolny przycisk, aby go wstrzymać. Naciśnij przycisk , aby wznowić sprzątaníe. Naciśnij przycisk , aby zakończyć bieżące sprzątaníe i odesłać odkurzacz do stacji ładującej.

Tryb uśpienia

Odkurzacz z mopem automatycznie przejdzie w tryb uśpienia, jeśli nie pracuje lub jest używany przez ponad 5 minut w stanie nienaladowanym. Naciśnij dowolny przycisk lub użyj aplikacji, aby go obudzić. Odkurzacz z mopem automatycznie wyłączy się po trybie uśpienia przez 6 godzin.

Uwaga: Odkurzacz z mopem nie przejdzie w stan uśpienia, jeśli znajduje się w stacji ładującej.

Dodawanie wody lub czyszczenie wkładu myjącego podczas sprzątanía

Jeśli w trakcie zadania czyszczenia konieczne jest dolanie wody do zbiornika na wodę lub wyczyszczenie wkładu myjącego, naciśnij dowolny przycisk w celu wstrzymania pracy odkurzacza z mopem. Następnie wyjmij zbiornik na wodę, aby dołączyć wodę lub wyczyścić wkład myjący. Po dolaniu wody lub wyczyszczeniu wkładu myjącego zamontuj ponownie zbiornik na wodę oraz wkład myjący, a następnie naciśnij przycisk  w celu wznowienia zadania czyszczenia.



Powrót do stacji w celu ładowania

Włącz odkurzacz z mopem, a następnie naciśnij przycisk , aby wysłać odkurzacz z mopem do stacji w celu doładowania. Po zakończeniu sprzątanía odkurzacz z mopem automatycznie powróci do stacji dokującej, a wskaźnik będzie migał białym światłem. Jeśli podczas sprzątanía w odkurzaczu z mopem wyczerpie się akumulator, automatycznie powróci on do stacji ładującej w celu naładowania i po pełnym naładowaniu wznowi sprzątaníe w miejscu, w którym zostało przerwane.

Wznawianie czyszczenia

Odkurzacz z mopem jest wyposażony w funkcję wznawiania sprzątanía. Jeżeli odkurzacz z mopem zacznie się rozładowywać podczas czyszczenia, automatycznie powróci do stacji ładującej w celu naładowania. Po pełnym naładowaniu odkurzacza z mopem czyszczenie zostanie wznowione tam, gdzie zostało przerwane. Jeśli sprzątaníe zostanie zakończone ręcznie lub jeśli przeniesiesz lub uruchomisz odkurzacz z mopem podczas ładowania lub powrotu do stacji ładującej, sprzątaníe nie zostanie wznowione.

Resetowanie sieci Wi-Fi

Podczas przełączania na nowy router lub zmiany hasła do sieci Wi-Fi konieczne będzie zresetowanie połączenia Wi-Fi z odkurzaczem. W tym celu należy włączyć odkurzacz z mopem, a następnie jednocześnie nacisnąć i przytrzymać przez 7 sekund przyciski  i , aż zostanie wyemitowany komunikat głosowy „Resetowanie połączenia Wi-Fi i przejście w tryb konfiguracji sieci”. Gdy połączenie Wi-Fi zostanie zresetowane, można ponownie podłączyć odkurzacz z mopem.

Uwaga: Obsługiwane są wyłącznie sieci Wi-Fi 2,4 GHz

Resetowanie/przywracanie systemu

"Aby zresetować system: Użyj szpilki, aby wcisnąć i przytrzymać przycisk resetowania przez 3 sekundy, aż zostanie wyemitowany komunikat głosowy „Pomyślnie zresetowano system”. Następnie odkurzacz z mopem zostanie automatycznie uruchomiony ponownie, a ustawienia, takie jak zaplanowane czyszczenie i połączenie Wi-Fi, zostaną przywrócone do oryginalnych ustawień fabrycznych.

Aby przywrócić system do poprzedniej wersji oprogramowania układowego: Użyj szpilki, aby wcisnąć i przytrzymać przycisk resetowania przez 10 sekund, aż zostanie wyemitowany komunikat głosowy „Pomyślnie przywrócono system”. Następnie odkurzacz z mopem zostanie automatycznie uruchomiony ponownie, a ustawienia, takie jak zaplanowane czyszczenie i połączenie Wi-Fi, zostaną przywrócone do oryginalnych ustawień fabrycznych."

Uwaga: Po zresetowaniu lub przywróceniu systemu, odkurzacz z mopem musi być ponownie podłączony do aplikacji, a odpowiednie ustawienia w aplikacji zostaną wyczyszczone.

Wybieranie trybów/poziomy wody

Można wybrać różne tryby i poziomy wody w aplikacji Mi Home/Xiaomi Home.

Tryb „nie przeszkadzać”

W trybie „nie przeszkadzać” odkurzacz z mopem nie wznowi sprzątnięcia, nie wykona zaplanowanego sprzątnięcia ani nie wyda ostrzeżeń głosowych.

Tryb „nie przeszkadzać” jest domyślnie włączony od godziny 23:00 do 9:00 rano i można go wyłączyć w aplikacji.

Uwaga: W trybie „nie przeszkadzać” wskaźnik odkurzacza z mopem zgaśnie po ładowaniu odkurzacza z mopem przez 1 minutę.

Czyszczenie wszystkich obszarów

Jeśli wybierzesz opcję sprzątnięcia wszystkich obszarów, gdy nie jest zapisana żadna mapa, odkurzacz z mopem będzie czyścił kolejno obszary w kształcie kwadratu o wymiarach 6 × 6 metrów. Po zapisaniu mapy w aplikacji i wybraniu opcji sprzątnięcia wszystkich obszarów, odkurzacz z mopem automatycznie posprząta każde pomieszczenie zgodnie z zaplanowaną trasą. Po zakończeniu czyszczenia urządzenie powróci do stacji ładującej.

Zapisywanie map

Po szybkim utworzeniu mapy przez odkurzacz z mopem lub powrocie do stacji ładującej w celu naładowania po wykonaniu zadania sprzątnięcia zaktualizowana mapa zostanie automatycznie zapisana w aplikacji Mi Home/Xiaomi Home. Po utworzeniu mapy można użyć aplikacji do dzielenia lub łączenia obszarów lub dostosować nazwy pomieszczeń.

Czyszczenie wzdłuż krawędzi

Po wybraniu w aplikacji opcji czyszczenia wzdłuż krawędzi odkurzacz z mopem automatycznie zidentyfikuje obszar do sprzątnięcia i posprząta wzdłuż krawędzi. Po sprzątnięciu odkurzacz z mopem automatycznie powróci do stacji ładującej w celu naładowania.

Czyszczenie strefowe

W aplikacji można ustawić sprzątnięcie strefowe, a odkurzacz z mopem będzie sprzątał wybrane obszary.

Uwaga: Sprzątnięcie strefowe nie zapewnia całkowitego utrzymania odkurzacza w wybranych obszarach podczas sprzątnięcia. Usuń wszelkie przeszkody wokół obszarów przed czyszczeniem na wypadek, gdyby odkurzacz z mopem wyjechał poza wybrane obszary.

Czyść w tamtym miejscu

Możesz użyć w aplikacji funkcji „Czyść w tamtym miejscu”, aby ustawić punkt docelowy na mapie. Odkurzacz z mopem automatycznie przejdzie do punktu docelowego i wyczyści obszar w kształcie kwadratu o wymiarach 2 × 2 metry, którego środek będzie stanowił punkt docelowy.

Zaplanowane czyszczenie

W aplikacji można zaplanować czas czyszczenia. Odkurzacz z mopem automatycznie rozpocznie sprzątanie w zaplanowanym czasie, a po zakończeniu sprzątania wróci do stacji ładującej.

Uwaga: W trakcie ustawionego okresu „nie przeszkadzać” lub jeśli jest włączony tryb „nie przeszkadzać”, odkurzacz z mopem nie wykona zaplanowanego sprzątania.

Wirtualne ściany / obszar zabroniony

Za pomocą aplikacji można skonfigurować wirtualne ściany i obszary zabronione, aby zapobiec przechodzeniu odkurzacza z mopem do obszarów, które nie mają być czyszczone.

Uwaga:

- Przed użyciem tej funkcji mapa musi być zapisana w aplikacji.
- Przeniesienie odkurzacza z mopem lub znaczna zmiana układu mieszkania może spowodować unieważnienie zapisanych map i utratę wirtualnych ścian i obszarów zabronionych.

Pielęgnacja i konserwacja

Pojemnik na kurz

1. Otwórz pokrywę odkurzacza z mopem i naciśnij przycisk zwalniający pojemnik na kurz, aby go wyjąć.

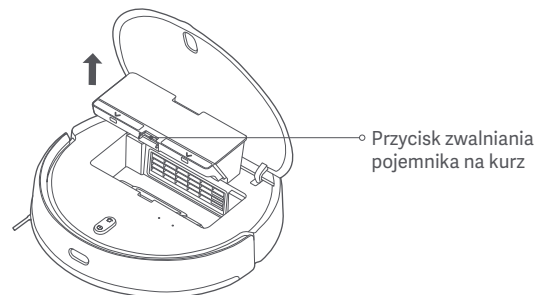

2. Otwórz pokrywę pojemnika na kurz i opróżnij go.

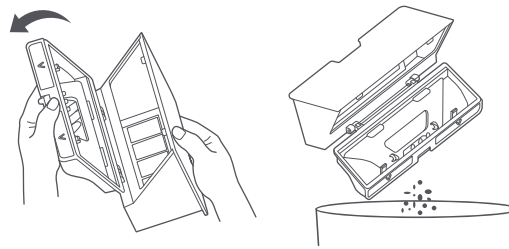

3. Wyjmij filtr i użyj narzędzia do czyszczenia, aby wyczyścić pojemnik na kurz i filtr, a następnie umyj je czystą wodą. Po całkowitym wysuszeniu zamontuj z powrotem pojemnik na kurz i filtr.

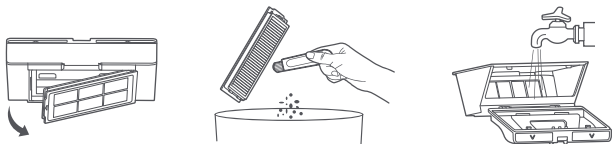

Uwaga: Zaleca się dokładne czyszczenie pojemnika na kurz co najmniej raz w tygodniu. Przed użyciem należy upewnić się, że pojemnik na kurz i filtr zostały całkowicie wysuszone (przynajmniej przez 24 godziny).

Zbiornik na wodę

Naciśnij i przytrzymaj jednocześnie oba przyciski zwalnające zbiornik na wodę, a następnie wsuń go z dolnej części odkurzacza z mopem, jak pokazano na rysunku.

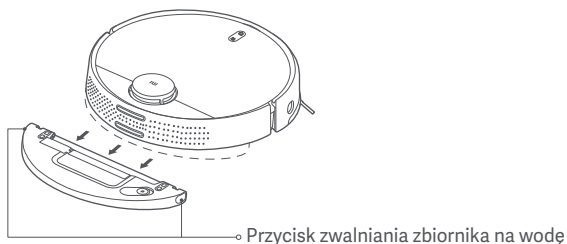

Uwaga: Po myciu natychmiast wyjąć zbiornik na wodę, opróżnić go z pozostałej wody, wyczyścić i osuszyć wkład myjący, aby zapobiec tworzeniu się nieprzyjemnego zapachu i wilgoci.

Szczotka

1. Odwróć odkurzacz z mopem, naciśnij i przytrzymaj dwa przyciski zwalnające, aby zdjąć pokrywę szczotki.
2. Wyjmij szczotkę do góry.
3. Pociągnij tuleję szczotki.
4. Obróć uchwyty szczotek, aż znak wyrównania na każdym uchwycie znajdzie się w jednej linii ze znakiem odblokowania, a następnie usuń uchwyty z obu końców szczotki.
5. Użyj ostrza narzędzia do czyszczenia, aby wyciąć włosy zaplątane na szczotce, i dokładnie wyczyścić szczotkę.
6. Ponownie zamontuj uchwyty i tuleję szczotki.
7. Ponownie zamontuj szczotkę i pokrywę szczotki, a następnie wciśnij ją mocno na miejsce.

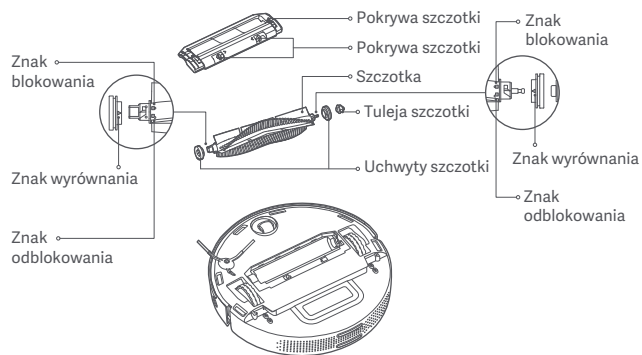

Czyszczenie szczotki

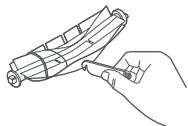

Przetnij włosy

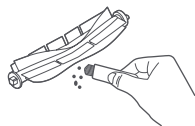

Usuń kurz i inne zabrudzenia

Uwaga: Zaleca się wymianę szczotki co 6–12 miesięcy, aby zapewnić optymalne czyszczenie.

Szczotka boczna

1. Odwróć odkurzacz z mopem i usuń śruby mocujące na miejscu boczną szczotkę.
2. Wyjmij i oczyść boczną szczotkę.
3. Załóż ponownie boczną szczotkę i dokręć śruby.

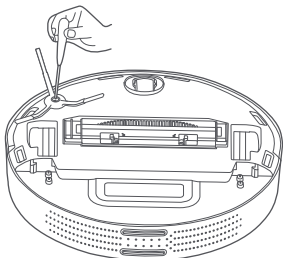

Uwaga: Zaleca się wymianę szczotki co 3–6 miesięcy, aby zapewnić optymalne czyszczenie.

Koło samonastawne

1. Odwróć odkurzacz z mopem i wyjmij koło samonastawne.
2. Oczyść koło samonastawne z włosów, brudu i zanieczyszczeń.
3. Ponownie zamontuj koło samonastawne.

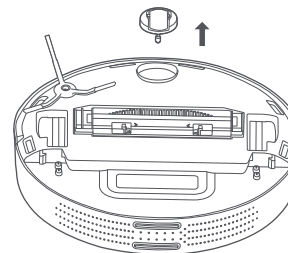

Czujniki

Do okresowego czyszczenia czujników upadku i czujnika podczewieni do wykrywania krawędzi należy używać miękkiej, suchej ściereczki.

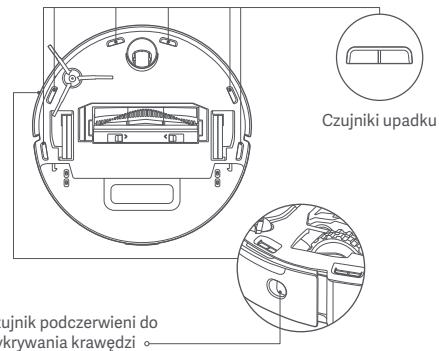

Uwaga: Do czyszczenia czujników nie należy używać środków chemicznych, takich jak detergenty lub środki rozpylane.

Często zadawane pytania

Problem	Rozwiązanie
Nie można włączyć odkurzacza z mopem.	Poziom naładowania akumulatora jest niski. Doładuj odkurzacza z mopem i spróbuj ponownie.
Odkurzacza z mopem nie może rozpocząć sprzątania.	Poziom naładowania akumulatora jest niski. Doładuj odkurzacza z mopem i spróbuj ponownie.
Odkurzacza z mopem nie może powrócić do stacji ładującej.	W pobliżu stacji ładującej jest zbyt wiele przeszkód. Zadbaj, aby wokół stacji ładującej było więcej wolnego miejsca. Odkurzacza z mopem jest zbyt daleko od stacji ładującej. Przenieś odkurzacza bliżej stacji ładującej i spróbuj ponownie.
Odkurzacza z mopem działa nieprawidłowo.	Wyłącz odkurzacza z mopem i włącz go ponownie.
Odkurzacza z mopem wydaje nietypowe dźwięki.	Ciało obce może utknąć w szczotce, szczotce bocznej lub w lewym/prawym kole. Wyłącz odkurzacza z mopem i usuń wszelkie zanieczyszczenia.
Odkurzacza z mopem czyści mniej efektywnie lub pozostawia kurz.	Pojemnik na kurz jest pełny. Należy go opróżnić. Filtr jest zapchany. Należy go oczyścić. Jakiś obiekt zaplątał się w szczotce. Należy go usunąć.
Odkurzacza z mopem jest w trybie offline.	Sygnal sieci Wi-Fi jest za słaby. Należy upewnić się, że odkurzacza z mopem znajduje się w obszarze z dobrym zasięgiem sieci Wi-Fi. Wystąpił problem z połączeniem Wi-Fi. Zresetuj sieć Wi-Fi i pobierz najnowszą wersję aplikacji, a następnie spróbuj ponownie nawiązać połączenie.

Problem	Rozwiązanie
Odkurzacza z mopem nie może wznowić sprzątania.	Upewnij się, że odkurzacza z mopem nie jest w trybie „nie przeszkadzać”, ponieważ ten tryb uniemożliwi wznowienie sprzątania. Upewnij się, że nie używasz aplikacji do wysyłania odkurzacza z powrotem do stacji ładującej, nie naciskasz przycisku dokowania ani nie przenosisz odkurzacza z mopem z powrotem do stacji ładującej. Te działania uniemożliwią odkurzacza z mopem wznowienie sprzątania.
Odkurzacza z mopem nie można naładować.	Upewnij się, że wokół stacji ładującej jest wystarczająco dużo wolnej przestrzeni, a jej styki ładowania są wolne od kurzu i innych zanieczyszczeń. Temperatura otoczenia jest zbyt niska (poniżej 0°C) lub zbyt wysoka (powyżej 35°C).
Odkurzacza z mopem nie rozpoczyna zaplanowanego czyszczenia.	Upewnij się, że odkurzacza z mopem jest podłączony do sieci, w przeciwnym razie nie będzie można zsynchronizować czasu i wykonać zaplanowanych czyszczeń. Upewnij się, że odkurzacza z mopem nie jest w trybie „nie przeszkadzać”, ponieważ ten tryb uniemożliwi wykonanie zaplanowanego sprzątania.
Odkurzacza z mopem ciągle się wyłącza.	Upewnij się, że odkurzacza z mopem jest podłączony do sieci i przez cały czas pozostaje w zasięgu sieci Wi-Fi.
Odkurzacza z mopem nie można podłączyć do aplikacji Mi Home/Xiaomi Home.	Upewnij się, że stacja ładująca i odkurzacza z mopem znajdują się w zasięgu sieci Wi-Fi i dociera do nich dobry sygnał. Postępuj zgodnie z instrukcjami w podręczniku użytkownika, aby zresetować połączenie Wi-Fi, i spróbuj ponownie podłączyć odkurzacza z mopem.

Rozwiązywanie problemów

Gdy wystąpi błąd, słychać będzie alert głosowy. Należy zapoznać się z rozwiązaniem podanym w tabeli przy danym komunikacie głosowym.

Komunikat o błędzie	Rozwiązanie	Komunikat o błędzie	Rozwiązanie
Przed rozpoczęciem sprzątanía sprawdź, czy czujnik laserowy odległości nie jest zasłonięty.	Usuń wszelkie ciała obce, które mogą blokować lub zasłaniać laserowy czujnik odległości, lub przenieś odkurzac z mopem w nowe miejsce i ponownie go włącz.	Usuń wszelkie przeszkody w pobliżu odkurzacza z mopem i spróbuj ponownie.	Odkurzac z mopem mógł zostać zablokowany lub zatrzymany. Usuń wszelkie przeszkody obecne wokół niego.
Przetrzyj czujnik upadku i przenieś odkurzac z mopem w nowe miejsce, aby go uruchomić.	Część odkurzacza z mopem może znajdować się poza podłożem. Należy ponownie ustawić odkurzac z mopem, a następnie uruchomić go ponownie. Czujniki upadku mogą być zabrudzone. Wytrzyj je do czysta i spróbuj ponownie.	Przetrzyj czujnik podczerwieni wzdłuż krawędzi.	Krawędziowy czujnik podczerwieni może być zabrudzony. Wytrzyj go do czysta i spróbuj ponownie.
Usuń obcą substancję z czujnika zderzeniowego.	Czujnik zderzeniowy może być uszkodzony. Delikatnie postukaj w niego kilka razy, aby usunąć wszelkie ciała obce. Jeśli nic nie wypadnie, przenieś odkurzac z mopem w inne miejsce i włącz go.	Sprawdź, czy jest zamontowany pojemnik na kurz.	Zamontuj pojemnik na kurz oraz filtr. Upewnij się, że są one zabezpieczone na miejscu.
Aby go uruchomić, przenieś odkurzac z mopem na poziomą powierzchnię.	Podczas uruchamiania odkurzac z mopem jest przechylony. Przenieś odkurzac z mopem na równą powierzchnię i uruchom go ponownie. Można również zresetować poziomowanie odkurzacza z mopem w aplikacji, a następnie ponownie go włączyć.	Upewnij się, że zbiornik na wodę jest zamontowany.	Zamontuj zbiornik na wodę i upewnij się, że zatrasnął się na swoim miejscu.
Umieść odkurzac z mopem na podłodze, aby rozpocząć.	Koło może znajdować się poza podłożem. Ponownie ustawić odkurzac z mopem i uruchom go.	Przenieś odkurzac z mopem do stacji ładującej.	Odkurzac z mopem nie wykrywa położenia stacji dokującej. Umieścić odkurzac z mopem z powrotem w stacji ładującej.
		Poziom naładowania baterii jest zbyt niski; naładuj ją.	Z powodu niskiego poziomu naładowania akumulatora nie można normalnie włączyć odkurzacza z mopem. Umieść odkurzac z mopem z powrotem w stacji ładującej w celu naładowania.

Dane techniczne

Odkurzacz z mopem

Nazwa	Automatyczny odkurzacz
Model	MJST1SHW
Wymiary elementu	φ 353 × 96,5 mm
Moc znamionowa	35,6 W
Napięcie znamionowe	14,4 V ---
Napięcie ładowania	20 V ---
Pojemność akumulatora	4800 mAh (pojemność znamionowa) 5200 mAh (pojemność nominalna)
Masa netto	3,6 kg
Łączność bezprzewodowa	Wi-Fi IEEE 802.11 b/g/n 2,4 GHz
Częstotliwość robocza	2412–2472 MHz
Maksymalna moc wyjściowa	<20 dBm

Stacja ładująca

Model	CDZ1SHW
Znamionowe wejściowe	100–240 V~ 50/60 Hz 0,8 A
Znamionowa moc wyjściowa	20V--- 1,8 A
Wymiary elementu	150 × 80,5 × 101 mm

W normalnych warunkach użytkowania to urządzenie powinno znajdować się w odległości 20 cm od anteny i ciała użytkownika.

Informacje dotyczące europejskiej dyrektywy WEEE



Wszystkie produkty oznaczone tym symbolem są uznane za odpady sprzętu elektrycznego i elektronicznego (WEEE) zgodnie z Dyrektywą 2012/19/UE) i nie mogą być wyrzucane po zakończeniu okresu użytkowania wraz z innymi odpadami. W celu ochrony zdrowia ludzi oraz środowiska naturalnego należy przekazać zużyty sprzęt do wyznaczonego punktu utylizacji wyznaczonego przez instytucje rządowe lub lokalne. Prawidłowe usunięcie zużytego produktu pomaga w zapobieganiu potencjalnym negatywnym skutkom oddziaływania na środowisko naturalne i zdrowie ludzi. Więcej informacji można uzyskać w urzędzie lokalnym lub od instalatora.

Wersja podręcznika użytkownika: V 1.0

Sicherheitshinweise

Lesen Sie diese Handbuch vor der Verwendung sorgfältig und bewahren Sie es auf, um zukünftig die Informationen nachlesen zu können.

Dieses Produkt ist nur für die Bodenreinigung in einer häuslichen Umgebung bestimmt. Es darf nicht im Freien, auf anderen Oberflächen als dem Fußboden oder in einer kommerziellen oder industriellen Umgebung verwendet werden.

Nutzungseinschränkungen

- Dieses Gerät ist für Kindern ab einem Alter von 8 und Personen geeignet, die körperlich, sensorisch oder geistig behindert sind oder nicht über ausreichend Erfahrung oder Kenntnisse verfügen, wenn sie eine Beaufsichtigung oder Anweisung zur Nutzung des Geräts im Hinblick auf Sicherheit erfahren haben und wissen, welche Gefahren auftreten können.
- Das Gerät darf nur mit dem mitgelieferten Netzteil verwendet werden.
- Dieses Gerät enthält Akkus, die nur von Fachpersonal ausgewechselt werden dürfen.
- Halten Sie die Reinigungsbürste von Kindern fern.
- Halten Sie Haare, Kleidung, Finger und andere Körperteile von den Öffnungen und beweglichen Teilen fern.
- Benutzen Sie den Staubsauger-Wischer nicht zum Aufwischen oder Aufsaugen brennender Substanzen.
- Heben Sie den Staubsauger-Wischer nicht an seiner Laserradarabdeckung hoch.

- Achten Sie darauf, dass der Staubsauger-Wischer ausgeschaltet und die Ladestation vom Netz getrennt ist, bevor Sie Reinigungs- oder Wartungsarbeiten durchführen.
- Dieser Staubsauger-Wischer ist nur für die Reinigung von Böden im Wohnumfeld vorgesehen. Benutzen Sie ihn nicht im Außenbereich, zum Beispiel auf dem Balkon, oder auf anderen Flächen als Fußböden, wie z. B. einem Sofa, oder im gewerblichen oder industriellen Bereich.
- Benutzen Sie den Staubsauger-Wischer nicht auf erhöhten Flächen, wie Dachböden, offenen Balkonen oder Möbeln, solange keine schützende Absperrung vorhanden ist.
- Benutzen Sie den Staubsauger-Wischer nicht in Umgebungen, in denen die Temperaturen über 35 °C oder unter 0 °C liegen, und auch nicht auf Böden mit Flüssigkeiten oder klebrigen Substanzen.
- Heben Sie Kabel vom Boden auf, bevor Sie den Staubsauger-Wischer benutzen, um zu verhindern, dass diese während der Reinigung mitgezogen werden.
- Lassen Sie keine zerbrechlichen oder losen Gegenstände, wie zum Beispiel Vasen oder Plastiktüten, auf dem Boden liegen, damit der Staubsauger-Wischer diese nicht einsaugen kann oder gegen sie stößt und sie beschädigt.
- Setzen Sie keine Kinder, Haustiere oder andere Gegenstände auf den parkenden oder fahrenden Staubsauger-Wischer.
- Reinigen Sie keine Teppichböden mit dem Staubsauger-Wischer.
- Achten Sie darauf, dass der Staubsauger-Wischer keine harten oder spitzen

Gegenstände wie z. B. Baumaterial, Glas und Nägel aufsaugen kann.

- Sprühen Sie keine Flüssigkeiten in den Staubsauger-Wischer (achten Sie darauf, dass der Staubbehälter vollständig getrocknet ist, bevor Sie ihn wieder einsetzen).
- Stellen Sie den Staubsauger-Wischer nicht auf den Kopf (das Gehäuse des Laserradars darf den Boden niemals berühren).
- Halten Sie sich an die Anweisungen in der Benutzerhandbuch. Es wird keine Garantie übernommen für Verluste und Schäden, die durch unsachgemäßen Gebrauch entstehen.
- Der Laserradar dieses Produkts erfüllt die Anforderungen der Sicherheitsnorm IEC 60825-1:2014 für ein Laserprodukt der Klasse 1 und erzeugt keine gefährliche Laserstrahlung.

Akkus und Ladung

- **WARNUNG:** Verwenden Sie keine Akkus von Drittanbietern. Darf nur mit CDZ1SHW Ladestation verwendet werden.
- Sie dürfen den Akku und die Ladestation nicht zerlegen, reparieren oder modifizieren.
- Platzieren Sie die Ladestation nicht in der Nähe von Wärmequellen.
- Die Ladekontakte der Ladestation dürfen nicht mit nassen Händen oder nassem Stoff gereinigt oder abgewischt werden.
- Wenn der Staubsauger-Wischer für eine längere Zeit nicht benutzt wird, laden Sie

ihn voll auf, schalten ihn aus und lagern ihn an einem kühlen und trockenen Ort. Laden Sie den Staubsauger-Wischer mindestens einmal alle 3 Monate auf, um eine Tiefentladung des Akkus zu vermeiden.

- Der Lithium-Ionen-Akku enthält umweltgefährdende Stoffe. Bevor der Staubsauger-Wischer entsorgt wird, muss zunächst der Akku entfernt werden, anschließend muss in Übereinstimmung mit den lokalen Gesetzen und Vorschriften des Landes oder der Region, in dem er benutzt wurde, eine Entsorgung oder Wiederverwertung stattfinden.
- Bevor Sie Akkus aus dem Gerät entfernen, sollten Sie die Akkus zunächst entleeren und sich vergewissern, dass das Gerät vom Stromnetz getrennt ist. Entfernen Sie die Schraube an der Unterseite und nehmen Sie die Abdeckung ab.
- Ziehen Sie den Akkustecker ab und entfernen Sie dann die Akkus. Beschädigen Sie den Akku nicht, um Verletzungen zu vermeiden.
- Geben Sie die Akkus zum professionellen Recycling.



Hiermit bestätigt Xiaomi Communications Co., Ltd. dass das Funkgerät des Typs MJST1SHW mit der Verordnung 2014/53/EU in Einklang steht. Der vollständige Wortlaut der EU-Konformitätserklärung ist unter der folgenden Internetadresse abrufbar: <http://www.mi.com/global/service/support/declaration.html>

Ein detailliertes elektronisches Handbuch finden Sie unter www.mi.com/global/service/userguide

Produktübersicht

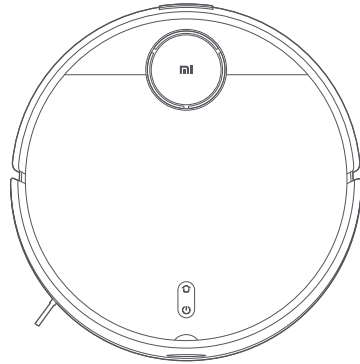

Staubsauger-Wischer

Zubehörliste

Vorinstallierte Zubehörteile

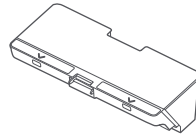

Staubbehälter

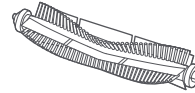

Bürste

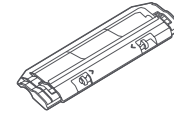

Bürstenabdeckung

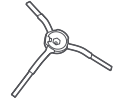

Seitenbürste

Andere Zubehörteile

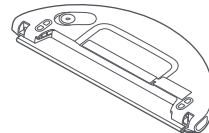

Wasserbehälter (mit angebrachtem Wischbezug für den Modus „Saugen und Wischen“)

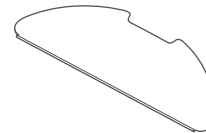

Wischbezug (Ersatz)

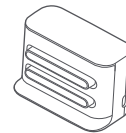

Ladestation

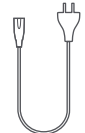

Stromkabel

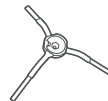

Seitenbürste (Ersatz)



Reinigungswerkzeug

Hinweis: Abbildungen des Produkts, des Zubehörs und der Benutzeroberfläche in der Benutzerhandbuch dienen nur als Referenz. Die tatsächlichen Produkte und Funktionen können aufgrund von Produktverbesserungen variieren.

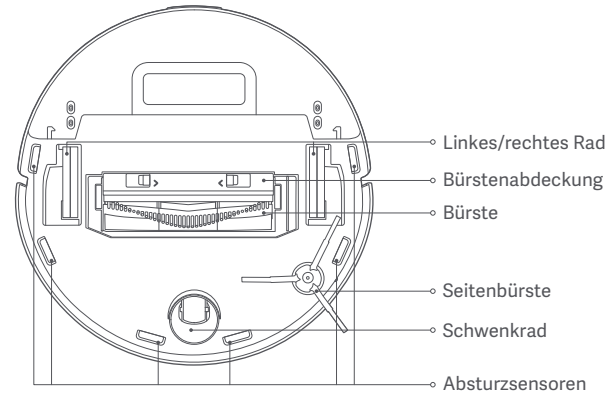
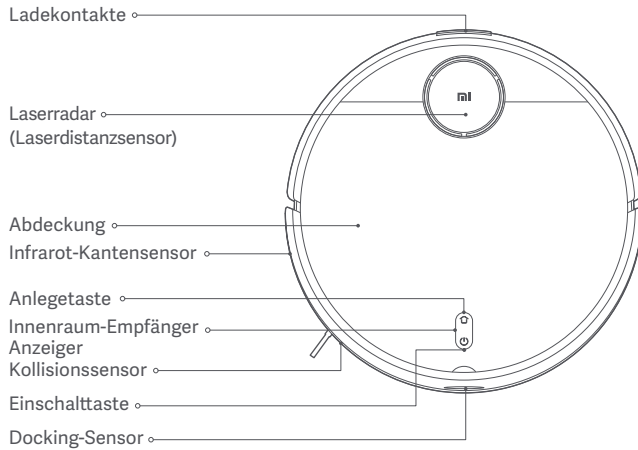

Einschalttaste

Ein-/Ausschalten: 3 Sekunden lang gedrückt halten
Start/Pause: Drücken

Anlegetaste

Pause: Im Betrieb drücken
Andockvorgang starten: Im pausierten Zustand drücken
Andockvorgang beenden: Im angedockten Zustand drücken

Betriebsanzeige

Gelb	WLAN-Verbindung nicht hergestellt
Gelb pulsierend	Wird geladen (Akkustand <15 %)
Gelb blinkend	Schwacher Akku/Fehler/Warten auf WLAN-Verbindung
Weiß	Eingeschaltet/Normalbetrieb/Vollständig geladen/WLAN-Verbindung hergestellt/Firmware wird heruntergeladen
Weiß blinkend	Rückkehr zur Ladestation zum Aufladen
Weiß pulsierend	Firmware-Aktualisierung/Wird geladen (Akkustand \geq 15 %)

Staubsauger-Wischer



Ladestation (an einer Wand aufstellen)

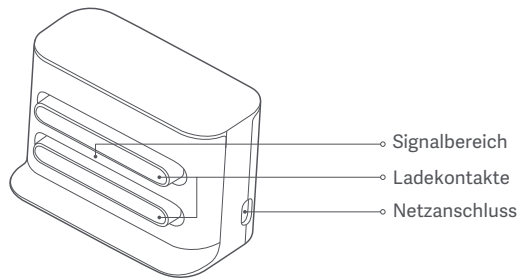

Staubbehälter

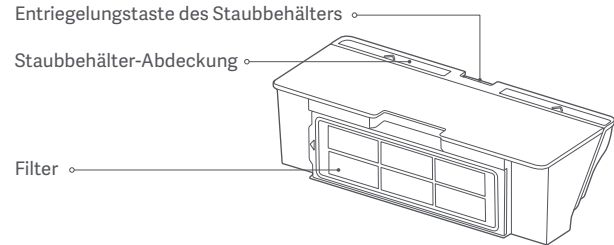

Hinweis: Der Staubbehälter muss sowohl im Modus „Saugen“ als auch im Modus „Saugen und Wischen“ eingesetzt sein, damit der Staubsauger-Wischer eingeschaltet werden kann.

Wasserbehälter (für den Modus „Saugen und Wischen“)

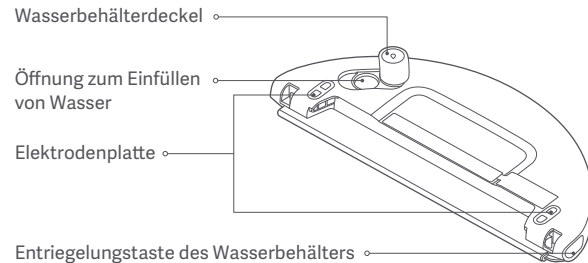

Hinweis: Im Wasserbehälter kann sich noch ein Rest Wasser von der Qualitätskontrolle befinden. Dies ist normal.

Installation

Ladestation an einer Wand aufstellen und mit einer Steckdose verbinden

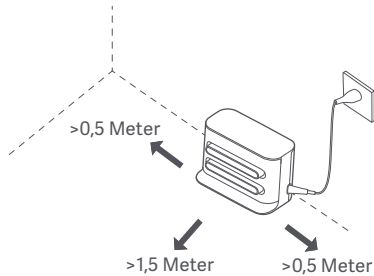

Hinweis:

- Stellen Sie die Ladestation nicht an einer Stelle mit direkter Sonneneinstrahlung auf.
- Achten Sie darauf, dass die Ladestation nach vorne 1,5 Meter und auf jeder Seite 0,5 Meter freien Platz hat.
- Lassen Sie keine Stromkabel herumliegen, damit der Staubsauger-Wischer sich nicht darin verfangen und so die Ladestation wegziehen oder aus der Steckdose ziehen kann.

Entfernung der Schutzleisten

Vor dem Betrieb des Staubsauger-Wischers müssen die Schutzleisten auf jeder Seite entfernt werden.

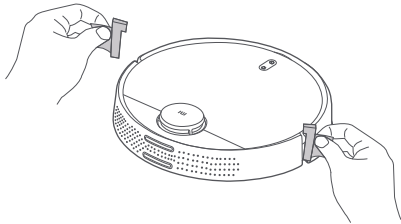

Laden

Setzen Sie den Staubsauger-Wischer beim ersten Gebrauch manuell zum Laden in die Ladestation. Achten Sie darauf, dass die Ladekontakte des Staubsauger-Wischers und der Ladestation miteinander ausgerichtet sind. Im täglichen Betrieb können Sie direkt die Taste  drücken, damit der Staubsauger-Wischer zum Laden zur Ladestation zurückkehrt.

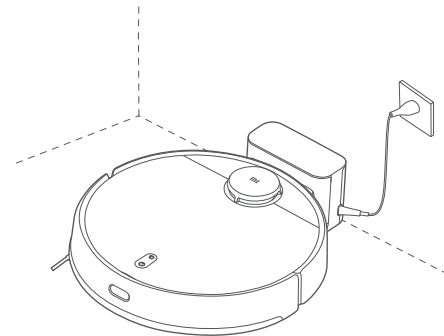

Hinweis:

- Wenn der Staubsauger-Wischer wegen eines schwachen Akkus nicht eingeschaltet werden kann, setzen Sie ihn zum Laden in die Ladestation.
- Der Staubsauger-Wischer schaltet sich automatisch ein, wenn er sich in der Ladestation befindet. Während des Ladens kann er nicht ausgeschaltet werden.

Installation der Zubehörteile für den gewünschten Modus

Modus „Saugen“ (Einsetzen des Staubbehälters):

Öffnen Sie die Abdeckung des Staubsauger-Wischers, setzen Sie den Staubbehälter ein, und lassen Sie ihn einrasten.

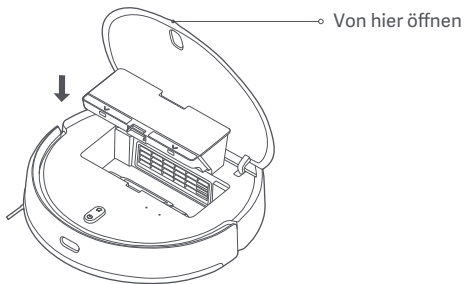

Hinweis: Eine regelmäßige Reinigung des Staubbehälters verhindert Verschmutzungen, die zu einer schlechteren Leistung des Staubsauger-Wischers führen.

Modus „Saugen und Wischen“ (Einsetzen von Staubbehälter, Wasserbehälter und Wischbezug):

1. Schieben Sie den Wischbezug über den Schlitz des Wasserbehälters, und drücken Sie ihn fest auf das Klettband.

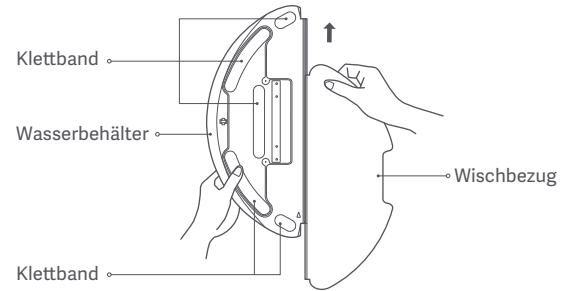

2. Öffnen Sie den Deckel des Wasserbehälters, füllen Sie den Behälter und schließen Sie den Deckel wieder. Der Wassertank darf auf keinen Fall in Wasser eingetaucht werden.

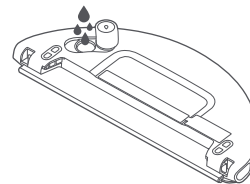

Vorsicht:

- Spülen Sie den Wasserbehälter nicht, und tauchen Sie ihn nicht in Wasser ein. Verwenden Sie zur Reinigung des Wasserbehälters kein Spülmittel, Desinfektionsmittel, Seife oder andere Reinigungsprodukte, um Korrosion und Beschädigungen zu vermeiden.
- Füllen Sie kein heißes Wasser in den Wasserbehälter, da sich der Behälter dadurch verformen könnte.

3. Schieben Sie den Wasserbehälter horizontal in die Unterseite des Staubsauger-Wischers, bis er einrastet.

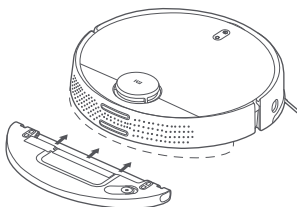

Hinweis:

- Wischen Sie die Elektrodenkontakte des Wassertanks vor dem Gebrauch mit einem trockenen Tuch sauber.
- Richten Sie für das Wischen virtuelle Wände oder Sperrzonen für Bereiche mit Teppichboden ein.
- Achten Sie darauf, dass der Wasserbehälter korrekt eingesetzt ist, damit der Staubsauger-Wischer sich nicht im Kreis dreht und weiterhin Hindernisse umfahren kann.

Verbinden mit der Mi Home/Xiaomi Home-App

Dieses Produkt funktioniert mit der Mi Home/Xiaomi Home-App*. Verwenden Sie die Mi Home/Xiaomi Home-App für die Steuerung Ihres Geräts und für die Interaktion mit anderen Smart Home-Geräten.

Scannen Sie den QR-Code, um die App herunterzuladen und zu installieren. Ist die App bereits installiert, werden Sie zur Verbindungseinrichtungs-Seite weitergeleitet. Sie können aber auch im App Store nach „Mi Home/Xiaomi Home“ suchen, um die App herunterzuladen und zu installieren.

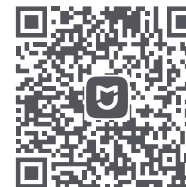

921CF654

Öffnen Sie die Mi Home-/Xiaomi Home-App, tippen Sie auf das „+“ oben rechts und befolgen Sie die Anweisungen auf dem Bildschirm, um Ihr Gerät hinzuzufügen.



* In Europa (außer in Russland) wird die App unter dem Namen Xiaomi Home-App geführt. Der auf Ihrem Gerät angezeigte Name der App sollte standardmäßig verwendet werden.

Hinweis:

- Die Version der App wurde möglicherweise aktualisiert. Befolgen Sie bitte die Anweisungen zur aktuellen App-Version.
- Wenn der QR-Code des Staubsauger-Wischers nicht gescannt werden kann, können Sie nach seinem Namen suchen, um ihn hinzuzufügen.
- Um den Staubsauger-Wischer auf einem iOS-Gerät mit der Mi Home/Xiaomi Home-App zu verbinden, folgen Sie den Anweisungen in der App zum Verbinden des Hotspots "ijai-vacuum-v3_miapXXXX".

Verwendung

Ein-/Ausschalten

Drücken Sie die Taste  3 Sekunden lang, bis die Anzeige leuchtet und der Staubsauger-Wischer eingeschaltet ist. Wenn der Staubsauger-Wischer pausiert ist und nicht geladen wird, drücken Sie die Taste  3 Sekunden lang, um ihn auszuschalten.

Schnelle Kartenerstellung

Beim ersten Einschalten des Staubsauger-Wischers gibt es in der App keine verfügbare Karte. Setzen Sie den Staubsauger-Wischer in die Ladestation, und wählen Sie in der App „Schnelle Kartenerstellung“ aus. Der Staubsauger-Wischer fängt an, eine Karte zu erstellen, ohne dabei zu reinigen. Dann kehrt er automatisch zur Ladestation zurück, um die Karte fertigzustellen und zu speichern.

Hinweis: Bewegen Sie den Staubsauger-Wischer beim Vorgang der Kartenerstellung nicht. Halten Sie Kinder und Haustiere fern.



„Saugen“ oder „Saugen und Wischen“

Schalten Sie den Staubsauger-Wischer ein, drücken Sie die Taste  . Der Staubsauger-Wischer geht je nach eingesetzten Zubehörteilen automatisch in den Modus „Saugen“ oder „Saugen und Wischen“.

Scheuermodus

Beim Wischen ist der Scheuermodus standardmäßig eingeschaltet, um den Wischeffekt zu verstärken. Wasserflecken werden besser entfernt als im Standardwischmodus. Dieser Modus kann in der App deaktiviert werden. Wenn dieser Modus ausgeschaltet ist, geht der Staubsauger-Wischer in den Standardwischmodus.

Pausiert

Während des Betriebs können Sie jede Taste drücken, um den Staubsauger-Wischer zu pausieren. Drücken Sie die Taste  , um die Reinigung fortzusetzen. Drücken Sie die Taste  , um die Reinigung zu beenden und den Staubsauger-Wischer zur Ladestation zurückzuschicken.

Energiesparmodus

Wenn der Staubsauger-Wischer im Zustand „keine Ladung“ mehr als 5 Minuten lang nicht bedient wird, geht er automatisch in den Energiesparmodus. Sie können ihn mit jeder Taste oder der App wieder aktivieren. Der Staubsauger-Wischer wird nach mehr als 6 Stunden im Energiesparmodus automatisch ausgeschaltet.

Hinweis: Der Staubsauger-Wischer geht nicht in den Energiesparmodus, wenn er sich in der Ladestation befindet.

Hinzufügen von Wasser bzw. Reinigung des Wischbezugs während des Reinigungsvorgangs

Wenn Sie während eines Reinigungsvorgangs mehr Wasser hinzufügen oder den Wischbezug reinigen möchten, drücken Sie eine beliebige Taste, um den Staubsauger-Wischer zu pausieren. Dann können Sie den Wasserbehälter entfernen, um Wasser hinzuzufügen, oder den Wischbezug reinigen. Wenn Sie fertig sind, setzen Sie den Wasserbehälter und Wischbezug wieder ein und drücken die Taste  , um den Reinigungsvorgang fortzusetzen.



Rückkehr zur Ladestation zum Aufladen

Wenn der Staubsauger-Wischer eingeschaltet ist, drücken Sie die Taste  , damit der Staubsauger-Wischer zum Laden zur Ladestation zurückkehrt. Der Staubsauger-Wischer kehrt nach Abschluss des Reinigungsvorgangs automatisch zur Ladestation zurück. Die Anzeige blinkt weiß. Wenn der Akku im Verlauf der Reinigung schwach wird, kehrt der Staubsauger-Wischer automatisch zur Ladestation zurück. Nachdem er vollständig geladen wurde, setzt er die Reinigung dort fort, wo er sie zuvor unterbrochen hat.

Reinigung fortsetzen

Der Staubsauger-Wischer hat eine Funktion zur Fortsetzung der Reinigung. Wenn der Akku im Verlauf der Reinigung schwach wird, kehrt der Staubsauger-Wischer automatisch zur Ladestation zurück. Nachdem er vollständig geladen wurde, setzt er die Reinigung dort fort, wo er sie zuvor unterbrochen hat. Wenn die Reinigung manuell beendet wurde oder der Staubsauger-Wischer während des Ladevorgangs oder seines Wegs zurück zur Ladestation bewegt oder bedient wurde, wird die Reinigung nicht fortgesetzt.

WLAN-Einstellungen zurücksetzen

Zum Einrichten eines neuen Routers oder Ändern des WLAN-Passworts müssen Sie die WLAN-Verbindung des Staubsauger-Wischers zurücksetzen. Schalten Sie dazu den Staubsauger-Wischer ein, und drücken Sie dann gleichzeitig die Tasten  and  7 Sekunden lang, bis eine Sprachnachricht ausgegeben wird: „WLAN-Verbindung wird zurückgesetzt. Netzwerkkonfigurationsmodus wird geöffnet“. Nachdem die WLAN-Verbindung zurückgesetzt wurde, können Sie den Staubsauger-Wischer erneut verbinden.

Hinweis: Es werden nur 2,4-GHz-Netzwerke unterstützt.

Zurücksetzen/Wiederherstellen des Systems

„Zurücksetzen des Systems: Drücken Sie mit einer Nadel die Reset-Taste 3 Sekunden lang, bis eine Sprachnachricht ausgegeben wird: „System wurde zurückgesetzt“. Der Staubsauger-Wischer wird automatisch erneut gestartet. Alle Einstellungen (z. B. Reinigungsplan und WLAN-Verbindung) werden auf die Werkseinstellungen zurückgesetzt.

Wiederherstellung des Systems auf die vorherige Firmware-Version: Drücken Sie mit einer Nadel die Reset-Taste 10 Sekunden lang, bis eine Sprachnachricht ausgegeben wird: „System wurde wiederhergestellt“. Der Staubsauger-Wischer wird automatisch erneut gestartet. Alle Einstellungen (z. B. Reinigungsplan und WLAN-Verbindung) werden auf die Werkseinstellungen zurückgesetzt.“

Hinweis: Nach dem Zurücksetzen oder Wiederherstellen des Systems muss der Staubsauger-Wischer erneut mit der App verbunden werden. Die entsprechenden Einstellungen in der App werden gelöscht.

Modus/Wasserstand auswählen

Sie können in der Mi Home/Xiaomi Home App verschiedene Modi und Wasserstände auswählen.

DND-Modus (Do not Disturb - Nicht stören)

Im DND-Modus setzt der Staubsauger-Wischer eine Reinigung nicht fort, führt eine geplante Reinigung nicht aus und gibt keine Sprachnachrichten aus. Der DND-Modus ist standardmäßig von 23.00 Uhr bis 09.00 Uhr aktiviert und kann in der App deaktiviert werden.

Hinweis: Im DND-Modus geht die Anzeige des Staubsauger-Wischers aus, wenn er eine Minute lang geladen wurde.

Reinigung aller Bereiche

Wenn keine Karte gespeichert ist und Sie auswählen, dass alle Bereiche gereinigt werden sollen, reinigt der Staubsauger-Wischer nacheinander 6x6 Meter große Zonen. Wenn in der App eine Karte gespeichert wurde und Sie auswählen, dass alle Bereiche gereinigt werden sollen, reinigt der Staubsauger-Wischer automatisch jeden Raum anhand der geplanten Route. Nachdem die Reinigung abgeschlossen ist, kehrt er wieder zur Ladestation zurück.

Speicherung von Karten

Wenn der Staubsauger-Wischer eine Karte erstellt oder zur Ladestation zurückkehrt, nachdem er eine Reinigung ausgeführt hat, wird die aktualisierte Karte automatisch in der Mi Home/Xiaomi Home App gespeichert. Nachdem die Karte erstellt wurde, können Sie in der App Bereiche aufteilen oder zusammenfügen oder die Namen der Räume ändern.

Reinigung entlang der Kanten

Wenn Sie in der App „Reinigung entlang der Kanten“ auswählen, erkennt der Staubsauger-Wischer automatisch den Bereich, der gereinigt werden soll und reinigt an den Kanten entlang. Nach dem Reinigen kehrt der Staubsauger-Wischer automatisch zum Aufladen zur Ladestation zurück.

Reinigung einteilen

Sie können in der App „Reinigung einteilen“ auswählen. Der Staubsauger-Wischer reinigt die Bereiche, die Sie auswählen.

Hinweis: Auch bei Auswahl von „Reinigung einteilen“ kann es vorkommen, dass der Staubsauger-Wischer beim Reinigen nicht vollständig innerhalb der ausgewählten Bereiche bleibt. Entfernen Sie vor der Reinigung alle Hindernisse um die Bereiche herum, falls der Staubsauger-Wischer die ausgewählten Bereiche verlässt.

Dort reinigen

Sie können in der App die Funktion „Dort reinigen“ auswählen, um einen Zielpunkt auf der Karte anzugeben. Der Staubsauger-Wischer navigiert automatisch zum Zielpunkt und reinigt einen 2x2 Meter großen Bereich, in dessen Zentrum der Zielpunkt liegt.

Pflege und Wartung

Geplante Reinigung

Sie können in der App Reinigungszeiten planen. Der Staubsauger-Wischer beginnt automatisch zu den geplanten Zeiten mit der Reinigung und kehrt nach der Reinigung zur Ladestation zurück.

Hinweis: Wenn der DND-Modus aktiviert ist, führt der Staubsauger-Wischer die geplanten Reinigungen während der DND-Zeit nicht aus.

Virtuelle Wände/Sperrzonen

Sie können in der App virtuelle Wände und Sperrzonen einrichten, damit der Staubsauger-Wischer nur die gewünschten Bereiche reinigt.

Hinweis:

- In der App muss zunächst eine Karte gespeichert werden, bevor diese Funktion genutzt werden kann.
- Wenn der Staubsauger-Wischer versetzt wird oder das Layout der Räume verändert wird, werden die gespeicherten Karten evtl. ungültig, sodass virtuelle Wände und Sperrzonen nicht mehr vorhanden sind.

Staubbehälter

1. Öffnen Sie die Abdeckung des Staubsauger-Wischers, und drücken Sie auf die Entriegelungstaste des Staubbehälters, um diesen herauszunehmen.

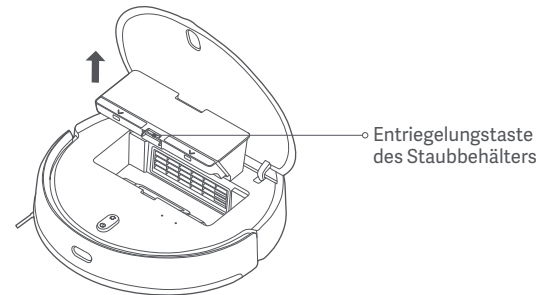

2. Öffnen Sie die Abdeckung des Staubbehälters, und leeren Sie ihn vollständig.

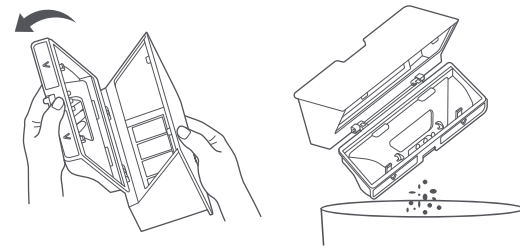

3. Entfernen Sie den Filter. Reinigen Sie den Staubbehälter und den Filter mit dem Reinigungswerkzeug, und waschen Sie sie mit sauberem Wasser aus. Trocknen Sie den Staubbehälter und Filter ordentlich ab, und setzen Sie sie wieder ein.

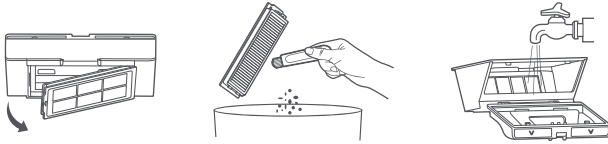

Hinweis: Der Staubbehälter sollte mindestens einmal wöchentlich gründlich gereinigt werden. Achten Sie darauf, dass der Staubbehälter und Filter vollständig getrocknet sind, bevor Sie sie wieder verwenden (lassen Sie sie mindestens 24 Stunden lang trocknen).

Wasserbehälter

Drücken Sie gleichzeitig beide Entriegelungstasten des Wasserbehälters, und schieben Sie ihn wie gezeigt unten aus dem Staubsauger-Wischer heraus.

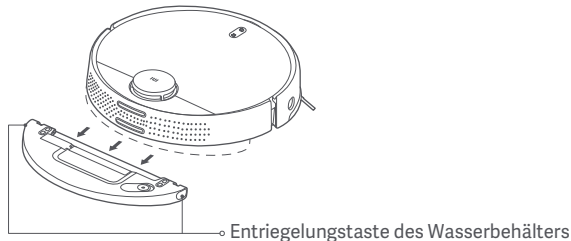

Hinweis: Entfernen Sie sofort nach dem Wischen den Wassertank, leeren Sie das restliche Wasser aus und reinigen und trocknen Sie das Wischer-Pad, um Gerüche und Schimmelbildung zu vermeiden.

Bürste

1. Drehen Sie den Staubsauger-Wischer um, und drücken Sie beide Entriegelungstasten gleichzeitig, um die Bürstenabdeckung zu entfernen.
2. Ziehen Sie die Bürste nach oben heraus.
3. Ziehen Sie die Bürstenbuchse heraus.
4. Drehen Sie die Bürstenhalterungen, bis die Ausrichtungsmarkierung jeder Halterung an der Entriegelungsmarkierung ausgerichtet ist. Ziehen Sie dann die Bürstenhalterungen von jedem Ende der Bürste.
5. Schneiden Sie mit der Klinge des Reinigungswerkzeugs die Haare ab, die sich in der Bürste verfangen haben, und reinigen Sie die Bürste sorgfältig.
6. Setzen Sie die Bürstenhalterungen und die Bürstenbuchse wieder ein.
7. Setzen Sie die Bürste und die Bürstenabdeckung wieder ein, und drücken Sie die Bürstenabdeckung fest in den Staubsauger-Wischer.

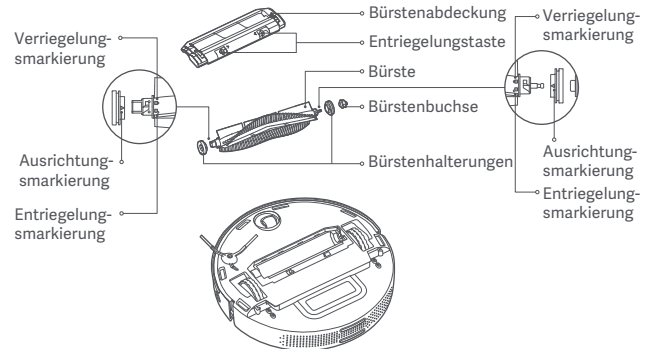

Bürste reinigen

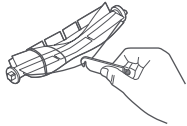

Haare abschneiden

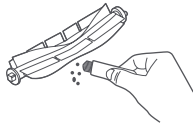

Schmutz entfernen

Hinweis: Für eine optimale Reinigungswirkung sollte die Bürste alle 6 bis 12 Monate gewechselt werden.

Seitenbürste

1. Drehen Sie den Staubsauger um, und drehen Sie die Schraube heraus, mit der die Seitenbürste befestigt ist.
2. Entfernen und reinigen Sie die Seitenbürste.
3. Setzen Sie die Seitenbürste wieder ein, und ziehen Sie die Schraube fest.

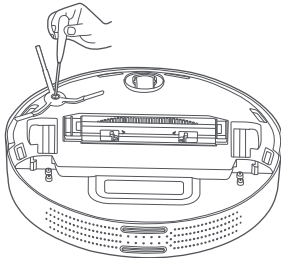

Hinweis: Für eine optimale Reinigungswirkung sollte die Seitenbürste alle 3 bis 6 Monate gewechselt werden.

Schwenkrad

1. Drehen Sie den Staubsauger um, und ziehen Sie das Schwenkrad nach oben ab.
2. Entfernen Sie Haare und Schmutz vom Schwenkrad.
3. Setzen Sie das Schwenkrad wieder ein.

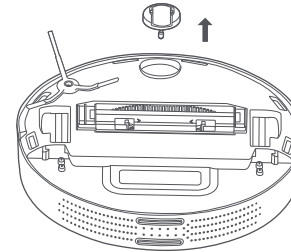

Sensoren

Reinigen Sie die Absturzsensoren und die Infrarot-Kantensensoren regelmäßig mit einem weichen, sauberen Tuch.

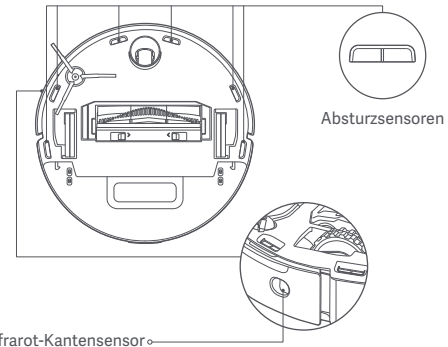

Hinweis: Verwenden Sie keine chemischen Reinigungsmittel oder Sprays, um die Sensoren zu reinigen.

Häufig gestellte Fragen

Problem	Lösung
Der Staubsauger-Wischer lässt sich nicht einschalten.	Der Akkustand ist schwach. Laden Sie den Staubsauger-Wischer auf, und versuchen Sie es erneut.
Der Staubsauger-Wischer beginnt nicht mit der Reinigung.	Der Akkustand ist schwach. Laden Sie den Staubsauger-Wischer auf, und versuchen Sie es erneut.
Der Staubsauger-Wischer kehrt nicht zur Ladestation zurück.	Um die Ladestation herum befinden sich zu viele Hindernisse. Setzen Sie die Ladestation in einen freien Bereich. Der Staubsauger-Wischer ist zu weit von der Ladestation entfernt. Setzen Sie ihn näher an die Ladestation, und versuchen Sie es erneut.
Der Staubsauger-Wischer funktioniert nicht korrekt.	Schalten Sie den Staubsauger-Wischer aus und dann wieder ein.
Der Staubsauger-Wischer macht komische Geräusche.	Ein Fremdkörper könnte sich in der Bürste, der Seitenbürste oder im linken oder rechten Rad verfangen haben. Schalten Sie den Staubsauger-Wischer aus, und entfernen Sie etwaige Schmutzpartikel.
Die Reinigungswirkung des Staubsauger-Wischers lässt nach, oder er hinterlässt Staub.	Der Staubbehälter ist voll. Leeren Sie ihn. Der Filter ist verstopft. Reinigen Sie ihn. Ein Fremdkörper hat sich in der Bürste verfangen. Reinigen Sie diese.
Der Staubsauger-Wischer ist offline.	Das WLAN-Signal ist schwach. Achten Sie darauf, dass sich der Staubsauger-Wischer in einem Bereich mit gutem WLAN-Empfang befindet. Es gibt ein Problem mit der WLAN-Verbindung. Setzen Sie die WLAN-Verbindung zurück, laden Sie die neueste Version der App herunter, und versuchen Sie, sich erneut zu verbinden.

Problem	Lösung
Der Staubsauger-Wischer kann die Reinigung nicht fortsetzen.	Achten Sie darauf, dass der Staubsauger-Wischer nicht in den DND-Modus geschaltet wurde. In diesem Modus ist eine Reinigung nicht möglich. Achten Sie darauf, dass Sie den Staubsauger-Wischer nicht mit der App zur Ladestation zurückschicken oder die Anlegetaste drücken oder den Staubsauger-Wischer in die Ladestation setzen. Diese Aktionen verhindern, dass der Staubsauger-Wischer die Reinigung fortsetzen kann.
Der Staubsauger-Wischer lädt nicht.	Achten Sie darauf, dass es um die Ladestation herum ausreichend freien Platz gibt und dass die Ladekontakte nicht verschmutzt sind. Die Umgebungstemperatur ist zu niedrig (unter 0 °C) oder zu hoch (über 35 °C).
Der Staubsauger-Wischer führt die geplante Reinigung nicht aus.	Achten Sie darauf, dass der Staubsauger-Wischer mit dem Netzwerk verbunden ist, da er sich sonst nicht mit der App synchronisieren und geplante Reinigungen nicht durchführen kann. Achten Sie darauf, dass der Staubsauger-Wischer nicht in den DND-Modus geschaltet wurde. In diesem Modus ist eine geplante Reinigung nicht möglich.
Der Staubsauger-Wischer schaltet sich immer wieder in den Offline-Modus.	Achten Sie darauf, dass der Staubsauger-Wischer mit dem Netzwerk verbunden ist und sich jederzeit innerhalb der WLAN-Reichweite befindet.
Der Staubsauger-Wischer kann sich nicht mit der Mi Home/Xiaomi Home App verbinden.	Achten Sie darauf, dass sich die Ladestation und der Staubsauger-Wischer im WLAN-Bereich befinden und ein gutes Signal bekommen. Folgen Sie den Anweisungen in der Benutzerhandbuch, um die WLAN-Verbindung zurückzusetzen, und versuchen Sie, den Staubsauger-Wischer erneut zu verbinden.

Fehlerbehebung

Sollte ein Fehler auftreten, wird ein Sprachalarm ausgegeben. Bitte schlagen Sie die entsprechende Sprachnachricht in der Tabelle nach, um den Fehler zu beheben.

Fehlermeldung	Lösung
Achten Sie bitte vor dem Starten darauf, dass der Laserdistanzsensor nicht blockiert ist.	Entfernen Sie Fremdkörper, die den Laserabstandssensor blockieren könnten, oder setzen Sie den Staubsauger-Wischer zum Starten an eine andere Stelle.
Bitte wischen Sie den Klippensensor sauber und bringen Sie den Staubsauger-Wischer zum Starten an einen neuen Ort.	Es ist möglich, dass der Staubsauger-Wischer keinen vollständigen Bodenkontakt hat. Setzen Sie ihn an eine andere Stelle, und starten Sie ihn erneut. Die Absturzsensoren könnten verschmutzt sein. Reinigen Sie diese, und versuchen Sie es erneut.
Bitte entfernen Sie alle Fremdkörper vom Kollisionssensor.	Der Kollisionssensor könnte festsitzen. Klopfen Sie mehrere Male leicht auf den Kollisionssensor, um Fremdkörper zu entfernen. Sollten keine Fremdkörper herausfallen, setzen Sie den Staubsauger-Wischer zum Starten an eine andere Stelle.
Bitte stellen Sie den Staubsauger-Wischer zum Starten auf eine ebene Fläche.	Beim Starten befindet sich der Staubsauger-Wischer in einer gekippten Position. Setzen Sie den Staubsauger-Wischer auf eine ebene Fläche, und starten Sie ihn erneut. Sie können die Ebene des Staubsauger-Wischers auch in der App zurücksetzen und ihn dann erneut starten.
Bitte stellen Sie den Staubsauger-Wischer zum Starten auf den Boden.	Möglicherweise hat ein Rad keinen Bodenkontakt. Setzen Sie den Staubsauger-Wischer erneut hin, und starten Sie ihn.

Fehlermeldung	Lösung
Bitte entfernen Sie die Hindernisse im Bereich um den Staubsauger-Wischer und versuchen Sie es erneut.	Der Staubsauger-Wischer kann sich verfangen oder eingeklemmt haben. Entfernen Sie Hindernisse aus seinem Umfeld.
Bitte wischen Sie den Infrarotsensor an der Seite ab.	Der Infrarot-Kantensensor könnte verschmutzt sein. Wischen Sie ihn ab, und versuchen Sie es erneut.
Achten Sie bitte darauf, dass der Staubbehälter angebracht ist.	Setzen Sie den Staubbehälter und Filter ein. Achten Sie darauf, dass sie eingerastet sind.
Achten Sie bitte darauf, dass der Wasserbehälter angebracht ist.	Setzen Sie den Wasserbehälter ein. Achten Sie darauf, dass er einrastet.
Bitte bringen Sie den Staubsauger-Wischer zum Aufladen an die Ladestation zurück.	Der Staubsauger-Wischer erkennt die Position der Ladestation nicht. Setzen Sie den Staubsauger-Wischer in die Ladestation.
Akkuladezustand ist zu niedrig, bitte aufladen.	Der Staubsauger-Wischer lässt sich wegen eines schwachen Akkustands nicht einschalten. Setzen Sie den Staubsauger-Wischer in die Ladestation.

Spezifikationen

Staubsauger-Wischer

Bezeichnung	Staubsauger-Roboter
Modell	MJST1SHW
Artikelmaße	φ 353 × 96,5 mm
Nennleistung	35,6 W
Nennspannung	14,4 V $\overline{=}$
Ladespannung	20 V $\overline{=}$
Akkuleistung	4800 mAh (Nennkapazität) 5200 mAh (Nominalkapazität)
Nettogewicht	3,6 kg
WLAN-Verbindung	WLAN IEEE 802.11 b/g/n 2,4 GHz
Betriebsfrequenz	2412–2472 MHz
Maximale Ausgangsleistung	<20 dBm

Ladestation

Modell	CDZ1SHW
Eingangsleistung	100–240 V~, 50/60 Hz, 0,8 A
Ausgangsleistung	20 V $\overline{=}$ 1,8 A
Artikelmaße	150 × 80,5 × 101 mm

Unter normalen Einsatzbedingungen muss dieses Gerät einen Abstand von mindestens 20 cm zwischen der Antenne und dem Körper des Benutzers einhalten.

WEEE-Informationen



Alle mit diesem Symbol gekennzeichneten Produkte sind Elektroschrott und Elektrogeräte (WEEE entsprechend EU-Richtlinie 2012/19/EU) und dürfen nicht mit unsortiertem Haushaltsmüll vermischt werden. Schützen Sie stattdessen Ihre Mitmenschen und die Umwelt, indem Sie Ihre zu entsorgenden Geräte an eine dafür vorgesehene, von der Regierung oder einer lokalen Behörde eingerichtete Sammelstelle zum Recycling von Elektroschrott und Elektrogeräten bringen. Eine ordnungsgemäße Entsorgung und Recycling helfen, negative Auswirkungen auf die Gesundheit von Umwelt und Menschen zu vermeiden. Wenden Sie sich bitte an den Installateur oder lokale Behörden, um Informationen zum Standort und den allgemeinen Geschäftsbedingungen solcher Sammelstellen zu erhalten.

Benutzerhandbuch-Version: V1.0

Güvenlik Talimatları

Ürünü kullanmadan önce bu kılavuzu dikkatlice okuyun ve ileride başvurmak üzere saklayın.

Bu ürün yalnızca ev ortamında zemin temizliği için kullanılır. Ürünü dış mekanlarda, zemin olmayan yüzeylerde veya ticari ya da endüstriyel ortamlarda kullanmayın.

Kullanım Kısıtlamaları

- Bu cihaz, gözetim altında olmaları veya kendilerine cihazın güvenli bir şekilde kullanılmasına ve ilgili tehlikelerin anlaşılmasına yönelik talimatlar verilmiş olması durumunda 8 yaş ve üzeri çocuklar ve fiziksel, duyuşsal veya zihinsel yetileri azalmış ya da deneyim ve bilgi eksikliği olan kişiler tarafından kullanılabilir. Çocuklar cihaz ile oynamamalıdır. Temizlik ve kullanıcı bakımı, gözetimsiz çocuklar tarafından yapılmamalıdır.
- Cihaz, yalnızca cihazla birlikte verilen güç kaynağı ünitesi ile birlikte kullanılmalıdır.
- Bu cihaz yalnızca yetkin kişiler tarafından değiştirilmesi gereken piller içerir.
- Lütfen temizleme fırçasını çocukların erişemeyeceği yerlerde saklayın.
- Saçları, bol giysileri, parmakları ve vücudun diğer kısımlarını cihazın açık bölümlerinden ve hareketli parçalarından uzak tutun.
- Yanıcı maddeleri temizlemek için temizlik robotunu kullanmayın.
- Temizlik robotunu lazerli radar kapağından tutarak kaldırmayın.

- Temizlik veya bakım öncesinde temizlik robotunun kapalı olduğundan ve şarj standının fişinin çıkarılmış olduğundan emin olun.
- Bu temizlik robotu yalnızca ev ortamındaki zeminleri temizlemek için tasarlanmıştır. Lütfen cihazı açık balkonlar gibi dış mekanlarda veya zemin harici yüzeylerde (kanepe gibi) ya da ticari veya endüstriyel ortamlarda kullanmayın.
- Koruyucu bir bariyer olmadığı sürece temizlik robotunu ara kat (loft) gibi zeminden yüksek yüzeylerde, açık balkonlarda veya mobilyaların üzerinde kullanmayın.
- Temizlik robotunu 35°C'den yüksek veya 0 °C'den düşük ortam sıcaklıklarında ya da sıvı veya yapışkan maddeler bulunan zeminlerde kullanmayın.
- Temizlik sırasında sürüklenmelerine engel olmak için, temizlik robotunu kullanmadan önce zeminde bulunan kabloları kaldırın.
- Temizlik robotunun engelle karşılaşmasını veya engellere çarparak zarar görmesini önlemek için vazo veya plastik torba gibi kırılabilir veya gevşek nesnelere zeminden kaldırın.
- Sabitken veya hareket ederken temizlik robotunun üzerine çocuk, evcil hayvan ya da herhangi bir eşya koymayın.
- Temizlik robotunu halıları temizlemek için kullanmayın.
- Temizlik robotunun yapı malzemeleri, cam veya çivi gibi sert ya da keskin cisimleri süpürerek çekmesine izin vermeyin.
- Temizlik robotunun üzerine herhangi bir sıvı püskürtmeyin. (Yeniden takmadan önce toz haznesinin tamamen kuru olduğundan emin olun).

- Temizlik robotunu ters çevirerek yere koymayın. (Lazerli radar kapak hiçbir zaman zeminle temas etmemelidir).
- Bu ürünü yalnızca kullanım kılavuzunda açıklandığı şekilde kullanın. Ürünün yanlış kullanımından kaynaklanabilecek herhangi bir kayıp veya hasardan kullanıcılar sorumludur.
- Bu ürünün lazerli radarı, Sınıf 1 lazer ürünlerinin güvenliğine ilişkin IEC 60825-1:2014 Standardına uygundur ve insan vücudu için zararlı lazer radyasyonu üretmez.

Piller ve Şarj

- UYARI: Herhangi türde bir üçüncü taraf pil kullanmayın. Yalnızca CDZ1SHW şarj standıyla kullanın.
- Kendi başınıza pili veya şarj standını parçalarına ayırmaya, onarmaya veya bunlar üzerinde değişiklik yapmaya çalışmayın.
- Şarj standını bir ısı kaynağının yakınına yerleştirmeyin.
- Standın şarj temas yüzeylerini silmek veya temizlemek için ıslak bez kullanmayın ya da bu bölümlere ıslak elle dokunmayın.
- Temizlik robotu uzun süre kullanılmıyacaksa cihazı tam olarak şarj edin ve kapattıktan sonra serin ve kuru bir yerde saklayın. Pili aşırı boşaltmaktan kaçınmak için temizlik robotunu en az 3 ayda bir tekrar şarj edin.

- Lityum iyon pil takımı, çevre için tehlikeli maddeler içerir. Temizlik robotunu imha etmeden önce lütfen önce pil takımını çıkarıp atın veya kullanıldığı ülkenin ya da bölgenin yerel yasa ve düzenlemelerine uygun olarak geri dönüştürün.
- Piller üründen çıkarılmadan önce pillerin bitmiş olması önerilir; ayrıca ürününüzün güçle bağlantısının kesildiğinden emin olmanız gerekir. Alttaki vidayı sökün ve kapağı kaldırın.
- Pil konnektörünü yuvasından çıkarın ve pilleri çıkarın. Yaralanma riskini önlemek için, pil tertibatına hasar vermeyin.
- Pilleri profesyonel bir geri dönüşüm kuruluşuna teslim edin.



İşbu belge ile, Xiaomi Communications Co., Ltd. , radyo ekipmanı tipi MJST1SHW ürününün 2014/53/EU sayılı Direktife uygun olduğunu beyan etmektedir. AB uygunluk beyanının tam metnine şu adresten ulaşılabilir:

<http://www.mi.com/global/service/support/declaration.html>

Ayrıntılı e-kılavuz için lütfen www.mi.com/global/service/userguide adresine gidin

Ürüne Genel Bakış

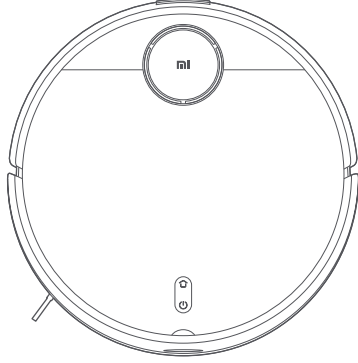

Temizlik Robotu

Aksesuar Listesi

Önceden Takılı Aksesuarlar

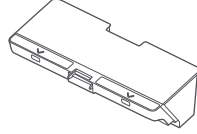

Toz Haznesi

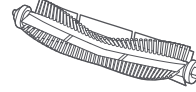

Fırça

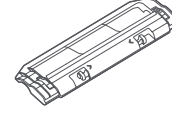

Fırça Kapağı

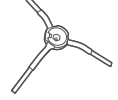

Yan Fırça

Diğer Aksesuarlar

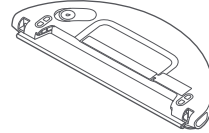

Su Haznesi (Süpürme ve paspaslama modu için paspas pedi takılı)

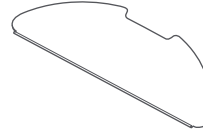

Paspas Pedi (Yedek)

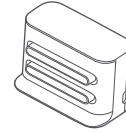

Şarj Standı

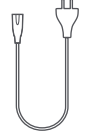

Güç Kablosu

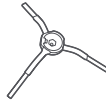

Yan Fırça (Yedek)



Temizlik Aleti

Not: Kullanım kılavuzundaki ürün, aksesuar ve kullanıcı arayüzü çizimleri yalnızca referans amaçlı olarak sağlanmıştır. Ürün iyileştirmeleri nedeniyle asıl ürün ve işlevler farklılık gösterebilir.

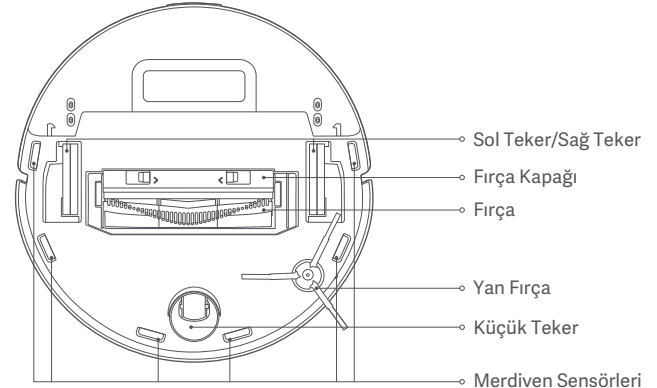
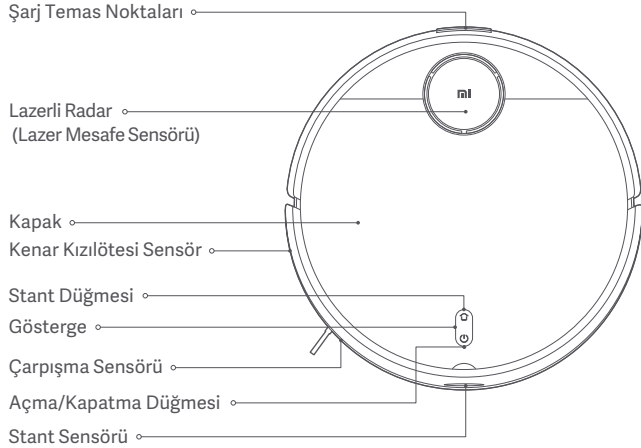

⏸ Açma/Kapatma Düğmesi

Açma/Kapatma: Düğmeyi 3 saniye basılı tutun

🏠 Stant Düğmesi

Duraklat: Çalışırken basın
Standa dönmeyi başlat: Durduğunda basın
Standa dönmeyi durdur: Standa dönerken basın

Gösterge Durumu

Sarı	Wi-Fi bağlı değil
Çok yavaşça yanıp sönen sarı ışık	Şarj Oluyor (pil düzeyi < %15)
Yanıp sönen sarı	Düşük pil/Hata/Wi-Fi bağlantısı bekleniyor
Beyaz	Cihaz açıldı/Normal çalışıyor/Tamamen şarj oldu/Wi-Fi bağlı/Üretici yazılımı indiriliyor
Yanıp sönen beyaz ışık	Şarj için standda geri dönüyor
Çok yavaşça yanıp sönen beyaz ışık	Üretici yazılımı güncelleniyor/ Şarj Oluyor (pil düzeyi ≥ %15)

Temizlik Robotu

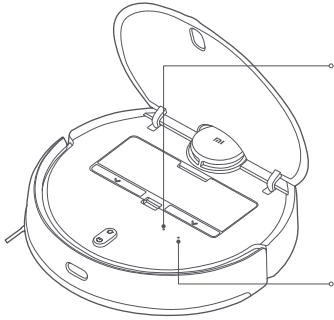

- Wi-Fi Göstergesi
2 saniye mavi yandıktan sonra söner: Wi-Fi bağlı
Yanıp sönen mavi ışık: Wi-Fi'a bağlanıyor/Üretici yazılımı güncelleniyor
Yanıp sönen sarı ışık: Wi-Fi bağlantısı bekleniyor
- Sıfırlama Tuşu
Sistemi sıfırlamak için düğmeyi 3 saniye basılı tutun.
Sistemi sıfırlamak için düğmeyi 10 saniye basılı tutun.

Şarj Standı (Duvarın önüne yerleştirin)

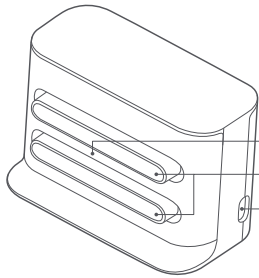

- Sinyal Alanı
- Şarj Temas Noktaları
- Güç Bağlantı Noktası

Toz Haznesi

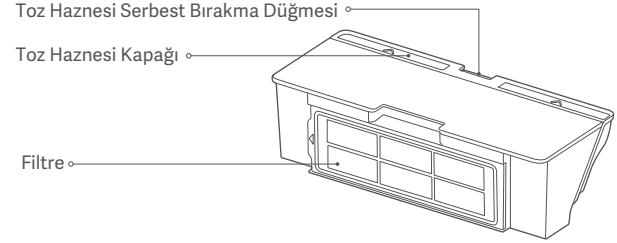

- Toz Haznesi Serbest Bırakma Düğmesi
- Toz Haznesi Kapağı

Filtre

Not: Toz haznesi hem süpürme modu hem de süpürme ve paspaslama modu için takılmalıdır. Aksi halde temizlik robotu açılmaz.

Su Haznesi (Süpürme ve Paspaslama Modu için Kullanılır)

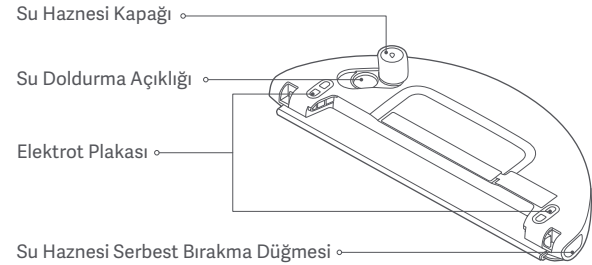

- Su Haznesi Kapağı

Su Doldurma Açıklığı

Elektrot Plakası

- Su Haznesi Serbest Bırakma Düğmesi

Not: Su haznesi, kalite kontrolü nedeniyle az miktarda artık su içerebilir. Bu normaldir.

Kurulum

Şarj standını duvarın önüne yerleştirin ve elektrik prizine bağlayın.

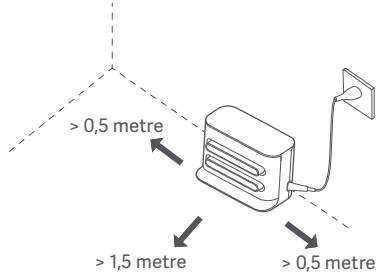

Not:

- Şarj standını doğrudan gün ışığı alan bir yere koymayın.
- Şarj standının önünde 1,5 metreden ve her iki yanında 0,5 metreden fazla boşluk olduğundan emin olun.
- Güç kablosunun düzgün durmasını sağlayın. Aksi halde, kablo temizlik robotuna dolanarak şarj standının yanlışlıkla hareket etmesine veya prizden çıkmasına neden olabilir.

Koruyucu şeritlerin çıkarılması

Temizlik robotunu kullanmadan önce her iki taraftaki koruyucu şeritleri çıkarın.

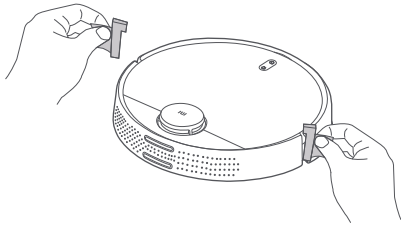

Şarj Oluyor

Temizlik robotunu ilk kez kullanırken, şarj etmek için şarj istasyonuna manuel olarak yerleştirin. Hem temizlik robotu hem de şarj standındaki şarj temas noktalarının aynı hizada olduğundan emin olun. Günlük kullanım sırasında, temizlik robotunu şarj olması için şarj standına göndermek üzere doğrudan  düğmesine basabilirsiniz.

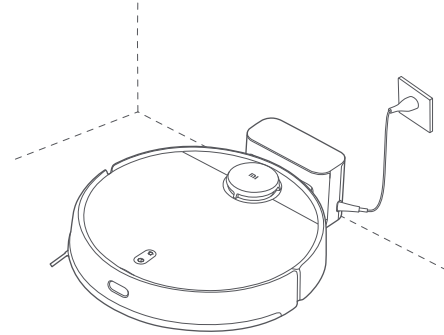

Not:

- Temizlik robotu, pil seviyesinin düşük olması nedeniyle açılmıyorsa cihazı şarj etmek için doğrudan şarj standına yerleştirin.
- Temizlik robotu şarj standına yerleştiğinde otomatik olarak açılır ve şarj olurken kapatılamaz.

İstlenen moda yönelik aksesuarları takma

Süpürme modu (toz haznesini takın):

Temizlik robotunun kapağını açın ve toz haznesini yerine oturana kadar temizlik robotunun içine yerleştirin.

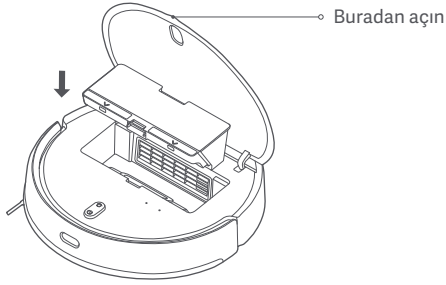

Not: Toz haznesinin düzenli olarak temizlenmesi kir birikmesini önleyebilir. Aksi halde temizlik robotunun performansı düşebilir.

Süpürme ve paspaslama modu (toz haznesini, su haznesini ve paspas pedini takın):

1. Paspas pedini su haznesi yuvasına boyunca kaydırın ve ardından pedi sıkıca cırt cırt şeride takın.

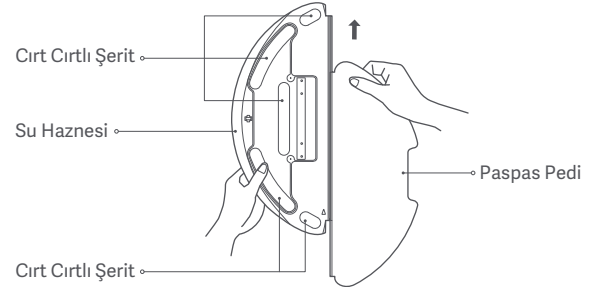

2. Su haznesi kapağını açın, hazneyi suyla doldurun ve kapağı yeniden takın. Su haznesinin suya daldırılması kesinlikle yasaktır.

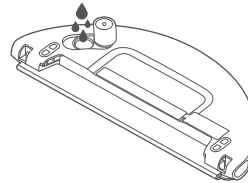

Dikkat:

- Su haznesini durulamayın veya suya batırmayın. Korozyon ve hasarı önlemek için su haznesinde herhangi bir deterjan, dezenfektan, katı temizleyici veya diğer temizlik ürünlerini kullanmayın.
- Su haznesine sıcak su eklemeyin. Bu, haznenin deforme olmasına neden olabilir.

3. Su haznesini, yerine oturana kadar temizlik robotunun alt kısmına yatay olarak kaydırın.

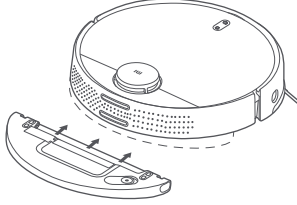

Not:

- Kullanımdan önce su haznesindeki elektrot plakaları temiz bir bezle silin.
- Paspaslama sırasında halı kaplı alanlar için sanal duvarlar veya sınırlanmış alanlar ayarlayın.
- Su haznesinin doğru takıldığından emin olun. Aksi halde temizlik robotu daireler çizerek dönebilir veya engelleri geçmekte zorlanabilir.in circles or have difficulty crossing obstacles.

Mi Home/Xiaomi Home Uygulamasına bağlanılıyor.

Bu ürün Mi Home/Xiaomi Home uygulaması* ile çalışır. Cihazınızı kontrol etmek ve diğer akıllı ev cihazlarıyla etkileşime geçmek için Mi Home/Xiaomi Home uygulamasını kullanın.

QR kodunu tarayarak uygulamayı indirin ve yükleyin. Uygulama zaten yüklüyse bağlantı kurulum sayfasına yönlendirilirsiniz. Dilerseniz uygulamayı indirip yüklemek için uygulama mağazasında "Mi Home/Xiaomi Home" ifadesini arayın.



921CF654

Mi Home/Xiaomi Home uygulamasını açın, sağ üstteki "+" simgesine dokunun ve cihazınızı eklemeye yönelik istemleri izleyin.

* Uygulamanın Avrupa'daki (Rusya hariç) adı Xiaomi Home'dur. Cihazınızda görüntülenen uygulama adı varsayılan olarak kabul edilmelidir.

Not:

- Uygulamanın sürümü güncelleştirilmiş olabilir. Lütfen mevcut uygulama sürümüne ilişkin talimatları uygulayın.
- Temizlik robotunun QR kodu taranamıyorsa eklemek için adını arayabilirsiniz.
- iOS cihazlarda temizlik robotunu Mi Home/Xiaomi Home uygulamasına bağlarken, temizlik robotunun "ijai-vacuum-v3_miapXXXX" etkin noktasına bağlanmak için uygulamadaki talimatları uygulayın.

Kullanım

Açma/Kapatma

Gösterge ışığı yanana ve temizlik robotu açılana kadar (⏸) düğmesini 3 saniye basılı tutun. Temizlik robotu duraklatıldığında ve şarj edilmediğinde (⏸) düğmesini 3 saniye basılı tutun.

Hızlı harita oluşturma

Temizlik robotu ilk kez açıldığında uygulamada kullanılabilir harita yoktur. Temizlik robotunu şarj standına yerleştirin ve ardından uygulamada "Hızlı harita oluşturma" seçeneğini seçin. Temizlik robotu, temizlik yapmadan bir harita oluşturmaya başlar ve ardından haritayı tamamlamak ve kaydetmek için otomatik olarak şarj standına geri döner.

Not: Harita oluşturma işlemi sırasında temizlik robotunu hareket ettirmeyin, çocukların ve evcil hayvanların erişemeyeceği bir yerde tutun.

Süpürme veya süpürme ve paspaslama

Temizlik robotunu açın ve (⏸) düğmesine basın. Ardından temizlik robotu, takılı aksesuarlara göre otomatik olarak süpürme moduna veya süpürme ve paspaslama moduna girer.

Titreşimli paspaslama modu

Paspaslama sırasında, paspas etkisini geliştirmek için titreşimli paspaslama modu varsayılan olarak etkindir. Standart paspaslama moduna kıyasla su lekelerini daha iyi çıkarabilir. Bu mod uygulama üzerinden devre dışı bırakılabilir. Devre dışı bırakıldığında, temizlik robotu standart paspaslama moduna geçecektir.

Duraklatma

Temizlik robotu çalışırken robotu duraklatmak için herhangi bir düğmeye basın. Temizliğe devam etmek için (⏸) düğmesine basın. Geçerli temizlik görevini sonlandırmak için (⏸) düğmesine basın ve temizlik robotunu şarj standına geri gönderin.

Uyku modu

Temizlik robotu, şarj olmuyor durumunda 5 dakikadan fazla çalışmazsa veya çalıştırılmazsa otomatik olarak uyku moduna girer. Uyandırmak için herhangi bir düğmeye basın veya uygulamayı kullanın. Temizlik robotu uyku modunda 6 saat boyunca kaldıktan sonra otomatik olarak kapanır.

Not: Temizlik robotu şarj standındayken uyku moduna girmez.

Temizlik sırasında su ekleme veya paspas pedini temizleme

Bir temizlik görevi sırasında temizlik robotuna su eklemeniz veya paspas pedini temizlemeniz gerekirse temizlik robotunu durdurmak için herhangi bir düğmeye basın. Ardından su eklemek veya paspas pedini temizlemek için su haznesini çıkarabilirsiniz. Suyu ekledikten veya paspas pedini temizledikten sonra su haznesini ve paspas pedini yeniden takın ve temizlik görevine devam etmek için (⏸) düğmesine basın.

Şarj için standı geri dönüyor

Temizlik robotu açıkken şarj olmak için şarj standına gitmesini sağlamak üzere (⏸) düğmesine basın. Temizlik robotu, temizlik görevini bitirdikten sonra otomatik olarak şarj standına döner ve gösterge beyaz renkte yanıp söner. Temizlik robotunun temizlik sırasında şarjı azalmaya başlarsa şarj olmak için otomatik olarak şarj standına döner ve tam olarak şarj olduğunda temizlemeye kaldığı yerden devam eder.

Temizlemeye devam etme

Temizlik robotu, temizliğe kaldığı yerden devam etme özelliğine sahiptir. Bir temizlik görevi sırasında şarjının azalmaya başlaması durumunda temizlik robotu, şarj olmak için otomatik olarak şarj standına döner. Temizlik robotu tamamen şarj olduğunda temizliğe kaldığı yerden devam eder. Temizlik görevi manuel olarak sonlandırılırsa veya şarj olurken veya şarj yuvasına geri dönerken temizlik robotunu hareket ettirir veya çalıştırırsanız temizliğe devam etmez.

Wi-Fi Sıfırlama

Yeni bir yönlendiriciye geçiş yapacağınızda veya Wi-Fi parolanızı değiştireceğinizde temizlik robotunun Wi-Fi bağlantısını sıfırlamanız gerekir. Bunu yapmak için temizlik robotunu açın, ardından "Resetting the Wi-Fi connection and entering network configuration mode" (Wi-Fi bağlantısı sıfırlanıyor ve ağ yapılandırması moduna geçiliyor) sesli mesajını duyana kadar (U) ve (H) düğmelerini 7 saniye boyunca basılı tutun. Wi-Fi bağlantısı sıfırlandığında, temizlik robotu bağlantısını yeniden kurabilirsiniz.

Not: Yalnızca 2,4 GHz Wi-Fi ağları desteklenir.

Sistemi Sıfırlama/Geri Yükleme

Sistemi sıfırlamak için: "Sistem başarıyla sıfırlandı" mesajını duyana kadar sıfırlama düğmesini bir iğne kullanarak 3 saniye basılı tutun. Ardından temizlik robotu otomatik olarak yeniden başlar ve planlı temizlik ve Wi-Fi bağlantısı gibi ayarlar orijinal fabrika ayarlarına geri yüklenir.

Sistemi önceki üretici yazılımı sürümüne geri yüklemek için: "Sistem başarıyla geri yüklendi" mesajını duyana kadar sıfırlama düğmesini bir iğne kullanarak 10 saniye basılı tutun. Ardından temizlik robotu otomatik olarak yeniden başlar ve planlı temizlik ve Wi-Fi bağlantısı gibi ayarlar orijinal fabrika ayarlarına geri yüklenir.

Not: Not: Sistem sıfırlandıktan veya geri yüklendikten sonra temizlik robotunun uygulamaya yeniden bağlanması gerekir ve uygulamadaki ilgili ayarlar silinir.

Modların/su seviyelerinin seçilmesi

Mi Home/Xiaomi Home uygulamasında farklı modlar ve su seviyeleri seçebilirsiniz.

Rahatsız etme (DND) modu

Temizlik robotu Rahatsız Etme modundayken temizliğe kaldığı yerden devam etmez, planlanmış temizlikleri gerçekleştirmez veya sesli uyarı vermez. Rahatsız Etme modu varsayılan olarak 23.00 - 09.00 saatleri arasında etkindir ve uygulama üzerinden devre dışı bırakılabilir.

Not: Rahatsız Etme modunda temizlik robotunun gösterge ışığı robot 1 dakika şarj edildikten sonra söner.

Tüm alanların temizlenmesi

Kayıtlı hiç harita yokken tüm alanları temizlemeyi seçerseniz temizlik robotu alanları 6 x 6 metre kare şeklinde tek tek temizler. Uygulamada bir harita kaydedildikten sonra tüm alanları temizlemeyi seçtiğinizde temizlik robotu, planlanan rotaya göre her odayı otomatik olarak temizler. Temizlik görevi tamamlandıktan sonra şarj standına geri döner.

Haritaları kaydetme

Temizlik robotu hızla bir harita oluşturduktan veya temizlik görevini tamamladıktan sonra şarj olmak için şarj standına döndüğünde güncellenen harita otomatik olarak Mi Home/Xiaomi Home uygulamasına kaydedilir. Bir harita oluşturulduktan sonra alanları bölmek veya birleştirmek ya da oda adlarını özelleştirmek için uygulamayı kullanabilirsiniz.

Kenar temizliği

Temizlik robotu, uygulama üzerinden kenar temizliği seçildikten sonra temizlenecek alanı otomatik olarak belirler ve kenarları temizler. Temizlik robotu, temizlik görevini tamamlandıktan sonra şarj olmak için otomatik olarak şarj standına geri döner.

Alanlara ayrılmış temizlik

Uygulama üzerinden bölgelere ayrılmış bir temizlik görevi ayarlayabilirsiniz. Temizlik robotu seçtiğiniz alanları temizler.

Not: Bölgelere ayrılmış temizlik, temizlik sırasında temizlik robotunu tamamen seçilen alanların içinde tutamaz. Temizlik robotunun seçilen alanların dışına çıkması ihtimaline karşı temizlik öncesinde bu alanların etrafındaki tüm engelleri kaldırın.

Orayı temizle

Haritada hedef nokta belirlemek için uygulama üzerinden orayı temizle özelliğini kullanabilirsiniz. Temizlik robotu otomatik olarak hedef noktaya gider ve hedef noktası merkez olacak şekilde 2 x 2 metre kare şeklindeki alanı temizler.

Bakım

Planlı temizlik

Uygulamayı kullanarak temizlik zamanı planlayabilirsiniz. Temizlik robotu planlanan zamanlarda otomatik olarak temizliğe başlar ve temizlik tamamlandıktan sonra şarj standına döner.

Not: Temizlik robotu, Rahatsız Etme modu etkinse rahatsız etme süresi boyunca planlanmış temizlik görevlerini gerçekleştirmez.

Sanal duvarlar/sınırlanmış alanlar

Temizlik robotunun temizlik gerekmeyen alanlara girmesini engellemek için uygulamada sanal duvarlar ve sınırlanmış alanlar ayarlayabilirsiniz.

Not:

- Bu özellik kullanılmadan önce uygulamaya bir harita kaydedilmelidir.
- Temizlik robotunu hareket ettirmek veya evinizin yerleşimini önemli ölçüde değiştirmek, kaydedilen haritaları geçersiz kılabilir, sanal duvarların ve sınırlanmış alanların kaybolmasına neden olabilir.

Toz Haznesi

1. Temizlik robotunun kapağını açın. Toz haznesini çıkarmak için serbest bırakma düğmesine basın.

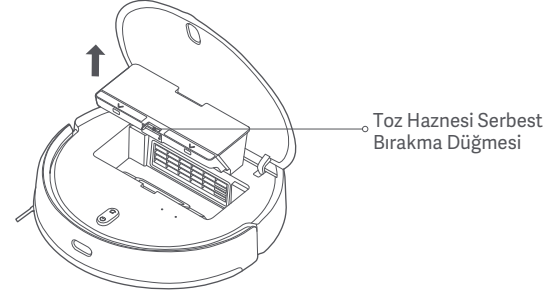

2. Toz haznesi kapağını açın ve içindekileri boşaltın.

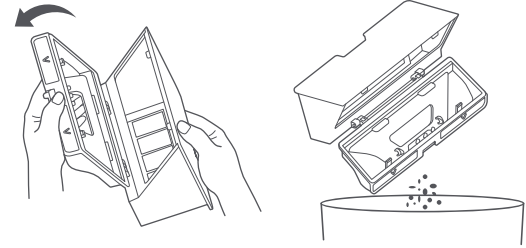

3. Filtreyi çıkarın. Toz bölmesini ve filtreyi temizlemek için temizleme aletini kullanın ve ardından temiz suyla yıkayın. Toz haznesini ve filtreyi tamamen kuruduktan sonra yerine takın.

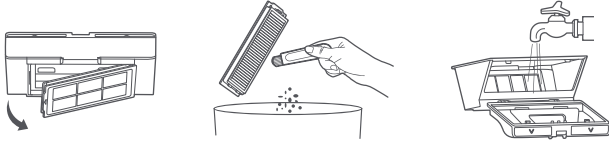

Not: Toz haznesinin en az haftada bir kez iyice temizlenmesi önerilir. Kullanmadan önce toz haznesini ve filtreyi tamamen kuruttuğunuzdan emin olun (en az 24 saat kurutun).

Su Haznesi

Su haznesinin serbest bırakma düğmelerini aynı anda basılı tutun ve ardından gösterildiği gibi temizlik robotunun alt kısmından dışarı doğru kaydırın.

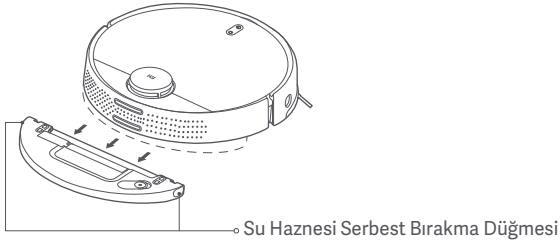

Not: Paspaslama işleminden sonra koku ve küflenmeyi önlemek için su haznesini derhal çıkarın, artan suyu boşaltın ve paspas pedini temizleyip kurutun.

Fırça

1. Temizlik robotunu ters çevirin ve fırça kapağını çıkarmak için serbest bırakma düğmelerini basılı tutun.
2. Fırçayı yukarı doğru çıkarın.
3. Fırça yuvasını dışarı çekin.
4. Her bir tutucudaki hizalama işareti kilit açma işaretiyle aynı hizaya gelene kadar fırça tutucularını döndürün ve ardından fırça tutucularını fırçanın her iki ucundan çıkarın.
5. Fırçaya dolanan saçları kesmek için temizleme aletinin bıçağını kullanın ve fırçayı iyice temizleyin.
6. Fırçayı ve fırça yuvasını yeniden takın.
7. Fırçayı ve fırça kapağını yeniden takın. Fırça kapağını sıkıca yerine bastırın.

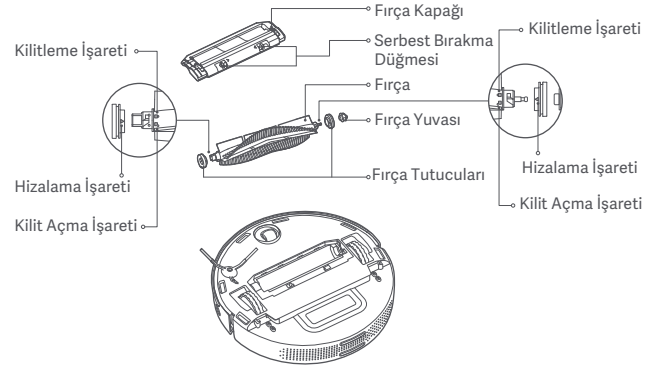

Fırçayı temizleme

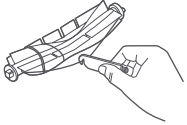

Saçları Kesme

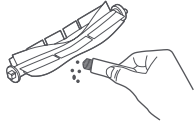

Kir ve birikintileri çıkarma

Not: İdeal temizlik performansı için fırçanın her 6–12 ayda bir değiştirilmesi önerilir.

Yan Fırça

1. Temizlik robotunu ters çevirin ve yan fırçayı yerine sabitleyen vidayı çıkarın.
2. Yan fırçayı çıkarın ve temizleyin.
3. Yan fırçayı tekrar takın ve vidayı sıkın.

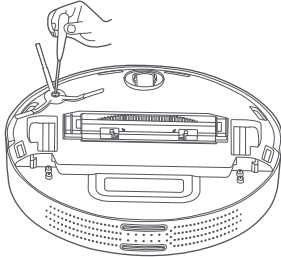

Not: İdeal temizlik performansı için yan fırçanın her 3–6 ayda bir değiştirilmesi önerilir.

Küçük Teker

1. Temizlik robotunu ters çevirin ve küçük tekerleği yukarı doğru çıkarın.
2. Tekerlekteki saçları, kirleri ve birikintileri temizleyin.
3. Küçük tekerleği tekrar yerine takın.

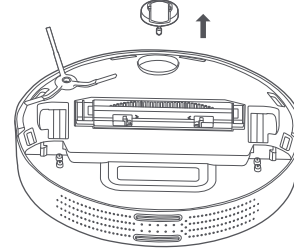

Sensörler

Merdiven sensörünü ve kızılötesi kenar sensörünü periyodik olarak temizlemek için yumuşak ve kuru bir bez kullanın.

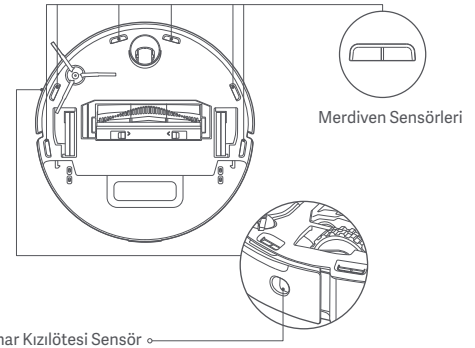

Not: Sensörleri temizlemek için deterjan veya sprey gibi kimyasallar kullanmayın.

SSS

Sorun	Çözüm
Temizlik robotu açılmıyor.	Pil seviyesi düşük. Temizlik robotunu şarj edin ve tekrar deneyin.
Temizlik robotu temizliğe başlamıyor.	Pil seviyesi düşük. Temizlik robotunu şarj edin ve tekrar deneyin.
Temizlik robotu şarj için standa geri dönmüyor.	Şarj standının etrafında çok fazla engel vardır. Şarj standını daha açık bir alana yerleştirin. Temizlik robotu, şarj standından çok uzaktadır. Cihazı şarj standına daha yakın bir yere koyun ve tekrar deneyin.
Temizlik robotu arızalandı.	Temizlik robotunu kapatın ardından tekrar açın.
Temizlik robotu alışılmadık sesler çıkarıyor.	Fırçaya, yan fırçaya veya sol/sağ tekere yabancı bir cisim takılmış olabilir. Temizlik robotunu kapatın ve birikintileri temizleyin.
Temizlik robotu etkili bir şekilde temizlik yapmıyor veya toz bırakıyor.	Toz haznesi dolduğunda lütfen hazneyi hemen boşaltın. Filtre tıkanmışsa lütfen temizleyin. Fırçaya yabancı bir cisim takılmış, lütfen temizleyin.
Temizlik robotu çevirmişti.	Wi-Fi sinyali zayıf. Temizlik robotunun güçlü Wi-Fi sinyali olan bir alanda olduğundan emin olun. Wi-Fi bağlantısında bir sorun var. Wi-Fi'yi sıfırlayın ve uygulamanın en son sürümünü indirip yeniden bağlanmayı deneyin.

Sorun	Çözüm
Temizlik robotu temizliğe kaldığı yerden devam etmiyor.	Temizlik robotunun Rahatsız Etme modunda olmadığından emin olun. Bu mod, temizlik robotunun temizliğe devam etmesine engel olur. Temizlik robotunu şarj standına geri göndermek için uygulamayı kullanmadığınızdan, start düğmesine basmadığınızdan ya da temizlik robotunu şarj standına taşımadığınızdan emin olun. Bu işlemler, temizlik robotunun temizliğe devam etmesini engeller.
Temizlik robotu şarj olmuyor.	Şarj standının etrafında yeterli açık alanın bulunduğundan ve şarj temas yüzeylerinde toz veya diğer birikintiler olmadığından emin olun. Ortam sıcaklığı çok düşük (0 °C'nin altında) veya çok yüksek (35°C'nin üstünde).
Temizlik robotu planlı temizlik yapmıyor.	Temizlik robotunun ağa bağlı olduğundan emin olun, aksi halde cihaz zamanı senkronize edemez ve planlı temizlik yapamaz. Temizlik robotunun Rahatsız Etme modunda olmadığından emin olun. Rahatsız Etme modu, planlı temizliğe engel olur.
Temizlik robotu sürekli çevirmişti konuma geliyor.	Temizlik robotunun ağa bağlı olduğundan ve sürekli Wi-Fi sinyali aralığında kaldığından emin olun.
Temizlik robotu, Mi Home/Xiaomi Home uygulamasına bağlanamıyor.	Şarj standının ve temizlik robotunun Wi-Fi sinyali aralığında olduğundan ve sinyal kalitesinin yeterli olduğundan emin olun. Wi-Fi bağlantısını sıfırlamak ve temizlik robotunu tekrar bağlamak için kullanım kılavuzundaki talimatları uygulayın.

Sorun Giderme

Bir hata oluştuğunda sesli uyarı duyacaksınız. Hatanın çözümünü bulmak için lütfen tablodaki ilgili sesli mesaja bakın.

Hata İletisi	Çözüm	Hata İletisi	Çözüm
Lütfen başlatmadan önce lazer uzaklık sensörünün engellenmemiş olduğundan emin olun.	Lazer uzaklık sensörünü engelleyebilecek tüm yabancı cisimleri kaldırın veya temizlik robotunu başlaması için yeni bir konuma taşıyın.	Lütfen kızılötesi sensörün kenarlarını silin.	Kenar kızılötesi sensörü kirlenmiş olabilir. Kenar kızılötesi sensörünü silerek temizleyin ve tekrar deneyin.
Lütfen merdiven sensörlerini silerek temizleyin ve temizlik robotunu başlaması için yeni bir konuma yerleştirin.	Temizlik robotunun bir kısmı zemine temas etmiyor olabilir. Temizlik robotunu yeniden yerleştirin ve yeniden başlatın. Merdiven sensörleri kirlenmiş olabilir. Merdiven sensörlerini silerek temizleyin ve tekrar deneyin.	Lütfen toz haznesinin takılı olduğundan emin olun.	Toz haznesi ile filtreyi temizleyin ve düzgün yerleştirildiklerinden emin olun.
Lütfen çarpışma sensöründeki tüm yabancı maddeleri temizleyin.	Çarpışma sensörü takılmış olabilir. Yabancı cisimleri çıkarmak için birkaç kez hafifçe vurun. Herhangi bir cisim düşmezse, temizlik robotunu farklı bir konuma taşıyıp yeniden başlatın.	Lütfen su haznesinin takılı olduğundan emin olun.	Su haznesini takın ve yerine oturduğundan emin olun.
Lütfen başlatmak için temizlik robotunu düz bir yüzeye götürün.	Temizlik robotu başlatılırken dengesini kaybetmiştir. Temizlik robotunu düz bir yüzeye taşıyıp tekrar başlatın. Ayrıca, uygulamayı kullanarak temizlik robotunun dengesini sıfırlayabilir ve ardından tekrar başlatabilirsiniz.	Lütfen temizlik robotunu şarj için standı geri götürün.	Temizlik robotu, şarj standının konumunu algılayamaz. Temizlik robotunu şarj standına geri yerleştirin.
Lütfen başlatmak için temizlik robotunu yere koyun.	Bir tekerlek yere değmiyor olabilir. Temizlik robotunu yeniden yerleştirip başlatın.	Şarj seviyesi çok düşük, lütfen şarj edin.	Düşük pil nedeniyle temizlik robotu normal olarak açılmıyor. Temizlik robotunu şarj etmek için tekrar standına yerleştirin.
Lütfen temizlik robotunun çevresindeki engelleri kaldırın ve tekrar deneyin.	Temizlik robotu bir yere sıkışmış ya da takılmış olabilir. Cihazın çevresindeki tüm engelleri kaldırın.		

Belirtiler

Temizlik Robotu

Ad	Temizlik Robotu
Model	MJST1SHW
Ürün Boyutları	φ 353 × 96,5 mm
Nominal Güç	35,6 W
Nominal Voltaj	14,4 V ---
Şarj Voltajı	20 V ---
Pil Kapasitesi	4.800 mAh (pil kapasitesi) 5.200 mAh (nominal kapasite)
Net Ağırlık	3,6 kg
Kablosuz Bağlantı	Wi-Fi IEEE 802.11 b/g/n 2,4 GHz
İşlem Frekansı	2412–2472 MHz
Maksimum Çıkış Gücü:	<20 dBm

Şarj Standı

Model	CDZ1SHW
Nominal Giriş	100–240 V~ 50/60 Hz 0,8 A
Nominal Çıkış	20V--- 1,8 A
Ürün Boyutları	150 × 80,5 × 101 mm

Normal koşullar altında, bu ekipman için anten ile kullanıcı arasında en az 20 cm'lik bir mesafe bırakılmalıdır.

WEEE Bilgileri



Bu sembolü taşıyan tüm ürünler, elektrikli ve elektronik ekipman atıklarıdır (2012/19/EU sayılı direktifte WEEE olarak belirtilmiştir) ve bunların sınıflandırılmamış evsel atıklarla birlikte atılmaması gerekir. Bunun yerine ekipman atıklarınızı, elektrikli ve elektronik ekipman atıklarının geri dönüşümü için devlet veya yerel makamlar tarafından belirlenmiş bir toplama noktasına teslim ederek insan sağlığını ve çevreyi korumanız gerekir. Doğru imha ve geri dönüşüm, çevre ve insan sağlığı üzerindeki olası olumsuz sonuçları önlemeye yardımcı olur. Söz konusu toplama noktaları ve bu tür toplama noktalarının koşul ve şartları ile ilgili daha fazla bilgi için lütfen kurulumcuya veya yerel makamlara başvurun.

Kullanım Kılavuzu Sürümü: V1.0

اقرأ هذا الدليل بعناية قبل الاستخدام واحتفظ به للرجوع إليه مستقبلاً .

هذا المنتج مخصص لتنظيف الأرضيات في بيئة منزلية فقط. لا تستخدمه في الخارج أو على الأسطح غير الأرضية أو في بيئة تجارية أو صناعية.

قيود الاستخدام

- يمكن للأطفال في سن 8 أعوام أو أكبر استخدام هذا الجهاز، وكذلك من يعانون من إعاقات جسدية أو حسية أو عقلية أو لديهم نقص في الخبرة والمعلومات، في حالة تقديم الإشراف أو التعليمات بخصوص استخدام الجهاز بطريقة آمنة وفهم المخاطر المتعلقة به.
- هذا الجهاز مصمم للاستخدام فقط مع وحدة مزود الطاقة المتوفرة مع الجهاز .
- يحتوي هذا الجهاز على بطاريات لا يمكن استبدالها إلا من قبل أشخاص مختصين .
- يرجى إبقاء فرشاة التنظيف بعيدًا عن متناول الأطفال .
- أبق الشعر والملابس الفضفاضة والأصابع وجميع أجزاء الجسم بعيدًا عن الفتحات والأجزاء المتحركة .
- لا تستخدم الممسحة والمكنسة الكهربائية لتنظيف أي أسطح محترقة .
- لا تُمسك الممسحة والمكنسة الكهربائية من خلال غطاء رادار الليزر .
- قبل التنظيف أو إجراء الصيانة، تأكد من إيقاف تشغيل الممسحة والمكنسة الكهربائية وفصل قاعدة الشحن من الكهرباء .

- هذه المكنسة الكهربائية مصممة فقط لتنظيف الأرضيات في بيئة منزلية. يُرجى عدم استخدامها في فسات خارجية مثل شرفة مفتوحة أو على سطح غير الأرضية مثل الأريكة أو في بيئة تجارية أو صناعية .
- لا تستخدم الممسحة والمكنسة الكهربائية في منطقة معلقة فوق مستوى سطح الأرض، مثل دور علوي أو شرفة مفتوحة أو أعلى الأثاث، ما لم يكن هناك حاجز واقٍ .
- لا تستخدم المكنسة الكهربائية عند درجة حرارة محيطية أعلى من 35 درجة مئوية أو أقل من 0 درجة مئوية أو على أرضية عليها سوائل أو مواد لاصقة.
- أبعد أي كابلات من الأرضية قبل استخدام الممسحة والمكنسة الكهربائية لتجنب قيامها بسحبها أثناء التنظيف .
- التقط أي أشياء هشة أو فضفاضة من الأرضية، مثل المزهريات أو الأكياس البلاستيكية، لمنع انسداد الممسحة والمكنسة الكهربائية أو الاصطدام بها والتسبب في أضرار .
- لا تضع الأطفال أو الحيوانات الأليفة أو أي شيء أعلى الممسحة والمكنسة الكهربائية بينما تكون ثابتة أو متحركة .
- لا تستخدم الممسحة والمكنسة الكهربائية لتنظيف السجاد .
- لا تسمح للممسحة والمكنسة الكهربائية بالتقاط أشياء صلبة أو حادة مثل مواد البناء أو الزجاج أو الأظافر .
- لا ترش أي سائل في الممسحة والمكنسة الكهربائية (تأكد من أن حجرة الغبار جافة تمامًا قبل إعادة تركيبها).
- لا تقلب الممسحة والمكنسة الكهربائية (يجب ألا يلمس جسم رادار الليزر الأرض مطلقًا).

- استخدم هذا المنتج فقط كما هو موضح في دليل المستخدم. المستخدمون مسؤولون عن أي خسارة أو ضرر ناجم عن الاستخدام غير السليم لهذا المنتج .
- يفي رادار الليزر لهذا المنتج بمعيار IEC 60825-1:2014 القياسي لسلامة منتجات الليزر من الفئة 1 ولا ينتج إشعاعات ليزر خطيرة على جسم الإنسان .

البطاريات والشحن

- تحذير: لا تستخدم أي بطارية تابعة لشركة أخرى. يُستخدم فقط مع قاعدة شحن CDZ1SHW .
- لا تحاول تفكيك البطارية أو قاعدة الشحن أو إصلاحهما أو تعديلهما بنفسك .
- لا تضع قاعدة الشحن بالقرب من مصدر حرارة .
- لا تستخدم قطعة قماش مبللة أو يدين مبلتين لمسح أو تنظيف موصلات شحن قاعدة الشحن .
- إذا لم يتم استخدام الممسحة والمكنسة الكهربائية لفترة طويلة، فقم بشحنها بالكامل، ثم أطفئها واحفظها في مكان بارد وجاف. أعد شحن الممسحة والمكنسة الكهربائية مرة واحدة على الأقل كل 3 أشهر لتجنب التفريغ الزائد للبطارية.

- تحتوي علبة بطارية ليثيوم أيون على مواد خطيرة على البيئة. قبل التخلص من الممسحة والمكنسة الكهربائية، يُرجى أولاً إزالة علبة البطارية، ثم التخلص منها أو إعادة تدويرها وفقاً للقوانين واللوائح المحلية للبلد أو المنطقة التي تستخدم فيها.
- عند إزالة البطاريات من المنتج، يُفضل استنفاد البطاريات والتأكد من فصل الطاقة عن المنتج. قم بفك المسامير الموجود بالأسفل، ثم قم بإزالة الغطاء.
- افصل موصل البطارية، ثم أزل البطاريات. لا تتلف علبة البطارية لتجنب أي خطر حدوث إصابات.
- أعد البطاريات إلى شركة متخصصة في إعادة تدوير.



بموجب هذا، تعلن شركة Xiaomi Communications Co., Ltd أن نوع جهاز الراديو MJST1SHW يتوافق مع توجيهه EU/2014/53. النص الكامل لإعلان مطابقة الاتحاد الأوروبي متاح على عنوان الإنترنت التالي: <http://www.mi.com/global/service/support/declaration.html>

للحصول على دليل إلكتروني مفصل، يُرجى الانتقال إلى www.mi.com/global/service/userguide

نظرة عامة حول المنتج

قائمة الملحقات

الملحقات المركبة مسبقاً

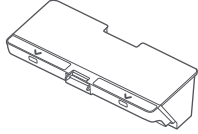

حجرة الغبار

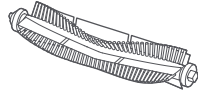

الفرشاة

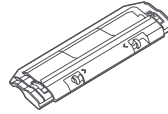

غطاء الفرشاة

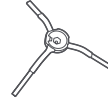

الفرشاة الجانبية

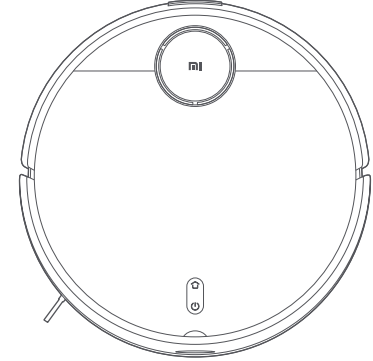

الممسحة والمكنسة الكهربائية

الملحقات الأخرى

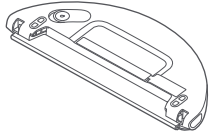

خزان المياه (لوحة الممسحة المثبتة، لوضعا الكنيس والمسح)

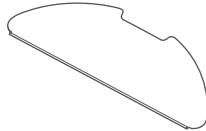

لوحة الممسحة (قطعة بديلة)

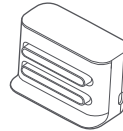

قاعدة الشحن

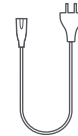

سلك الطاقة

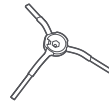

الفرشاة الجانبية (قطعة بديلة)



أداة التنظيف

ملاحظة: الرسوم التوضيحية للمنتج والملحقات وواجهة المستخدم في دليل المستخدم يتم توفيرها كمرجع فقط. وقد يختلف المنتج والوظائف الفعلية بسبب إدخال تحسينات على المنتج.

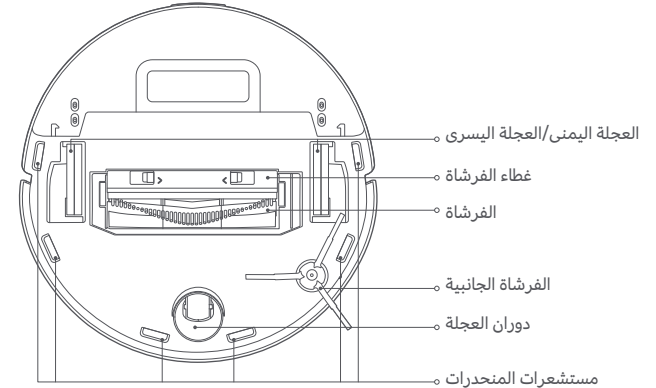
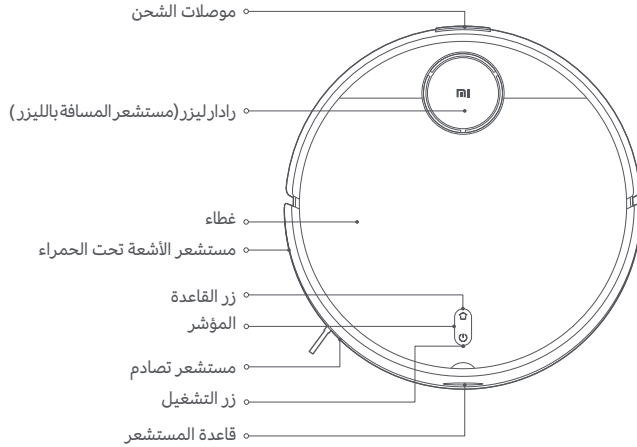

حالة المؤشر

شبكة واي فاي غير متصلة	أصفر
الشحن (مستوى البطارية > 15%)	الضوء الأصفر الخاص بالمرحج
بطارية منخفضة/خطأ بانتظار اتصال Wi-Fi	يومض بالأصفر
قيد التشغيل/يعمل بشكل طبيعي/مشحونة بالكامل/اتصال Wi-Fi/جارٍ تنزيل البرنامج الثابت	أبيض
العودة إلى القاعدة للشحن	وميض باللون الأبيض
جاري التحديث الثابت/الشحن (مستوى البطارية ≤ 15%)	الضوء الأبيض الخاص بالمرحج

زر التشغيل

تشغيل/إيقاف التشغيل: اضغط مع الاستمرار لمدة 3 ثوانٍ بدء التشغيل/الإيقاف المؤقت: اضغط

زر القاعدة

إيقاف مؤقت: اضغط عندما تعمل بدء القاعدة: اضغط عند إيقاف المؤقت إيقاف القاعدة: اضغط عند الاتصال بالقاعدة

حجرة الغبار

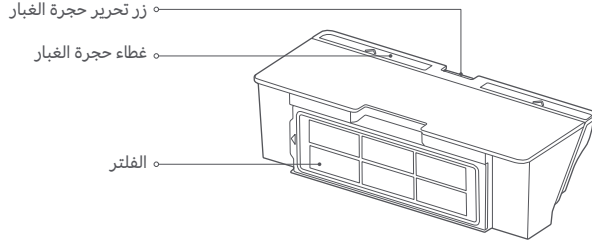

ملاحظة: يجب تركيب حجرة الغبار لوضع الكنس وضعا الكنس والمسح، وإلا لا يمكن تشغيل الممسحة والمكنسة الكهربائية.

خزان المياه (المستخدم لوضع الكنس والمسح)

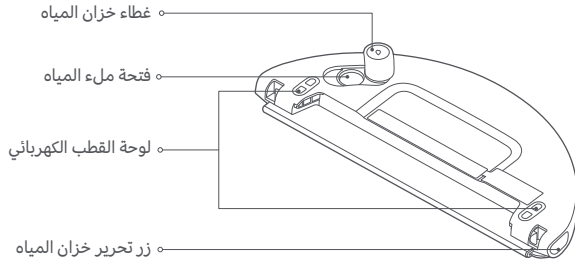

ملاحظة: قد يحتوي خزان المياه على كمية صغيرة من الماء المتبقي بسبب فحص الجودة، وهذا أمر طبيعي.

الممسحة والمكنسة الكهربائية

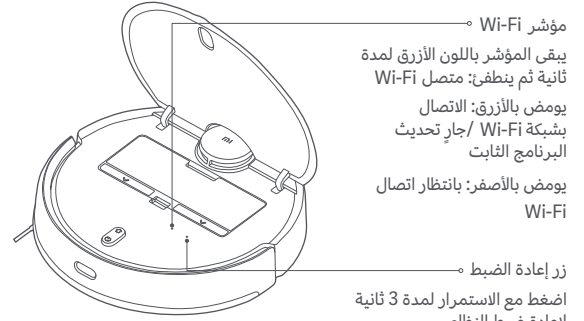

مؤشر Wi-Fi يبقى المؤشر باللون الأزرق لمدة ثانية ثم ينطفئ: متصل Wi-Fi يومض بالأزرق: الاتصال بشبكة Wi-Fi / جارٍ تحديث البرنامج الثابت يومض بالأصفر: بانتظار اتصال Wi-Fi

زر إعادة الضبط اضغط مع الاستمرار لمدة 3 ثانية لإعادة ضبط النظام . اضغط مع الاستمرار لمدة 10 ثوانٍ لاستعادة النظام .

قاعدة الشحن (توضع مقابل الجدار)

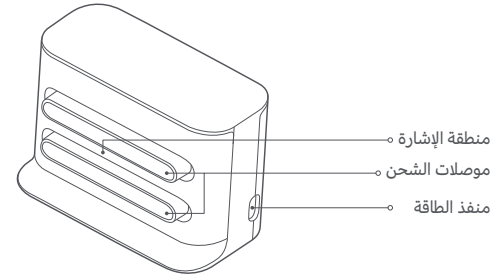

الشحن

عند استخدام الممسحة والمكنسة الكهربائية لأول مرة، قم بوضعها يدويًا مقابل قاعدة الشحن لشحنها. تأكد من محاذاة موصلات الشحن على كل من الممسحة والمكنسة الكهربائية وقاعدة الشحن. خلال الاستخدام اليومي، يمكنك الضغط على الزر  لإرسال الممسحة والمكنسة الكهربائية إلى قاعدة الشحن للشحن.

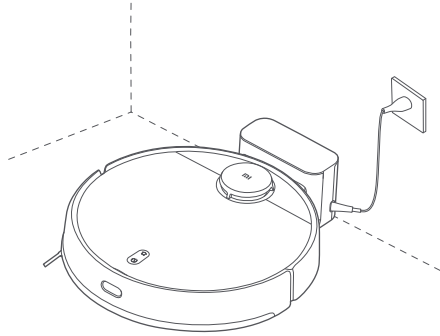

ملاحظة:

- إذا تعذر تشغيل الممسحة والمكنسة الكهربائية بسبب انخفاض البطارية، قم بوضعها مقابل قاعدة الشحن لشحنها.
- سيتم تشغيل الممسحة والمكنسة الكهربائية تلقائيًا عندما تكون في قاعدة الشحن ولا يُمكن إيقاف التشغيل أثناء الشحن.

وضع قاعدة الشحن مقابل الجدار وتوصيلها بالمنفذ الكهربائي

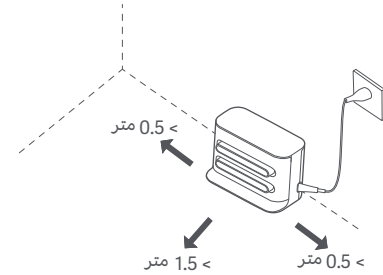

ملاحظة:

- لا تضع قاعدة الشحن في منطقة بها أشعة شمس مباشرة.
- تأكد من وجود فراغ يزيد عن 1.5 متر أمام قاعدة الشحن وأكثر من 0.5 متر على جانبيها.
- قم بترتيب سلك الطاقة المفكوك لمنع تشابك الممسحة، مما قد يؤدي إلى تحريك قاعدة الشحن أو فصلها عن طريق الخطأ.

إزالة الشرائط الواقية

قبل استخدام الممسحة والمكنسة الكهربائية، قم بإزالة الشرائط الواقية من جانبيها.

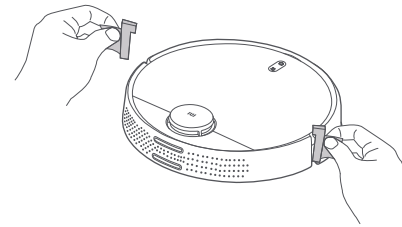

تثبيت الملحقات للوضع الأفضل المطلوب

وضع الكنس (تركيب حجرة الغبار):

افتح غطاء الممسحة والمكنسة الكهربائية، وقم بتركيب حجرة الغبار بها حتى تستقر في مكانها.

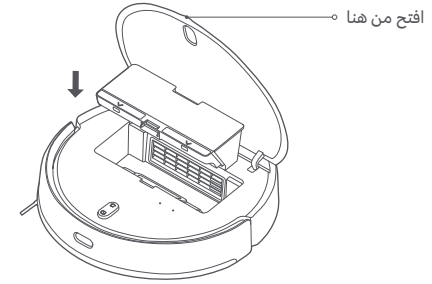

ملاحظة: يمكن أن يؤدي تنظيف حجرة الغبار بانتظام إلى منع تراكم الأوساخ. وخلاف ذلك، قد يتم خفض أداء الممسحة والمكنسة الكهربائية.

وضعا الكنس والمسح (تركيب حجرة الغبار وخزان المياه ولوحة الممسحة):

1. حرك لوحة الممسحة على طول فتحة خزان المياه، ثم ثبت اللوحة بإحكام على الفيلكرو.

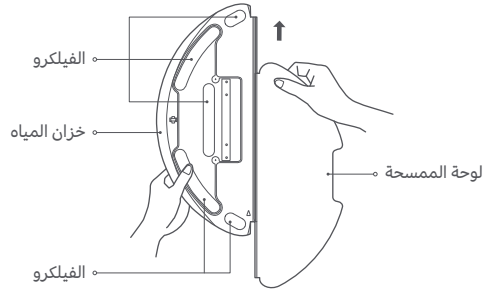

2. افتح غطاء خزان المياه، واملأ الخزان بالماء ثم أعد تركيب الغطاء، يحظر تمامًا غمر خزان المياه في الماء.

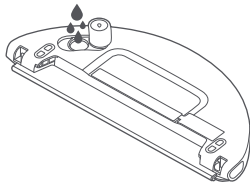

تنبيه:

- لا تقم بشطف خزان الماء أو غمره بالماء. لتجنب التآكل والتلف، لا تستخدم أي منظف أو مطهر أو منظف صلب أو أي منتجات تنظيف أخرى على خزان المياه.
- لا تصف المياه الساخنة في خزان المياه، حيث قد يسبب ذلك تشوه الخزان.

الاتصال بتطبيق Mi Home/Xiaomi Home

يعمل هذا المنتج من خلال تطبيق Mi Home/Xiaomi Home*. استخدم تطبيق Mi Home/Xiaomi Home للتحكم في جهازك، وللتفاعل مع أجهزة المنزل الذكية الأخرى .



921CF654

امسح كود QR ضوئياً لتنزيل التطبيق وتثبيته. سيتم توجيهك إلى صفحة إعداد الاتصال في حال كان التطبيق مثبتاً بالفعل. أو ابحث عن "Mi Home/Xiaomi Home" في متجر التطبيقات لتنزيله وتثبيته .

افتح تطبيق Mi Home / Xiaomi Home ، واضغط على " + " في أعلى الجانب الأيسر، ثم اتبع المطالبات لإضافة جهازك .

* تتم الإشارة إلى التطبيق باسم تطبيق Xiaomi Home في أوروبا (عدا روسيا). وينبغي التعامل مع اسم التطبيق الذي يظهر على جهازك على أنه افتراضي .

ملاحظة:

- ربما قد تم تحديث إصدار التطبيق، الرجاء اتباع التعليمات استناداً إلى إصدار التطبيق الحالي.
- إذا تعذر مسح رمز الاستجابة السريعة للممسحة والمكنسة الكهربائية، فيمكثك البحث عن اسمه لإضافته.
- عند توصيل الممسحة والمكنسة الكهربائية بتطبيق Mi Home/Xiaomi Home باستخدام جهاز iOS ، اتبع التعليمات الموجودة في التطبيق للاتصال بنقطة اتصال الممسحة والمكنسة الكهربائية "ijai-vacuum-v3_miapXXXX".

3. حرك خزان المياه أفقيًا في قاع الممسحة والمكنسة الكهربائية حتى تستقر في مكانها .

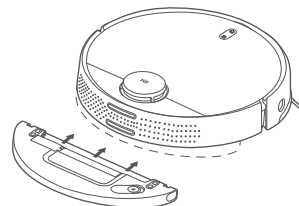

تنبيه:

- امسح الماء من الألواح القطبية بقطعة قماش جافة قبل الاستخدام .
- عند المسح، قم بإعداد جدران افتراضية أو مناطق محظورة للمناطق المغطاة بالسجاد .
- تأكد من تركيب خزان المياه بشكل صحيح، وإلا فقد تدور الممسحة والمكنسة الكهربائية في دوائر أو تجد صعوبة في عبور العوائق .

طريقة الاستخدام

التشغيل/إيقاف التشغيل

التشغيل/إيقاف التشغيل: اضغط مع الاستمرار على الزر (⏻) لمدة 3 ثوانٍ حتى تُضيء أضواء المؤشر، وتشغيل الممسحة والمكنسة الكهربائية. عند التوقف المؤقت للممسحة والمكنسة الكهربائية ولا يتم شحنها، اضغط مع الاستمرار على الزر (⏻) لمدة 3 ثوانٍ لإيقاف تشغيلها .

إعداد خريطة سريعة

لا تتوفر خريطة بالتطبيق، عند تشغيل الممسحة والمكنسة الكهربائية. لأول مرة، ضع الممسحة والمكنسة الكهربائية مقابل قاعدة الشحن، ثم حدد "إعداد خريطة سريعة" في التطبيق، ستبدأ الممسحة والمكنسة الكهربائية بإعداد خريطة بدون تنظيف، وبعد ذلك ستعود تلقائيًا إلى قاعدة الشحن لإكمال الخريطة وحفظها .

ملاحظة: لا تقم بحريك الممسحة والمكنسة الكهربائية أثناء عملية إعداد الخريطة، وابقها بعيدًا عن متناول الأطفال والحيوانات الأليفة.

الكنس أو الكنس والمسح

قم بتشغيل الممسحة والمكنسة الكهربائية، و اضغط على زر (⏻) . بعد ذلك تدخل الممسحة والمكنسة الكهربائية تلقائيًا في وضع الكنس أو وضع الكنس والمسح وفقًا للملحقات المثبتة .

وضع الاهتزاز للمسح

عند المسح، يتم تمكين وضع الاهتزاز للمسح افتراضيًا لتعزيز تأثير المسح ، ويمكنه إزالة بقع الماء بشكل أفضل مقارنة بوضع المسح القياسي. يمكن تعطيل هذا الوضع في التطبيق، وبمجرد تعطيله سيتغير وضع الممسحة والمكنسة الكهربائية إلى الوضع القياسي .

الإيقاف المؤقت

عندما تعمل الممسحة والمكنسة الكهربائية، اضغط على أي زر لإيقافها مؤقتًا، واضغط على الزر (⏻) لاستئناف التنظيف. اضغط على الزر (⏻) لإنهاء عملية التنظيف الحالية وإرسال الممسحة والمكنسة الكهربائية إلى قاعدة الشحن.

وضع السكون

ستدخل الممسحة والمكنسة الكهربائية تلقائيًا وضع السكون إذا لم تعمل أو تُشغّل لأكثر من 5 دقائق في حالة عدم الشحن. ولتنشيطها، اضغط على أي زر أو استخدم التطبيق. ستوقف الممسحة والمكنسة الكهربائية تلقائيًا إذا كانت في وضع السكون لمدة 6 ساعة .

ملاحظة: لن تدخل الممسحة والمكنسة الكهربائية في وضع السكون أثناء وجودها في قاعدة الشحن .

إضافة الماء أو لوحة ممسحة التنظيف عند التنظيف

إذا كنت بحاجة إلى إضافة المزيد من الماء إلى خزان الماء أو تنظيف لوحة الممسحة أثناء عملية التنظيف، فاضغط على أي زر لإيقاف الممسحة. ثم أزل خزان الماء لإضافة الماء أو تنظيف لوحة الممسحة. بعد إضافة الماء أو تنظيف لوحة الممسحة، أعد تركيب خزان الماء و لوحة الممسحة، واضغط على الزر (⏻) لاستئناف التنظيف .

العودة إلى القاعدة للشحن

عند تشغيل الممسحة والمكنسة الكهربائية، اضغط على الزر (⏻) لإعادة الممسحة والمكنسة الكهربائية إلى قاعدة الشحن لشحنها. ستعود الممسحة والمكنسة الكهربائية تلقائيًا إلى قاعدة الشحن بعد الانتهاء من التنظيف، وسيومض المؤشر باللون الأبيض. إذا بدأت بطارية الممسحة والمكنسة الكهربائية في النفاد أثناء التنظيف، فستعود تلقائيًا لقاعدة الشحن وتستأنف التنظيف من حيث توقفت بمجرد شحنها بالكامل .

استئناف عملية التنظيف

تميز الممسحة والمكنسة الكهربائية بميزة استئناف التنظيف. إذا بدأت بطارية الممسحة والمكنسة الكهربائية في النفاد أثناء مهمة التنظيف، فستعود تلقائيًا إلى قاعدة الشحن لشحنها. وبمجرد شحن الممسحة والمكنسة الكهربائية بالكامل تستأنف التنظيف من حيث توقفت. وإذا تم إنهاء التنظيف يدويًا أو إذا قمت بتحريك الممسحة والمكنسة الكهربائية أو تشغيلها أثناء شحنها أو إعادتها إلى قاعدة الشحن، فلن يتم استئناف التنظيف .

إعادة ضبط إعدادات Wi-Fi

عند التبديل إلى جهاز توجيه جديد أو تغيير كلمة مرور Wi-Fi ، ستحتاج إلى إعادة ضبط اتصال Wi-Fi للممسحة والمكنسة الكهربائية. للقيام بذلك، قم بتشغيل الممسحة والمكنسة الكهربائية، ثم اضغط مع الاستمرار على الزرين (⏻) و (⏻) معًا لمدة 7 ثوانٍ حتى تسمع صوتًا يقول "إعادة ضبط اتصال Wi-Fi والدخول إلى وضع تكوين الشبكة". وبمجرد إعادة ضبط اتصال Wi-Fi ، يمكنك إعادة توصيل الممسحة والمكنسة الكهربائية .

ملاحظة: يتم دعم شبكات Wi-Fi 2.4 جيجا هرتز فقط .

إعادة ضبط/استعادة النظام

إعادة ضبط النظام: استخدم ديوشا للضغط مع الاستمرار على زر إعادة الضبط لمدة 3 ثوانٍ حتى تسمع صوتاً يقول "تم إعادة ضبط النظام بنجاح". ستتم إعادة تشغيل الممسحة والمكنسة الكهربائية بعد ذلك تلقائياً، وستتم استعادة الإعدادات مثل التنظيف المجدول واتصال Wi-Fi إلى إعدادات المصنع الأصلية.

لإستعادة النظام إلى إصدار البرنامج الثابت السابق: استخدم ديوشا للضغط مع الاستمرار على زر إعادة الضبط لمدة 10 ثوانٍ حتى تسمع صوتاً يقول "تمت استعادة النظام بنجاح". ستتم إعادة تشغيل الممسحة والمكنسة الكهربائية بعد ذلك تلقائياً، وستتم استعادة الإعدادات مثل التنظيف المجدول واتصال Wi-Fi إلى إعدادات المصنع الأصلية.

ملاحظة: بعد إعادة ضبط النظام أو استعادته، يجب إعادة توصيل الممسحة والمكنسة الكهربائية بالتطبيق، وسيتم مسح الإعدادات ذات الصلة في التطبيق.

تحديد الأوضاع/مستويات الماء

يمكنك تحديد الأوضاع المختلفة ومستويات الماء في تطبيق Mi Home/Xiaomi Home.

وضع عدم الإزعاج (DND)

في وضع عدم الإزعاج، لن تستأنف الممسحة والمكنسة الكهربائية عملية التنظيف أو تقوم بالتنظيف المجدول أو تصدر تنبيهات صوتية. يتم تفعيل وضع عدم الإزعاج افتراضياً من 11:00 مساءً حتى 9:00 صباحاً ويمكن تعطيله عبر التطبيق.

ملاحظة: في وضع عدم الإزعاج، سينتظف مؤشر الممسحة والمكنسة الكهربائية بعد شحنها لمدة دقيقة واحدة.

تنظيف جميع الغرف

إذا قررت تنظيف جميع المناطق في حالة عدم حفظ خريطة، فإن الممسحة والمكنسة الكهربائية ستنظف الغرف المربعة الشكل ذات مساحة 6 × 6 متر واحدة تلو الأخرى. بعد حفظ خريطة في التطبيق وتحديد تنظيف جميع الغرف، ستقوم الممسحة والمكنسة الكهربائية تلقائياً بتنظيف كل غرفة وفقاً للمسار المخطط له، وستعود إلى قاعدة الشحن بعد الانتهاء من التنظيف.

حفظ الخرائط

بعد قيام الممسحة والمكنسة الكهربائية بإنشاء خريطة بسرعة أو عودتها إلى قاعدة الشحن للشحن بعد إتمام مهمة التنظيف، سيتم حفظ الخريطة المحدثة تلقائياً في تطبيق Mi Home/Xiaomi Home. فور إنشاء الخريطة، يمكنك استخدام التطبيق لتقسيم المساحات أو دمجها أو تخصيص أسماء للغرف.

تنظيف الحواف

بعد تحديد تنظيف الحواف في التطبيق، ستحدد الممسحة والمكنسة الكهربائية تلقائياً الغرفة المراد تنظيفها ثم تنظف حوافها. وبعد الانتهاء من التنظيف، ستعود الممسحة والمكنسة الكهربائية تلقائياً إلى قاعدة الشحن للشحن.

التنظيف المحدود

يمكنك ضبط إعدادات التنظيف المحدود عبر التطبيق، وستقوم الممسحة والمكنسة الكهربائية بتنظيف الغرف التي تحددها.

ملاحظة: لا يمكن لميزة التنظيف المحدود ضمان إبقاء الممسحة والمكنسة الكهربائية داخل الغرف المحددة أثناء عملية التنظيف. فعليك إزالة أي عوائق حول الغرف قبل التنظيف حتى لا تصطدم بها الممسحة والمكنسة الكهربائية في حالة خروجها من الغرف المحددة.

التنظيف الموجه

يمكنك استخدام ميزة التنظيف الموجه في التطبيق لتوجيه الممسحة والمكنسة الكهربائية إلى نقطة معينة على الخريطة. وعندئذ تتوجه الممسحة والمكنسة الكهربائية تلقائياً إلى النقطة المحددة وتنظف غرفة مربعة الشكل تبلغ مساحتها 2 × 2 متر بحيث تكون النقطة المحددة في مركز الغرفة.

التنظيف المجدول

يمكنك جدولة أوقات التنظيف في التطبيق. ستبدأ الممسحة والمكنسة الكهربائية في التنظيف تلقائياً في الأوقات المحددة، وتعود إلى قاعدة الشحن بعد اكتمال التنظيف.

ملاحظة: عند تفعيل وضع عدم الإزعاج، فلن تقوم الممسحة والمكنسة الكهربائية بإجراء عمليات التنظيف المجدولة خلال فترات عدم الإزعاج.

الجدران الافتراضية/المناطق المحظورة

يمكنك إعداد جدران افتراضية ومناطق محظورة في التطبيق لمنع الممسحة والمكنسة الكهربائية من دخول الغرف التي لا تحتاج إلى التنظيف.

ملاحظة:

- قبل استخدام هذه الميزة، يجب حفظ الخريطة في التطبيق.
- قد يؤدي تحريك الممسحة والمكنسة الكهربائية أو تغيير تصميم منزلك بشكل كبير إلى إلغاء الخرائط المحفوظة وقد يبان جدران الافتراضية والمناطق المحظورة.

العناية والصيانة

حجرة الغبار

1. افتح غطاء الممسحة والمكنسة الكهربائية، واضغط على زر تحرير حجرة الغبار لإزالة حجرة الغبار.

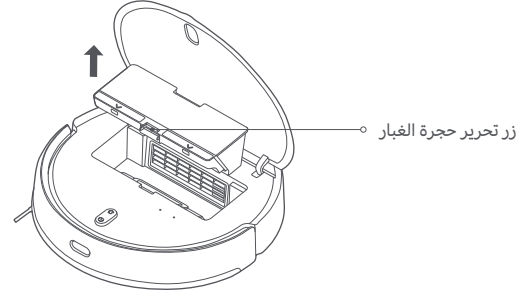

2. افتح غطاء حجرة الغبار وأفرغ المحتويات.

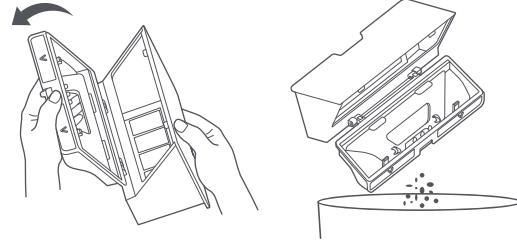

3. أزل الفلتر، واستخدم أداة التنظيف لتنظيف حجرة الغبار والفلتر، ثم اغسلهما بماء نظيف. أعد تركيب حجرة الغبار والفلتر بعد تجفيفهما بالكامل.

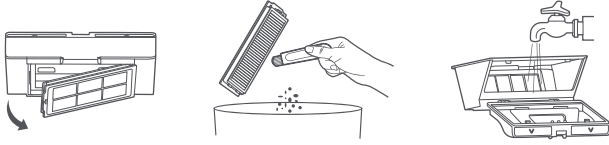

ملاحظة: يوصى بتنظيف حجرة الغبار جيدًا مرة واحدة على الأقل في الأسبوع. وتأكد من تجفيف حجرة الغبار والفلتر تمامًا قبل الاستخدام (اتركهما يجفان لمدة 24 ساعة على الأقل).

خزان المياه

اضغط مع الاستمرار على زر تحرير خزان الماء في الوقت نفسه، ثم اسحبهما إلى الخارج من قاع الممسحة والمكنسة الكهربائية كما هو موضح.

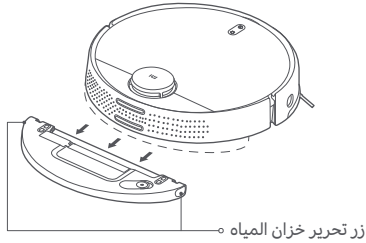

ملاحظة: أزل خزان المياه مباشرة بعد المسح، وفرغ منه أي مياه متبقية، ثم نظف لوحة الممسحة للحيلولة دون تعلق الروائح والعفن.

الفرشاة

1. اقلب الممسحة والمكنسة الكهربائية واضغط مع الاستمرار على زرّي التحرير لإزالة غطاء الفرشاة.
2. أزل الفرشاة بسحبها إلى أعلى .
3. اسحب جلبية الفرشاة .
4. أدر حاملي الفرشاة حتى تتوازي علامة المحاذاة لكل حامل مع علامة فتح القفل، ثم أزل حاملي الفرشاة من طريقي الفرشاة.
5. استخدم شفرة أداة التنظيف لقص الشعر المتشابك على الفرشاة ونظّف الفرشاة جيدًا .
6. أعد تركيب حاملي الفرشاة وجلبية الفرشاة.
7. أعد تركيب الفرشاة وغطاء الفرشاة، واضغط على غطاء الفرشاة بإحكام لتثبيتته في مكانه.

تنظيف الفرشاة

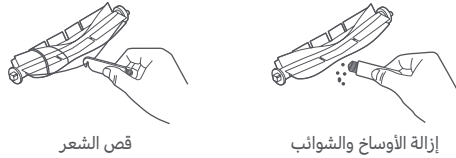

قص الشعر

إزالة الأوساخ والشوائب

ملاحظة: يوصى باستبدال الفرشاة كل 6-12 شهرًا لتحقيق فعالية التنظيف المثلى .

الفرشاة الجانبية

1. اقلب الممسحة والمكنسة الكهربائية وفك البرغي الذي يثبت الفرشاة الجانبية في مكانها.
2. قم بإزالة وتنظيف الفرشاة الجانبية .
3. أعد تركيب الفرشاة الجانبية وأحكام ربط البرغي .

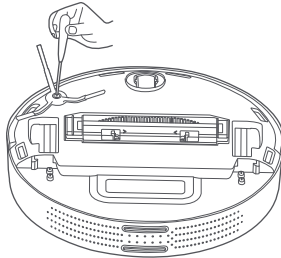

ملاحظة: يوصى باستبدال الفرشاة الجانبية كل 3-6 أشهر لتحقيق فعالية التنظيف المثلى .

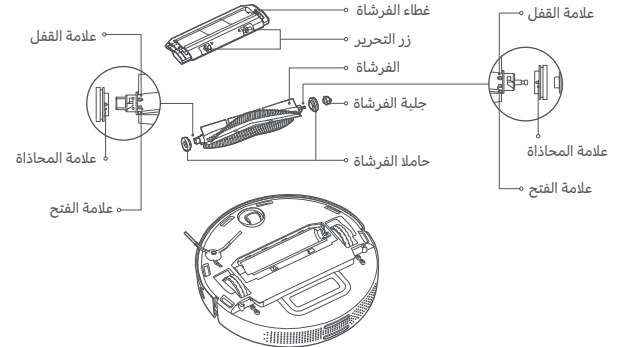

دوران العجلة

1. اقلب الممسحة والمكنسة الكهربائية وأزل العجلات بسحبها إلى أعلى.
2. أزل أي شعر أو أوساخ أو شوائب عالقة في العجلات .
3. أعد تركيب العجلات.

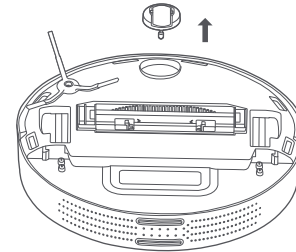

المستشعرات

استخدم قطعة قماش ناعمة وجافة لتنظيف مستشعرات المنحدرات ومستشعر الأشعة تحت الحمراء بشكل دوري .

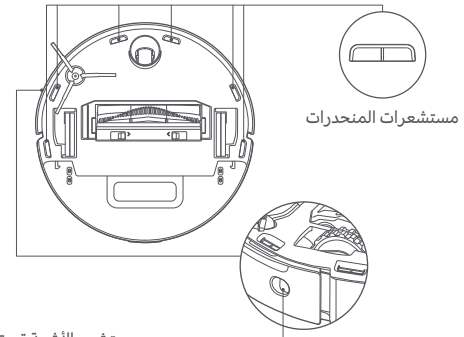

مستشعر الأشعة تحت الحمراء

ملاحظة: لا تستخدم المواد الكيميائية -مثل المنظفات أو البخاخات- لتنظيف المستشعرات .

الأسئلة الشائعة

المشكلة	الحل	المشكلة	الحل
لا يمكن تشغيل الممسحة والمكنسة الكهربائية.	البطارية منخفضة. أعد شحن الممسحة والمكنسة الكهربائية، وحاول مرة أخرى .	لا يمكن تشغيل الممسحة والمكنسة الكهربائية.	لا يمكن شحن الممسحة والمكنسة الكهربائية.
لا يمكن للممسحة والمكنسة الكهربائية البدء في التنظيف.	البطارية منخفضة. أعد شحن الممسحة والمكنسة الكهربائية، وحاول مرة أخرى .	لا يمكن للممسحة والمكنسة الكهربائية العودة إلى قاعدة الشحن لشحنها.	لا تقوم الممسحة والمكنسة الكهربائية بالتنظيف المجدول .
لا يمكن للممسحة والمكنسة الكهربائية العودة إلى قاعدة الشحن لشحنها.	هناك الكثير من العوائق حول قاعدة الشحن. ضع قاعدة الشحن في منطقة أوسع .	تأكد من أن الاتصال الممسحة والمكنسة الكهربائية بالشبكة، وإلا فلن تتمكن من مزامنة الوقت وإجراء عمليات التنظيف المجدول .	تأكد من أن الممسحة والمكنسة الكهربائية ليست في وضع عدم الإزعاج، لأن هذا الوضع سيمنعها من إجراء عمليات التنظيف المجدول .
الممسحة والمكنسة الكهربائية لا تعمل.	قم بإيقاف تشغيل الممسحة والمكنسة الكهربائية، ثم أعد تشغيلها مرة أخرى.	تفقد الممسحة والمكنسة الكهربائية الاتصال باستمرار.	تأكد من اتصال الممسحة والمكنسة الكهربائية بالشبكة ووجودها في نطاق شبكة Wi-Fi طوال الوقت.
تصدر الممسحة والمكنسة الكهربائية أصواتاً غير معتادة.	ربما علق جسم غريب في الفرشاة أو الفرشاة الجانبية أو العجلة اليسرى/اليمنى. أوقف تشغيل الممسحة والمكنسة الكهربائية وأزل أي حطام .	لا يمكن توصيل الممسحة والمكنسة الكهربائية بتطبيق Mi Home/Xiaomi Home.	تأكد من وجود قاعدة الشحن والممسحة والمكنسة الكهربائية في نطاق شبكة Wi-Fi ووجود إشارة جيدة. اتبع التعليمات الموجودة في دليل المستخدم لإعادة ضبط اتصال Wi-Fi وحاول إعادة توصيل الممسحة والمكنسة الكهربائية .
الممسحة والمكنسة الكهربائية لم تعد تنظف بكفاءة أو تترك الغبار خلفها .	حجرة الغبار ممتلئة، يرجى إفراغ محتوياتها. الفلتر مسدود، يرجى تنظيفه. علق جسم غريب في الفرشاة، يرجى إزالته.	الممسحة والمكنسة الكهربائية غير متصلة.	إشارة الـ Wi-Fi ضعيفة. تأكد من وجود الممسحة والمكنسة الكهربائية في منطقة بها تغطية Wi-Fi جيدة. حدث خطأ في اتصال Wi-Fi. أعد ضبط إعدادات Wi-Fi وقم بتنزيل أحدث إصدار من التطبيق وحاول إعادة الاتصال.
لا يمكن للممسحة والمكنسة الكهربائية استئناف عملية التنظيف.	تأكد من أن الممسحة والمكنسة الكهربائية ليست في وضع عدم الإزعاج، لأن هذا الوضع سيمنعها من استئناف التنظيف .	الممسحة والمكنسة الكهربائية لم تعد تنظف بكفاءة أو تترك الغبار خلفها .	تأكد من أنك لا تستخدم التطبيق لإعادة الممسحة والمكنسة الكهربائية إلى قاعدة الشحن، أو اضغط على زر قاعدة الشحن، أو أعد الممسحة والمكنسة الكهربائية إلى قاعدة الشحن. ستمنع هذه العمليات الممسحة والمكنسة الكهربائية من استئناف التنظيف .

استكشاف الأخطاء وإصلاحها

في حالة حدوث خطأ، ستسمع رسالة تنبيه صوتية. يُرجى الرجوع إلى الرسالة الصوتية المقابلة لمشكلتك في الجدول للاطلاع على الحل .

رسالة الخطأ	الحل	رسالة الخطأ	الحل
يُرجى التأكد من عدم إعاقة مستشعر المسافة بالليزر قبل التشغيل .	امسح أي أجسام غريبة قد تسد أو تعرقل مستشعر مسافة الليزر، أو حرك الممسحة والمكنسة الكهربائية إلى مكان جديد وأعد تنشيطها.	يُرجى مسح مستشعر الأشعة تحت الحمراء على طول الحافة .	قد يكون مستشعر الأشعة تحت الحمراء متسخًا، فيرجى تنظيفه والمحاولة مرة أخرى .
يُرجى تنظيف مستشعر المنحدرات ونقل الممسحة والمكنسة الكهربائية إلى مكان جديد لتشغيلها .	قد يكون أحد أجزاء الممسحة والمكنسة الكهربائية بعيدًا عن الأرض، فغيّر موضعها ثم أعد تنشيطها. قد تكون مستشعرات المنحدرات متسخة، فيرجى تنظيفها والمحاولة مرة أخرى.	يُرجى التأكد من تركيب حجرة الغبار .	قم بتركيب حجرة الغبار والفلتز، وتأكد من إحكامهما في مكانيهما .
يُرجى إزالة أي أجسام غريبة من مستشعر التصادم .	قد يكون مستشعر التصادم عالقًا. انقر عليه برفق عدة مرات لإزالة أي أجسام غريبة. وفي حالة عدم سقوط أي أجسام بعد النقر، انقل الممسحة والمكنسة الكهربائية إلى موضع آخر لتنشيطها.	يرجى التأكد من تركيب خزان المياه .	قم بتركيب خزان الماء وتأكد من إحكامه جيدًا في مكانه .
يُرجى نقل الممسحة والمكنسة الكهربائية إلى سطح مستوٍ لتشغيلها .	الممسحة والمكنسة الكهربائية مائلة عند التشغيل. انقل الممسحة والمكنسة الكهربائية إلى سطح مستوٍ وأعد تشغيلها. ويمكنك أيضًا إعادة ضبط مستوى الممسحة والمكنسة الكهربائية في التطبيق، ثم إعادة تشغيلها.	يُرجى إعادة الممسحة والمكنسة لشحنها .	لا يمكن للممسحة والمكنسة الكهربائية استشعار موقع قاعدة الشحن. أعد الممسحة والمكنسة الكهربائية إلى قاعدة الشحن .
يُرجى وضع الممسحة والمكنسة الكهربائية على الأرض لتشغيلها .	قد تكون إحدى العجلات بعيدة عن الأرض. غيّر موضع الممسحة والمكنسة الكهربائية وقم بتشغيلها .	أوشكت البطارية على النفاد. يُرجى شحنها .	لا يمكن تشغيل الممسحة والمكنسة الكهربائية على النحو المعتاد بسبب انخفاض البطارية. أعد الممسحة والمكنسة الكهربائية إلى قاعدة الشحن لشحنها .
يُرجى إزالة العوائق المحيطة بالممسحة والمكنسة الكهربائية والمحاولة مرة أخرى .	قد تكون الممسحة والمكنسة الكهربائية عالقة أو هناك ما يعترض طريقها. أزل أي عوائق تحيط بها.		

معلومات WEEE (نفايات المعدات الكهربائية والإلكترونية)



جميع المنتجات التي تحمل هذا الرمز هي نفايات المعدات الكهربائية والإلكترونية (WEEE) وفقاً لتوجيه (EU/2012/19) التي لا ينبغي أن تختلط بالنفايات المنزلية التي لم يتم فرزها. وبدلاً من ذلك، يجب حماية صحة الإنسان والبيئة بتسليم معدات النفايات إلى نقطة تجميع مخصصة معينة من قبل الحكومة أو السلطات المحلية لإعادة تدوير نفايات المعدات الكهربائية والإلكترونية. سيساعد التخلص الصحيح وإعادة التدوير على منع النتائج السلبية المحتملة على البيئة وصحة الإنسان. يرجى الاتصال بشركة التركيب أو السلطات المحلية للحصول على مزيد من المعلومات حول الموقع بالإضافة إلى شروط وأحكام نقاط التجميع هذه.

إصدار دليل المستخدم: الإصدار 1.0

المواصفات

الممسحة والمكنسة الكهربائية

الاسم	مسحاة ومكنسة كهربائية روبوت
الطراز	MJST1SHW
أبعاد المنتج	353 φ × 96.5 مم
الطاقة المقدرة	35.6 وات
الجهد المقدر	14.4 فولت ===
جهد الشحن	20 فولت ===
سعة البطارية	4800 مللي أمبير (السعة المقدرة) 5200 مللي أمبير (السعة الإسمية)
الوزن الصافي	3.6 كجم
الاتصال اللاسلكي	2.4 Wi-Fi IEEE 802.11 b/g/n جيجاهرتز
ردد التشغيل	2472-2412 ميغاهيرتز
الحد الأقصى لطاقة الخرج	>20 ديسيبيل مللي واط

قاعدة الشحن

الطراز	CDZ1SHW
الإدخال المقدر	100-240 فولت ~ 60/50 هرتز 0.8 أمبير
الإخراج المقدر	20 فولت === 1.8 أمبير
أبعاد المنتج	150 × 80.5 × 101 مم

أثناء الاستخدام العادي، يجب إبقاء هذا الجهاز على مسافة لا تقل عن 20 سم بين الهوائي وجسم المستخدم.

יש לקרוא מדריך זה בקפידה לפני השימוש ולשמור אותו לסיוע בעתיד.
מוצר זה מיועד לניקוי רצפות בסביבה ביתית בלבד. אין להשתמש במוצר בחוץ, על משטחים שאינם רצפתיים, או ביישומים מסחריים או תעשייתיים.

הגבלות שימוש

- מוצר זה אינו מיועד לשימושם של אנשים (כולל ילדים) עם יכולות גופניות, חושיות או שכליות מופחתות, או עם היעדר ניסיון וידע, אלא אם הם תחת פיקוח או שקיבלו הנחיות לשימוש במוצר על ידי אדם האחראי לבטיחותם.
- אם פתיל הזינה ניזוק, כדי להימנע מסכנה, החלפתו תתבצע על ידי היצרן על ידי סוכן השירות שלו או על ידי אדם מוסמך אחר.
- יש להשגיח על ילדים כדי לוודא שהם לא משחקים עם המוצר.
- המכשיר נועד לשימוש עם יחידת ספק הכוח המצורפת למכשיר בלבד.
- מכשיר זה כולל סוללות שניתנות להחלפה על ידי אדם מיומן בלבד.
- יש להרחיק את מברשת הניקוי מהישג ידם של ילדים.
- יש להרחיק שיער, בגדים רפויים, אצבעות ואיברי גוף אחרים מהפתחים ומהחלקים הנעים.
- אין להשתמש בשואב השוטף כדי לנקות חומרים דליקים.
- אין לאחוז בשואב השוטף באמצעות כיסוי מכ"ם הלייזר שלו.

- לפני ביצוע פעולות ניקוי ותחזוקה יש לוודא שהשואב השוטף כבוי ושעמדת הטעינה מנותקת משקע החשמל.
- שואב שוטף זה נועד לניקוי רצפות בסביבה ביתית בלבד. אין להשתמש בו מחוץ לבית, למשל במרפסת פתוחה או במשטח שאינו רצפה כגון ספה, או בסביבה מסחרית או תעשייתית.
- אין להשתמש בשואב השוטף באזור שתלוי מעל קומת הקרקע, למשל בלופט, במרפסת פתוחה או על גבי ריהוט, אלא אם קיים מחסום מגן.
- אין להשתמש בשואב השוטף בטמפרטורת סביבה העולה על 35°C או הנמוכה מ- 0°C , על רצפה רטובה או על חומרים דביקים.
- לפני השימוש בשואב השוטף יש להרים מהרצפה כבלים כדי למנוע את גרירתם בזמן הניקוי.
- יש לאסוף מהרצפה פריטים שבירים או רופפים, כמו אגרטלים או שקיות פלסטיק, כדי למנוע הפרעה לשואב השוטף או היתקלות של המכשיר בהם וגרימת נזק.
- אין להניח ילדים, חיות מחמד או פריט כלשהו על גבי השואב השוטף כשהוא עומד או כשהוא נע.
- אין להשתמש בשואב השוטף כדי לנקות שטיחים.
- אין לאפשר לשואב השוטף לאסוף חפצים חדים כמו חומרי בניה, זכוכית או מסמרים.
- אין לרסס נוזל כלשהו אל תוך השואב השוטף (יש לוודא שתא האבק יבש לחלוטין לפני החזרתו למקומו).
- אין להניח את השואב השוטף כשהוא הפוך (אין לאפשר אף פעם לבית מכ"ם הלייזר לבוא במגע עם רצפה).

- יש להשתמש במוצר זה רק בהתאם להוראות שבמדריך למשתמש. המשתמשים אחראים לכל אובדן או נזק שנגרם עקב שימוש לא ראוי במוצר זה.
- מכ"ם הלייזר במוצר זה עומד בדרישות תקן IEC 60825-1:2014 לבטיחות מוצר לייזר ברמת סיכון 1 (Class 1) ואינו פולט קרינת לייזר המסוכנת לבני אדם.

סוללות וטעינה

- אזהרה: אין להשתמש בסוללה לא מקורית. השתמשו רק עם עמדת טעינה דגם CDZ1SHW.
- אין לפרק, לתקן, או לשנות את מבנה הסוללה או עמדת הטעינה.
- אין להניח את עמדת הטעינה ליד מקור חום.
- אין להשתמש במטלית רטובה או בידיים רטובות כדי לנגב או לנקות את מגעי הטעינה בעמדת הטעינה.
- במידה והמוצר אינו בשימוש תקופה ממושכת, טענו אותו במלואו, כבו אותו ואחסנו אותו במקום קריר ויבש. טענו את המוצר לפחות פעם אחת בשלושה חודשים כדי למנוע פריקת יתר של הסוללה.
- תא סוללת ליתיום-יון מכיל חומרים מסוכנים לסביבה. לפני השלכת השואב השוטף, יש להסיר את תא הסוללה ואז להשליך או למחזר אותו בהתאם לחוקים והתקנות המקומיים בארץ או באזור שנעשה בו שימוש.

- כאשר מסירים את הסוללה מהמוצר, עליכם לוודא כי המוצר מנותק מהחשמל. הסירו את הבורג שעל המכסה בתחתית המוצר, ואז הסירו את המכסה.
- נתקו את מחבר הסוללה ולאחר מכן הסירו אותה. הימנעו מפגיעה בסוללה כדי להימנע מפציעות.
- העבירו את הסוללה המשומשת למתקן מיחזור מסודר.

הוראות בטיחות לעמדת טעינה/ מטען

- תחנת הטעינה מיועדת לשימוש פנים בלבד במקום שאינו חשוף לשמש, גשם וכדומה.
- לעולם אין להחליף את פתיל החשמל או את תחנת הטעינה בתחליפים לא מקוריים – יש לבצע החלפה רק בכבל מקורי הניתן לרכישה מיבואן המוצר.
- יש לאפשר גישה נוחה לחיבור וניתוק תקע הזינה של פתיל החשמל מרשת החשמל.
- חברו את עמדת הטעינה רק לשקע חשמל המספק את רמת המתח המתאימה המסומנת על עמדת הטעינה.
- מנעו חדירת מים או לחות.
- הרחיקו את עמדת הטעינה מטמפרטורות קיצוניות כגון: סביבת רדיאטור, תנור חם או מקום החשוף לקרינת השמש.
- הרחיקו את עמדת הטעינה מנרות דולקים, סיגריות וסיגרים דולקים, להבה גלויה וכדומה.
- מנעו נפילת עצמים על עמדת הטעינה.

- הימנעו מהתזת נוזלים כולל חומרי ניקוי או חומצות כלשהן על עמדת הטעינה וחלקיה.
- וודא שפתיל החשמל מונח באופן שאין סכנה שידרכו עליו או שיתקלו בו.
- בשימוש בכבל מאריך יש לוודא את תקינות מוליך הארקה שבכבל.
- לניתוק בטוח יש לאחוז בתקע פתיל החשמל ולא בכבל, ולמשוך אותו משקע החשמל.

הוראות בטיחות לסוללות ליתיום

- החלפה שגויה על ידי גורם שאינו מוסמך על ידי היצרן עלולה לגרום לפיצוץ.
- החלפת סוללה תבוצע רק על ידי גורם שהוסמך לכך על ידי היבואן ובסוללה מאותו דגם.
- אין לחשוף את המוצר ו/או את הסוללה לחום גבוה כגון: שמש, תנור חימום, מקור אש וכדומה.
- אין להשליך את הסוללה לאשפה אלא למתקני מחזור המיועדים לכך בהתאם לתקנות המקומיות.



מכריז בזאת כי שציוד הרדיו מסוג Xiaomi Communications Co., Ltd. מציית להנחיה MJST1SHW :EU/2014/53. הטקסט המלא של הצהרת התאימות של האיחוד האירופי זמין בכתובת האינטרנט הבאה:

<http://www.mi.com/global/service/support/declaration.html>

סקירת המוצר

רשימת האביזרים

אביזרים מותקנים מראש

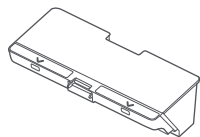

תא אבק

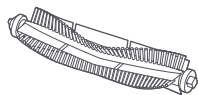

מברשת

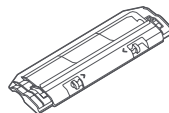

כיסוי מברשת

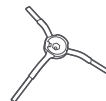

מברשת צד

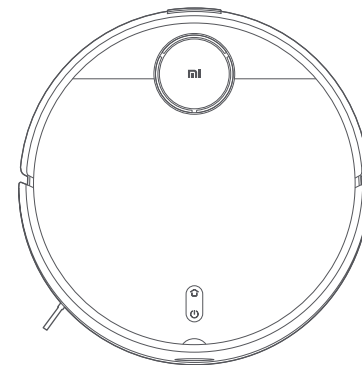

שואב שוטף

אביזרים אחרים

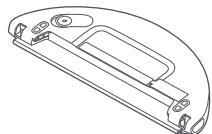

מכל מים (כרית השטיפה מותקנת, עבור מצב שאיבה ושטיפה)

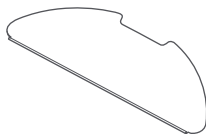

כרית השטיפה (חלופית)

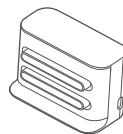

עמדת טעינה

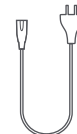

כבל חשמל

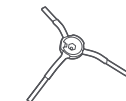

מברשת צד (חלופית)



כלי ניקוי

שים לב: איורי המוצר, האביזרים וממשק המשתמש במדריך למשתמש הם לצורכי התייחסות בלבד. המוצר והפעולות בפועל עשויים להשתנות עקב שיפורים שבוצעו במוצר.

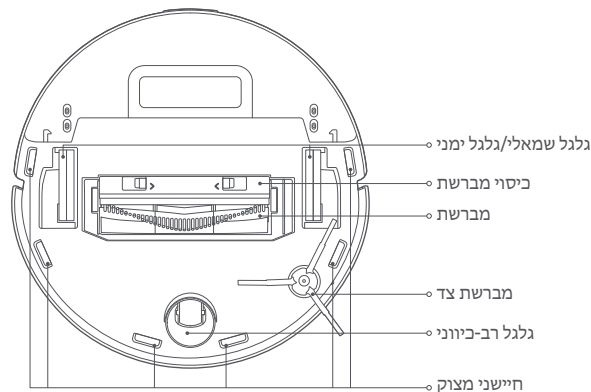
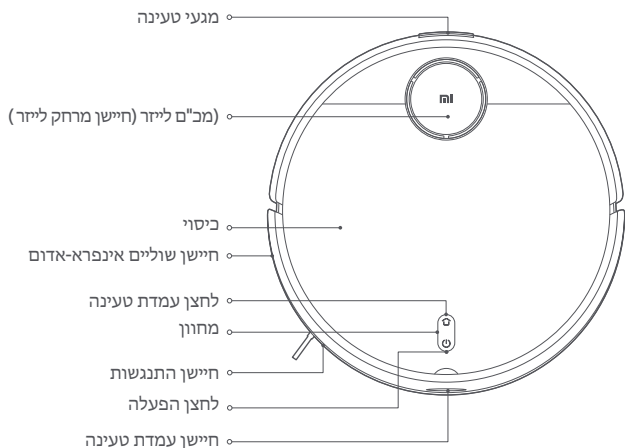

מצב המחוון

רשת ה-Wi-Fi אינה מחוברת	צהוב
טוען (רמת טעינת הסוללה > 15%)	מהבהב באיטיות בצהוב
סוללה חלשה/שגיאיה/ממתין לחיבור לרשת Wi-Fi	מהבהב בצהוב
פועל/פועל באופן תקין/טוען לחלוטין/מחובר לרשת Wi-Fi/מוריד קושחה	לבן
חוזר לעמדת הטעינה לצורך טעינה	מהבהב בלבן
מעדכן קושחה/טוען (רמת טעינת הסוללה ≤ 15%)	מהבהב באיטיות בלבן

לחצן הפעלה

הדלקה/כיבוי: לחץ לחיצה ארוכה למשך 3 שניות התחלה/השהיה: לחץ

לחצן עמדת טעינה

השהיה: לחץ כשהוא פועל התחל בחזרה לעמדת טעינה: לחץ כשהוא מושהה הפסק בחזרה לעמדת טעינה: לחץ כשהוא בעמדת הטעינה

שואב שוטף

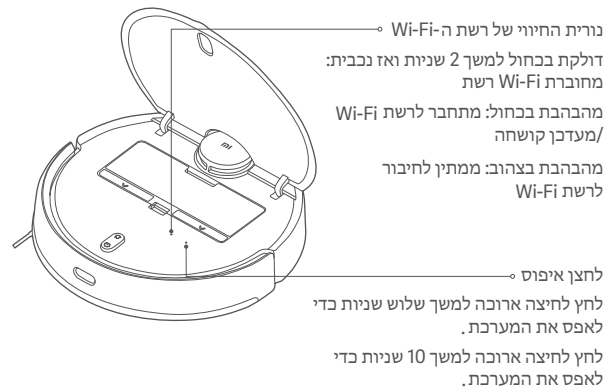

תא אבק

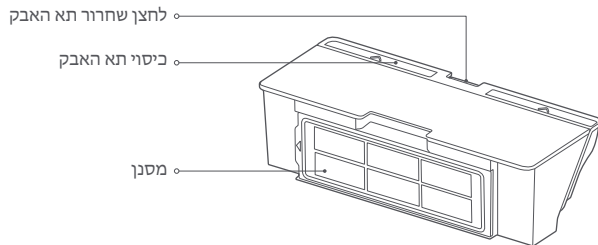

שים לב: יש להתקין את תא האבק גם עבור מצב השאיבה וגם עבור מצב שאיבה ושטיפה, אחרת לא ניתן להפעיל את השואב השוטף.

עמדת טעינה (הנח מול הקיר)

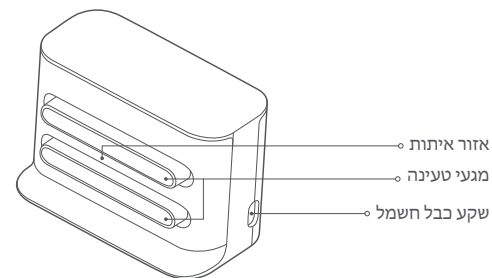

מכל המים (לשימוש במצב שאיבה ושטיפה)

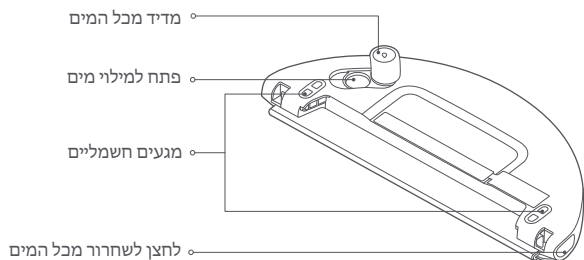

שים לב: מכל המים עשוי להכיל כמות קטנה של שריי מים עקב בדיקת איכות. זהו מצב תקין.

טעינה

בעת השימוש בשואב השוטף בפעם הראשונה, הנח אותו ידנית בעמדת הטעינה כדי לטעון אותו. ודא שמחברי הטעינה בשואב השוטף ובעמדת הטעינה מיושרים זה עם זה. במהלך השימוש היומיומי, ניתן ללחוץ ישירות על הלחצן  כדי לשלוח את השואב השוטף לעמדת הטעינה לצורך טעינה.

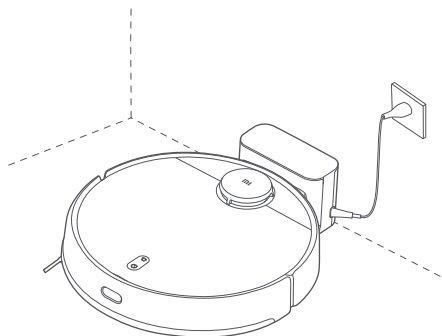

שים לב:

- אם לא ניתן להפעיל את השואב השוטף עקב סוללה חלשה, הנח אותו כנגד עמדת הטעינה כדי לטעון אותו.
- השואב השוטף יידלק באופן אוטומטי כשהוא מונח בעמדת הטעינה, ולא ניתן לכבותו במהלך הטעינה.

הנחת עמדת הטעינה כנגד קיר וחיבורה לשקע חשמל

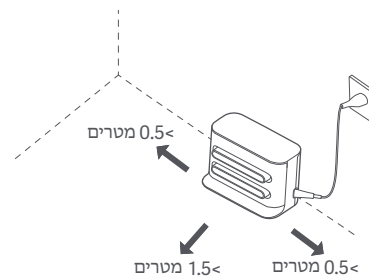

שים לב:

- אין להניח את עמדת הטעינה באזור החשוף לקרינת שמש ישירה.
- יש להקפיד על מרווח של יותר מ-0.5 מטרים בכל צד של עמדת הטעינה ועל מרווח של יותר מ-1.5 מטרים מול העמדה.
- פנה כבלים משוחררים כדי שהשואב השוטף לא יסתבך בהם, מצב שעלול להזיז או לנתק בטעות את עמדת הטעינה.

הסרת רצועות המגן

לפני השימוש בשואב השוטף, הסר את רצועות המגן מכל צד.

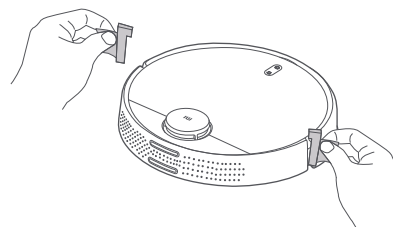

התקנת אביזרים למצב הרצוי

מצב שאיבה (התקנת תא האבק):

פתח את כיסוי השואב השוטף והתקן את תא האבק בתוך השואב השוטף עד שיינעל במקומו.

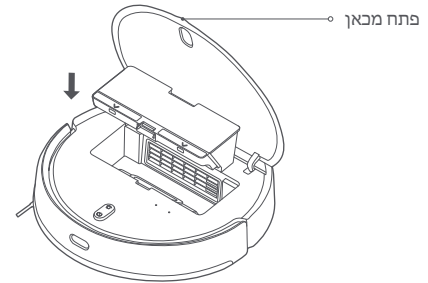

שים לב: ניקוי מנעל לעת של תא האבק יכול למנוע הצטברות לכלוך. אחרת, ביצועי השואב השוטף עלולים להיפגע.

מצב שאיבה ושטיפה (התקנת תא האבק, מכל המים וכרית השטיפה):

1. החלק את כרית השטיפה לאורך החריץ של מכל המים, וחבר את הכרית בחחקה לצמדן.

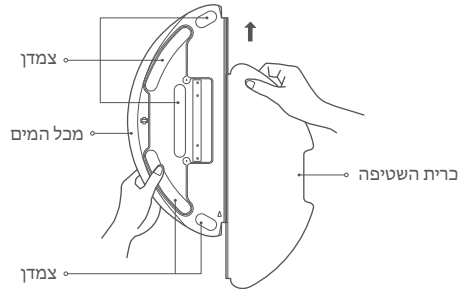

2. פתח את המכסה של מכל המים, מלא את המכל במים והחזר את המכסה למקומו. חל איסור מוחלט על השריית מכל המים בתוך מים.

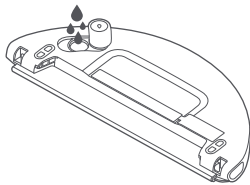

זהירות:

- אין לשטוף את מכל המים או להשקיע אותו במים. כדי למנוע קורוזיה ונזק, אין להשתמש במכל המים בחומר ניקוי, בחומר חיטוי, בחומר לניקוי מוצקים או במוצרי ניקוי אחרים.
- אין להוסיף מים חמים למכל המים - הדבר עלול לעוות את צורת המכל.

התחברות באמצעות האפליקציה Mi Home

מוצר זה פועל עם האפליקציה Mi Home*. השתמש באפליקציה Mi Home כדי לשלוט במכשיר שלך ולחקש עם מכשירים חכמים אחרים בבית.

טרוק את קוד ה-QR כדי להוריד ולהתקין את האפליקציה. תנוטב אל דף הגדרות החיבור אם האפליקציה כבר מותקנת. לחלופין תוכל לחפש את "Mi Home" בחנות האפליקציות, כדי להוריד ולהתקין אותה.



921CF654

פתח את האפליקציה Mi Home הקש "+" בצד הימני העליון ומלא את ההנחיות כדי להוסיף את המכשיר שלך.

שים לב:

- ייתכן שהגרסה של האפליקציה עודכנה, יש לפעול לפי ההוראות המתאימות לגרסת האפליקציה הנוכחית.
- אם קוד ה-QR של השואב השוטף אינו ניתן לסריקה, ניתן לחפש את שמו ולהוסיף אותו.
- בחיבור השואב השוטף לאפליקציית Mi Home באמצעות מכשיר iOS, יש לפעול על פי ההוראות באפליקציה כדי להתחבר לנקודה החמה של השואב השוטף "ijai-vacuum-v3_miapXXXX".

3. החלק את מכל המים אופקית אל תוך תחתית השואב השוטף עד שיינעל במקומו.

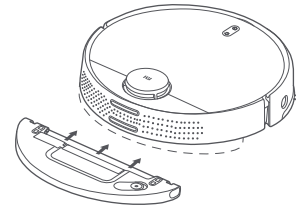

שים לב:

- לפני השימוש יש לנגב את לוחות האלקטרודות של מכל המים בעזרת מטלית יבשה.
- במהלך שטיפה, הגדר קירות וירטואליים או אזורים מוגבלים עבור שטחים המכוסים בשטיחים.
- ודא שמכל המים הותקן כהלכה, אחרת השואב השוטף עשוי להסתובב במעגלים או להתקשות במעבר מכשולים.

הדלקה/כיבוי

לחץ לחיצה ארוכה על הלחצן (⏻) למשך 3 שניות עד שהמחונן נדלק, והשואב השוטף יופעל כשהשואב השוטף בהשהיה ואינו בטעינה, לחץ לחיצה ארוכה על הלחצן (⏻) למשך 3 שניות כדי לכבות אותו.

יצירה מהירה של מפה

בהפעלת השואב השוטף בפעם הראשונה, אין באפליקציה מפה זמינה. הנח את השואב השוטף כנגד עמדת הטעינה, ואז לחץ על "יצירה מהירה של מפה" באפליקציה. השואב השוטף יתחיל ליצור מפה מבלי לנקות, ולאחר מכן יחזור אוטומטית לעמדת הטעינה כדי להשלים את המפה ולשמור אותה.

שים לב: במהלך יצירת המפה, אין להזיז את השואב השוטף, ויש להרחיקו מהישג ידם של ילדים ומחמד.

שאיבה או שאיבה ושטיפה

הפעל את השואב השוטף ולחץ על הלחצן (⏻). לאחר מכן, השואב השוטף יכנס אוטומטית למצב שאיבה או למצב שאיבה ושטיפה בהתאם לאביזרים שהותקנו.

מצב שאיבה רוטטת

במהלך שאיבה, מצב השאיבה הרוטטת מופעל כבריירת מחדל על מנת להגביר את אפקט השאיבה, וביכולתו להסיק כתמי מים בצורה טובה יותר בהשוואה למצב השאיבה הרגיל. ניתן להשבית מצב זה באפליקציה. לאחר השבתתו, השואב השוטף יעבור למצב השאיבה הרגיל.

השהיה

בזמן שהשואב השוטף עובד, לחץ על לחצן כלשהו כדי להשהות את פעולתו, ולאחר מכן לחץ על הלחצן (⏻) כדי לחדש את פעולת הניקוי. לחץ על הלחצן (⏻) כדי לסיים את משימת הניקוי הנוכחית ולשלוח את השואב השוטף בחזרה לעמדת הטעינה.

מצב שינה

השואב השוטף יכנס אוטומטית למצב שינה אם הוא אינו פועל או אם לא הופעל במשך יותר מ-5 דקות במצב שאינו טעינה. לחץ על כל לחצן או השתמש באפליקציה כדי להעיר אותו. השואב השוטף יבכה אוטומטית אם הוא נמצא במצב שינה במשך יותר מ-6 שעות. שים לב: השואב השוטף לא ייכנס למצב שינה בזמן שהוא בעמדת הטעינה.

הוספת מים או ניקוי כרית השטיפה במהלך הניקוי

אם יש צורך להוסיף מים למכל המים או לנקות את כרית השטיפה במהלך משימת ניקוי, לחץ על לחצן כלשהו כדי להשהות את פעולת השואב השוטף. לאחר מכן תוכל להוציא את מכל המים כדי להוסיף מים או לנקות את כרית השטיפה. לאחר הוספת מים או ניקוי כרית השטיפה, החזר למקומם את מכל המים וכרית השטיפה, ולחץ על הלחצן (⏻) כדי לחדש את משימת הניקוי.

חזרה לעמדת הטעינה לצורך טעינה

כשהשואב השוטף פועל, לחץ על הלחצן (⏻) כדי לשלוח אותו לעמדת הטעינה לצורך טעינה. השואב השוטף יחזור באופן אוטומטי לעמדת הטעינה בסיום משימת ניקוי, והמחונן יבהב בלבן. אם השואב השוטף מגיע למצב של סוללה חלשה במהלך משימת ניקוי, הוא יחזור אוטומטית לעמדת הטעינה לצורך טעינה, וכשהוא מגיע לטעינה מלאה הוא יחדש את פעולת הניקוי במקום שבו הפסיק אותה.

חידוש פעולת הניקוי

השואב-שוטף כולל תכונה לחידוש פעולת הניקוי. אם השואב השוטף מגיע למצב של סוללה חלשה במהלך משימת ניקוי, הוא חוזר באופן אוטומטי לעמדת הטעינה לצורך טעינה. לאחר שהשואב השוטף הגיע לטעינה מלאה, הוא יחדש את פעולת הניקוי מהמקום שבו הפסיק אותה. אם פעולת הניקוי מסתיימת או אם הזזת או הפעלת את השואב השוטף כשהוא בטעינה או חזר לעמדת הטעינה, פעולת הניקוי לא תחודש.

איפוס רשת Wi-Fi

במעבר לנתב חדש או בשינוי סיסמת רשת ה-Wi-Fi, יש צורך לאפס את חיבור השואב השוטף לרשת ה-Wi-Fi. כדי לעשות זאת, הפעל את השואב השוטף ובו-זמנית לחץ לחיצה ארוכה על הלחצנים (⏻) ו- (⏻) למשך 7 שניות עד לשמיעת "מאפס חיבור ל-Wi-Fi וכנס למצב הגדרת תצורה של רשת". לאחר איפוס החיבור לרשת ה-Wi-Fi תוכל לחבר מחדש את השואב השוטף. שים לב: רק רשתות Wi-Fi מסוג 2.4 GHz נתמכות.

איפוס/שחזור המערכת

כדי לאפס את המערכת: השתמש בפין כדי ללחוץ על לחצן האיפוס למשך 3 שניות עד שתשמע "איפוס המערכת הצליח". לאחר מכן השואב השוטף יאוחלל באופן אוטומטי, והגדרות כמו ניקוי מתוכנן וחיבור לרשת Wi-Fi ישוחזרו להגדרות היצרן המקוריות שלהן. כדי לשחזר את המערכת לגרסת הקושחה הקודמת: השתמש בפין כדי ללחוץ על לחצן האיפוס למשך 10 שניות עד שתשמע "שחזור המערכת הצליח". לאחר מכן השואב ישוחזר Wi-Fi השוטף יאוחלל באופן אוטומטי, והגדרות כמו ניקוי מתוכנן וחיבור לרשת להגדרות היצרן המקוריות שלהן.

שים לב: לאחר איפוס או שחזור של המערכת, יש לחבר מחדש את השואב השוטף לאפליקציה, והגדרות האפליקציה הרלוונטיות יימחקו.

בחירת מצבים/מפלסי מים

ניתן לבחור מצבים ומפלסי מים שונים באפליקציה Mi Home.

מצב לא להפריע (DND)

במצב 'לא להפריע', השואב השוטף לא יחדש את פעולת הניקוי, לא יבצע ניקוי מתוכנן ולא ישמיע התראות קוליות. מצב 'לא להפריע' מופעל כברירת מחדל מהשעה 11:00 בערב עד לשעה 9:00 בבוקר וניתן להשביתו באפליקציה

שים לב: במצב 'לא להפריע', מחוון השואב השוטף יכבה לאחר טעינתו במשך דקה אחת.

ניקוי כל האזורים

אם תבחר לנקות את כל האזורים כשאין מפה שמורה, השואב השוטף ינקה שטחים בצורת ריבוע בגודל 6x6 מטרים, אחד אחרי השני. לאחר שמירת המפה באפליקציה ולאחר שבחירת לנקות את כל האזורים, השואב השוטף ינקה אוטומטית כל חדר בהתאם לנתיב המתוכנן. והוא יחזור לעמדת הטעינה בהשלמת פעולת הניקוי.

שמירת מפות

לאחר שהשואב השוטף יוצר במהירות מפה או חזר לעמדת הטעינה לצורך טעינה בהשלמת משימת ניקוי, המפה המעודכנת תישמר אוטומטית באפליקציה Mi Home/Xiaomi Home. לאחר יצירת המפה, תוכל להשתמש באפליקציה כדי לפצל או למזג אזורים, או לקבוע את שמות החדרים.

ניקוי שוליים

לאחר בחירה באפשרות של ניקוי שוליים באפליקציה, השואב השוטף יזהה אוטומטית את האזור שיש לנקות וינקה אותו לאורך השוליים. לאחר הניקוי, השואב השוטף חוזר באופן אוטומטי לעמדת הטעינה לצורך טעינה.

ניקוי לפי אזורים

ניתן להגדיר באפליקציה ניקוי לפי אזורים, והשואב השוטף ינקה את האזורים שבחרת.

שים לב: ניקוי לפי אזורים אינו יכול לשמור על השואב השוטף אך ורק בתוך האזורים הנבחרים במהלך הניקוי. אם השואב השוטף חוצה מהאזורים שנבחרו, הסר מכשולים סביב האזורים לפני הניקוי.

נקה שם

ניתן להשתמש בתכונה 'נקה שם' באפליקציה כדי להגדיר נקודת יעד למפה. השואב השוטף ינווט באופן אוטומטי לנקודת היעד וינקה ריבוע בשטח של 2x2 מטרים כשנקודת היעד במרכזו.

ניקוי מתוכנן

ניתן לתכנן מועדי ניקוי באפליקציה. השואב השוטף יתחיל באופן אוטומטי בפעולת הניקוי במועדים המתוכננים, ולאחר מכן יחזור לעמדת הטעינה בסיום הניקוי.

שים לב: אם הופעל המצב 'לא להפריע', השואב השוטף לא יבצע את פעולת הניקוי המתוכנן במהלך פרקי 'הזמן שהוגדרו' לא להפריע.

קירות וירטואליים / אזורים מוגבלים

ניתן להגדיר באפליקציה קירות וירטואליים ואזורים מוגבלים כדי למנוע מהשואב השוטף להיכנס לאזורים שלא מעוניינים לנקותם.

שים לב:

- לפני השימוש בתכונה זו, יש לשמור את המפה באפליקציה.
- הזחת השואב השוטף או שינוי משמעותי בפרסית הבית שלך עשויות לבטל את תוקפן של המפות השמורות ולגרום לאיבוד הקירות הוירטואליים והאזורים המוגבלים.

טיפול ותחזוקה

תא אבק

1. פתח את כיסויי השואב השוטף, לחץ על לחצן שחרור תא האבק והוצא את תא האבק.

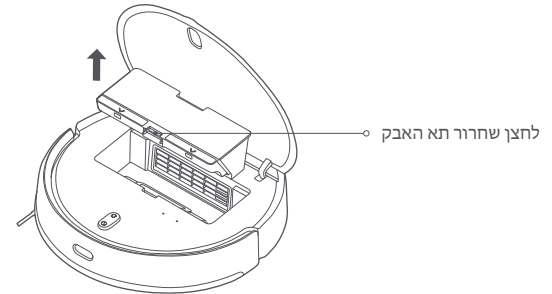

2. פתח את כיסויי תא האבק ורוקן את תכולתו.

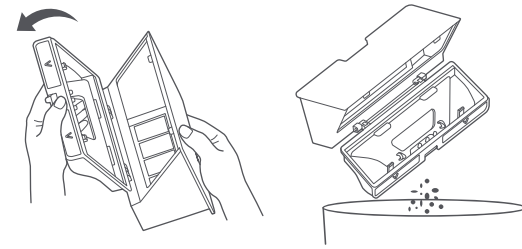

3. הוצא את המסנן והשתמש בכלי הניקוי כדי לנקות את תא האבק והמסנן, ולאחר מכן שטוף אותם במים נקיים. לאחר ייבוש מלא של תא האבק והמסנן, החזר אותם למקומם

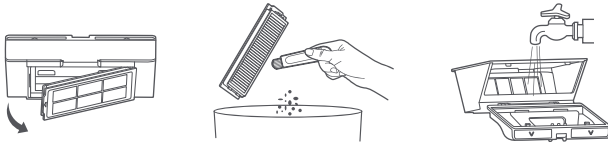

שים לב: מומלץ לנקות ביסודיות את תא האבק לפחות פעם בשבוע. הקפד לייבש לחלוטין את תא האבק ואת המסנן לפני השימוש (יבש אותם במשך 24 שעות לפחות).

מכל המים

לחץ והחזק בו-זמנית על לחצני השחרור של מכל המים, ולאחר מכן החלק אותו אל מחוץ לתחתית השואב השוטף, כפי שמוצג באיור.

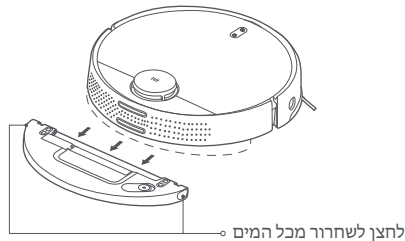

שים לב: מיד לאחר השטיפה יש להסיר את מכל המים, לרוקן אותו ולנקות ולייבש את כרית השטיפה כדי למנוע ריחות ועובש.

מברשת

1. הפוך את השואב השוטף ולחץ לחיצה ארוכה על שני לחצני השחרור כדי להוציא את כיסוי המברשת.
2. הוצא את המברשת כלפי מעלה.
3. משוך החוצה את מסב המברשת.
4. סובב את מחזיקי המברשת עד שסימן היישור בכל מחזיק מיושר עם סימן שחרור הנעילה, ואז הוצא את מחזיקי המברשת משני צדיה.
5. השתמש בלהב כלי הניקוי כדי לחתוך את השיער שהסתבך במברשת ונקה אותה ביסודיות.
6. החזר את מחזיקי המברשת ואת מסב המברשת למקומם.
7. החזר את המברשת ואת כיסוי המברשת למקומם, ולחץ על כיסוי המברשת עד שתיכנס למקומה בבטחה.

ניקוי המברשת

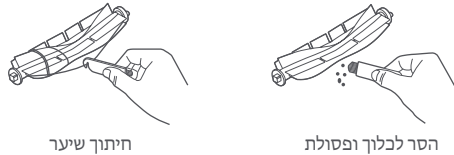

שים לב: לקבלת יעילות ניקוי מרבית, מומלץ להחליף את המברשת בכל 6 עד 12 חודשים.

מברשת צד

1. הפוך את השואב השוטף והוצא את הבורג שמהדק את מברשת הצד למקומה.
2. הוצא ונקה את מברשת הצד.
3. החזר את מברשת הצד למקומה והדק את הבורג.

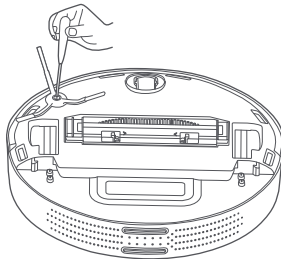

שים לב: לקבלת יעילות ניקוי מרבית, מומלץ להחליף את מברשת הצד בכל 3 עד 6 חודשים.

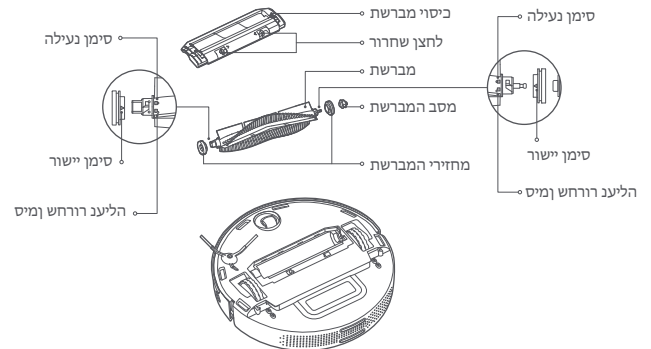

גלגל רב-כיווני

1. הפוך את השואב השוטף והוצא את הגלגל הרב-כיווני כלפי מעלה.
2. נקה מהגלגל הרב-כיווני שיערות, לכלוך ופסולת.
3. החזר את הגלגל הרב-כיווני למקומו.

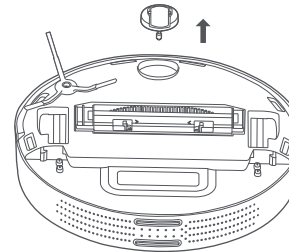

חיישנים

השתמש במטלית רכה ויבשה כדי לנקות מעת לעת את חיישני המצוק ואת חיישן השוליים האינפרא-אדום.

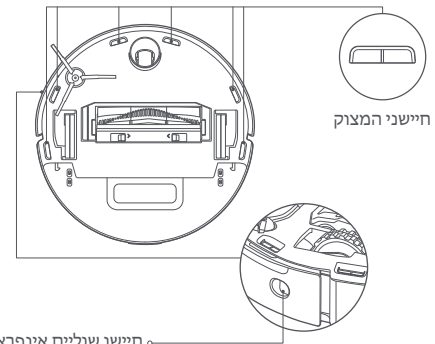

שים לב: אין להשתמש בחומרים כימיים כמו חומרי ניקוי או תרסיסים לניקוי החיישנים.

שאלות נפוצות

בעיה	פתרון	בעיה	פתרון
לא ניתן להפעיל את השואב השוטף.	השואב השוטף אינו מחדש את פעולת הניקוי.	השואב השוטף אינו מצליח להתחיל בניקוי.	השואב השוטף אינו חזר אל עמדת הטעינה לצורך טעינה.
השואב השוטף אינו מחדש את פעולת הניקוי.	השואב השוטף אינו נמצא במצב 'לא להפריע' שמונע ממנו לחדש את פעולת הניקוי. ודא שאינך משתמש באפליקציה כדי לשלוח את השואב השוטף בחזרה לעמדת הטעינה, או לחץ על לחצן עמדת הטעינה, או הזז את השואב השוטף בחזרה לעמדת הטעינה. הפעולות הללו ימנעו מהשואב השוטף לחדש את פעולת הניקוי.	השואב השוטף אינו חזר אל עמדת הטעינה לצורך טעינה.	ישנם מכשולים רבים מדי סביב עמדת הטעינה. הנח את עמדת הטעינה באזור פתוח יותר. השואב השוטף רחוק מדי מעמדת הטעינה. העבר אותו לקרבת עמדת הטעינה ונסה שוב.
לא ניתן לטעון את השואב השוטף.	דא שיש מספיק מקום סביב עמדת הטעינה ושחברי הטעינה שלה נקיים מאבק ומפסולת אחרת. טמפרטורת הסביבה נמוכה מדי (מתחת ל-0°C) או גבוהה מדי (מעל 35°C).	השואב השוטף אינו פועל כהלכה.	כבה את השואב השוטף והפעל אותו שוב.
השואב השוטף אינו מבצע ניקוי מתוכנן.	דא שהשואב השוטף מחובר לרשת, אחרת הוא אינו יכול לבצע סנכרון של השעה ולבצע פעולות של ניקוי מתוכנן.	השואב השוטף משמיע קולות חריגים.	יתכן שחפץ זר נלכד במברשת, במברשת הצד או בגלגל השמאלי/הימני. כבה את השואב השוטף והסר את הפסולת.
השואב השוטף אינו מבצע ניקוי מתוכנן.	דא שהשואב השוטף אינו נמצא במצב 'לא להפריע' שמונע ממנו לבצע ניקוי מתוכנן.	יעילות הניקוי של השואב השוטף פחתה או הוא משאיר אחריו אבק.	תא האבק מלא, ורקן את תכולתו. המסנן סתום, נקה אותו. חפץ זר נלכד במברשת, נקה אותה.
השואב השוטף אינו מבצע ניקוי מתוכנן.	דא שהשואב השוטף מחובר לרשת ונשאר תמיד בטווח רשת ה-Wi-Fi.	השואב השוטף אינו מצליח להתחבר לאפליקציה Mi Home.	עוצמת האות של רשת ה-Wi-Fi חלשה. ודא שהשואב השוטף נמצא באזור שבו כיסוי רשת ה-Wi-Fi טוב. משהו השתבש בחיבור לרשת ה-Wi-Fi. אפס את רשת ה-Wi-Fi והורד את גרסת האפליקציה העדכנית ביותר, לאחר מכן נסה שוב להתחבר.

פתרון בעיות

כאשר מתרחשת שגיאה, תשמע התראה קולית. עיין בהודעה הקולית המתאימה בטבלה כדי למצוא את הפתרון.

פתרון	הודעת שגיאה
הכנס את תא האבק ואת המסנן, וודא שהם הוכנסו כהלכה למקומם.	ודא שתא האבק הותקן .
התקן את מכל המים וודא שהוא נכנס למקומו בנקישה.	ודא שמכל המים הותקן .
השואב השוטף אינו מצליח לחוש במיקום עמדת הטעינה. הנח את השואב השוטף בחזרה בעמדת הטעינה.	הנח את השואב-שוטף בחזרה בעמדת הטעינה.
לא ניתן להפעיל את השואב השוטף כרגיל עקב סוללה חלשה. הנח את השואב השוטף בחזרה בעמדת הטעינה.	הסוללה חלשה מדי, יש לטעון אותה .

פתרון	הודעת שגיאה
נקה חפצים זרים שעשויים לחסום את חיישן מרחק הלייזר או להפריע לו, או העבר את השואב השוטף למיקום חדש כדי להתחיל בפעולה.	לפני ההפעלה, ודא שחיישן מרחק הלייזר אינו חסום .
יתכן שחלק מהשואב השוטף אינו מונח על הרצפה. שנה את מיקומו והפעל אותו מחדש. יתכן שחיישני המצוק מלוכלכים. נגב אותם ונסה שוב.	נגב את חיישן המדרון והעבר את השואב-שוטף למיקום חדש כדי להתחיל בפעולה.
יתכן שחיישן ההתנגשות תקוע. הקש עליו בעדינות כמה פעמים כדי להסיר חפצים זרים. אם דבר לא נופל, העבר את השואב השוטף למיקום שונה כדי להתחיל בפעולה.	נקה חפצים זרים כלשהם מחיישן ההתנגשות .
השואב השוטף נטוי בתחילת הפעולה. העבר את השואב השוטף למשטח ישר והפעל אותו מחדש. ניתן גם לאפס את יישור השואב השוטף באפליקציה, ולאחר מכן להפעילו מחדש .	העבר את השואב-שוטף למשטח ישר כדי להתחיל בפעולה .
יתכן שגלגל התנתק מהרצפה. מקם מחדש את השואב השוטף והפעל אותו.	הנח את השואב-שוטף על הרצפה כדי להתחיל בפעולה .
יתכן שהשואב השוטף הסתבך במשהו או נתקע. סלק את כל המכשולים סביבו.	הסר מכשולים סביב השואב-שוטף ונסה שוב .
יתכן שחיישן השוליים האינפרא-אדום מלוכלך. נגב אותו ונסה שוב .	נגב את חיישן האינפרה-אדום לאורך השוליים .



כל המוצרים הנושאים סמל זה הם פסולת אלקטרונית וציוד אלקטרוני (WEEE - waste electrical and electronic equipment לפי דירקטיבה (EU/2012/19) שאין לערבבה עם פסולת ביתית לא ממוינת. במקום זאת, יש להגן על בריאות האדם ועל הסביבה על ידי מסירת הפסולת לנקודת איסוף ייעודית למחזור פסולת אלקטרונית וציוד אלקטרוני, שנקבעה על ידי הרשות המקומית. השלכה ומחזור נכונים יסייעו במניעת ההשלכות השליליות הפוטנציאליות על הסביבה ועל בריאות האדם. לקבלת מידע נוסף על המיקום ועל התנאים וההתניות של נקודות איסוף אלה, ליבואן או לרשות המקומית.

גרסת המדריך למשתמש V1.0:

מפרטים

שואב שוטף

שם	שואב-שוטף רובוטי
דגם	MJST1SHW
מידות הפריט	φ 353 × 96.5 מ"מ
הספק נקוב	35.6 וואט
מתח נקוב	14.4 וולט ==
מתח טעינה	20 וולט ==
קיבולת הסוללה	4800 מילי-אמפר לשעה (קיבולת מדורגת) 5200 מילי-אמפר לשעה (קיבולת נומינלית)
משקל נקי	3.6 ק"ג
קישוריות אלחוטית	Wi-Fi IEEE 802.11 b/g/n 2.4 GHz
תדר פעולה	2412-2472 MHz
הספק מוצא מרבי	> 20 dBm

עמדת טעינה

דגם	CDZ1SHW
קלט נקוב	100-240 וולט ~ 60/50 הרץ 0.8 אמפר
פלט נקוב	20 וולט == 1.8 אמפר
מידות הפריט	150 × 80.5 × 101 מ"מ

בתנאי שימוש רגילים, יש לשמור על בציוד זה מרחק סביר של 20 ס"מ לפחות בין האנטנה לגוף המשתמש.

Instruções de segurança

Leia este manual com atenção antes de utilizar o produto e guarde-o para referência futura.

Este produto destina-se à limpeza de superfícies apenas em ambientes domésticos. Utilize-o apenas em superfícies ao nível do chão. Não o utilize no exterior ou em ambientes comerciais ou industriais.

Restrições de utilização

- Este aparelho pode ser utilizado por crianças com mais de 8 anos e pessoas com capacidades físicas, sensoriais ou mentais reduzidas ou com falta de experiência ou conhecimento, se as mesmas forem corretamente supervisionadas ou instruídas para a utilização do aparelho de forma segura e se compreenderem os riscos envolvidos. As crianças não devem brincar com o aparelho. A limpeza e a manutenção não devem ser executadas por crianças sem supervisão.
- O aparelho deve ser utilizado apenas com a fonte de alimentação fornecida.
- O aparelho inclui baterias que apenas podem ser substituídas por pessoas capacitadas.
- Mantenha a escova de limpeza fora do alcance das crianças.
- Mantenha cabelos, roupas largas, dedos e quaisquer outras partes do corpo afastadas das aberturas e peças móveis.
- Não utilize o aspirador com mopa para limpar substâncias em chamas.
- Não pegue no aspirador com mopa pela tampa do radar a laser.

- Certifique-se de que o aspirador com mopa, bem como a respetiva estação de carregamento, se encontram desligados antes da limpeza ou manutenção.
- Este aspirador com mopa destina-se apenas a limpar pisos em ambiente doméstico. Não o utilize em ambientes exteriores, tais como varandas ou superfícies que não sejam um piso, como um sofá, ou em ambientes comerciais ou industriais.
- Não utilize o aspirador com mopa em áreas suspensas acima do nível do solo, tais como sótãos, varandas ou em cima de móveis, exceto se tiver uma barreira protetora.
- Não utilize o aspirador com mopa a uma temperatura ambiente acima de 35 °C ou abaixo de 0 °C, nem num piso molhado ou com substâncias pegajosas.
- Retire todos os cabos do chão antes de utilizar o aspirador com mopa para evitar que este os arraste durante o processo de limpeza.
- Retire quaisquer artigos frágeis ou soltos do chão, tais como vasos ou sacos de plástico, para evitar que o aspirador com mopa seja obstruído ou que choque com os mesmos, provocando danos.
- Não coloque crianças, animais de estimação nem quaisquer artigos em cima do aspirador com mopa, estando este imóvel ou em movimento.
- Não utilize o aspirador com mopa para limpar tapetes.
- Não permita que o aspirador com mopa aspire objetos duros ou afiados, tais como materiais de construção, vidros ou pregos.
- Não pulverize líquidos para o aspirador com mopa (certifique-se de que o

compartimento do pó se encontra bem seco antes de proceder à reinstalação).

- Não inverta o aspirador com mopa (o invólucro do radar a laser nunca deve tocar no chão).
- Apenas utilize este produto cumprindo as informações contidas no manual do utilizador. Os utilizadores são responsáveis por eventuais perdas ou danos que possam resultar do uso indevido deste produto.
- O radar a laser deste produto cumpre a norma IEC 60825-1:2014 de segurança de produtos a laser de Classe 1, e não produz radiação a laser perigosa para o corpo humano.

Bateria e carregamento

- AVISO: não utilize baterias de terceiros. Utilize apenas em conjunto com a estação de carregamento CDZ1SHW.
- Não tente desmontar, reparar ou modificar a estação de carregamento de forma autónoma.
- Não coloque a estação de carregamento perto de uma fonte de calor.
- Não utilize um pano molhado e seque as mãos antes de limpar os pontos de contacto da estação de carregamento.
- Se o aspirador com mopa não for utilizado durante um período de tempo prolongado, carregue-o na totalidade, desligue-o e guarde-o num local fresco e seco. Recarregue o aspirador com mopa pelo menos uma vez de três em três

meses para evitar uma descarga excessiva da bateria.

- A bateria de lítio contém substâncias que são prejudiciais ao meio ambiente. Antes de descartar o aspirador com mopa, remova a bateria e, de seguida, descarte-a ou recicle-a de acordo com as leis e normas locais do país ou região em que se encontra.
- Ao remover as baterias do produto, certifique-se de que estas estão gastas e de que o produto está desligado da corrente elétrica. Retire o parafuso na parte inferior e remova a tampa.
- Desligue o conector da bateria da corrente elétrica e remova as baterias. Para evitar qualquer risco de ferimento, não danifique a tampa da bateria.
- Devolva as baterias a um centro de reciclagem competente.



Pelo presente, Xiaomi Communications Co., Ltd. declara que o equipamento de rádio do tipo MJST1SHW está em conformidade com a Diretiva 2014/53/UE. O texto completo da declaração de conformidade da UE está disponível em: <http://www.mi.com/global/service/support/declaration.html>

Para consultar o manual detalhado online, visite www.mi.com/global/service/userguide

Visão geral do produto

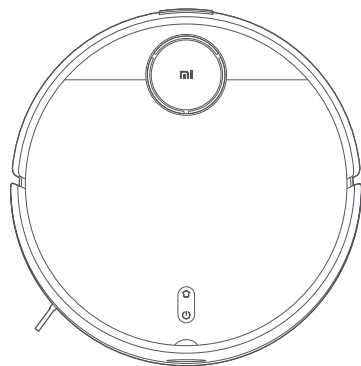

Aspirador com mopa

Lista de acessórios

Acessórios previamente instalados

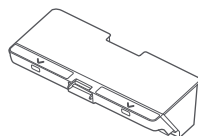

Compartimento do pó

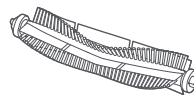

Escova

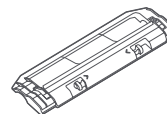

Tampa da escova

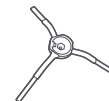

Escova lateral

Outros acessórios

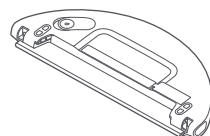

Reservatório de água (pano mopa instalado para o modo de aspiração e lavagem)

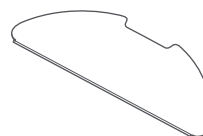

Pano mopa (de substituição)

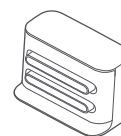

Estação de carregamento

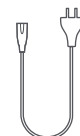

Cabo de alimentação

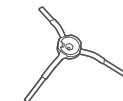

Escova lateral (de substituição)



Ferramenta de limpeza

Nota: As ilustrações do produto, os acessórios e a interface de utilizador no manual do utilizador são apenas para referência. O verdadeiro produto e respetivas funções podem variar consoante os melhoramentos.

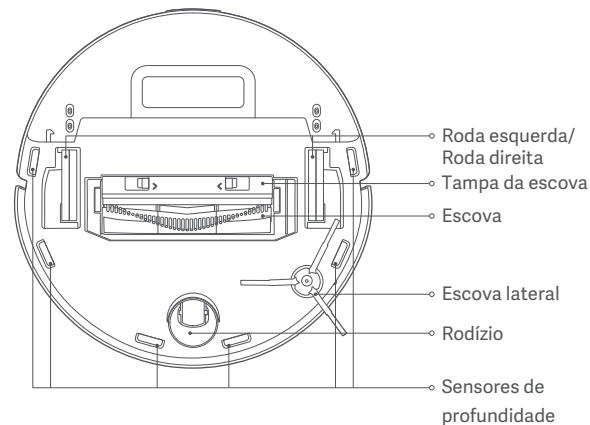
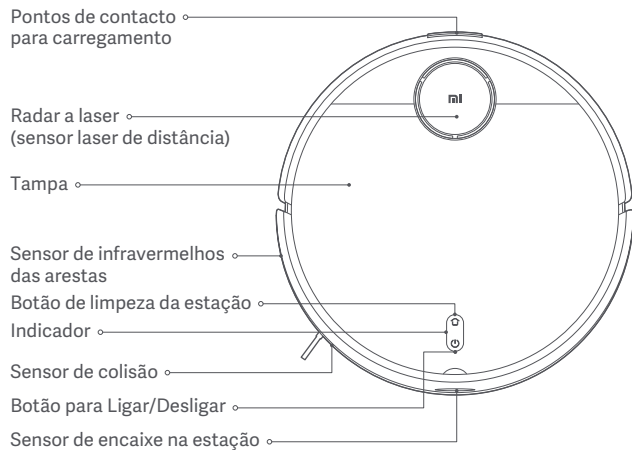

Botão para Ligar/Desligar

Ligar/Desligar: mantenha premido durante 3 segundos
 Início/Pausa: premir

Botão de limpeza da estação

Pausa: premir quando estiver a funcionar
 Iniciar o encaixe: premir quando estiver em pausa
 Parar o encaixe: premir quando estiver a encaixar

Indicador de estado

Amarelo	Wi-Fi não ligado
Amarelo intermitente	A carregar (nível da bateria < 15%)
Amarelo a piscar	Bateria fraca/Erro/A aguardar ligação Wi-Fi
Branco	Ligado/Funcionamento normal/Carga completa/Wi-Fi ligado/A descarregar firmware
Branco a piscar	A voltar para a estação para carregar
Branco intermitente	A atualizar firmware/A carregar (nível da bateria ≥ 15%)

Aspirador com mopa

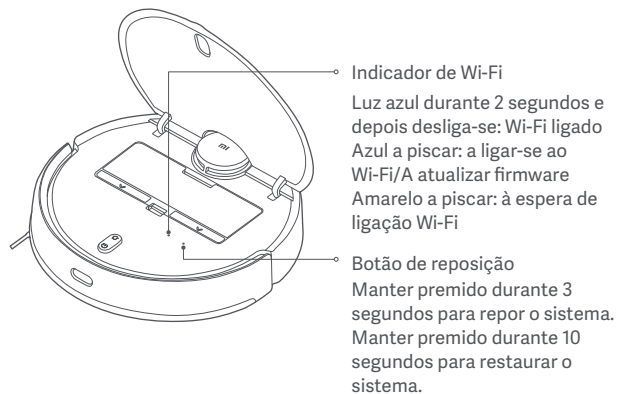

Estação de carregamento (colocar encostada a uma parede)

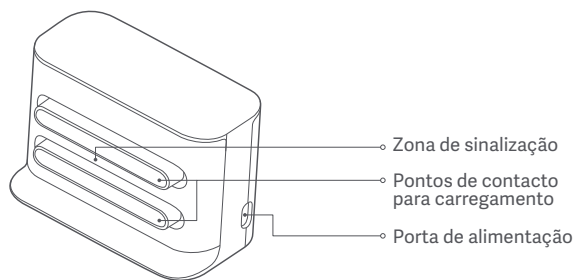

Compartimento do pó

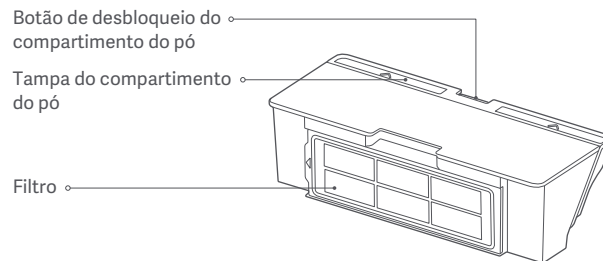

Nota: o compartimento do pó deve ser instalado tanto no modo de aspiração como no modo de aspiração e lavagem. Caso contrário, o aspirador com mopa não irá ligar.

Reservatório de água (usado no modo de aspiração e lavagem)

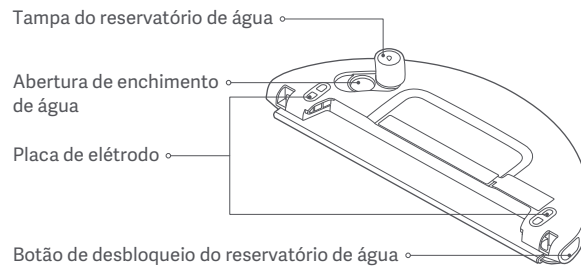

Nota: o reservatório de água pode conter pequenas quantidades de águas residuais devido ao controlo de qualidade. Isto é normal.

Instalação

Colocar a estação de carregamento encostada a uma parede e ligá-la a uma fonte de corrente elétrica

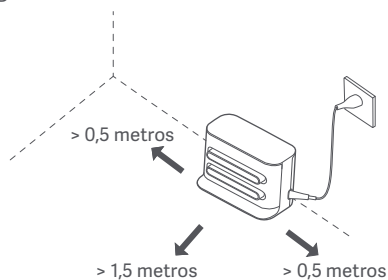

Nota:

- não coloque a estação de carregamento numa área com exposição direta à luz do sol.
- Certifique-se de que existe um espaço desimpedido de, pelo menos, 1,5 metros imediatamente à frente da estação de carregamento e de, pelo menos, 0,5 metros em cada um dos lados.
- Arrume os cabos de alimentação soltos para que o aspirador com mopa não fique preso, uma vez que tal pode deslocar ou desligar acidentalmente a estação de carregamento.

Remova as tiras protetoras

Antes de utilizar o aspirador com mopa, remova as tiras protetoras de ambos os lados.

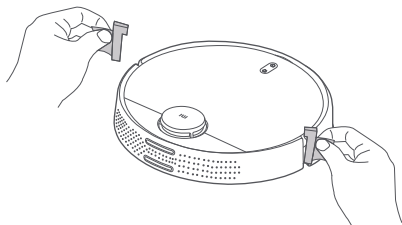

Carregamento

Quando utilizar o aspirador com mopa pela primeira vez, coloque-o manualmente na estação de carregamento para carregar. Certifique-se de que os pontos de contacto para carregamento tanto no aspirador com mopa como na estação de carregamento estão alinhados. Durante o uso diário, pode premir diretamente o botão  para fazer com que o aspirador com mopa regresse à estação de carregamento.

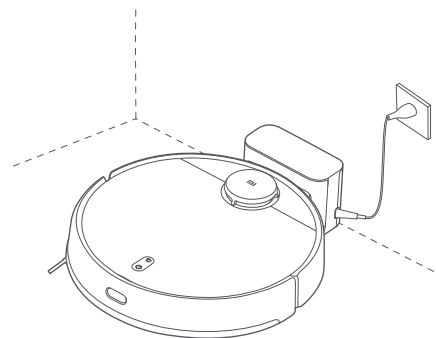

Nota:

- Caso o aspirador com mopa não se consiga ligar devido à falta de bateria, coloque-o na estação de carregamento para carregar.
- O aspirador com mopa irá ligar-se automaticamente quando se encontrar na estação de carregamento e não pode ser desligado durante o carregamento.

Colocação de acessórios para o modo pretendido

Modo de aspiração (instalação do compartimento do pó):
abra a cobertura do aspirador com mopa e instale o compartimento do pó dentro do aspirador com mopa até encaixar no lugar.

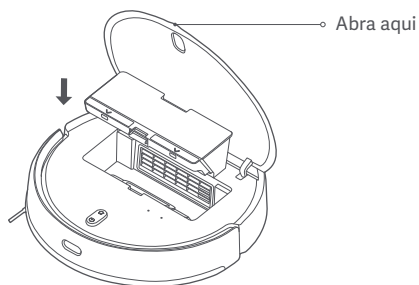

Nota: limpar regularmente o compartimento do pó pode evitar que a sujeira se acumule. Caso contrário, o desempenho do aspirador com mopa pode ser afetado.

Modo de aspiração e lavagem (instalação do compartimento do pó, reservatório de água e pano mopa):

1. Passe o pano mopa ao longo do encaixe do reservatório de água e, de seguida, prenda firmemente o pano no velcro.

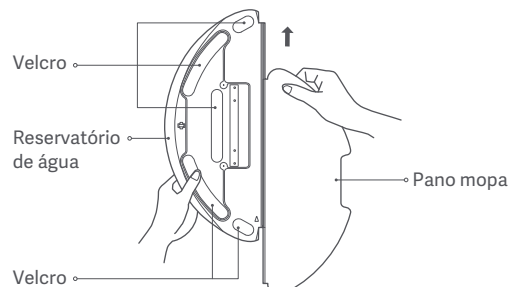

2. Abra a tampa do reservatório de água, encha o reservatório com água, em seguida, volte a fixar a tampa. É expressamente proibido emergir o reservatório em água.

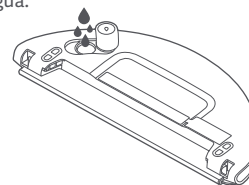

Precaução:

- não passe o reservatório de água por água nem o mergulhe. Para evitar a corrosão e outros danos, não use nenhum detergente, desinfetante, produto de limpeza sólido ou outros produtos de limpeza no reservatório de água.
- Não adicione água quente ao reservatório de água, uma vez que tal poderá resultar na sua deformação.

3. Deslize o reservatório de água horizontalmente até à parte inferior do aspirador com mopa até encaixar no lugar.

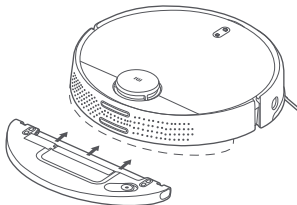

Nota:

- Antes de utilizar, limpe as placas dos elétrodos do reservatório de água com um pano seco.
- Ao limpar, defina paredes virtuais ou áreas restritas para as superfícies com tapetes.
- Certifique-se de que o reservatório de água está corretamente instalado. Caso contrário, o aspirador com mopa poderá andar às voltas ou ter dificuldade em ultrapassar obstáculos.

Ligar à Aplicação Mi Home/Xiaomi Home

Este produto é compatível com a aplicação Mi Home/Xiaomi Home*. Utilize a aplicação Mi Home/Xiaomi Home para controlar o dispositivo e interagir com outros dispositivos domésticos inteligentes.

Leia o código QR para transferir e instalar a aplicação. A página de configuração da ligação será aberta se a aplicação já estiver instalada. Também pode pesquisar "Mi Home/Xiaomi Home" na loja de aplicações para a transferir e instalar.

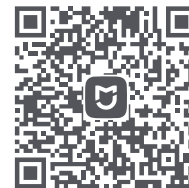

921CF654

Abra a aplicação Mi Home/Xiaomi Home e toque em "+" no canto superior direito. De seguida, siga as instruções para adicionar o dispositivo.



* The app is referred to as Xiaomi Home app in Europe (except for Russia). The name of the app displayed on your device should be taken as the default.

Nota:

- a versão da aplicação pode ter sido atualizada. Siga as instruções com base na versão atual da aplicação.
- Caso não seja possível digitalizar o código QR do aspirador com mopa, pode procurar pelo seu nome e adicioná-lo.
- Quando ligar o aspirador com mopa à aplicação Mi Home/Xiaomi Home através de um dispositivo iOS, siga as instruções na aplicação para ligá-lo ao hotspot do aspirador com mopa "jjai-vacuum-v3_miapXXXX".

Como utilizar

Ligar/Desligar

Mantenha premido o botão  durante 3 segundos até que o indicador acenda e o aspirador com mopa ligue. Quando o aspirador com mopa estiver em pausa ou não estiver a ser carregado, mantenha premido o botão  durante 3 segundos para desligá-lo.

Criação de mapa rápido

Quando ligar o aspirador com mopa pela primeira vez, não haverá nenhum mapa disponível na aplicação. Coloque o aspirador com mopa na estação de carregamento e selecione a opção "Quick map creation" (Criação de mapa rápido) na aplicação. O aspirador com mopa irá começar a traçar um mapa sem limpar e, de seguida, regressará automaticamente à estação de carregamento para completar e guardar o mapa.

Nota: durante o processo de criação do mapa, não mude o aspirador com mopa de lugar e mantenha-o fora do alcance de crianças e animais.



Aspiração ou aspiração e lavagem

Ligue o aspirador com mopa e prima o botão . De seguida, o aspirador com mopa irá entrar automaticamente em modo de aspiração ou em modo de aspiração e lavagem, de acordo com os acessórios instalados.

Modo de lavagem vibratória

Ao limpar, o modo de lavagem vibratória é ativado por defeito para melhorar o efeito de lavagem e para que possa remover melhor manchas de água, comparativamente ao modo de lavagem padrão. Este modo pode ser desativado na aplicação. Uma vez desativado, o aspirador com mopa mudará para o modo de lavagem padrão.

Colocação em pausa

Quando o aspirador com mopa estiver a funcionar, prima qualquer botão para colocá-lo em pausa. De seguida, prima o botão  para retomar a limpeza. Prima o botão  para terminar a tarefa atual de limpeza e enviar o aspirador com mopa para a estação de carregamento.

Modo dormir

O aspirador com mopa irá entrar automaticamente no modo dormir se não estiver a funcionar ou a ser utilizado durante mais de 5 minutos no estado sem carregamento. Prima qualquer botão ou use a aplicação para reativá-lo. O aspirador com mopa irá desligar-se automaticamente se estiver no modo dormir durante mais de 6 horas.

Nota: o aspirador com mopa não irá entrar no modo dormir enquanto estiver na estação de carregamento.

Adicionar água ou limpar o pano mopa durante a tarefa de limpeza

Caso precise de adicionar mais água ao reservatório de água ou de limpar o pano mopa durante uma tarefa de limpeza, prima qualquer botão para colocar o aspirador com mopa em pausa. De seguida, pode remover o reservatório de água para adicionar água ou limpar o pano mopa. Após adicionar a água ou limpar o pano mopa, volte a colocar o reservatório de água e o pano mopa. De seguida, prima o botão  para retomar a tarefa de limpeza.



A voltar para a estação para carregar

Quando o aspirador com mopa estiver ligado, pressione o botão  para fazê-lo regressar à estação de carregamento. O aspirador com mopa irá regressar automaticamente à estação após terminar a tarefa de limpeza e o indicador irá piscar uma luz branca. Se o aspirador com mopa começar a ficar com bateria fraca durante a tarefa de limpeza, irá regressar automaticamente à estação de carregamento e irá retomar a limpeza onde a deixou assim que tiver carga suficiente.

Retomar a tarefa de limpeza

O aspirador com mopa dispõe de uma funcionalidade para retomar a tarefa de limpeza. Se o aspirador com mopa começar a ficar com bateria fraca durante uma tarefa de limpeza, irá regressar automaticamente à estação de carregamento. Assim que o aspirador com mopa estiver totalmente carregado, irá retomar a limpeza onde a deixou. Se a tarefa de limpeza for concluída manualmente ou caso mova ou utilize o aspirador com mopa enquanto estiver a carregar ou a regressar para a estação de carregamento, a limpeza não será retomada.

Repór a ligação Wi-Fi

Ao mudar para um novo router ou ao alterar a palavra-passe do seu Wi-Fi, terá de repor a ligação Wi-Fi do aspirador com mopa. Para isso, ligue o aspirador com mopa. De seguida, mantenha premido em simultâneo os botões  e  durante 7 segundos até ouvir uma voz a informar "Resetting the Wi-Fi connection and entering network configuration mode" (A repor a ligação Wi-Fi e a entrar no modo de configuração de rede). Assim que a ligação Wi-Fi for reposta, pode voltar a ligar o aspirador com mopa.

Nota: apenas são suportadas as redes Wi-Fi de 2,4 GHz.

Repór/restaurar o sistema

Para repor o sistema: utilize um alfinete para manter premido o botão de reposição durante 3 segundos até ouvir uma voz a informar ""System reset successfully"" (Sistema reposto com sucesso). De seguida, o aspirador com mopa irá reiniciar automaticamente e as definições, tais como as tarefas de limpeza agendadas e a ligação Wi-Fi, serão restauradas para as suas definições de fábrica.

Para restaurar o sistema para a sua versão de firmware anterior: utilize um alfinete para manter premido o botão de reposição durante 10 segundos até ouvir uma voz a informar ""System restored successfully"" (Sistema restaurado com sucesso). De seguida, o aspirador com mopa irá reiniciar automaticamente e as definições, tais como as tarefas de limpeza agendadas e a ligação Wi-Fi, serão restauradas para as suas definições de fábrica.

Nota: após repor ou restaurar o sistema, o aspirador com mopa irá precisar de ser ligado novamente à aplicação e as definições relevantes na aplicação serão apagadas.

Selecionar modos/níveis da água

Pode selecionar diferentes modos ou níveis da água na aplicação Mi Home/Xiaomi Home.

Modo não perturbar (DND)

No modo DND, o aspirador com mopa não irá retomar a tarefa de limpeza, efetuar as limpezas agendadas nem emitir alertas sonoros. O modo DND é ativado por defeito das 23h às 9h e pode ser desativado na aplicação.

Nota: no modo DND, o indicador do aspirador com mopa irá desligar-se após o aspirador com mopa estar carregado durante 1 minuto.

Limpar todas as áreas

Se escolher limpar todas as áreas enquanto nenhum mapa for guardado, o aspirador com mopa irá limpar, uma por uma, as áreas de forma quadrada de 6 × 6 metros. Após guardar um mapa na aplicação e selecionar o modo de limpeza em todas as áreas, o aspirador com mopa irá limpar automaticamente cada divisão de acordo com o percurso planeado. Além disso, após a tarefa estar concluída, irá regressar à estação de carregamento.

Guardar mapas

Após o aspirador com mopa criar um mapa rapidamente ou regressar à estação de carregamento para carregar após concluir uma tarefa de limpeza, o mapa atualizado irá ficar guardado automaticamente na aplicação Mi Home/Xiaomi Home. Assim que o mapa for criado, pode usar a aplicação para dividir ou combinar áreas, ou personalizar os nomes das divisões.

Limpeza das arestas

Após selecionar o modo de limpeza das arestas na aplicação, o aspirador com mopa irá identificar automaticamente a área de limpeza e limpar ao longo das arestas. Após a limpeza, o aspirador com mopa irá regressar automaticamente à estação de carregamento para carregar.

Tarefa de limpeza localizada

Pode definir uma tarefa de limpeza localizada na aplicação e o aspirador com mopa irá limpar as áreas que selecionou.

Nota: durante a tarefa de limpeza, o modo de limpeza localizada não consegue manter inteiramente o aspirador com mopa dentro das áreas selecionadas. Remova quaisquer obstáculos em torno das áreas antes da limpeza, para o caso de o aspirador com mopa sair das áreas selecionadas.

Limpar ali

Pode usar a funcionalidade Limpar ali na aplicação para definir um ponto de destino no mapa. O aspirador com mopa irá avançar automaticamente para o ponto de destino e limpar uma área de forma quadrada de 2 × 2 metros, tendo o ponto de destino como centro.

Limpeza agendada

Pode agendar o horário de limpeza na aplicação. O aspirador com mopa irá começar automaticamente a tarefa de limpeza nos horários definidos. Após a tarefa estar concluída, irá regressar à estação de carregamento.

Nota: se o modo DND for ativado, o aspirador com mopa não irá realizar as limpezas agendadas durante os períodos de "não perturbar".

Paredes virtuais/áreas restritas

Pode definir paredes virtuais e áreas restritas na aplicação para evitar que o aspirador com mopa entre nas áreas que não precisam de ser limpas.

Nota:

- Antes de utilizar esta funcionalidade, precisa de guardar um mapa na aplicação.
- Mover o aspirador com mopa de lugar ou alterar significativamente a disposição do seu lar pode invalidar os mapas guardados e resultar na perda das paredes virtuais e das áreas restritas.

Cuidados e manutenção

Compartimento do pó

1. Abra a tampa do aspirador com mopa e pressione o botão de desbloqueio do compartimento do pó para remover o compartimento do pó.

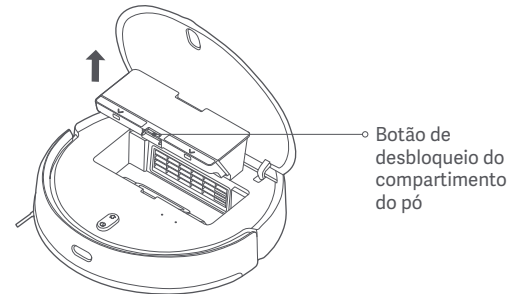

2. Abra a tampa do compartimento do pó e esvazie-o.

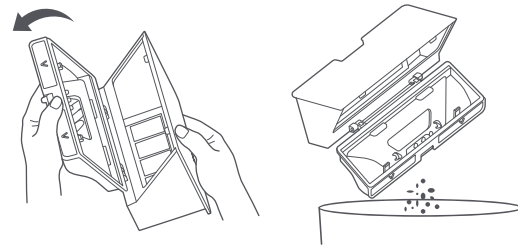

3. Remova o filtro e utilize a ferramenta de limpeza para limpar o compartimento do pó e o filtro e, de seguida, lave-os com água limpa. Instale novamente o compartimento do pó e o filtro após secá-los totalmente.

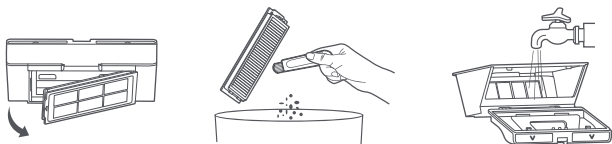

Nota: recomenda-se uma limpeza completa do compartimento do pó, pelo menos, uma vez por semana. Certifique-se de que seca completamente o compartimento do pó e o filtro antes de os utilizar (seque-os, pelo menos, durante 24 horas).

Reservatório de água

Mantenha premidos em simultâneo os botões de desbloqueio do reservatório de água e, de seguida, deslize-o para fora a partir da parte inferior do aspirador com mopa, conforme ilustrado.

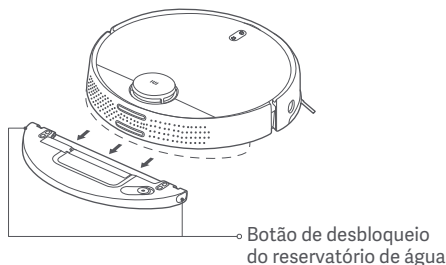

Nota: depois de esfregar, remova imediatamente o reservatório de água, esvazie-o se ainda restar água e limpe e seque o esfregão para evitar odores persistentes e mofo.

Escova

1. Vire o aspirador com mopa ao contrário e mantenha premidos os dois botões de desbloqueio para remover a tampa da escova.
2. Remova a escova para cima.
3. Retire o casquilho da escova.
4. Gire os suportes da escova até a marca de alinhamento de cada suporte ficar alinhada com a marca de desbloqueio e, de seguida, remova os suportes da escova de ambas as extremidades da escova.
5. Utilize a lâmina da ferramenta de limpeza para retirar os cabelos presos na escova e limpe a escova cuidadosamente.
6. Coloque novamente os suportes da escova e o casquilho da escova.
7. Coloque novamente a escova e a tampa da escova e pressione firmemente a tampa da escova no lugar.

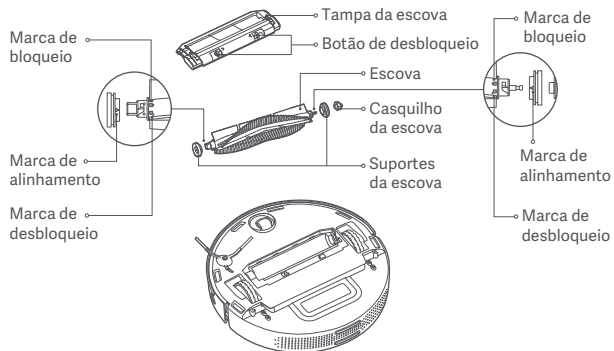

Limpeza da escova

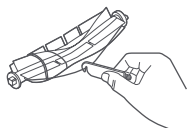

Retire os cabelos

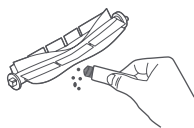

Remova a sujeira e os detritos

Nota: recomenda-se a substituição da escova a cada 6 a 12 meses para um efeito de limpeza ideal.

Escova lateral

1. Vire o aspirador com mopa ao contrário e remova o parafuso que fixa a escova lateral no lugar.
2. Remova e limpe a escova lateral.
3. Coloque novamente a escova lateral e aperte o parafuso.

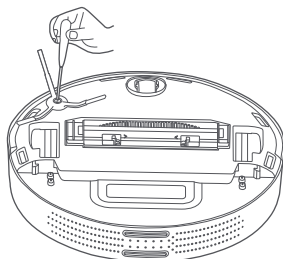

Nota: recomenda-se a substituição da escova lateral a cada 3 a 6 meses para um efeito de limpeza ideal.

Rodízio

1. Vire o aspirador com mopa ao contrário e remova o rodízio para cima.
2. Limpe quaisquer cabelos, sujeira e detritos do rodízio.
3. Coloque novamente o rodízio.

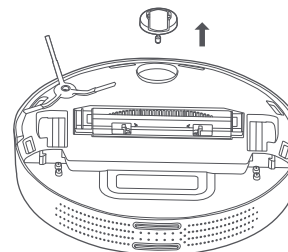

Sensores

Utilize um pano suave e seco para limpar regularmente os sensores de profundidade e o sensor de infravermelhos das arestas.

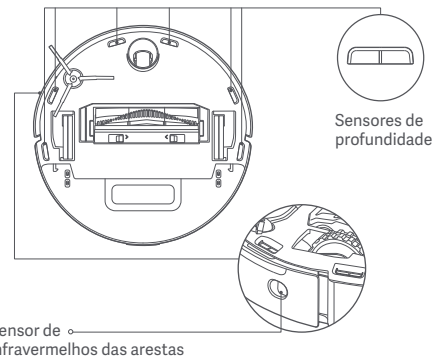

Nota: não utilize químicos, tais como detergentes ou pulverizadores, para limpar os sensores.

Perguntas frequentes

Problema	Solução
Não é possível ligar o aspirador com mopa.	O nível de bateria está fraco. Volte a carregar o aspirador com mopa e tente novamente.
O aspirador com mopa não consegue iniciar a limpeza.	O nível de bateria está fraco. Volte a carregar o aspirador com mopa e tente novamente.
O aspirador com mopa não consegue regressar à estação de carregamento.	Existem demasiadas obstruções perto da estação de carregamento. Coloque a estação de carregamento numa área mais aberta. O aspirador com mopa encontra-se demasiado afastado da estação de carregamento. Coloque-o mais perto da estação de carregamento e tente novamente.
O aspirador com mopa não está a funcionar corretamente.	Desligue o aspirador com mopa e, de seguida, volte a ligá-lo.
O aspirador com mopa está a fazer barulhos esquisitos.	Um objeto estranho poderá ter ficado preso na escova, escova lateral ou roda esquerda/direita. Desligue o aspirador com mopa e remova quaisquer detritos.
O aspirador com mopa não efetua uma limpeza tão eficiente ou deixa pó para trás.	O compartimento do pó está cheio. Esvazie-o. O filtro está bloqueado. Limpe-o. Um objeto estranho encontra-se na escova. Limpe-a.
O aspirador com mopa está offline.	O sinal de Wi-Fi está fraco. Certifique-se de que o aspirador com mopa se encontra numa área com um sinal de Wi-Fi forte. Ocorreu um problema com a ligação Wi-Fi. Reponha o Wi-Fi e descarregue a versão mais recente da aplicação. De seguida, tente voltar a ligar.

Issue	Solution
O aspirador com mopa não consegue retomar a tarefa de limpeza.	Certifique-se de que o aspirador com mopa não se encontra no modo DND, que o impede de retomar a limpeza. Certifique-se de que não está a utilizar a aplicação para enviar o aspirador com mopa para a estação de carregamento, a pressionar o botão de limpeza da estação ou a mover o aspirador com mopa para a estação de carregamento. Estas operações irão impedir que o aspirador com mopa retome a tarefa de limpeza.
Não é possível carregar o aspirador com mopa.	Certifique-se de que existe espaço livre suficiente em torno da estação de carregamento e de que os seus contactos de carregamento se encontram livres de pó e de outros detritos. A temperatura ambiente é demasiado baixa (abaixo de 0 °C) ou demasiado alta (acima de 35 °C).
O aspirador com mopa não efetua a tarefa de limpeza agendada.	Certifique-se de que o aspirador com mopa está ligado à rede. Caso contrário, não irá conseguir sincronizar o tempo e efetuar as tarefas de limpeza agendadas. Certifique-se de que o aspirador com mopa não se encontra no modo DND, uma vez que este modo irá impedi-lo de efetuar uma tarefa de limpeza agendada.
O aspirador com mopa está sempre offline.	Certifique-se de que o aspirador com mopa está ligado à rede e que está constantemente dentro do alcance do Wi-Fi.
O aspirador com mopa não se consegue ligar à aplicação Mi Home/Xiaomi Home.	Certifique-se de que a estação de carregamento e o aspirador com mopa se encontram dentro do alcance do Wi-Fi e de que captam um bom sinal. Siga as instruções no manual do utilizador para repor a ligação Wi-Fi e tente ligar novamente o aspirador com mopa.

Resolução de problemas

Sempre que ocorrer um erro, irá ouvir um alerta de voz. Consulte a mensagem de voz correspondente na tabela para encontrar a solução.

Mensagem de erro	Solução
Certifique-se de que o sensor de distância a laser não está bloqueado antes de iniciar.	Retire quaisquer objetos estranhos que possam bloquear ou obstruir o sensor laser de distância, ou coloque o aspirador com mopa num novo local para iniciar.
Limpe o sensor de profundidade e coloque o aspirador com mopa num novo local para iniciar.	Parte do aspirador com mopa poderá não estar em contacto com o chão. Volte a posicionar o aspirador com mopa e, de seguida, volte a iniciá-lo. Os sensores de profundidade podem estar sujos. Limpe-os e tente novamente.
Remova os objetos estranhos do sensor de colisão.	O sensor de colisão poderá estar bloqueado. Bata suavemente no mesmo algumas vezes para remover objetos estranhos. Caso não saia nada, coloque o aspirador com mopa num local diferente para iniciar.
Coloque o aspirador com mopa numa superfície plana para iniciar.	Ao iniciar, o aspirador com mopa está inclinado. Coloque o aspirador com mopa numa superfície plana e reinicie-o. Também pode repor o nível do aspirador com mopa na aplicação e, de seguida, reiniciá-lo.
Coloque o aspirador com mopa no chão para iniciar.	Uma das rodas poderá não estar no chão. Volte a posicionar o aspirador com mopa e inicie-o.
Remova os obstáculos em torno do aspirador com mopa e tente novamente.	O aspirador com mopa poderá estar preso ou obstruído. Retire as obstruções em torno do mesmo.

Mensagem de erro	Solução
Limpe o sensor de infravermelhos ao longo das arestas.	O sensor de infravermelhos das arestas pode estar sujo. Limpe-o e tente novamente.
Certifique-se de que o compartimento do pó está devidamente colocado.	Instale o compartimento do pó e o filtro e certifique-se de que estão fixados no lugar.
Certifique-se de que o reservatório de água está devidamente colocado.	Instale o reservatório de água e certifique-se de que encaixa no lugar.
Coloque novamente o aspirador com mopa na estação para carregar.	O aspirador com mopa não consegue detetar o local da estação de carregamento. Coloque novamente o aspirador com mopa na estação de carregamento.
O nível de bateria está demasiado baixo. Proceda ao carregamento.	O aspirador com mopa não pode ser ligado normalmente devido à bateria fraca. Coloque novamente o aspirador com mopa na estação para carregar.

Especificações

Aspirador com mopa

Nome	Aspirador robô com mopa
Modelo	MJST1SHW
Dimensões do produto	φ 353 × 96,5 mm
Potência nominal	35,6 W
Tensão nominal	14,4 V ===
Tensão da carga	20 V ===
Capacidade da bateria	4800 mAh (capacidade nominal) 5200 mAh (potência nominal)
Peso líquido	3,6 kg
Ligação sem fios	Wi-Fi IEEE 802.11 b/g/n 2,4 GHz
Frequência de operação	2412–2472 MHz
Potência máxima de saída	<20 dBm

Estação de carregamento

Modelo	CDZ1SHW
Entrada nominal	100–240 V~ 50/60Hz 0,8 A
Saída nominal	20 V === 1,8 A
Dimensões do produto	150 × 80,5 × 101 mm

Em condições normais de utilização, este equipamento deve ser mantido a uma distância de separação de, pelo menos, 20 cm entre a antena e o corpo do utilizador.

Informações relativas aos REEE



Todos os produtos que apresentem este símbolo são considerados resíduos de equipamentos elétricos e eletrônicos (REEE, conforme a Diretiva 2012/19/UE), não devendo ser misturados com resíduos domésticos indiscriminados. Em vez disso, o utilizador deve proteger a saúde humana e o meio ambiente e entregar o respetivo equipamento num ponto de recolha designado para reciclagem de resíduos de equipamentos elétricos e eletrônicos, indicado pelo governo ou pelas autoridades locais. A correta eliminação e a reciclagem ajudarão a prevenir eventuais consequências negativas para o meio ambiente e a saúde humana. Para obter mais informações sobre os locais e os termos e condições de tais pontos de recolha, entre em contacto com a entidade responsável pela instalação ou com as autoridades locais.

Versão do Manual do utilizador: V1.0

Інструкції з безпеки

Уважно прочитайте цю інструкцію й збережіть її для подальшого використання.

Цей пристрій призначено лише для прибирання підлоги в домашніх умовах. Не використовуйте його зовні, у комерційних чи промислових умовах, а також не на підлозі.

Обмеження щодо експлуатації

- Приладом можуть користуватися діти віком від 8 років і старше й особи зі зниженими фізичними, сенсорними чи розумовими можливостями або без досвіду та знань під наглядом чи згідно з інструкцією щодо безпечного використання приладу за умови, що вони усвідомлюють пов'язані з цим небезпеки. Діти не повинні гратися з приладом. Прибирання та користувацьке технічне обслуговування не повинне виконуватися дітьми без нагляду.
- Прилад слід використовувати лише з блоком живлення, що постачається разом із приладом.
- Замінювати батареї цього приладу повинен лише спеціаліст.
- Зберігайте щітку для чищення в недоступному для дітей місці.
- Не допускайте потрапляння волосся та вільних країв одягу в отвори й рухомі частини. Не торкайтеся їх пальцями та іншими частинами тіла.
- Не використовуйте м'який робот-пилосос для прибирання будь-яких легкозаймистих речовин.
- Не підіймайте робот-пилосос за кришку лазерного локатора.

- Перед чищенням або технічним обслуговуванням робота-пилососа переконайтеся, що він вимкнений, а док-станція для заряджання від'єднана від джерела живлення.
- Цей миючий робот-пилосос призначений лише для чищення підлоги в домашніх умовах. Не використовуйте його зовні, як-от на відкритих балконах, або для чищення інших поверхонь, окрім підлоги (наприклад, диванів), а також у комерційних або промислових приміщеннях.
- Не використовуйте робот-пилосос на піднятих над рівнем підлоги ділянках, які не захищено бар'єрами, наприклад на верхніх поверхах приміщень, відкритих балконах або меблях.
- Не використовуйте миючий робот-пилосос за температури навколишнього середовища вище 35°C або нижче 0 °C, а також якщо на підлозі розлито рідину або липку речовину.
- Перед використанням миючого робота-пилососа приберіть усі кабелі з підлоги, щоб він не тягнув їх під час роботи.
- Приберіть з підлоги крихкі та незакріплені предмети, як-от вази або поліетиленові пакети, щоб уникнути блокування руху робота-пилососа або пошкоджень унаслідок зіткнення з ним.
- Не ставте й не садіть на робот-пилосос дітей, домашніх тварин або будь-які предмети, коли він рухається або стоїть на місці.
- Не використовуйте миючий робот-пилосос для чищення килимів.
- Не використовуйте миючий робот-пилосос для прибирання будь-яких

- твердих або гострих предметів, як-от будівельних матеріалів, скла або цвяхів.
- Не розпилюйте рідини всередину миючого робота-пилососа (перед установленням відсіку для пилу переконайтеся, що він повністю сухий).
 - Не перевертайте миючий робот-пилосос догори дном (лазерний локатор ніколи не має торкатися підлоги).
 - Використовуйте цей пристрій лише згідно з посібником користувача.
- Користувачі несуть відповідальність за будь-які втрати або пошкодження, які можуть виникнути внаслідок неправильного використання цього виробу.
- Лазерний локатор цього виробу відповідає вимогам до безпеки лазерних виробів класу 1, передбаченим стандартом IEC 60825-1:2014, і не виробляє небезпечного для людей лазерного випромінювання.

Батарея та заряджання

- **ПОПЕРЕДЖЕННЯ.** Не використовуйте сторонню батарею. Використовуйте лише із зарядною док-станцією CDZ1SHW.
- Не намагайтеся самостійно розбирати, ремонтувати чи модифікувати батарею або док-станцію.
- Не розміщуйте зарядну док-станцію поблизу джерела тепла.
- Не витирайте й не очищайте зарядні контакти док-станції вологою тканиною або мокрими руками.
- Якщо миючий робот-пилосос не використовувався протягом тривалого часу,

повністю зарядіть його, а потім вимкніть і зберігайте в сухому прохолодному місці. Заряджайте робот-пилосос принаймні раз у 3 місяці, щоб уникнути надмірного розрядження.

- Літійовий батарейний блок містить речовини, небезпечні для навколишнього середовища. Перш ніж утилізувати миючий робот-пилосос, спершу дістаньте батарейний блок і здайте його на утилізацію чи переробку відповідно до місцевих законів і норм країни чи регіону, у якому він використовується.
- Перш ніж витягувати батарейний блок із пристрою, потрібно повністю використати заряд батареї та переконатися, що пристрій відключено від джерела живлення. Викрутіть гвинт знизу та зніміть кришку.
- Від'єднайте роз'єм батареї, а потім витягніть батарейний блок. Не пошкоджуйте корпус батареї, щоб не травмуватися.
- Здайте батарейний блок організації з професійної переробки.



Ця компанія Xiaomi Communications Co., Ltd. заявляє, що радіобладнання типу MJST1SHW відповідає Директиві 2014/53/EU. Повний текст заяви для ЄС про відповідність наведено в Інтернеті за такою адресою:
<http://www.mi.com/global/service/support/declaration.html>

Докладний електронний посібник можна знайти за адресою
www.mi.com/global/service/userguide

Опис продукту

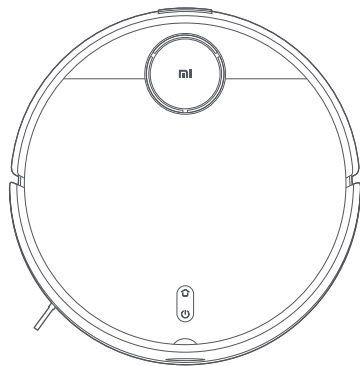

Миючий робот-пилосос

Перелік аксесуарів

Попередньо встановлені аксесуари

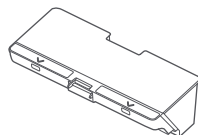

Відсік для пилу

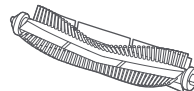

Щітка

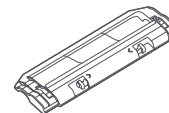

Кришка щітки

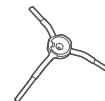

Бокова щітка

Інші аксесуари

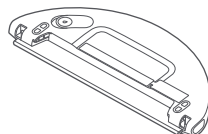

Резервуар для води (зі встановленою губкою, для режимів вологого прибирання та прибирання пилу)

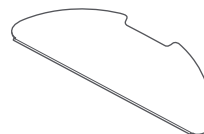

Губка (запасна)

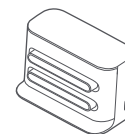

Док-станція для заряджання

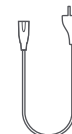

Шнур живлення

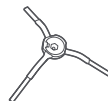

Бокова щітка (запасна)



Інструмент для чищення

Примітка. Ілюстрації виробу, приладдя та користувацького інтерфейсу, наведені в цьому посібнику користувача, призначено виключно для довідки. Фактичний виріб і його функції можуть відрізнитися через подальше вдосконалення.

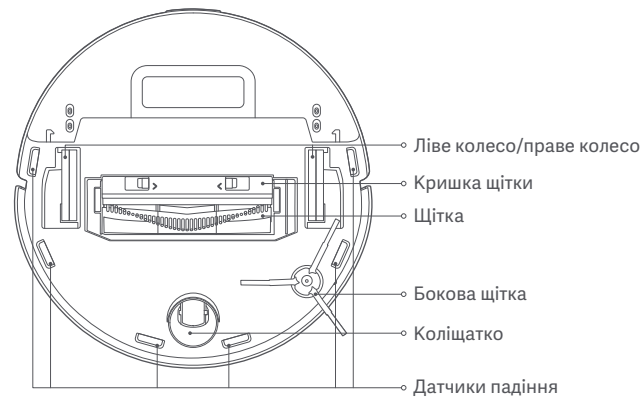
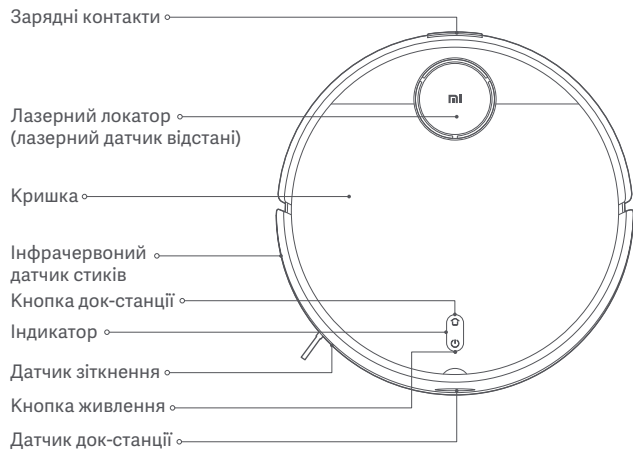

🔌 Кнопка живлення

Увімкнути/вимкнути: натисніть і утримуйте протягом 3 секунд
 Пуск/пауза: натисніть

🏠 Кнопка док-станції

Пауза: натисніть під час роботи пилососа
 Почати підключення до док-станції: натисніть, коли пилосос у режимі паузи
 Зупинити підключення до док-станції: натисніть, коли пилосос підключається до док-станції

Стан індикатора

Жовтий	Не підключено до мережі Wi-Fi
Повільно блимає жовтим	Заряджання (рівень заряду < 15%)
Блимає жовтим	Низький рівень заряду батареї/помилка/очікує підключення до мережі Wi-Fi
Білий	Пристрій увімкнений/працює нормально/повністю заряджений/підключений до мережі Wi-Fi/завантажує прошивку
Блимає білим	Повернення на док-станцію для заряджання
Повільно блимає білим	Оновлення прошивки/заряджання (рівень заряду ≥ 15%)

Міючий робот-пилосос

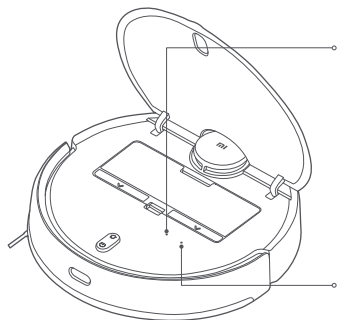

Індикатор Wi-Fi
Горить блакитним упродовж 2 секунд, потім вимикається: підключено до Wi-Fi
Блимає блакитним: підключається до мережі Wi-Fi/оновлює прошивку
Блимає жовтим: очікує підключення до Wi-Fi

Кнопка скидання
Для скидання системи натисніть і утримуйте кнопку протягом 3 секунд.
Натисніть і утримуйте кнопку протягом 10 секунд, щоб відновити заводські налаштування.

Док-станція для заряджання (поставити поряд зі стіною)

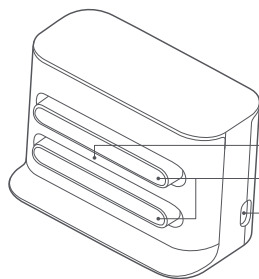

Зона сигналу
Зарядні контакти
Порт живлення

Відсік для пилу

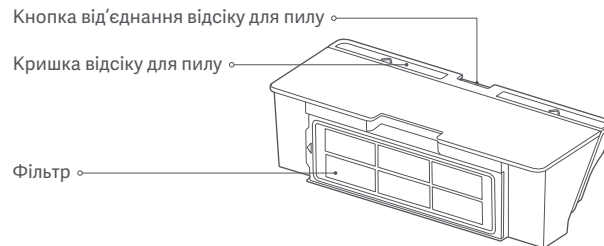

Примітка: Відсік для пилу має бути встановлений і для режиму прибирання пилу, і для режиму вологого прибирання, інакше міючий робот-пилосос неможливо ввімкнути.

Резервуар для води (використовується і для режиму прибирання пилу, і для режиму вологого прибирання)

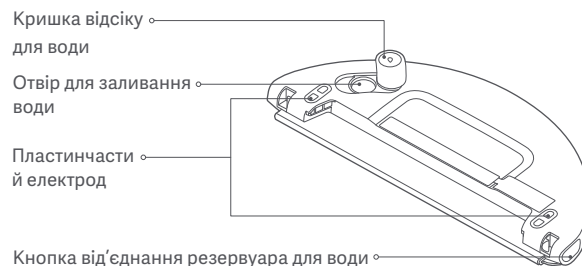

Примітка: У резервуарі може залишатись невелика кількість води через перевірку якості. Це нормально.

Встановлення

Розміщення док-станції біля стіни та її підключення до електричної розетки

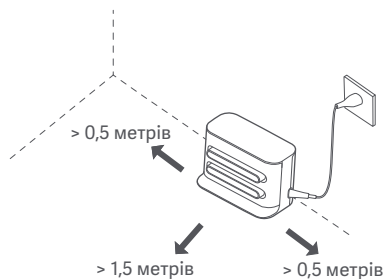

Примітка:

- Не ставте док-станцію для заряджання в місцях, де на неї потраплятиме пряме сонячне світло.
- Переконайтеся, що перед док-станцією для заряджання достатньо вільного простору (не менше 1,5 м спереду та понад 0,5 м з боків).
- Приберіть усі зайві шнури живлення, щоб запобігти випадковому переміщенню або відключенню док-станції внаслідок залування робота-пилососа.

Видалення захисних стрічок

Перед використанням миючого робота-пилососа видаліть захисні стрічки з обох боків.

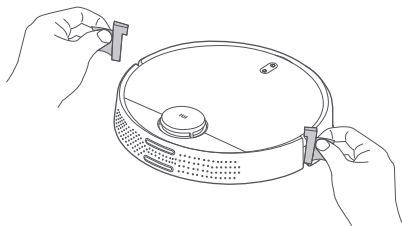

Заряджання

Використовуючи робот-пилосос уперше, поставте його на док-станцію вручну. Упевніться, що зарядні контакти на миючому роботі-пилососі та док-станції з'єднані. Під час подальшого використання ви можете натиснути кнопку , щоб відправити миючий робот-пилосос на док-станцію для заряджання.

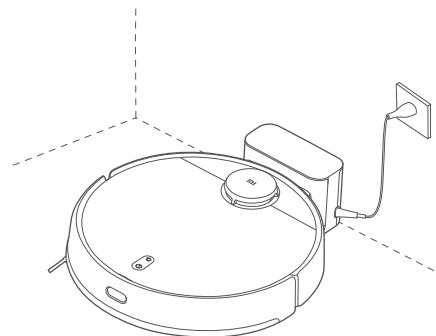

Примітка:

- Якщо миючий робот-пилосос не вмикається через низький рівень заряду батареї, поставте його на док-станцію для заряджання.
- Миючий робот-пилосос автоматично вмикається під час заряджання на док-станції. Його не можна вимкнути до закінчення заряджання.

Встановлення аксесуарів для потрібного режиму роботи

Режим прибирання пилу (встановлення відсіку для пилу):

Відкрийте кришку миючого робота-пилососа та вставте відсік для пилу всередину до клацання.

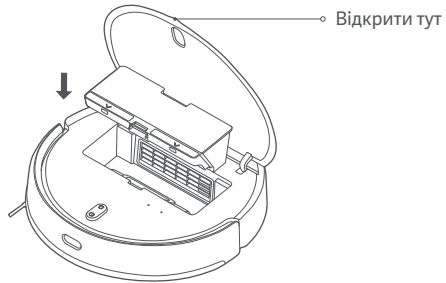

Примітка: Регулярно очищайте відсік для пилу, щоб запобігти накопиченню бруду. Якщо у відсіку буде забагато пилу, миючий робот-пилосос прибиратиме гірше.

Режим прибирання пилу та вологого прибирання (встановлення відсіку для пилу, резервуару для води та губки):

1. Вставте губку в паз на резервуарі для води, а потім міцно закріпіть її з допомогою застібки-липучки.

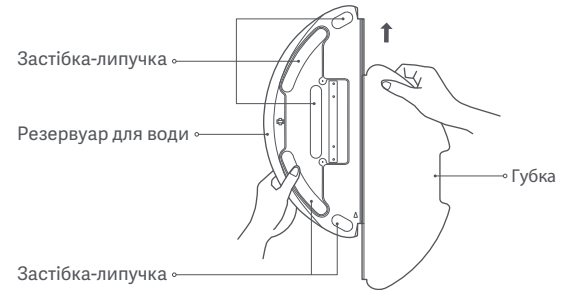

2. Відкрийте кришку водного резервуара, заповніть його водою, а потім щільно закрийте кришку. Суворо забороняється занурювати резервуар у воду.

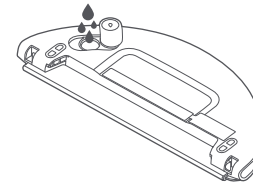

Увага!

- Не мийте резервуар для води та не занурюйте його у воду. Щоб уникнути іржавиння та пошкоджень, не чистьте резервуар для води миючими, дезінфікуючими, порошковими або будь-якими іншими засобами для чищення.
- Не вливайте гарячу воду в резервуар для води, оскільки це може його пошкодити.

3. Вставте резервуар для води горизонтально в нижню частину миючого робота-пилососа до кляцання.

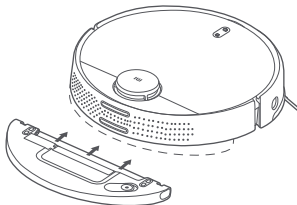

Примітка:

- Перед використанням витріть електродні пластини резервуара для води сухою тканиною.
- Встановіть віртуальні стіни навколо килимів або заборонені зони на місцях їх розміщення для режиму вологого прибирання.
- Упевніться, що резервуар для води встановлено правильно, інакше миючий робот-пилосос може почати крутитися на місці або не зможе переїжджати перешкоди.

Підключення за допомогою додатка Mi Home або Xiaomi Home

Цей продукт працює з додатком Mi Home/Xiaomi Home*. Використовуйте додаток Mi Home/Xiaomi Home, щоб керувати своїм пристроєм і взаємодіяти з іншими пристроями розумного будинку.

Відскануйте QR-код, щоб завантажити й інсталиувати додаток. Ви перейдете на сторінку налаштування підключення, якщо додаток уже встановлено. Або знайдіть "Mi Home/Xiaomi Home" у магазині додатків, щоб завантажити й інсталиувати додаток.

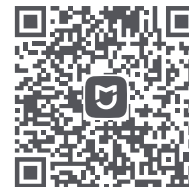

921CF654

Відкрийте додаток Mi Home/Xiaomi Home, натисніть "+" у верхньому правому куті та дотримуйтеся вказівок, щоб додати свій пристрій.



* У Європі (крім Росії) цей додаток називається Xiaomi Home. Потрібно вибрати назву додатка за замовчуванням, що відображається на пристрої.

Примітка.

- Версію додатка може бути оновлено. Дотримуйтесь інструкцій для поточної його версії.
- Якщо QR-код миючого робота-пилососа не сканується, ви можете власноруч знайти та додати його назву.
- З'єднаючи миючий робот-пилосос із додатком Mi Home/Xiaomi Home через пристрій iOS, дотримуйтесь інструкцій у додатку, щоб підключитися до точки доступу "ijai-vacuum-v3_miapXXXX".

Інструкція

Увімкнення/вимкнення

Натисніть та утримуйте кнопку  протягом 3 секунд, доки не загориться індикатор і миючий робот-пилосос не увімкнеться. Якщо робот-пилосос перебуває в режимі очікування і не заряджається, натисніть і утримуйте кнопку  протягом 3 секунд, щоб вимкнути його.

Швидке створення мапи

До першого використання миючого робота-пилососа мапа в додатку відсутня. Поставте робот-пилосос у док-станцію для заряджання, а потім оберіть у додатку функцію "Швидке створення мапи". Миючий робот-пилосос почне створювати мапу, не виконуючи прибирання, а потім автоматично повернеться на зарядну док-станцію, щоб завершити та зберегти мапу.

Примітка: Під час створення миючим роботом-пилососом мапи не рухайте його та тримайте його поза досяжністю дітей і тварин.



Прибирання пилу або прибирання пилу із вологим прибиранням

Увімкніть миючий робот-пилосос і натисніть кнопку . Далі миючий робот-пилосос автоматично, відповідно до встановлених аксесуарів, увімкне режим прибирання пилу або режим прибирання пилу із вологим прибиранням.

Режим вібраційного вологого прибирання

Режим вібраційного вологого прибирання увімкнений за замовчуванням. Він підвищує ефективність вологого прибирання та краще видаляє сліди від води у порівнянні зі стандартним вологим прибиранням. Цей режим можна відключити в додатку. Після відключення режиму вібрації миючий робот-пилосос перейде в режим стандартного вологого прибирання.

Пауза

Щоб призупинити роботу увімкненого робота-пилососа, натисніть будь-яку кнопку, а потім натисніть кнопку , аби продовжити прибирання. Натисніть кнопку , щоб завершити поточне прибирання та відправити робот-пилосос на док-станцію для заряджання.

Режим сну

Якщо миючий робот-пилосос не заряджається або не прибирає, а його кнопки не натискали впродовж 5 хвилин, він автоматично перейде в режим сну. Щоб увімкнути його, натисніть будь-яку кнопку або скористайтеся додатком. Після 6 годин перебування в режимі сну робот-пилосос автоматично вимикається.

Примітка: Робот-пилосос не переходить у режим сну під час заряджання на док-станції.

Долівання води й очищення губки під час прибирання

Якщо під час прибирання потрібно долити воду або почистити губку, натисніть будь-яку кнопку, щоб призупинити роботу пристрою. Тепер ви можете витягнути резервуар, щоб додати води або почистити губку. Коли долете воду та почистите губку, установіть резервуар із губкою на місце. Натисніть кнопку , щоб продовжити прибирання.



Повернення на док-станцію для заряджання

Коли робот-пилосос увімкнено, натисніть кнопку , щоб відправити його назад на док-станцію для заряджання. Миючий робот-пилосос автоматично повернеться до док-станції після того, як закінчить прибирання. Індикатор блиматиме білим. Якщо під час прибирання в робота-пилососа залишиться мало заряду, він автоматично повернеться на зарядну док-станцію, а коли батарея повністю зарядиться, продовжить прибирання з того ж місця.

Відновлення прибирання

Робот-пилосос має функцію відновлення прибирання. Якщо під час прибирання в робота-пилососа розрядиться батарея, він автоматично повернеться на док-станцію для заряджання. Щойно батарея повністю зарядиться, пристрій відновить прибирання з того місця, де він зупинився. Якщо прибирання було зупинено вручну або якщо ви рухали миючий робот-пилосос чи натискали на його кнопки під час заряджання або повернення до док-станції, прибирання не буде продовжено.

Повторне налаштування Wi-Fi

Якщо ви зміните маршрутизатор або пароль Wi-Fi, потрібно буде переналаштувати з'єднання робота-пилососа з мережею Wi-Fi. Для цього ввімкніть миючий робот-пилосос, одночасно натисніть кнопки  і  та утримуйте їх протягом 7 секунд, доки не почуєте голосове сповіщення "Скидання налаштувань підключення Wi-Fi і перехід у режим налаштування мережі". Скинувши з'єднання з мережею Wi-Fi, ви можете знову підключити робот-пилосос.

Примітка: Пристрій підтримує лише мережі Wi-Fi з частотою 2,4 ГГц.

Скидання/відновлення системи

Щоб скинути систему: за допомогою шпильки натисніть і утримуйте кнопку скидання протягом 3 секунд, доки не почуєте голосове повідомлення ""Скидання системи виконано"". Після цього миючий робот-пилосос автоматично перезапуститься, а налаштування розкладу прибирань і з'єднання з мережею Wi-Fi будуть скинуті до вихідних заводських налаштувань.

Щоб відновити систему до попередніх версій прошивки: за допомогою шпильки натисніть і втримуйте кнопку скидання протягом 10 секунд, доки не почуєте голосове повідомлення ""Відновлення системи виконано"". Після цього миючий робот-пилосос автоматично перезапуститься, а налаштування розкладу прибирань і з'єднання з мережею Wi-Fi будуть скинуті до вихідних заводських налаштувань.

Примітка: Після скидання або відновлення системи миючий робот-пилосос необхідно знову підключити до додатку. Відповідні налаштування в додатку буде видалено.

Встановлення режиму роботи/рівнів води

Ви можете обирати різні режими роботи та рівні води в додатку Mi Home/Xiaomi Home.

Режим "Не турбувати"

У режимі "Не турбувати" в робота-пилососа вимикаються функції відновлення прибирання, запланованого прибирання та голосові сповіщення. Режим "Не турбувати" вмикається за замовчуванням з 23:00 до 9:00. Цей режим можна відключити в додатку.

Примітка: У режимі "Не турбувати" індикатор миючого робота-пилососа вимкнеться через 1 хвилину після початку заряджання.

Прибирання в усіх зонах

Якщо ви оберете функцію прибирання в усіх зонах, не маючи збереженої мапи, миючий робот-пилосос почергово прибиратиме у квадратних зонах розміром 6 м на 6 м. Якщо ви вирішите прибрати в усіх зонах після того, як мапу буде збережено в додатку, миючий робот-пилосос автоматично прибере кожну кімнату відповідно до запланованого маршруту. Після того як прибирання буде завершено, пристрій повернеться на док-станцію для заряджання.

Збереження мап

Після того як миючий робот-пилосос швидко створить мапу або повернеться на док-станцію після прибирання, оновлену мапу буде автоматично збережено в додатку Mi Home/Xiaomi Home. Відкривши в додатку створену мапу, ви можете розділяти або об'єднувати зони, а також змінювати назви кімнат.

Прибирання стиків

Після того як ви оберете в додатку функцію "Прибирання стиків", миючий робот-пилосос автоматично визначить зону для прибирання та прибере вздовж стін. Після завершення прибирання миючий робот-пилосос автоматично повернеться на док-станцію для заряджання.

Прибирання за зонами

Скориставшись додатком, ви можете налаштувати прибирання за зонами. Тоді миючий робот-пилосос прибиратиме тільки в тих зонах, які ви обрали.

Примітка: Функція прибирання за зонами не може виключити виїзд миючого робота-пилососа за межі обраних зон під час прибирання. Перед прибиранням усуньте всі перешкоди навколо обраних зон на випадок, якщо робот-пилосос виїде за їх межі.

Режим "Прибрати там"

Ви можете використати функцію "Прибрати там", щоб встановити цільову точку на мапі. Миючий робот-пилосос автоматично знайде шлях до цільової точки та виконає прибирання в квадратній зоні розміром 2 м на 2 м, прийнявши цільову точку як її центр.

Заплановане прибирання

У додатку можна налаштувати розклад прибирань. Миючий робот-пилосос автоматично почне прибирання в зазначений час, а після завершення повернеться на док-станцію для заряджання.

Примітка: Якщо режим "Не турбувати" ввімкнений, миючий робот-пилосос не виконуватиме заплановані прибирання під час вказаних для цієї функції періодів.

Віртуальні стіни/заборонені зони

Ви можете встановити в додатку віртуальні стіни або заборонені зони, щоб миючий робот-пилосос не потрапив у місця, які не потрібно прибирати.

Примітка:

- Перед використанням цієї функції у додатку необхідно зберегти мапу.
- Переміщення мючого робота-пилососа або значні зміни у вашому житлі можуть зробити збережені мапи недійсними та призвести до втрати віртуальних стін і заборонених зон.

Догляд і технічне обслуговування

Відсік для пилу

1. Відкрийте кришку робота-пилососа й натисніть на кнопку від'єднання відсіку для пилу.

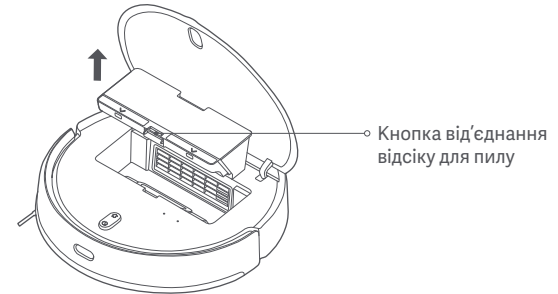

2. Відкрийте кришку відсіку для пилу та викиньте вміст.

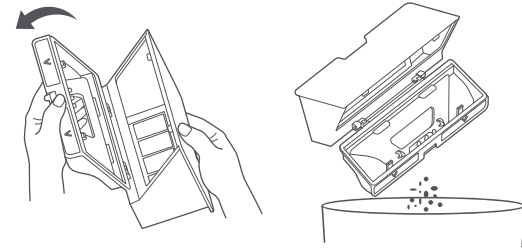

3. Зніміть фільтр. За допомогою інструмента для чищення почистьте його разом із відсіком для пилу, а потім промийте їх чистою водою. До кінця просушивши відсік для пилу та фільтр, встановіть їх на місце.

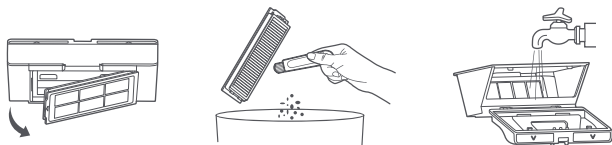

Примітка: Рекомендується ретельно чистити відсік для пилу принаймні раз на тиждень. Перш ніж використовувати відсік для пилу та фільтр, впевніться, що вони повністю сухі (лишіть їх висихати принаймні на 24 години).

Резервуар для води

Одночасно натисніть і утримуйте обидві кнопки від'єднання резервуару для води, а потім витягніть його з dna миючого робота-пилососа, як вказано на малюнку.

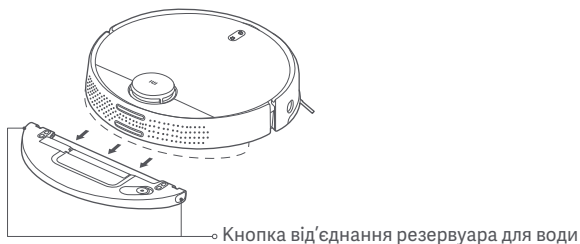

Примітка. Одразу після вологого прибирання вилучіть і повністю спорожніть водний резервуар, очистьте та висушіть губку, щоб запобігти появі стійкого запаху та цвілі.

Щітка

1. Переверніть робот-пилосос, натисніть і утримуйте дві кнопки від'єднання кришки, щоб зняти кришку щітки.
2. Витягніть щітку, тримаючи її догори.
3. Витягніть втулку щітки.
4. Повертайте тримачі щітки, доки мітка вирівнювання на кожному тримачі не стане навпроти мітки відмикання. Зніміть тримачі щітки з обох кінців щітки.
5. За допомогою леза інструмента для чищення розріжте волосся, яке заплуталося на щітці, і ретельно почистьте щітку.
6. Встановіть щітку та її втулку на місце.
7. Встановіть щітку та її кришку. М'яко притискайте кришку, доки вона надійно не стане на місце.

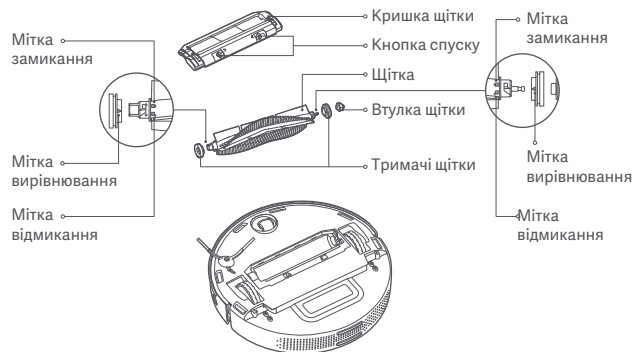

Очищення щітки

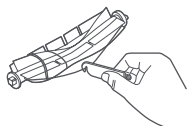

Розріжте волосини

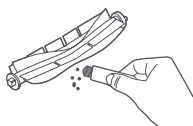

Приберіть бруд і сторонні предмети

Примітка: Рекомендовано замінювати щітку кожні 6–12 місяців для підтримання оптимальної ефективності прибирання.

Бокова щітка

1. Переверніть миючий робот-пилосос і витягніть гвинт, який утримує бокову щітку на місці.
2. Зніміть бокову щітку та почистьте її.
3. Поставте бокову щітку на місце та затягніть гвинт.

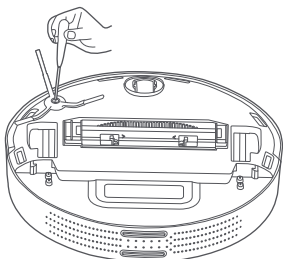

Примітка: Рекомендовано замінювати щітку кожні 3–6 місяців для підтримання оптимальної ефективності прибирання.

Коліщатко

1. Переверніть робот-пилосос і витягніть коліщатко, потягнувши вгору.
2. Приберіть з коліщатка все волосся, бруд і сторонні предмети.
3. Встановіть коліщатко на місце.

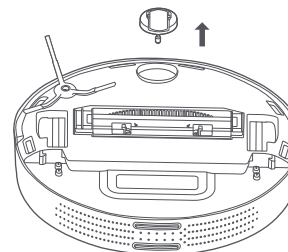

Датчики

Використовуйте м'яку суху тканину, щоб час від часу чистити датчики падіння та інфрачервоний датчик стиків.

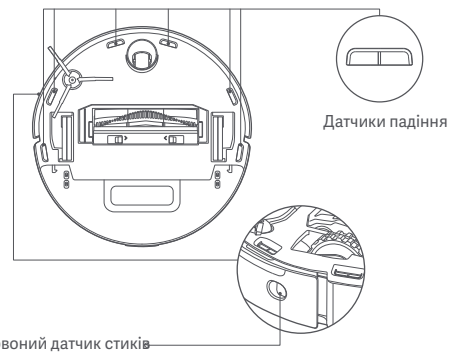

Примітка: Не використовуйте для чищення датчиків хімічні речовини на кшталт миючих засобів або спреїв.

Поширені запитання

Проблема	Рішення
Миючий робот-пилосос не вмикається.	Низький рівень заряду батареї. Зарядіть робот-пилосос і повторіть спробу.
Миючий робот-пилосос не може почати прибирання.	Низький рівень заряду батареї. Зарядіть робот-пилосос і повторіть спробу.
Робот-пилосос не може повернутися на док-станцію для заряджання	Навколо док-станції для заряджання забагато перешкод. Поставте док-станцію в більш доступному місці. Миючий робот-пилосос перебуває надто далеко від док-станції для заряджання. Перенесіть його ближче до зарядної док-станції та повторіть спробу.
Миючий робот-пилосос несправний.	Вимкніть і знову ввімкніть робот-пилосос.
Миючий робот-пилосос видає незвичні звуки.	В основну щітку, бокову щітку або в праве чи ліве колесо міг потрапити сторонній предмет. Вимкніть робот-пилосос і видаліть сторонній предмет.
Робот-пилосос прибирає неефективно або залишає після себе пил.	Відсік для пилу заповнено. Спорожніть його. Фільтр забився й потребує чищення. У щітку потрапив сторонній предмет, який треба видалити.
Миючий робот-пилосос не під'єднаний до мережі.	Слабкий сигнал Wi-Fi. Переконайтеся, що робот-пилосос перебуває в зоні з хорошим сигналом Wi-Fi. Виникла проблема з підключенням до мережі Wi-Fi. Скин'йте налаштування Wi-Fi, завантажте останню версію додатка та спробуйте підключитися знову.

Проблема	Рішення
Миючий робот-пилосос не може відновити прибирання.	Перевірте, чи вимкнено режим "Не турбувати", у якому робот-пилосос не відновлює прибирання. Впевніться, що ви не повернули миючий робот-пилосос до док-станції за допомогою додатка, натиснувши кнопку на корпусі або перемістивши його вручну. Тоді миючий робот-пилосос не відновлюватиме прибирання.
Миючий робот-пилосос не заряджається.	Переконайтеся, що навколо док-станції для заряджання достатньо вільного місця, а на зарядних контактах немає пилу й інших предметів. Температура навколишнього середовища занадто низька (нижче 0 °C) або надто висока (вище 35 °C).
Робот-пилосос не виконує заплановане прибирання.	Переконайтеся, що миючий робот-пилосос підключений до мережі, інакше він не зможе синхронізуватися з додатком і виконати заплановане прибирання. Перевірте, чи вимкнено режим "Не турбувати", у якому робот-пилосос не виконує заплановане прибирання.
Робот-пилосос постійно втрачає з'єднання з мережею.	Переконайтеся, що робот-пилосос підключений до мережі та завжди перебуває в зоні покриття Wi-Fi. Переконайтеся, що робот-пилосос підключений до мережі та завжди перебуває в зоні покриття Wi-Fi.
Миючий робот-пилосос не з'єднується з додатком Mi Home/Xiaomi Home.	Переконайтеся, що док-станція для заряджання та робот-пилосос перебувають у зоні покриття Wi-Fi із хорошим сигналом. Дотримуючись вказівок у посібнику користувача, скиньте з'єднання з мережею Wi-Fi і спробуйте знову підключити пристрій.

Вирішення проблем

Якщо виникне помилка, ви почуєте голосове повідомлення. Для вирішення проблеми дивіться опис голосового повідомлення в таблиці.

Повідомлення про помилку	Рішення	Повідомлення про помилку	Рішення
Перед запуском переконайтеся, що лазерний датчик відстані нічим не закрито.	Приберіть усі сторонні предмети, які можуть блокувати лазерний датчик відстані чи заважати його роботі, або перенесіть робот-пилосос в інше місце та ввімкніть його знову.	Приберіть усі перешкоди навколо робота-пилососа й запустіть його знову.	Робот-пилосос може зачепитись або застрягнути. Приберіть усі перешкоди навколо нього.
Протріть датчик падіння, перемістіть робот-пилосос в інше місце й запустіть його там.	Частина м'яучого робота-пилососа не торкається підлоги. Перенесіть його та ввімкніть пристрій знову. Можливо, датчики падіння забруднені. Протріть їх та спробуйте знов.	Протріть інфрачервоний датчик.	Можливо, інфрачервоний датчик стиків забруднений. Протріть його та спробуйте знов.
Приберіть будь-які сторонні предмети з датчика зіткнення.	Можливо, датчик зіткнення застряг. Акуратно постукайте по ньому кілька разів, щоб усунути сторонні предмети. Якщо нічого не випадає, перенесіть робот-пилосос в інше місце й увімкніть його.	Переконайтеся, що встановлено відсік для пилу.	Встановіть відсік для пилу та фільтр. Переконайтеся, що вони надійно закріплені на своїх місцях.
Перемістіть робот-пилосос на рівну поверхню й запустіть його там.	Робот-пилосос нахилений під час запуску. Перенесіть робот-пилосос на рівну поверхню та ввімкніть його знову. Можна також скинути висоту підлоги робота-пилососа в додатку, а потім знову ввімкнути пристрій.	Переконайтеся, що встановлено резервуар для води.	Встановіть резервуар для води. Клацання свідчить, що він надійно встановлений на своє місце.
Поставте робот-пилосос на підлогу й запустіть його.	Можливо, колесо не торкається землі. Переставте м'яучий робот-пилосос і ввімкніть пристрій.	Поверніть робот-пилосос на док-станцію для заряджання.	М'яучий робот-пилосос не бачить місцеположення док-станції для заряджання. Поставте робот-пилосос на зарядну док-станцію.
		Акумулятор розряджений, зарядіть його.	М'яучий робот-пилосос не вмикається в стандартному режимі через низький рівень заряду батареї. Поставте робот-пилосос на док-станцію для заряджання.

Характеристики

Миючий робот-пилосос

Назва	Робот-пилосос
Модель	MJST1SHW
Розміри виробу	ф 353 × 96,5 мм
Номінальна потужність	35,6 Вт
Номінальна напруга	14,4 В ---
Напруга заряджання	20 В ---
Ємність батареї	4800 мА·год (допустима ємність) 5200 мА·год (номінальна ємність)
Вага нетто	3,6 кг
Безпроводне підключення	Wi-Fi IEEE 802.11 b/g/n, 2,4 ГГц
Робоча частота	2412–2472 МГц
Максимальна вихідна потужність	<20 дБм

Док-станція для заряджання

Модель	CDZ1SHW
Номінальна вхідна потужність	100–240 В ~ / 50/60 ГГц, 0,8 А
Номінальний вихідна потужність	20 В --- 1,8 А
Розміри виробу	150 × 80,5 × 101 мм

За нормальних умов використання між антеною цього обладнання та тілом користувача має зберігатися відстань не менше 20 см.

Інформація щодо WEEE



Усі продукти, позначені цим символом, вважаються відходами електричного та електронного обладнання (WEEE відповідно до директиви 2012/19/EU), які слід утилізувати окремо від несорттованих побутових відходів. Щоб захистити здоров'я людей і навколишнє середовище, потрібно здавати непрацююче обладнання до спеціалізованих пунктів збору, визначених державними або місцевими органами влади, для подальшої переробки. Правильна утилізація та переробка допоможуть запобігти негативним наслідкам для навколишнього середовища та здоров'я людей. За додатковою інформацією про розташування та умови роботи подібних пунктів збору звертайтеся до компанії, яка виконала встановлення, або до місцевих органів влади.

Версія посібника користувача: V1.0

Bezpečnostní pokyny

Před použitím výrobku si pečlivě přečtěte tuto příručku a uschovejte ji pro budoucí potřebu.

Tento výrobek je určen k úklidu podlah pouze v domácím prostředí. Nepoužívejte ho venku, na jiných površích než podlahách nebo v komerčních či průmyslových prostorách.

Omezení použití

- Toto zařízení mohou používat děti od věku 8 let a osoby se sníženými fyzickými, smyslovými nebo mentálními schopnostmi nebo nedostatkem zkušeností a vědomostí, pouze pokud je jim poskytnut dohled a vedení týkající se bezpečného použití zařízení a pochopení případných rizik. Děti by si neměly se zařízením hrát. Čištění a uživatelskou údržbu by neměly provádět děti bez dohledu.
- Spotřebič je třeba používat pouze s napájecí jednotkou, která je s ním dodávána.
- Tento spotřebič obsahuje baterie, které mohou vyměňovat pouze zkušené osoby.
- Udržujte čisticí kartáč mimo dosah dětí.
- Udržujte vlasy, volné části oblečení, prsty a všechny části těla mimo pohyblivé části a otvory.
- Nepoužívejte vysavač s mopem k čištění jakýchkoli hořících materiálů.
- Nezvedejte vysavač s mopem za jeho kryt laserového radaru.

- Před čištěním a prováděním údržby zkontrolujte, že vysavač s mopem je vypnutý a nabíjecí dokovací stanice je odpojená.
- Tento vysavač s mopem je určen pouze k čištění podlah v domácím prostředí. Nepoužívejte ho ve venkovním prostředí, jako je balkón, nebo na povrchu, který není podlahou, jako je sedací souprava, případně v komerčních či průmyslových prostorách.
- Vysavač s mopem nepoužívejte v oblastech vyvýšených nad úrovní terénu, jako jsou ložty, otevřené balkóny nebo povrchy nábytku, pokud není instalována ochranná bariéra.
- Nepoužívejte vysavač s mopem při teplotě okolí vyšší než 35 °C nebo nižší než 0 °C nebo na podlaze s kapalnými či lepkavými látkami.
- Před použitím vysavače s mopem odstraňte z podlahy všechny kabely, aby nedošlo k jejich zachycení během úklidu.
- Odstraňte z podlahy všechny křehké nebo volně ležící předměty, jako jsou vázy nebo plastové sáčky, aby vysavači s mopem nebránily v pohybu nebo aby do nich nevrazil a nepoškodil je.
- Ať už vysavač s mopem stojí, nebo je v pohybu, neusazujte na něj děti, domácí zvířata ani na něj neumísťujte žádné předměty.
- Nepoužívejte vysavač s mopem k čištění koberce.
- Nenechte vysavač s mopem sbírat tvrdé nebo ostré objekty, jako je stavební materiál, sklo nebo hřebíky.
- Nevstříkujte do vysavače s mopem žádné kapaliny (před opětovným vložením

příhrádky na prach se ujistěte, že je zcela suchá).

- Neobracejte vysavač s mopem vzhůru nohama (kryt laserového radaru by se neměl nikdy dotýkat země).
- Používejte tento výrobek pouze v souladu s uživatelskou příručkou. Za jakékoli ztráty či poškození způsobená nevhodným použitím tohoto výrobku odpovídá uživatel.
- Laserový radar tohoto výrobku splňuje bezpečnostní standard IEC 60825-1:2014 pro laserové výrobky třídy 1 a neprodukuje laserové záření nebezpečné pro lidské tělo.

Baterie a nabíjení

- **VAROVÁNÍ:** Nepoužívejte žádné baterie jiných dodavatelů. Používejte pouze nabíjecí dokovací stanici CDZ1SHW.
- Nepokoušejte se sami rozebrat, opravovat nebo upravovat baterii nebo nabíjecí dokovací stanici.
- Neumisťujte nabíjecí dokovací stanici blízko zdroje tepla.
- Nepoužívejte k čištění nabíjecích kontaktů dokovací stanice mokrou utěrku nebo mokré ruce.
- Pokud se vysavač s mopem nebude delší dobu nepoužívat, plně ho nabijte a pak ho vypněte a uložte na suchém a chladném místě. Aby nedošlo k poškození

baterie nadměrným vybitím, dobijte vysavač s mopem aspoň jednou za tři měsíce.

- Sada baterií Li-Ion obsahuje látky, které jsou pro životní prostředí nebezpečné. Před vyhozením vysavače s mopem nejprve prosím vyjměte sadu baterií, a pak ho zlikvidujte nebo recyklujte v souladu s místními zákony a předpisy země, kde se používá.
- Když vyjímáte baterie z výrobku, je lepší, jsou-li vybité. Zkontrolujte také, že je výrobek odpojen od napájení. Odinstalujte šroub na spodní části a pak odstraňte kryt.
- Odpojte konektor baterií a baterie vyjměte. Nepoškozujte obal baterií, aby nedošlo k úrazu.
- Odevzdejte baterie ve specializované recyklační organizaci.



Společnost Xiaomi Communications Co., Ltd. tímto prohlašuje, že rádiové zařízení typu MJST1SHW je v souladu se směrnicí 2014/53/EU. Úplné znění prohlášení o shodě pro EU je k dispozici na následující internetové adrese:

<http://www.mi.com/global/service/support/declaration.html>

Podrobnou elektronickou příručku najdete na stránce
www.mi.com/global/service/userguide

Přehled o výrobku

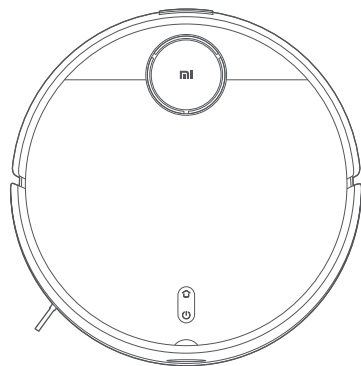

Vysavač s mopem

Poznámka: Ilustrace výrobku, příslušenství a uživatelského rozhraní v uživatelské příručce slouží pouze k referenčním účelům. Skutečný výrobek a jeho funkce se mohou díky vylepšením výrobku lišit.

Seznam příslušenství

Předinstalované příslušenství

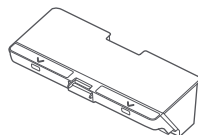

Příhrádka na prach

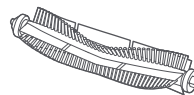

Kartáč

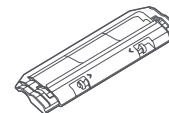

Kryt kartáče

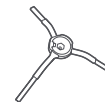

Boční kartáč

Další příslušenství

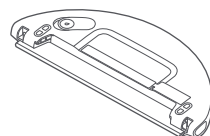

Nádrž na vodu (s nasazenou poduškou mopu, pro režim vysávání a mopování)

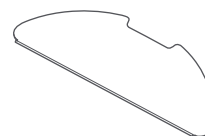

Poduška mopu (náhradní)

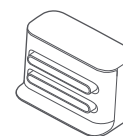

Nabíjecí dokovací stanice

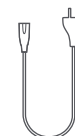

Napájecí šňůra



Boční kartáč (náhradní)



Čistící nástroj

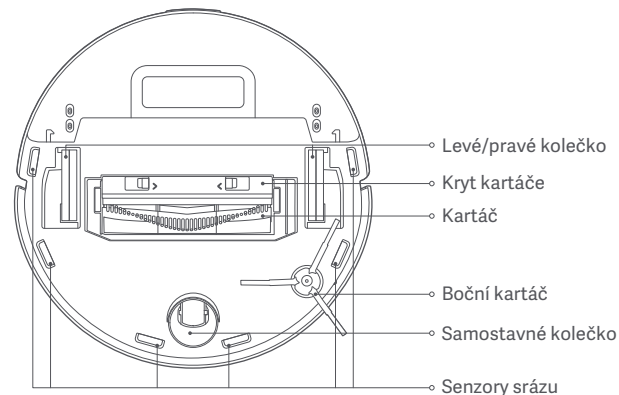
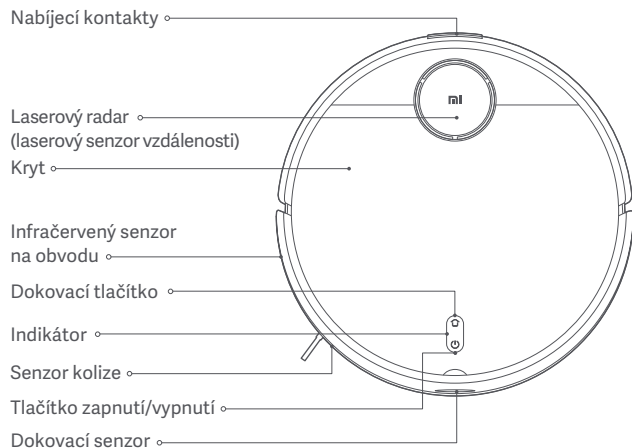

Tlačítko zapnutí/vypnutí

Zapnutí a vypnutí: Stiskněte a podržte po dobu 3 sekund
 Spuštění a pozastavení: Stiskněte

Dokovací tlačítko

Pozastavení: Stiskněte během úklidu
 Dokování: Stiskněte během pozastavení
 Ukončení dokování: Stiskněte během dokování

Stav indikátoru

Žlutý	Nepřipojeno k Wi-Fi
Pulzující žlutě	Nabíjení (úroveň baterie <15 %)
Blikající žlutě	Vybitá baterie / chyba / čekání na připojení k Wi-Fi
Bílý	Zapnuto / běžná funkce / plně nabitý / Wi-Fi připojeno / stahování firmwaru
Blikající bíle	Návrat do dokovací stanice k nabíjení
Pulzující bíle	Aktualizace firmwaru / nabíjení (úroveň baterie ≥15 %)

Vysavač s mopem

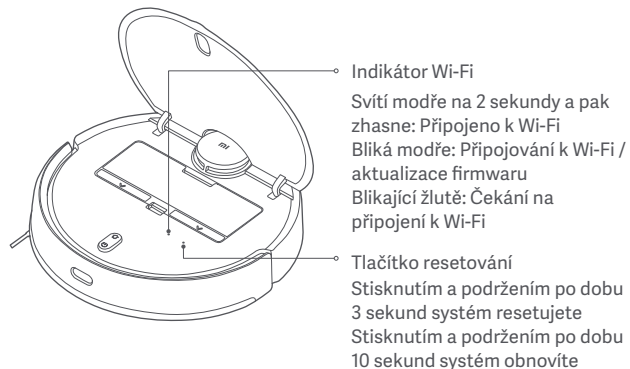

Nabíjecí dokovací stanice (umístěte ke stěně)

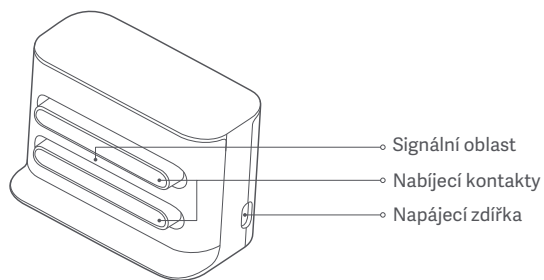

Příhrádka na prach

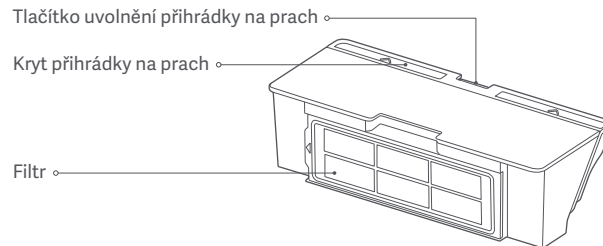

Upozornění: Příhrádka na prach musí být instalována jak pro režim vysávání, tak pro režim vysávání a mopování, jinak nebude možné vysavač s mopem zapnout.

Nádrž na vodu (používá se v režimu vysávání a mopování)

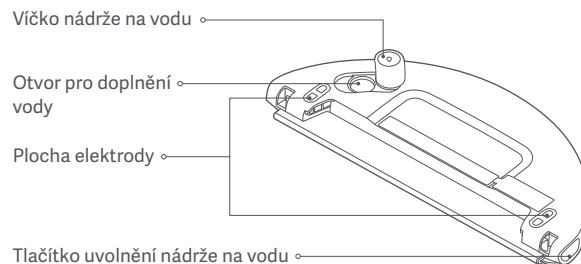

Upozornění: Nádrž na vodu může obsahovat malé množství zbytkové vody po provedení kontroly kvality. To je normální.

Instalace

Umístěte nabíjecí dokovací stanici ke stěně a připojte ji k elektrické zásuvce

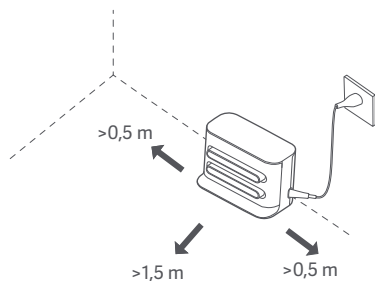

Upozornění:

- Neumísťujte nabíjecí dokovací stanici na přímé slunce.
- Zkontrolujte že je na obou stranách nabíjecí dokovací stanice alespoň 0,5 metru a před ní alespoň 1,5 metru volného místa.
- Napájecí šňůru vedte tak, aby ji vysavač s mopem nemohl zachytit a nechtěně ji tak vytáhnout ze zásuvky.

Odstraňte ochranné vložky

Před použitím vysavače s mopem odstraňte z každé strany ochranné vložky.

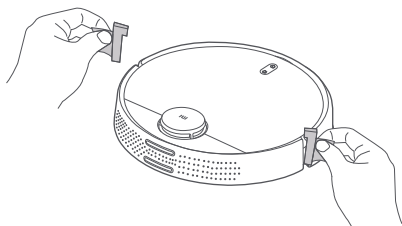

Zahajte nabíjení

Při prvním použití vysavač s mopem ručně přiložte k nabíjecí dokovací stanici, aby se začal nabíjet. Dejte pozor, aby byly nabíjecí kontakty na vysavači a mopem a na nabíjecí dokovací stanici správně zarovnaný proti sobě. Při běžném používání můžete vysavač s mopem odeslat k nabíjení stisknutím tlačítka .

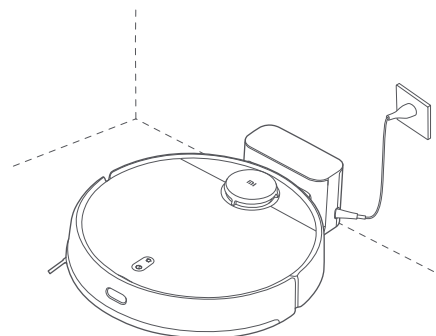

Upozornění:

- Pokud nelze vysavač s mopem zapnout kvůli vybité baterii, přiložte ho k nabíjecí dokovací stanici, aby se nabíjel.
- Když je vysavač s mopem v nabíjecí dokovací stanici, automaticky se zapne a po dobu nabíjení ho nelze vypnout.

Nainstalujte příslušenství pro požadovaný režim

Režim vysávání (instalace přihrádky na prach):
Otevřete kryt vysavače s mopem a vložte prachovou přihrádku do vysavače, dokud nezapadne na místo.

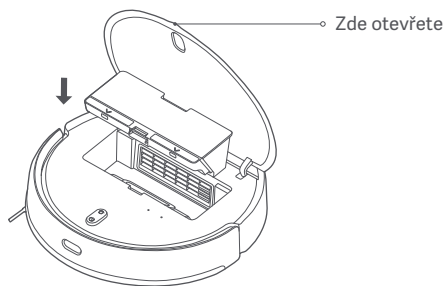

Upozornění: Pravidelným čištěním přihrádky na prach zabráníte hromadění nečistot. V opačném případě může dojít ke snížení výkonu vysavače s mopem.

Režim vysávání a mopování (instalace přihrádky na prach, nádrže na vodu a podušky mopy):

1. Nasuňte podušku mopy do drážky nádrže na vodu a přitlačte ji na suché zipy.

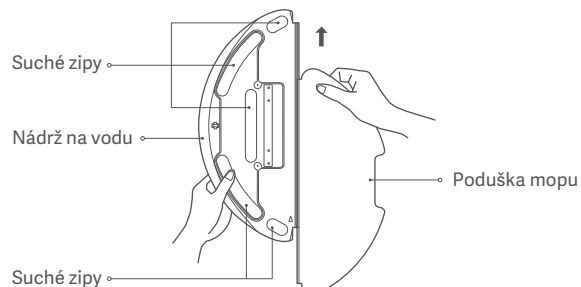

2. Otevřete víčko nádrže na vodu, naplňte nádrž vodou a pak víčko opět nasadte. Důrazně se zakazuje ponořovat nádrž na vodu do vody.

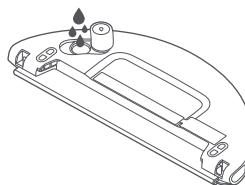

Varování:

- Nádrž na vodu neoplachujte ani neponožujte do vody. Na nádrž na vodu nepoužívejte žádné čisticí ani dezinfekční prostředky nebo tuhé čističe, jinak hrozí její poškození a koroze.
- Do nádrže na vodu nenalívejte horkou vodu, protože by mohla nádrž zdeformovat.

3. Nasuňte nádrž na vodu vodorovně na spodní stranu vysavače s mopem, dokud nezapadne na své místo.

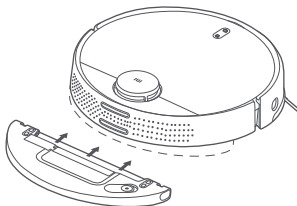

Upozornění:

- Před použitím otřete plošky elektrod nádrže na vodu suchým a čistým hadříkem.
- Při mopování nastavte virtuální stěny nebo omezenou oblast v místech, kde jsou koberce.
- Ujistěte se, že je nádrž na vodu správně nainstalována, jinak se může vysavač točit v kruzích nebo může mít potíže s překonáváním překážek.

Připojení k aplikaci Mi Home / Xiaomi Home

Tento výrobek pracuje s aplikací Mi Home / Xiaomi Home*. Použijte aplikaci Mi Home / Xiaomi Home k řízení vašeho zařízení a k interakci s dalšími inteligentními domácími zařízeními.

Nasnímáním kódu QR stáhněte a nainstalujte aplikaci. Pokud je aplikace už nainstalovaná, budete přeměrováni na stránku nastavení připojení. Nebo vyhledejte v obchodu s aplikacemi text „Mi Home / Xiaomi Home“, abyste ji mohli stáhnout a nainstalovat.

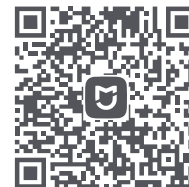

921CF654

Otevřete aplikaci Mi Home / Xiaomi Home, klepněte vpravo nahoře na ikonu „+“ a pak podle pokynů přidejte své zařízení.



* V Evropě se aplikace označuje jako Xiaomi Home (s výjimkou Ruska). Název aplikace zobrazený ve vašem zařízení by se měl považovat za výchozí.

Poznámka:

- Verze aplikace může být aktualizována. Postupujte podle pokynů pro aktuální verzi aplikace.
- Pokud QR kód vysavače s mopem nejde naskenovat, můžete zařízení přidat podle jeho názvu.
- Při připojování vysavače s mopem k aplikaci Mi Home/Xiaomi Home na iOS zařízení postupujte podle pokynů v aplikaci a připojte se k hotspotu vysavače „jiai-vacuum-v3_miapXXXX“.

Způsob použití

Zapnutí/vypnutí

Stiskněte a podržte tlačítko  po dobu 3 sekund, dokud se nerozsvítí indikátor a vysavač s mopem se nezapne. Pokud je vysavač s mopem pozastavený a nenabíjí se, můžete ho stisknutím a podržením tlačítka  na 3 sekundy vypnout.

Rychlé vytvoření mapy

Při prvním zapnutí vysavače s mopem není v aplikaci k dispozici žádná mapa. Umístíte vysavač s mopem k nabíjecímu doku a vyberte v aplikaci možnost Rychlé vytvoření mapy. Vysavač s mopem začne bez úklidu vytvářet mapu a poté se automaticky vrátí do nabíjecího doku, aby mapu dokončil a uložil.

Upozornění: Během vytváření mapy vysavač s mopem nepřemísťujte a zajistěte, aby byl mimo dosah dětí a domácích zvířat.



Vysávání nebo vysávání a mopování

Zapněte vysavač s mopem a stiskněte tlačítko . Pak se vysavač s mopem podle nainstalovaného příslušenství automaticky přepne do režimu vysávání, nebo vysávání a mopování.

Režim vibračního mopování

Při mopování je ve výchozím nastavení zapnutý režim vibračního mopování, který zvyšuje účinek mopování a ve srovnání se standardním režimem dokáže lépe odstranit skvrny. Tento režim je možné v aplikaci vypnout. Po vypnutí se vysavač s mopem přepne do standardního režimu mopování.

Pozastavení

Při práci můžete vysavač s mopem stisknutím libovolného tlačítka pozastavit. Úklid obnovíte stisknutím tlačítka . Stisknutím tlačítka  ukončíte aktuální úklid a pošlete vysavač s mopem zpátky do nabíjecí dokovací stanice.

Režim spánku

Pokud se vysavač s mopem nenabíjí, automaticky přejde do režimu spánku, když déle než 5 minut nepracuje nebo mu nedáte žádný pokyn. Probudíte ho stisknutím libovolného tlačítka nebo pomocí aplikace. Pokud je vysavač s mopem v režimu spánku déle než 6 hodin, automaticky se vypne.

Upozornění: Vysavač s mopem nepřejde do režimu spánku, pokud je v nabíjecí dokovací stanici.

Doplnění vody nebo vyčištění podušky mopu během úklidu

Pokud je potřeba do vysavače s mopem doplnit vodu nebo vyčistit podušku mopu během úklidu, pozastavte ho stisknutím libovolného tlačítka. Pak můžete nádrž na vodu vyjmout a doplnit vodu nebo vyčistit podušku mopu. Po doplnění vody nebo vyčištění podušky mopu vložte nádrž na vodu a podušku mopu zpět a stisknutím tlačítka  pokračujte v úklidu.



Návrat do dokovací stanice k nabíjení

Když je vysavač s mopem zapnutý, stisknutím tlačítka  ho pošlete zpátky do dokovací stanice k nabíjení. Po dokončení úklidu se vysavač s mopem automaticky vrátí do doku a indikátor začne bíle blikat. Pokud vysavač s mopem začne během úklidu docházet baterie, automaticky se vrátí do doku a po úplném nabití bude pokračovat v úklidu tam, kde skončil.

Pokračování v úklidu

Vysavač s mopem má funkci obnovy úklidu. Pokud vysavač s mopem začne během úklidu docházet baterie, automaticky se vrátí do doku a začne se nabíjet. Jakmile je vysavač s mopem plně nabitý, pokračuje v úklidu tam, kde přestal. Pokud úklid ukončíte ručně nebo pokud vysavač přemístíte nebo mu dáte jiný pokyn v době, kdy se nabíjí nebo se vrací do nabíjecího doku, úklid se neobnoví.

Změna nastavení Wi-Fi

Pokud přejdete na nový router nebo změníte heslo Wi-Fi, je třeba změnit nastavení připojení vysavače s mopem k síti Wi-Fi. To provedete tak, že vysavač s mopem zapnete a pak současně stisknete a podržíte tlačítka  a  po dobu 7 sekund, dokud neuslyšíte hlasovou zprávu oznamující resetování připojení Wi-Fi a vstup do režimu konfigurace sítě. Po úspěšném nastavení Wi-Fi můžete vysavač s mopem znovu připojit.

Upozornění: Jsou podporovány pouze sítě Wi-Fi v pásmu 2,4 GHz.

Resetování nebo obnovení systému

Postup resetování systému: Pomocí kancelářské sponky nebo špendlíku podržte tlačítko resetování na 3 sekundy, dokud neuslyšíte hlasovou zprávu o úspěšném resetování systému. Poté se vysavač s mopem automaticky restartuje a nastavení, jako je naplánovaný úklid nebo připojení k Wi-Fi, se obnoví na původní tovární nastavení.

Obnovení systému na předchozí verzi firmwaru: Pomocí kancelářské sponky nebo špendlíku podržte tlačítko resetování na 10 sekund, dokud neuslyšíte hlasovou zprávu o úspěšném obnovení systému. Poté se vysavač s mopem automaticky restartuje a nastavení, jako je naplánovaný úklid nebo připojení k Wi-Fi, se obnoví na původní tovární nastavení.

Upozornění: Po resetování nebo obnovení systému je třeba vysavač znovu připojit k aplikaci a příslušná nastavení v aplikaci budou vymazána.

Výběr režimu a množství vody

V aplikaci Mi Home/Xiaomi Home můžete vybírat různé režimy a úrovně vody.

Režim Nerušit (DND):

V režimu Nerušit (DND) vysavač s mopem neobnoví úklid, nebude provádět naplánovaný úklid ani nebude mluvit. Režim Nerušit je ve výchozím nastavení zapnutý od 23:00 do 9:00 hodin a lze ho v aplikaci vypnout.

Upozornění: V režimu Nerušit zhasne indikátor vysavače po 1 minutě nabíjení vysavače.

Úklid všech oblastí

Pokud zvolíte úklid všech oblastí, když není uložena žádná mapa, vysavač s mopem bude postupně uklízet plochy ve tvaru čtverce o rozměrech 6 × 6 metrů. Po uložení mapy do aplikace a výběru úklidu všech oblastí bude vysavač s mopem automaticky uklízet jednotlivé místnosti podle naplánované trasy. Po dokončení úklidu se vrátí do nabíjecího doku.

Ukládání map

Poté, co vysavač s mopem rychle vytvoří mapu nebo se po dokončení úklidu vrátí do nabíjecího doku a nabije se, aktualizovaná mapa se automaticky uloží do aplikace Mi Home/Xiaomi Home. Po vytvoření mapy můžete pomocí aplikace rozdělit nebo sloučit oblasti nebo upravit názvy místností.

Úklid okrajů

Když v aplikaci zvolíte úklid okrajů, vysavač s mopem automaticky identifikuje oblast, která se má uklídit, a uklidí její okraje. Po úklidu se vysavač s mopem automaticky vrátí do nabíjecí dokovací stanice.

Úklid podle oblastí

Když v aplikaci zvolíte úklid podle oblastí, vysavač s mopem bude uklízet vámi vybrané oblasti.

Upozornění: Při úklidu podle oblastí nelze zcela zaručit, že vysavač s mopem neopustí vybrané oblasti. Před úklidem odstraňte všechny překážky v okolí pro případ, že by vysavač s mopem vyjel mimo vybrané oblasti.

Úklid na konkrétním místě

Když v aplikaci zvolíte úklid na konkrétním místě, můžete na mapě nastavit cílový bod. Vysavač s mopem pak automaticky najede na cílový bod a vyčistí plochu ve tvaru čtverce o rozměrech 2 × 2 metry se středem v cílovém bodě.

Plánovaný úklid

V aplikaci můžete naplánovat dobu úklidu. Vysavač s mopem začne v plánovanou dobu automaticky uklízet a po dokončení úklidu se vrátí do nabíjecí dokovací stanice.

Upozornění: Když je zapnutý režim Nerušit, vysavač s mopem nebude provádět naplánovaný úklid v době, kdy nemá vyrušovat.

Virtuální zdi a zakázané oblasti

V aplikaci můžete nastavit virtuální zdi a zakázané oblasti, abyste vysavači s mopem zabránili ve vstupu do oblastí, které nechcete uklízet.

Upozornění:

- Před použitím této funkce musí být v aplikaci uložena mapa.
- Přesunutí vysavače s mopem nebo výrazná změna uspořádání vašeho domova může vést ke zneplatnění uložených map a ke ztrátě virtuálních zdí a zakázaných oblastí.

Péče a údržba

Příhrádka na prach

1. Otevřete kryt vysavače s mopem a po stisknutí uvolňovacího tlačítka vyjměte příhrádku na prach.

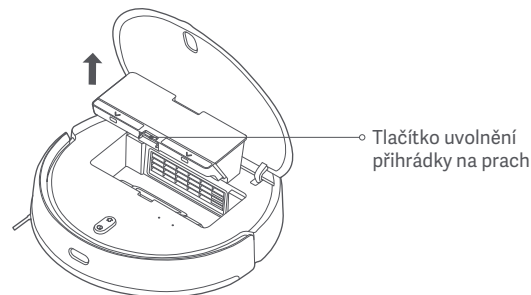

2. Otevřete kryt příhrádky na prach a vyprázdněte ji.

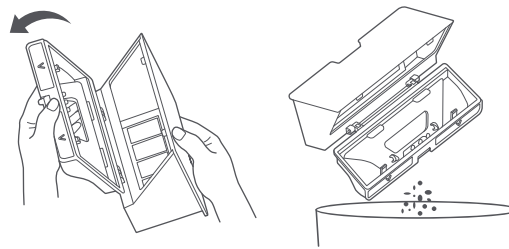

3. Vyměňte filtr, pomocí čistícího nástroje vyčistěte přihrádku na prach a filtr a pak je omyjte čistou vodou. Po úplném vyschnutí vraťte přihrádku na prach a filtr zpět na místo.

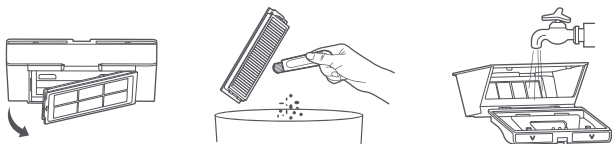

Upozornění: Doporučuje se důkladně vyčistit přihrádku na prach alespoň jednou týdně. Před použitím vždy nechte přihrádku na prach a filtr dokonale vyschnout (minimálně 24 hodin).

Nádrž na vodu

Současně stiskněte a podržte obě uvolňovací tlačítka nádrže na vodu a poté ji podle obrázku vysuňte ze spodní části vysavače s mopem.

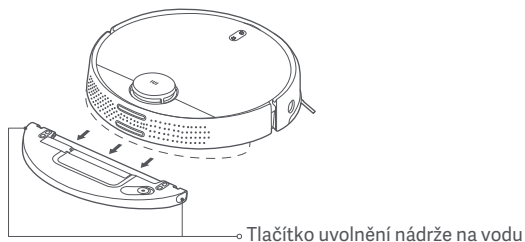

Poznámka: Po mopování ihned odejměte nádrž na vodu, vylijte případnou zbylou vodu a vyčistěte a vysušte podušku mopa, aby nedocházelo k tvorbě plísní a zápachu.

Kartáč

1. Obráťte vysavač s mopem a stisknutím dvou uvolňovacích tlačítek sejměte kryt kartáče.
2. Vyměňte kartáč směrem nahoru.
3. Vytáhněte ložisko kartáče.
4. Otáčejte držáky kartáčů tak dlouho, dokud se značka zarovnání na každém držáku nesrovná se značkou odblokování, a poté držáky kartáče z obou konců kartáče sejměte.
5. Pomocí čepele čistícího nástroje odřízněte vlasy zamotané na kartáči a kartáč důkladně vyčistěte.
6. Vraťte zpět držáky kartáče a ložisko.
7. Vraťte na místo kartáč a kryt kartáče a potom kryt pevně přitlačte na místo.

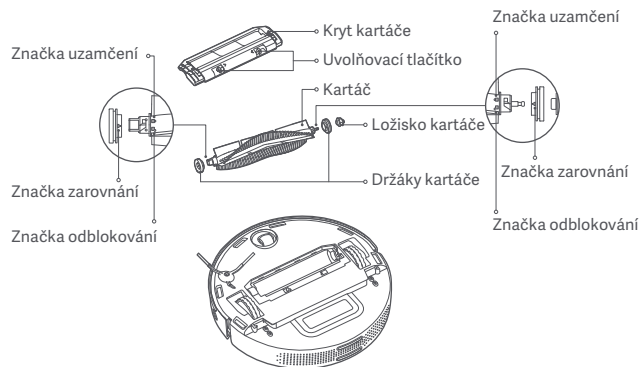

Čištění kartáče

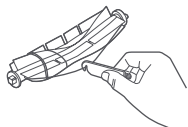

Odříznutí vlasů

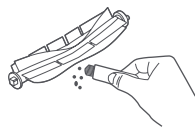

Odstranění prachu a nečistot

Upozornění: V zájmu optimální účinnosti úklidu se doporučuje vyměňovat kartáč vždy po 6 až 12 měsících.

Boční kartáč

1. Otočte vysavač a uvolněte šroub, který zajišťuje boční kartáč na místě.
2. Vyměňte a vyčistěte boční kartáč.
3. Vraťte boční kartáč zpět na místo a utáhněte šroub.

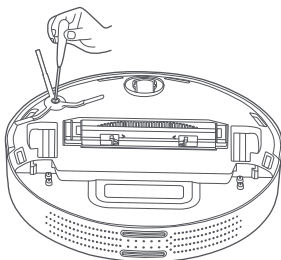

Upozornění: Kvůli optimální účinnosti úklidu se doporučuje vyměňovat boční kartáč vždy po 3 až 6 měsících.

Samostavné kolečko

1. Obráťte vysavač s mopem a vyjměte samostavné kolečko.
2. Očistěte samostavné kolečko od vlasů, nečistot a zbytků.
3. Vraťte samostavné kolečko zpět.

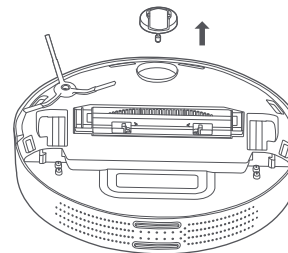

Senzory

Senzory srážu a infračervený senzor na obvodu pravidelně čistěte měkkým suchým hadříkem.

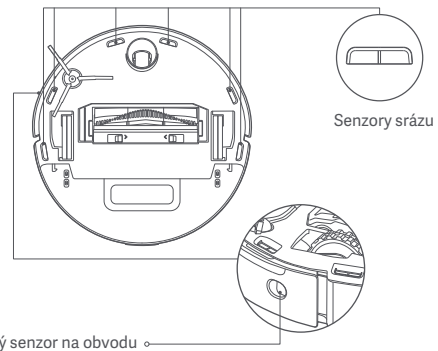

Upozornění: K čištění senzorů nepoužívejte čisticí prostředky ani spreje.

Časté dotazy

Problém	Řešení
Vysavač s mopem se nedá zapnout.	Baterie je vybitá. Vysavač s mopem nabijte a zkuste to znovu.
Vysavač s mopem nezahájí úklid.	Baterie je vybitá. Vysavač s mopem nabijte a zkuste to znovu.
Vysavač s mopem se nevrací do dokovací stanice k dobití.	Kolem nabíjecí dokovací stanice je příliš mnoho překážek. Umístěte nabíjecí dokovací stanici do volnějšího prostoru. Vysavač s mopem je od nabíjecí dokovací stanice příliš daleko. Přesuňte ho blíž k nabíjecí dokovací stanici a zkuste to znovu.
Vysavač s mopem nefunguje.	Vypněte vysavač s mopem a pak ho znovu zapněte.
Vysavač s mopem vydává neobvyklé zvuky.	V kartáči, bočním kartáči nebo na levém či pravém kolečku se mohla zachytit nějaká nečistota. Vypněte vysavač s mopem a odstraňte nečistotu.
Vysavač s mopem již neuklízí tak účinně nebo za sebou nechává prach.	Příhrádka na prach je plná, vyprázdněte ji. Je zanesený filtr, vyčistěte ho. V kartáči se zachytil cizí objekt, vyčistěte ho.
Vysavač s mopem je odpojený od sítě.	Signál Wi-Fi je slabý. Zkontrolujte, že je vysavač s mopem v oblasti s dobrým pokrytím signálem Wi-Fi. S připojením Wi-Fi je nějaký problém. Resetujte Wi-Fi a stáhněte nejnovější verzi aplikace, pak se zkuste připojit znovu.

Issue	Solution
Vysavač s mopem nepokračuje v úklidu.	Zkontrolujte, jestli vysavač s mopem není v režimu Nerušit (DND), který mu brání v pokračování úklidu. Dalšími příčinami může být to, že jste pomocí aplikace poslali vysavač s mopem zpět do nabíjecí dokovací stanice, stiskli jste dokovací tlačítko nebo jste přemístili vysavač s mopem do nabíjecí dokovací stanice ručně. Tyto úkony zabrání vysavači s mopem v pokračování úklidu.
Vysavač s mopem se nenabíjí.	Zkontrolujte, že je kolem nabíjecí dokovací stanice dost volného místa a že nabíjecí kontakty nejsou zaprášeny nebo špinavé. Teplota okolí nesmí být příliš nízká (méně než 0 °C) ani příliš vysoká (více než 35 °C).
Vysavač s mopem neprovádí naplánovaný úklid.	Zkontrolujte, že je vysavač s mopem připojený k síti, jinak nemůže synchronizovat čas a provádět naplánované úklidy. Zkontrolujte, jestli vysavač s mopem není v režimu Nerušit (DND), který mu brání v úklidu.
Vysavač s mopem se stále odpojuje od sítě.	Zkontrolujte, že je vysavač s mopem připojený k síti Wi-Fi a stále se pohybuje v jejím dosahu.
Vysavač s mopem nelze připojit k aplikaci Mi Home/Xiaomi Home.	Zkontrolujte, že se nabíjecí dokovací stanice i vysavač s mopem nacházejí v dosahu Wi-Fi a mají dobrý signál. Podle pokynů v uživatelské příručce resetujte připojení Wi-Fi a zkuste vysavač s mopem znovu připojit.

Řešení problémů

Pokud dojde k chybě, ozve se hlasová výstraha. Vhodné řešení najdete vyhledáním příslušné hlasové zprávy v tabulce.

Chybová zpráva	Řešení
Před spuštěním se ujistěte, že laserový senzor vzdálenosti není ničím zakrytý.	Odstraňte všechny cizí předměty, které by mohly blokovat nebo zakrývat laserový senzor vzdálenosti, nebo o kousek vysavač s mopem posuňte a znovu spusťte úklid.
Otřete senzor srážu, přemístěte vysavač s mopem a znovu spusťte úklid.	Část vysavače s mopem může být mimo podlahu, přesuňte vysavač s mopem a znovu ho spusťte. Senzory srážu mohou být znečištěné, otřete je a zkuste to znovu.
Odstraňte cizí předměty ze senzoru kolize.	Senzor kolize může být zaseknutý. Lehce na něj několikrát poklepejte, aby se odstranily cizí předměty. Pokud nic nevypadne, o kousek vysavač s mopem posuňte a znovu spusťte úklid.
Přesuňte před spuštěním úklidu vysavač s mopem na rovný povrch.	Vysavač s mopem je při zahájení práce nakloněný. Přesuňte vysavač s mopem na rovný povrch a znovu ho spusťte. Můžete také znovu nastavit úroveň vysavače s mopem pomocí aplikace a pak ho znovu pustit.
Umístěte před spuštěním úklidu vysavač s mopem na podlahu.	Kolečko se možná nedotýká země. Posuňte vysavač s mopem a znovu ho spusťte.
Pomozte odstranit překážky v okolí vysavače s mopem a zkuste to znovu.	Vysavač s mopem se mohl zachytit nebo zaklesnout. Odstraňte z jeho okolí všechny překážky.

Chybová zpráva	Řešení
Otřete infračervený senzor na hraně.	Infračervený senzor na obvodu je možná špinavý, otřete ho a zkuste to znovu.
Zkontrolujte, že je přihrádka na prach nainstalovaná.	Nainstalujte přihrádku na prach a filtr a ujistěte se, že jsou zajištěné na svém místě.
Zkontrolujte, že je nádrž na vodu nainstalovaná.	Nainstalujte nádrž na vodu a ujistěte se, že zapadla na své místo.
Vraťte vysavač s mopem do dokovací stanice k dobití.	Vysavač s mopem nedokáže rozpoznat polohu nabíjecí dokovací stanice. Umístěte vysavač s mopem zpět do nabíjecí dokovací stanice.
Úroveň nabití baterie je nízká, dobijte ji.	Vysavač s mopem se nedá kvůli vybité baterii normálně zapnout. Umístěte vysavač s mopem do dokovací stanice k dobití.

Parametry

Vysavač s mopem

Název	Robotický vysavač
Model	MJST1SHW
Rozměry výrobku	Prům. 353 × 96,5 mm
Jmenovité napájení	35,6 W
Jmenovité napětí	14,4 V ===
Nabíjecí napětí	20 V ===
Kapacita baterie	4800 mAh (stanovená kapacita) 5200 mAh (nominální kapacita)
Čistá hmotnost	3,6 kg
Bezdrátová konektivita	Wi-Fi IEEE 802.11 b/g/n 2,4 GHz
Provozní frekvence	2412–2472 MHz
Maximální výstupní výkon	<20 dBm

Nabíjecí dokovací stanice

Model	CDZ1SHW
Jmenovitý vstup	100–240 V~ 50/60 Hz 0,8 A
Jmenovitý výstup	20 V === 1,8 A
Rozměry výrobku	150 × 80,5 × 101 mm

Při běžném použití tohoto zařízení by se měla udržovat vzdálenost mezi anténou a tělem uživatele alespoň 20 cm.

Informace o OEEZ



Všechny výrobky označené tímto symbolem jsou odpadní elektrická a elektronická zařízení (OEEZ, jak je uvedeno ve směrnici 2012/19/EU), která by neměla být mísená s netříděným domovním odpadem. Místo toho byste měli chránit lidské zdraví a životní prostředí odevzdáním zařízení na sběrném místě, které je určeno k recyklaci odpadních elektrických a elektronických zařízení a stanoveno vládou nebo místními úřady. Správná likvidace a recyklace pomohou zabránit potenciálním negativním dopadům na životní prostředí a lidské zdraví. Více informací o umístění a podmínkách těchto sběrných míst se dozvíte od montážního technika nebo místních úřadů.

Verze uživatelské příručky: V1.0

Οδηγίες ασφαλείας

Διαβάστε προσεκτικά το εγχειρίδιο πριν από τη χρήση και φυλάξτε το για μελλοντική αναφορά.

Αυτό το προϊόν προορίζεται για τον καθαρισμό δαπέδων σε οικιακό περιβάλλον μόνο. Μην το χρησιμοποιείτε σε εξωτερικούς χώρους, σε άλλες επιφάνειες πλην δαπέδων ή σε επαγγελματικούς ή βιομηχανικούς χώρους.

Περιορισμοί χρήσης

- Αυτή η συσκευή μπορεί να χρησιμοποιείται από παιδιά ηλικίας άνω των 8 ετών και από άτομα με μειωμένες σωματικές, αισθητήριες ή διανοητικές ικανότητες ή άτομα χωρίς σχετική εμπειρία και γνώση, εφόσον έχουν λάβει οδηγίες για την ασφαλή χρήση της συσκευής ή τη χρησιμοποιούν υπό επιτήρηση και έχουν επίγνωση των ενεχόμενων κινδύνων. Children shall not play with the appliance. Τα παιδιά δεν πρέπει να παίζουν με τη συσκευή. Ο καθαρισμός και η συντήρηση από τον χρήστη δεν πρέπει να γίνονται από παιδιά χωρίς επιτήρηση.
- Η συσκευή θα πρέπει να χρησιμοποιείται μόνο με τη μονάδα παροχής ενέργειας που τη συνοδεύει.
- Η αντικατάσταση των μπαταριών της συσκευής θα πρέπει να γίνεται μόνο από άτομα με επαρκή κατάρτιση.

- Τα παιδιά δεν πρέπει να έχουν πρόσβαση στη βούρτσα καθαρισμού.
- Οι τρίχες, τα ρούχα, τα δάχτυλα και οποιοδήποτε μέρος του σώματος δεν πρέπει να πλησιάζουν στα ανοίγματα και στα κινούμενα μέρη της συσκευής.
- Μην χρησιμοποιείτε τη ρομποτική σκούπα-σφουγγαρίστρα για να καθαρίσετε οποιαδήποτε φλεγόμενη ουσία.
- Μην σηκώνετε τη ρομποτική σκούπα-σφουγγαρίστρα από το κάλυμμα του ραντάρ με λείζερ.
- Βεβαιωθείτε ότι η ρομποτική σκούπα-σφουγγαρίστρα έχει απενεργοποιηθεί και ότι ο σταθμός φόρτισης έχει αποσυνδεθεί από την πρίζα, πριν από την εκτέλεση εργασιών καθαρισμού ή συντήρησης.
- Η ρομποτική σκούπα-σφουγγαρίστρα προορίζεται αποκλειστικά για καθαρισμό δαπέδων σε οικιακό περιβάλλον. Δεν πρέπει να χρησιμοποιείται σε εξωτερικούς χώρους, όπως σε υπαίθρια μπαλκόνια ή σε άλλες επιφάνειες εκτός δαπέδων, όπως οι καναπέδες, ούτε σε εμπορικά ή βιομηχανικά περιβάλλοντα.
- Η ρομποτική σκούπα-σφουγγαρίστρα δεν πρέπει να χρησιμοποιείται σε περιοχή που βρίσκεται πάνω από το επίπεδο του εδάφους, όπως σε σοφίτες, υπαίθρια μπαλκόνια ή σε έπιπλα, εκτός αν υπάρχει προστατευτικό κιγκλίδωμα.
- Μην χρησιμοποιείτε τη ρομποτική σκούπα-σφουγγαρίστρα σε θερμοκρασία περιβάλλοντος πάνω από 35 °C ή κάτω από 0 °C ή σε δάπεδα με υγρές ή

κολλώδεις ουσίες.

- Μαζέψτε τυχόν καλώδια από το δάπεδο προτού χρησιμοποιήσετε τη ρομποτική σκούπα-σφουγγαρίστρα, ώστε να μην παρασυρθούν κατά τον καθαρισμό.
- Απομακρύνετε τα αντικείμενα που είναι εύθραυστα ή που δεν είναι στερεωμένα, όπως βάζα ή πλαστικές σακούλες, ώστε η ρομποτική σκούπα-σφουγγαρίστρα να μην παρεμποδίζεται και να μην προκαλεί ζημιές.
- Μην βάζετε παιδιά, κατοικίδια ζώα ή οποιοδήποτε αντικείμενο πάνω στη ρομποτική σκούπα-σφουγγαρίστρα, ανεξάρτητα από το εάν είναι ακίνητη ή κινείται.
- Μην χρησιμοποιείτε τη ρομποτική σκούπα-σφουγγαρίστρα για να καθαρίσετε χαλιά.
- Μην αφήνετε τη ρομποτική σκούπα-σφουγγαρίστρα να απορροφά σκληρά ή αιχμηρά αντικείμενα, όπως δομικά υλικά, γυαλί ή καρφιά.
- Μην ψεκάζετε οποιοδήποτε υγρό μέσα στη ρομποτική σκούπα-σφουγγαρίστρα (βεβαιωθείτε ότι το δοχείο συλλογής σκόνης είναι απόλυτα στεγνό, πριν από την τοποθέτησή του στη συσκευή).
- Μην τοποθετείτε τη ρομποτική σκούπα-σφουγγαρίστρα σε ανάποδη θέση (το περίβλημα του ραντάρ με λείζερ δεν πρέπει ποτέ να ακουμπάει το δάπεδο).
- Το παρόν προϊόν πρέπει να χρησιμοποιείται αποκλειστικά σύμφωνα με τις οδηγίες στο εγχειρίδιο χρήσης. Οι χρήστες είναι υπεύθυνοι για οποιαδήποτε

απώλεια ή ζημία που προκαλείται από την εσφαλμένη χρήση αυτού του προϊόντος.

- Το ραντάρ με λέιζερ του προϊόντος συμμορφώνεται με το πρότυπο IEC 60825-1:2014 για την ασφάλεια προϊόντων λέιζερ Κατηγορίας 1 και δεν παράγει ακτινοβολία λέιζερ επικίνδυνη για το ανθρώπινο σώμα.

Μπαταρίες και φόρτιση

- ΠΡΟΣΟΧΗ: Μην χρησιμοποιείτε μπαταρίες που προμηθευτήκατε από τρίτους. Χρησιμοποιείτε μόνο με τον σταθμό φόρτισης CDZ1SHW.
- Μην επιχειρείτε να αποσυναρμολογήσετε, να επισκευάσετε ή να τροποποιήσετε την μπαταρία ή τον σταθμό φόρτισης μόνοι σας.
- Μην τοποθετείτε τον σταθμό φόρτισης κοντά σε κάποια πηγή θερμότητας.
- Μην σκουπίζετε ή καθαρίζετε τις επαφές φόρτισης του σταθμού με υγρό ύφασμα ή με βρεγμένα χέρια.
- Αν η ρομποτική σκούπα - σφουγγαρίστρα δεν πρόκειται να χρησιμοποιηθεί για μεγάλο χρονικό διάστημα, φορτίστε την πλήρως, έπειτα απενεργοποιήστε την και φυλάξτε τη σε δροσερό και στεγνό μέρος. Φροντίστε να επαναφορτίζετε τη ρομποτική σκούπα - σφουγγαρίστρα τουλάχιστον κάθε 3 μήνες ώστε να αποφύγετε την υπερβολική εκφόρτιση της μπαταρίας.

- Οι μπαταρίες ιόντων λιθίου περιέχουν ουσίες επιβλαβείς για το περιβάλλον. Προτού απορρίψετε τη ρομποτική σκούπα - σφουγγαρίστρα, αφαιρέστε πρώτα την μπαταρία και, έπειτα, απορρίψτε ή ανακυκλώστε την σύμφωνα με ό,τι ορίζεται από την τοπική νομοθεσία και τους κανονισμούς της χώρας στην οποία χρησιμοποιείται.
- Όταν αφαιρείτε τις μπαταρίες από το προϊόν, είναι καλύτερο να είναι πλήρως αποφορτισμένες. Βεβαιωθείτε ότι το προϊόν έχει αποσυνδεθεί από την τροφοδοσία ρεύματος. Αφαιρέστε τη βίδα που υπάρχει στο κάτω μέρος και αφαιρέστε το κάλυμμα.
- Αποσυνδέστε τον ακροδέκτη της μπαταρίας και έπειτα αφαιρέστε τις μπαταρίες. Για να αποφύγετε τον κίνδυνο τραυματισμού, μην προκαλείτε ζημιά στη θήκη των μπαταριών.
- Επιστρέψτε τις μπαταρίες σε έναν εξειδικευμένο οργανισμό ανακύκλωσης.



Δια του παρόντος, η Xiaomi Communications Co., Ltd. δηλώνει ότι ο ραδιοεξοπλισμός του τύπου MJST1SHW συμμορφώνεται με την Οδηγία 2014/53/ΕΕ. Το πλήρες κείμενο της δήλωσης συμμόρφωσης ΕΕ είναι διαθέσιμο στην ακόλουθη διαδικτυακή διεύθυνση:

<http://www.mi.com/global/service/support/declaration.html>

Μπορείτε να βρείτε το λεπτομερές ηλεκτρονικό εγχειρίδιο στη διεύθυνση www.mi.com/global/service/userguide

Επισκόπηση προϊόντος

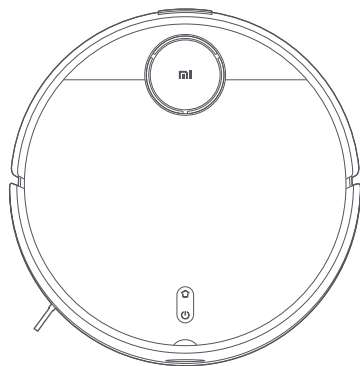

Ρομποτική σκούπα-σφουγγαρίστρα

Κατάλογος εξαρτημάτων

Εγκαταστημένα εξαρτήματα

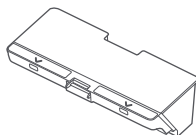

Δοχείο συλλογής σκόνης

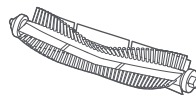

Βούρτσα

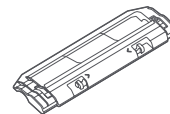

Κάλυμμα βούρτσας

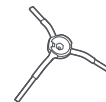

Πλευρική βούρτσα

Άλλα εξαρτήματα

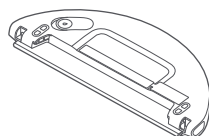

Δοχείο νερού (διαθέτει εγκαταστημένο πέλμα σφουγγαρίσματος, για τη λειτουργία σκουπίσματος και σφουγγαρίσματος)

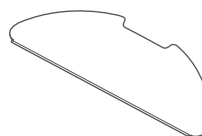

Πέλμα σφουγγαρίσματος (ανταλλακτικό)

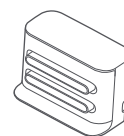

Σταθμός φόρτισης

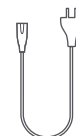

Καλώδιο τροφοδοσίας

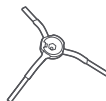

Πλευρική βούρτσα (ανταλλακτικό)



Εργαλείο καθαρισμού

Σημείωση: Οι απεικονίσεις του προϊόντος, των αξεσουάρ και της διεπαφής χρήστη που περιέχονται στο εγχειρίδιο χρήστη προορίζονται μόνο για αναφορά. Το πραγματικό προϊόν και οι λειτουργίες ενδέχεται να διαφέρουν, λόγω βελτιώσεων του προϊόντος.

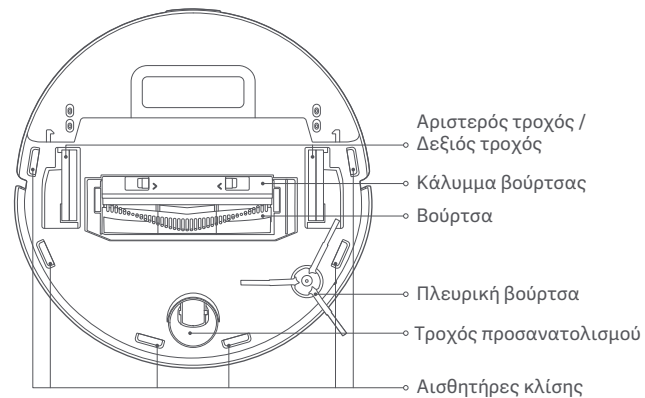
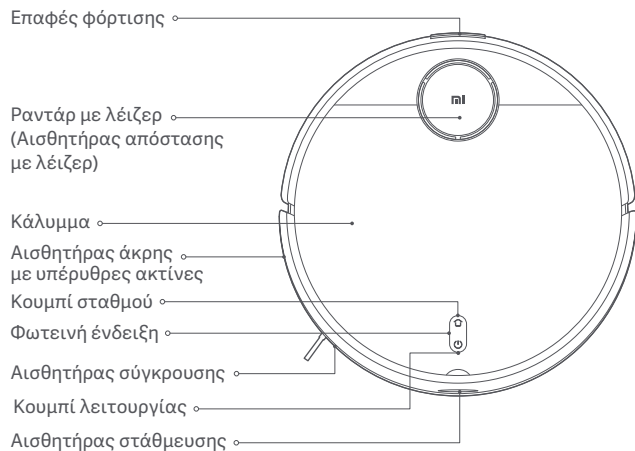

🏠 Κουμπί λειτουργίας

Ενεργοποίηση/απενεργοποίηση:
 Πατήστε και κρατήστε για 3 δευτερόλεπτα
 Έναρξη/Παύση: Πατήστε

🏠 Κουμπί σταθμού

Παύση: Πατήστε ενώ λειτουργεί
 Έναρξη στάθμευσης: Πατήστε ενώ βρίσκεται σε παύση
 Διακοπή στάθμευσης: Πατήστε ενώ βρίσκεται σε στάθμευση

Κατάσταση φωτεινής ένδειξης

Κίτρινο	Wi-Fi μη συνδεδεμένο
Κίτρινο αυξομειούμενης έντασης	Φορτίζει (στάθμη μπαταρίας < 15%)
Κίτρινο που αναβοσβήνει	χαμηλή μπαταρία / Σφάλμα / Αναμονή σύνδεσης Wi-Fi
Λευκό	Ενεργοποιημένο / Κανονική λειτουργία / Πλήρης φόρτιση / Συνδεδεμένο στο Wi-Fi / Λήψη υλικολογισμικού
Λευκό που αναβοσβήνει	Επιστροφή στον σταθμό για φόρτιση
Λευκό αυξομειούμενης έντασης	Γίνεται ενημέρωση λογισμικού / Φορτίζει (στάθμη μπαταρίας ≥ 15%)

Ρομποτική σκούπα-σφουγγαρίστρα

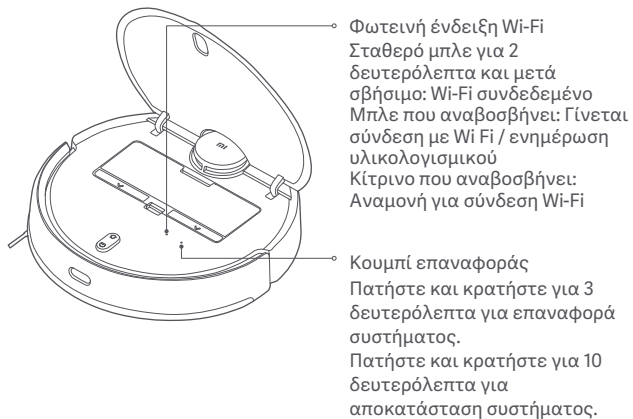

Σταθμός φόρτισης (τοποθετήστε δίπλα σε τοίχο)

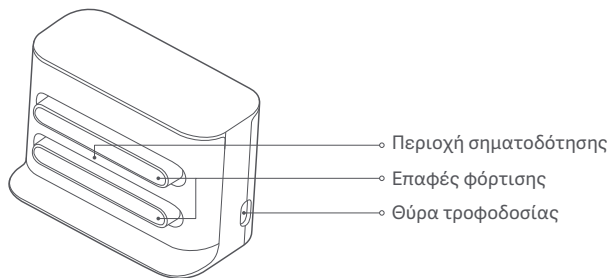

Δοχείο συλλογής σκόνης

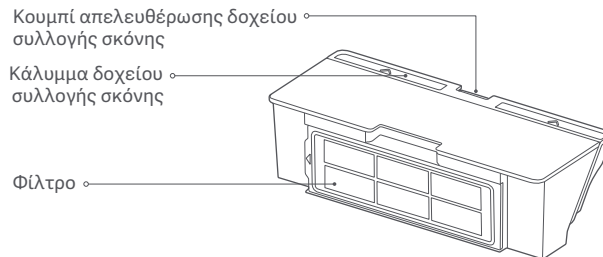

Σημείωση: Το δοχείο συλλογής σκόνης πρέπει να είναι εγκαταστημένο τόσο κατά τη λειτουργία σκουπίσματος όσο και κατά τη λειτουργία σκουπίσματος και σφουγγαρίσματος, διαφορετικά η ρομποτική σκούπα-σφουγγαρίστρα δεν μπορεί να λειτουργήσει.

Δοχείο νερού (χρησιμοποιείται στη λειτουργία σκουπίσματος και σφουγγαρίσματος)

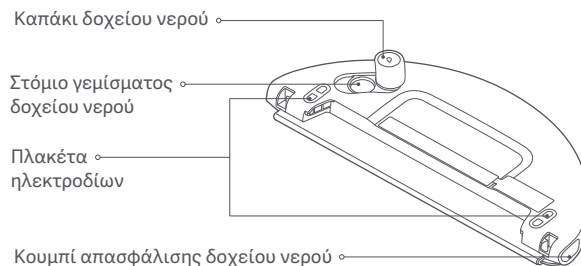

Σημείωση: Το δοχείο νερού μπορεί να περιέχει μικρή ποσότητα υπόλοιπου νερού, από τον έλεγχο ποιότητας. Είναι φυσιολογικό.

Εγκατάσταση

Τοποθέτηση του σταθμού φόρτισης δίπλα σε τοίχο και σύνδεση σε πρίζα ρεύματος

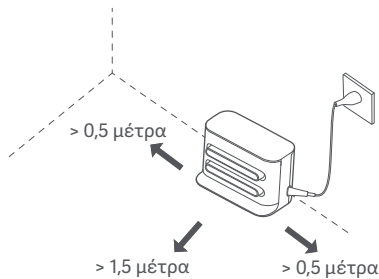

Σημείωση:

- Μην τοποθετείτε τον σταθμό φόρτισης σε περιοχή με άμεσο ηλιακό φως.
- Βεβαιωθείτε ότι υπάρχει πάνω από 1,5 μέτρο απόσταση μπροστά από τον σταθμό φόρτισης και πάνω από 0,5 μέτρο σε κάθε πλευρά.
- Τακτοποιήστε το καλώδιο τροφοδοσίας αν περισσεύει, ώστε να μην υπάρχει κίνδυνος να μπερδευτεί η ρομποτική σκούπα-σφουγγαρίστρα, πράγμα που θα μπορούσε να προκαλέσει μετακίνηση ή αποσύνδεση του σταθμού φόρτισης από την πρίζα.

Αφαίρεση των προστατευτικών ταινιών

Πριν να χρησιμοποιήσετε τη ρομποτική σκούπα-σφουγγαρίστρα, αφαιρέστε τις προστατευτικές ταινίες από κάθε πλευρά.

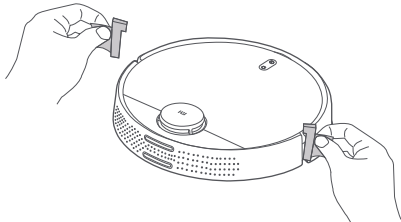

Φόρτιση

Όταν χρησιμοποιήσετε τη ρομποτική σκούπα-σφουγγαρίστρα για πρώτη φορά, τοποθετήστε τη με το χέρι δίπλα στον σταθμό φόρτισης, για να φορτίσει. Βεβαιωθείτε ότι οι επαφές φόρτισης στη ρομποτική σκούπα-σφουγγαρίστρα και στον σταθμό φόρτισης είναι ευθυγραμμισμένες. Κατά την καθημερινή χρήση, μπορείτε να πατήσετε απευθείας το κουμπί  για να στείλετε τη ρομποτική σκούπα-σφουγγαρίστρα στον σταθμό φόρτισης για να φορτίσει.

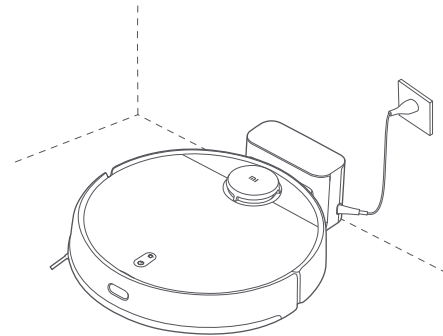

Σημείωση:

- Αν η ρομποτική σκούπα-σφουγγαρίστρα δεν μπορεί να ενεργοποιηθεί λόγω χαμηλής μπαταρίας, τοποθετήστε τη δίπλα στον σταθμό φόρτισης για να φορτίσει.
- Η ρομποτική σκούπα-σφουγγαρίστρα θα ενεργοποιηθεί αυτόματα όταν θα τοποθετηθεί στον σταθμό φόρτισης και δεν μπορεί να απενεργοποιηθεί ενώ φορτίζει.

Εγκατάσταση των εξαρτημάτων για την επιθυμητή λειτουργία

Λειτουργία σκούπισματος (εγκατάσταση του δοχείου συλλογής σκόνης):

Ανοίξτε το κάλυμμα της ρομποτικής σκούπας-σφουγγαρίστρας και εισαγάγετε το δοχείο συλλογής σκόνης στη ρομποτική σκούπα-σφουγγαρίστρα, μέχρι να κλειδώσει στη θέση του.

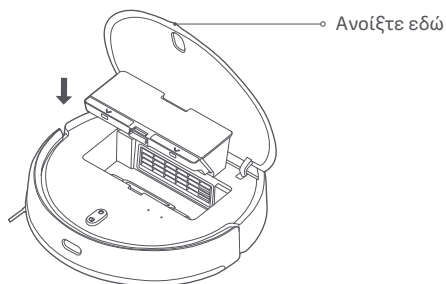

Σημείωση: Ο τακτικός καθαρισμός του δοχείου συλλογής σκόνης μπορεί να αποτρέψει τη συσσώρευση ρύπων. Διαφορετικά, ενδέχεται να μειωθεί η απόδοση της ρομποτικής σκούπας-σφουγγαρίστρας.

Λειτουργία σκουπίσματος και σφουγγαρίσματος (εγκαταστήστε το δοχείο συλλογής σκόνης, το δοχείο νερού και το πέλμα σφουγγαρίσματος):

1. Σύρετε το πέλμα σφουγγαρίσματος κατά μήκος της υποδοχής του δοχείου νερού και στη συνέχεια, προσαρτήστε σταθερά το πέλμα στην ταινία βέλκρο.

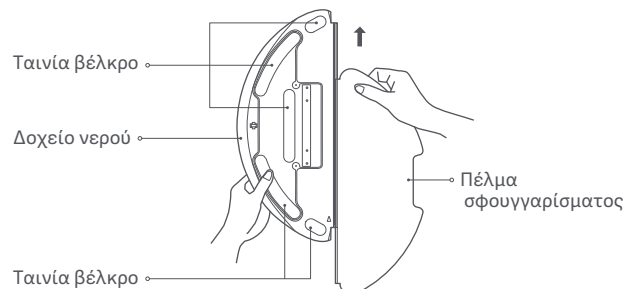

2. Ανοίξτε το καπάκι του δοχείου νερού, γεμίστε το δοχείο με νερό και έπειτα επανατοποθετήστε το καπάκι. Απαγορεύεται αυστηρά η εμβύθιση του δοχείου νερού σε νερό.

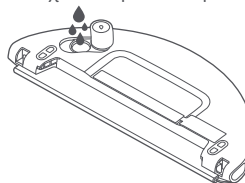

Προσοχή:

- Μην ξεπλένετε το δοχείο νερού και μην το βυθίζετε σε νερό. Για αποφυγή της διάβρωσης και της πρόκλησης ζημιάς, μην χρησιμοποιείτε απορρυπαντικό, απολυμαντικό, στέρεο καθαριστικό ή άλλα προϊόντα καθαρισμού στο δοχείο νερού.
- Μην βάζετε καυτό νερό στο δοχείο νερού, επειδή μπορεί να προκαλέσει παραμόρφωση του δοχείου.

3. Σύρετε το δοχείο νερού οριζόντια, μέσα στο κάτω μέρος της ρομποτικής σκούπας-σφουγγαρίστρας, μέχρι να κουμπώσει στη θέση του με ένα κλικ.

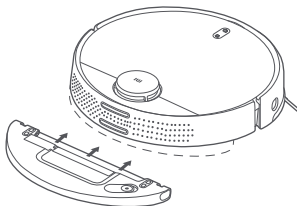

Σημείωση:

- Πριν τη χρήση, σκουπίστε και καθαρίστε τις πλάκες ηλεκτροδίων του δοχείου νερού με ένα στεγνό πανί.
- Κατά το σφουγγάρισμα, δημιουργήστε εικονικούς τοίχους ή αποκλεισμένες περιοχές, για τα μέρη με χαλί.
- Βεβαιωθείτε ότι το δοχείο νερού έχει εγκατασταθεί σωστά, διαφορετικά, η ρομποτική σκούπα-σφουγγαρίστρα μπορεί να περιστρέφεται γύρω από τον άξονά ή να δυσκολεύεται να προσπεράσει εμπόδια.

Γίνεται σύνδεση με την εφαρμογή Mi Home/Χiaomi Home

Αυτό το προϊόν λειτουργεί με την εφαρμογή Mi Home/Χiaomi Home*. Χρησιμοποιήστε την εφαρμογή Mi Home/Χiaomi Home για να ελέγξετε τη συσκευή σας και να αλληλεπιδράσετε με άλλες έξυπνες οικιακές συσκευές.

Σαρώστε τον κωδικό QR για να πραγματοποιήσετε λήψη και εγκατάσταση της εφαρμογής. Σε περίπτωση που η εφαρμογή δεν είναι ήδη εγκατεστημένη, θα ανακατευθυνθείτε στη σελίδα ρύθμισης σύνδεσης. Εναλλακτικά, αναζητήστε «Mi Home/Χiaomi Home» στο App Store για να πραγματοποιήσετε λήψη και εγκατάστασή της.

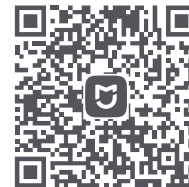

921CF654

Ανοίξτε την εφαρμογή Mi Home/Χiaomi Home, πατήστε «+» πάνω δεξιά και ακολουθήστε τις οδηγίες για να προσθέσετε τη συσκευή σας.

* Στην Ευρώπη η εφαρμογή αναφέρεται ως Χiaomi Home (εκτός από τη Ρωσία). Ως προκαθορισμένο ορίζεται το όνομα της εφαρμογής όπως εμφανίζεται στη συσκευή σας.

Σημείωση:

- Η έκδοση της εφαρμογής ενδέχεται να έχει ενημερωθεί. Ακολουθήστε τις παρακάτω οδηγίες, οι οποίες βασίζονται στην τρέχουσα έκδοση.
- Αν δεν είναι δυνατή η σάρωση του κωδικού QR της ρομποτικής σκούπας-σφουγγαρίστρας, μπορείτε να αναζητήσετε το όνομά της και να το προσθέσετε.
- Κατά τη σύνδεση της ρομποτικής σκούπας-σφουγγαρίστρας στην εφαρμογή Mi Home/Χiaomi Home με συσκευή iOS, ακολουθήστε τις οδηγίες στην εφαρμογή, για να συνδεθείτε στο hotspot «jjai-vacuum-v3_miapXXXX» της ρομποτικής σκούπας-σφουγγαρίστρας.

Τρόπος χρήσης

Ενεργοποίηση/Απενεργοποίηση

Πατήστε και κρατήστε πατημένο το κουμπί (⏻) επί 3 δευτερόλεπτα, μέχρι να ανάψει η ενδεικτική λυχνία και να ενεργοποιηθεί η ρομποτική σκούπα-σφουγγαρίστρα. Όταν η ρομποτική σκούπα-σφουγγαρίστρα βρίσκεται σε κατάσταση παύσης και δεν φορτίζεται, πατήστε και κρατήστε πατημένο το κουμπί (⏻) επί 3 δευτερόλεπτα για να απενεργοποιηθεί.

Γρήγορη δημιουργία χάρτη

Κατά την ενεργοποίηση της ρομποτικής σκούπας-σφουγγαρίστρας για πρώτη φορά, η εφαρμογή δεν διαθέτει κάποιον χάρτη. Τοποθετήστε τη ρομποτική σκούπα-σφουγγαρίστρα κοντά στον σταθμό φόρτισης και επιλέξτε «Quick map creation (Γρήγορη δημιουργία χάρτη)» στην εφαρμογή. Η ρομποτική σκούπα-σφουγγαρίστρα θα αρχίσει να δημιουργεί έναν χάρτη, χωρίς να καθαρίζει, και τότε θα επιστρέψει αυτόματα στον σταθμό φόρτισης για να ολοκληρώσει και να αποθηκεύσει τον χάρτη. **Σημείωση:** Κατά τη διαδικασία δημιουργίας του χάρτη, μην μετακινείτε τη ρομποτική σκούπα-σφουγγαρίστρα και κρατήστε τη μακριά από παιδιά και ζώα.

Σκούπισμα ή σκούπισμα και σφουγγάρισμα

Ενεργοποιήστε τη ρομποτική σκούπα-σφουγγαρίστρα και πατήστε το κουμπί (⏻). Τότε η ρομποτική σκούπα-σφουγγαρίστρα θα τεθεί αυτόματα σε λειτουργία σκούπισματος ή σε λειτουργία σκούπισματος και σφουγγαρίσματος, ανάλογα με τα εξαρτήματα που έχουν εγκατασταθεί.

Λειτουργία σφουγγαρίσματος με δόννηση

Κατά το σφουγγάρισμα, η λειτουργία σφουγγαρίσματος με δόννηση ενεργοποιείται από προεπιλογή, για καλύτερη απόδοση σφουγγαρίσματος, και μπορεί να αφαιρεθεί καλύτερα τις κηλίδες νερού, συγκριτικά με την τυπική λειτουργία σφουγγαρίσματος. Η λειτουργία αυτή μπορεί να απενεργοποιηθεί στην εφαρμογή. Μόλις απενεργοποιηθεί, η ρομποτική σκούπα-σφουγγαρίστρα θα μεταβεί στην τυπική λειτουργία σφουγγαρίσματος.

Παύση

Ενώ η ρομποτική σκούπα-σφουγγαρίστρα βρίσκεται σε λειτουργία, πατήστε οποιοδήποτε κουμπί για να τη θέσετε σε παύση και πατήστε το κουμπί (⏻) για να συνεχίσει το καθάρισμα. Πιέστε το κουμπί (⏻) για να τερματίσετε η εκτελούμενη εργασία καθαρισμού και να στείλετε τη ρομποτική σκούπα-σφουγγαρίστρα πίσω στον σταθμό φόρτισης.

Λειτουργία αδράνειας

Η ρομποτική σκούπα-σφουγγαρίστρα θα τεθεί αυτόματα σε λειτουργία αδράνειας, αν δεν λειτουργήσει για πάνω από 5 λεπτά, σε κατάσταση μη φόρτισης. Πατήστε οποιοδήποτε κουμπί ή χρησιμοποιήστε την εφαρμογή για να την απενεργοποιήσετε. Η ρομποτική σκούπα-σφουγγαρίστρα θα απενεργοποιηθεί αυτόματα, αν βρίσκεται σε λειτουργία αδράνειας για πάνω από 6 ώρες.

Σημείωση: Η ρομποτική σκούπα-σφουγγαρίστρα δεν μεταβαίνει σε λειτουργία αδράνειας όταν φορτίζει.

Προσθήκη νερού ή καθαρισμός του πέλματος σφουγγαρίσματος κατά τη διάρκεια του καθαρισμού

Αν χρειάζεται να προσθέσετε περισσότερο νερό στο δοχείο νερού ή να καθαρίσετε το πέλμα σφουγγαρίσματος στη διάρκεια μιας εργασίας καθαρισμού, πατήστε οποιοδήποτε κουμπί για να γίνει παύση της ρομποτικής σκούπας-σφουγγαρίστρας. Τότε, μπορείτε να αφαιρέσετε το δοχείο νερού, για να προσθέσετε νερό ή να καθαρίσετε το πέλμα σφουγγαρίσματος. Αφού προσθέσετε νερό ή καθαρίσετε το πέλμα σφουγγαρίσματος τοποθετήστε ξανά το δοχείο νερού και το πέλμα σφουγγαρίσματος και πατήστε το κουμπί (⏻) για να συνεχιστεί η εργασία καθαρισμού.

Επιστροφή στον σταθμό για φόρτιση



Όταν βρίσκεται σε λειτουργία, πατήστε το κουμπί (⏻) για να στείλετε τη ρομποτική σκούπα-σφουγγαρίστρα στον σταθμό φόρτισης για να φορτίσει. Η ρομποτική σκούπα-σφουγγαρίστρα θα επιστρέψει αυτόματα στον σταθμό, αφού ολοκληρώσει τον καθαρισμό και η ενδεικτική λυχνία θα αναβοσβήσει με λευκό χρώμα. Αν η μπαταρία της ρομποτικής σκούπας-σφουγγαρίστρας αρχίσει να εξασθενεί κατά τον καθαρισμό, θα επιστρέψει αυτόματα στον σταθμό φόρτισης και όταν φορτιστεί πλήρως, θα συνεχίσει τον καθαρισμό από το σημείο που βρισκόταν.

Επιστροφή στον καθαρισμό

Η ρομποτική σκούπα-σφουγγαρίστρα έχει τη δυνατότητα επιστροφής στο καθάρισμα, μετά από διακοπή του. Αν η μπαταρία της ρομποτικής σκούπας-σφουγγαρίστρας αρχίσει να εξαντλείται στη διάρκεια μιας εργασίας καθαρισμού, θα επιστρέψει αυτόματα στον σταθμό φόρτισης

για φόρτιση. Μόλις φορτιστεί πλήρως, θα επιστρέψει στο καθάρισμα, από το σημείο όπου σταμάτησε. Αν ο καθαρισμός τερματιστεί με το χέρι ή αν μετακινήσετε ή λειτουργήσετε τη ρομποτική σκούπα-σφουγγαρίστρα ενώ φορτίζει ή επιστρέφει στον σταθμό φόρτισης, ο καθαρισμός δεν θα συνεχιστεί.

Επαναφορά του Wi-Fi

Αν αλλάξετε δρομολογητή ή τον κωδικό πρόσβασης του Wi-Fi σας, θα πρέπει να επαναφέρετε τη σύνδεση Wi-Fi της ρομποτικής σκούπας-σφουγγαρίστρας. Για να το κάνετε, ενεργοποιήστε τη ρομποτική σκούπα-σφουγγαρίστρα, και μετά, πατήστε ταυτόχρονα και κρατήστε πατημένα τα κουμπιά  και  επί 7 δευτερόλεπτα, μέχρι να ακούσετε μια φωνή να λέει «Resetting the Wi-Fi connection and entering network configuration mode (Γίνεται επαναφορά της σύνδεσης Wi-Fi και είσοδος σε λειτουργία διαμόρφωσης δικτύου)». Μόλις γίνει επαναφορά της σύνδεσης Wi-Fi, μπορείτε να συνδέσετε ξανά τη ρομποτική σκούπα-σφουγγαρίστρα.

Σημείωση: Υποστηρίζονται μόνο δίκτυα Wi-Fi της ζώνης των 2,4 GHz.

Επαναφορά/Αποκατάσταση του συστήματος

Για επαναφορά του συστήματος: Χρησιμοποιήστε μια καρφίτσα για να πατήσετε και να κρατήσετε πατημένο το κουμπί επαναφοράς: επί 3 δευτερόλεπτα, μέχρι να ακούσετε μια φωνή να λέει «System reset successfully (Επιτυχής επαναφορά ρυθμίσεων συστήματος)». Τότε, η ρομποτική σκούπα-σφουγγαρίστρα θα κάνει αυτόματα επανεκκίνηση και οι ρυθμίσεις όπως ο προγραμματισμένος καθαρισμός και η σύνδεση Wi-Fi θα αποκατασταθούν στις αρχικές εργοστασιακές ρυθμίσεις. Για επαναφορά του συστήματος στην προηγούμενη έκδοση υλικολογισμικού: Χρησιμοποιήστε μια καρφίτσα για να πατήσετε και να κρατήσετε πατημένο το κουμπί επαναφοράς: επί 10 δευτερόλεπτα, μέχρι να ακούσετε μια φωνή να λέει «System restored successfully (Επιτυχής αποκατάσταση συστήματος)». Τότε, η ρομποτική σκούπα-σφουγγαρίστρα θα κάνει αυτόματα επανεκκίνηση και οι ρυθμίσεις όπως ο προγραμματισμένος καθαρισμός και η σύνδεση Wi-Fi θα αποκατασταθούν στις αρχικές εργοστασιακές ρυθμίσεις.

Σημείωση: Μετά την επαναφορά ή την αποκατάσταση του συστήματος, η ρομποτική σκούπα-σφουγγαρίστρα πρέπει να συνδεθεί ξανά στην εφαρμογή και οι σχετικές ρυθμίσεις στην εφαρμογή θα διαγραφούν.

Επιλογή λειτουργιών / στάθμης νερού

Μπορείτε να επιλέξετε διαφορετικές λειτουργίες και στάθμη νερού, από την εφαρμογή Mi Home/Χiaomi Home.

Λειτουργία «Μην ενοχλείτε» (Do not disturb – DND)

Στη λειτουργία DND, η ρομποτική σκούπα-σφουγγαρίστρα δεν συνεχίζει το καθάρισμα, δεν εκτελεί προγραμματισμένο καθάρισμα και δεν παράγει φωνητικές ειδοποιήσεις. Η λειτουργία DND ενεργοποιείται από προεπιλογή από τις 11 μ.μ. έως τις 9 π.μ. και μπορεί να απενεργοποιηθεί από την εφαρμογή.

Σημείωση: Σε λειτουργία DND, η ένδειξη της ρομποτικής σκούπας-σφουγγαρίστρας θα σβήσει μετά από φόρτιση διάρκειας ενός λεπτού.

Καθαρισμός όλων των περιοχών

Αν επιλέξετε καθαρισμό όλων των περιοχών χωρίς να έχει αποθηκευτεί χάρτης, η ρομποτική σκούπα-σφουγγαρίστρα θα καθαρίζει περιοχές σε σχήμα τετραγώνου διαστάσεων 6x6 μέτρα, μία προς μία. Αν αποθηκευτεί ο χάρτης στην εφαρμογή και επιλέξετε καθαρισμό όλων των περιοχών, η ρομποτική σκούπα-σφουγγαρίστρα θα καθαρίσει αυτόματα κάθε δωμάτιο, σύμφωνα με την προγραμματισμένη διαδρομή. Και θα επιστρέψει στον σταθμό φόρτισης, μετά την ολοκλήρωση του καθαρισμού.

Αποθήκευση χαρτών

Αφού η ρομποτική σκούπα-σφουγγαρίστρα δημιουργήσει γρήγορα έναν χάρτη ή επιστρέψει στον σταθμό φόρτισης για φόρτιση μετά την ολοκλήρωση μιας εργασίας καθαρισμού, ο ενημερωμένος χάρτης θα αποθηκευτεί αυτόματα στην εφαρμογή Mi Home/Χiaomi Home. Μόλις δημιουργηθεί ο χάρτης, μπορείτε να χρησιμοποιήσετε την εφαρμογή για να διαχωρίσετε ή να συγχωνεύσετε περιοχές ή να προσαρμόσετε τα ονόματα των περιοχών.

Καθαρισμός ακρών

Αφού επιλέξετε τον καθαρισμό ακρών στην εφαρμογή, η ρομποτική σκούπα-σφουγγαρίστρα θα εντοπίσει αυτόματα την περιοχή για καθαρισμό και θα καθαρίσει κατά μήκος των ακρών. Μετά τον καθαρισμό, η ρομποτική σκούπα-σφουγγαρίστρα θα επιστρέψει στον σταθμό για να φορτιστεί.

Καθαρισμός συγκεκριμένων περιοχών

Μπορείτε να ρυθμίσετε καθαρισμό συγκεκριμένων περιοχών στην εφαρμογή και η ρομποτική σκούπα-σφουγγαρίστρα θα καθαρίσει τους επιλεγμένους χώρους.

Σημείωση: Η ρύθμιση καθαρισμού συγκεκριμένων περιοχών δεν μπορεί να κρατήσει απόλυτα την ρομποτική σκούπα-σφουγγαρίστρα μέσα στις επιλεγμένες περιοχές κατά τη διάρκεια του καθαρισμού. Απομακρύνετε τα εμπόδια γύρω από τις περιοχές πριν από τον καθαρισμό, σε περίπτωση που η ρομποτική σκούπα-σφουγγαρίστρα βγει από τις επιλεγμένες περιοχές.

Καθάρισε εκεί

Μπορείτε να χρησιμοποιήσετε την εντολή καθαρισμού συγκεκριμένου χώρου, για να ρυθμίσετε ένα σημείο-στόχο στον χάρτη. Η ρομποτική σκούπα-σφουγγαρίστρα θα πλοηγηθεί αυτόματα στο σημείο-στόχο και θα καθαρίσει μια περιοχή διαστάσεων 2x2 μέτρων, με κέντρο το σημείο-στόχο.

Προγραμματισμένος καθαρισμός

Μπορείτε να προγραμματίσετε χρόνους καθαρισμού στην εφαρμογή. Η ρομποτική σκούπα-σφουγγαρίστρα θα αρχίσει αυτόματα τον καθαρισμό την καθορισμένη ώρα και θα επιστρέψει στον σταθμό φόρτισης όταν ολοκληρωθεί ο καθαρισμός.

Σημείωση: Όταν ενεργοποιείται η λειτουργία DND, η ρομποτική σκούπα-σφουγγαρίστρα δεν εκτελεί τις προγραμματισμένες εργασίες καθαρισμού κατά τη διάρκεια των περιόδων λειτουργίας «Μην ενοχλείτε».

Εικονικοί τοίχοι / αποκλεισμένες περιοχές

Μπορείτε να δημιουργήσετε εικονικούς τοίχους και αποκλεισμένες περιοχές στην εφαρμογή, για να εμποδίσετε τη ρομποτική σκούπα-σφουγγαρίστρα να εισέρχεται σε περιοχές που δεν χρειάζεται καθαρίσει.

Σημείωση:

- Πριν από τη χρήση της λειτουργίας αυτής, πρέπει να είναι αποθηκευμένος ο χάρτης στην εφαρμογή.
- Η μετακίνηση της ρομποτικής σκούπας-σφουγγαρίστρας ή η ουσιαστική αλλαγή της διαρρύθμισης του σπιτιού σας μπορεί να ακυρώσουν τους αποθηκευμένους χάρτες και να προκαλέσουν απώλεια των εικονικών τοίχων και των αποκλεισμένων περιοχών.

Φροντίδα και συντήρηση

Δοχείο συλλογής σκόνης

1. Ανοίξτε το κάλυμμα της ρομποτικής σκούπας-σφουγγαρίστρας και πατήστε το κουμπί απελευθέρωσης δοχείου συλλογής σκόνης για να το αφαιρέσετε.

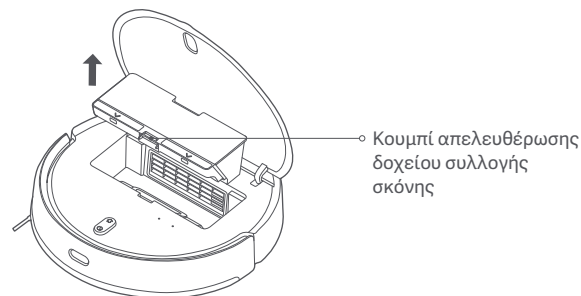

2. Ανοίξτε το κάλυμμα του δοχείου συλλογής σκόνης και αδειάστε το περιεχόμενο.

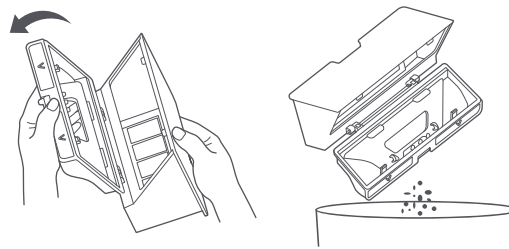

3. Αφαιρέστε το φίλτρο και χρησιμοποιήστε το εργαλείο για να καθαρίσετε το δοχείο συλλογής σκόνης και το φίλτρο, και στη συνέχεια, πλύνετε τα με καθαρό νερό. Εγκαταστήστε το δοχείο συλλογής σκόνης και το φίλτρο ξανά, αφού στεγνώσουν εντελώς.

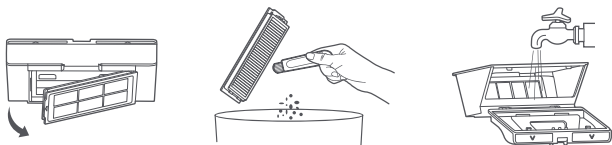

Σημείωση: Συνιστάται ο σχολαστικός καθαρισμός του δοχείου συλλογής σκόνης τουλάχιστον μία φορά την εβδομάδα. Βεβαιωθείτε ότι το δοχείο συλλογής σκόνης και φίλτρο είναι εντελώς στεγνά πριν από τη χρήση (αφήστε τα να στεγνώσουν για τουλάχιστον 24 ώρες).

Δοχείο νερού

Πατήστε ταυτόχρονα και κρατήστε πατημένα και τα δύο κουμπιά απελευθέρωσης του δοχείου νερού και μετά, σύρετέ τα έξω από το κάτω μέρος της ρομποτικής σκούπας-σφουγγαρίστρας, με τον τρόπο που απεικονίζεται.

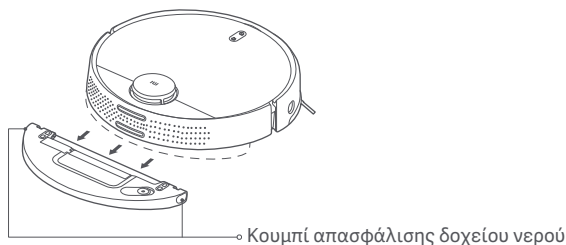

Σημείωση: Μετά το σφουγγάρισμα, αφαιρέστε το δοχείο νερού, αδειάστε τυχόν νερό που απομένει και καθαρίστε και στεγνώστε το πανάκι σφουγγαρίσματος για να αποτρέψετε την επίμονη μυρωδιά και τη μούχλα.

Βούρτσα

1. Γυρίστε ανάποδα τη ρομποτική σκούπα-σφουγγαρίστρα, και πατήστε και κρατήστε πατημένα τα δύο κουμπιά απελευθέρωσης για να αφαιρέσετε το κάλυμμα της βούρτσας.
2. Αφαιρέστε τη βούρτσα, τραβώντας προς τα πάνω.
3. Αφαιρέστε το ρουλεμάν της βούρτσας, τραβώντας το.
4. Περιστρέψτε τα εξαρτήματα στερέωσης της βούρτσας, μέχρι η ένδειξη ευθυγράμμισης σε κάθε εξάρτημα να ευθυγραμμιστεί με την ένδειξη απασφάλισης, και στη συνέχεια, αφαιρέστε τα εξαρτήματα συγκράτησης από τα δύο άκρα της βούρτσας.
5. Χρησιμοποιήστε τη λεπίδα του εργαλείου καθαρισμού για να κόψετε τρίχες που έχουν παγιδευτεί στη βούρτσα και καθαρίστε σχολαστικά τη βούρτσα.
6. Τοποθετήστε ξανά τα εξαρτήματα στερέωσης της βούρτσας και το ρουλεμάν.
7. Τοποθετήστε ξανά τη βούρτσα και το κάλυμμα της βούρτσας, και πατήστε το κάλυμμα της βούρτσας για να στερεωθεί σταθερά στη θέση του.

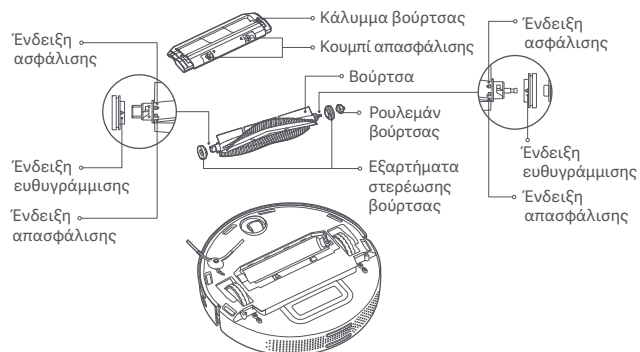

Καθαρισμός βούρτσας

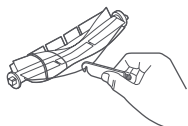

Κόψτε τις τρίχες

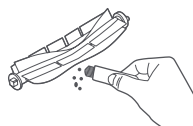

Αφαιρέστε ρύπους και αντικείμενα

Σημείωση: Συνιστάται να αντικαθιστάτε τη βούρτσα κάθε 6-12 μήνες, για βέλτιστο αποτέλεσμα καθαρισμού.

Πλευρική βούρτσα

1. Γυρίστε ανάποδα τη ρομποτική σκούπα-σφουγγαρίστρα και αφαιρέστε τη βίδα που συγκρατεί την πλευρική βούρτσα στη θέση της.
2. Αφαιρέστε και καθαρίστε την πλευρική βούρτσα.
3. Εγκαταστήστε ξανά την πλευρική βούρτσα και σφίξτε τη βίδα.

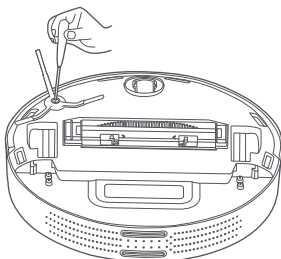

Σημείωση: Συνιστάται να αντικαθιστάτε την πλευρική βούρτσα κάθε 3-6 μήνες, για βέλτιστο αποτέλεσμα καθαρισμού.

Τροχός προσανατολισμού

1. Γυρίστε ανάποδα τη ρομποτική σκούπα-σφουγγαρίστρα και αφαιρέστε τον τροχό προσανατολισμού τραβώντας τον προς τα πάνω.
2. Καθαρίστε τρίχες, ρύπους και αντικείμενα από τον τροχό προσανατολισμού.
3. Εγκαταστήστε ξανά τον τροχό προσανατολισμού.

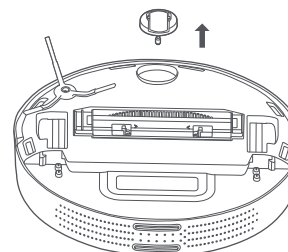

Αισθητήρες

Χρησιμοποιήστε ένα μαλακό, στεγνό πανί για τον τακτικό καθαρισμό των αισθητήρων κλίσης και του αισθητήρα άκρης με υπέρυθρες ακτίνες.

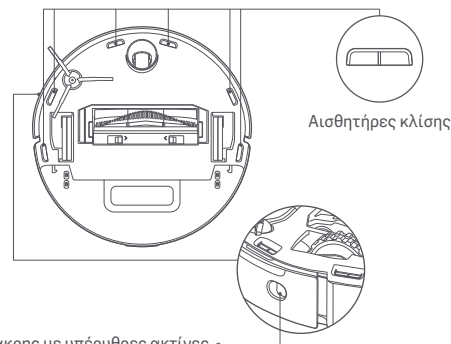

Αισθητήρας άκρης με υπέρυθρες ακτίνες

Σημείωση: Μην χρησιμοποιείτε χημικά προϊόντα όπως απορρυπαντικά ή σπρέι, για να καθαρίσετε τους αισθητήρες.

Συνήθεις ερωτήσεις

Ζήτημα	Λύση
Η ρομποτική σκούπα-σφουγγαρίστρα δεν ενεργοποιείται.	Πολύ χαμηλή στάθμη μπαταρίας. Φορτίστε τη ρομποτική σκούπα-σφουγγαρίστρα και προσπαθήστε ξανά.
Η ρομποτική σκούπα-σφουγγαρίστρα δεν ξεκινάει το καθάρισμα.	Πολύ χαμηλή στάθμη μπαταρίας. Φορτίστε τη ρομποτική σκούπα-σφουγγαρίστρα και προσπαθήστε ξανά.
Η ρομποτική σκούπα-σφουγγαρίστρα δεν μπορεί να επιστρέψει στον σταθμό για να φορτιστεί.	Υπάρχουν υπερβολικά πολλά εμπόδια γύρω από τον σταθμό φόρτισης. Τοποθετήστε τον σταθμό φόρτισης σε πιο προσβάσιμη περιοχή. Η ρομποτική σκούπα-σφουγγαρίστρα βρίσκεται πολύ μακριά από τον σταθμό φόρτισης. Μετακινήστε την πιο κοντά στον σταθμό φόρτισης και προσπαθήστε ξανά.
Η ρομποτική σκούπα-σφουγγαρίστρα παρουσιάζει σφάλμα λειτουργίας.	Απενεργοποιήστε την ρομποτική σκούπα-σφουγγαρίστρα και μετά, ενεργοποιήστε την ξανά.
Η ρομποτική σκούπα-σφουγγαρίστρα κάνει περιεργούς ήχους.	Μπορεί να έχει πιαστεί κάποιο ξένο αντικείμενο στη βούρτσα, στην πλευρική βούρτσα ή στον αριστερό/δεξιό τροχό. Απενεργοποιήστε τη ρομποτική σκούπα-σφουγγαρίστρα και αφαιρέστε τυχόν αντικείμενα.
Η ρομποτική σκούπα-σφουγγαρίστρα καθαρίζει λιγότερο αποτελεσματικά ή αφήνει πίσω σκόνη.	Το δοχείο συλλογής σκόνης είναι γεμάτο. Αδειάστε το. Το φίλτρο έχει μπλοκαριστεί. Πρέπει να το καθαρίσετε. Μπορεί να έχει πιαστεί κάποιο ξένο αντικείμενο στη βούρτσα. Πρέπει να την καθαρίσετε.

Ζήτημα	Λύση
Η ρομποτική σκούπα-σφουγγαρίστρα είναι εκτός σύνδεσης.	Το σήμα Wi-Fi είναι αδύναμο. Βεβαιωθείτε ότι η ρομποτική σκούπα - σφουγγαρίστρα βρίσκεται σε σημείο με καλή κάλυψη σήματος Wi-Fi. Υπάρχει κάποιο πρόβλημα με τη σύνδεση Wi-Fi. Επαναφέρετε το Wi-Fi και κατεβάστε την πιο πρόσφατη έκδοση της εφαρμογής και προσπαθήστε να συνδεθείτε ξανά.
Η ρομποτική σκούπα-σφουγγαρίστρα δεν μπορεί να συνεχίσει το καθάρισμα.	Βεβαιωθείτε ότι η ρομποτική σκούπα-σφουγγαρίστρα δεν βρίσκεται σε λειτουργία DND, καθώς σε αυτήν τη λειτουργία, η σκούπα δεν συνεχίζει το καθάρισμα. Βεβαιωθείτε ότι δεν χρησιμοποιείτε την εφαρμογή για να στείλετε τη ρομποτική σκούπα-σφουγγαρίστρα πίσω στον σταθμό φόρτισης, ότι δεν έχετε πατήσει το κουμπί στάθμευσης και ότι δεν έχετε μετακινήσει τη ρομποτική σκούπα-σφουγγαρίστρα πίσω στον σταθμό φόρτισης. Αυτοί οι χειρισμοί δεν επιτρέπουν στη ρομποτική σκούπα-σφουγγαρίστρα να συνεχίσει το καθάρισμα.
Η ρομποτική σκούπα-σφουγγαρίστρα δεν φορτίζει.	Βεβαιωθείτε ότι υπάρχει αρκετός ελεύθερος χώρος γύρω από τον σταθμό φόρτισης και ότι οι επαφές φόρτισης είναι καθαρές, χωρίς σκόνη ή άλλα αντικείμενα. Η θερμοκρασία περιβάλλοντος είναι πολύ χαμηλή (κάτω από 0 °C) ή πολύ υψηλή (πάνω από 35 °C).

Ζήτημα	Λύση
Η ρομποτική σκούπα-σφουγγαρίστρα δεν εκτελεί τον προγραμματισμένο καθαρισμό.	Βεβαιωθείτε ότι η ρομποτική σκούπα-σφουγγαρίστρα είναι συνδεδεμένη στο δίκτυο, διαφορετικά δεν μπορεί να συγχρονιστεί με την ώρα και να εκτελέσει τις προγραμματισμένες εργασίες καθαρισμού. Βεβαιωθείτε ότι η ρομποτική σκούπα-σφουγγαρίστρα δεν βρίσκεται σε λειτουργία DND, καθώς σε αυτήν τη λειτουργία, η σκούπα δεν εκτελεί τους προγραμματισμένους καθαρισμούς.
Η ρομποτική σκούπα-σφουγγαρίστρα βγαίνει διαρκώς εκτός σύνδεσης.	Βεβαιωθείτε ότι η ρομποτική σκούπα-σφουγγαρίστρα είναι συνδεδεμένη στο δίκτυο και ότι παραμένει συνεχώς εντός της εμβέλειας του Wi-Fi.
Η ρομποτική σκούπα-σφουγγαρίστρα δεν μπορεί να συνδεθεί στην εφαρμογή Mi Home/Xiaomi Home.	Βεβαιωθείτε ότι ο σταθμός φόρτισης και η ρομποτική σκούπα-σφουγγαρίστρα βρίσκονται εντός της εμβέλειας του Wi-Fi και ότι έχουν καλό σήμα. Ακολουθήστε τις οδηγίες στο εγχειρίδιο χρήσης για να επαναφέρετε τη σύνδεση Wi-Fi και να προσπαθήσετε να συνδεθείτε ξανά στη ρομποτική σκούπα-σφουγγαρίστρα.

Αντιμετώπιση προβλημάτων

Όταν προκύψει κάποιο σφάλμα, θα ακουστεί μια φωνητική ειδοποίηση. Ανατρέξτε στο αντίστοιχο φωνητικό μήνυμα στον πίνακα για να βρείτε τη λύση.

Μήνυμα σφάλματος Λύση

Βεβαιωθείτε ότι ο αισθητήρας απόστασης με λέιζερ δεν είναι μπλοκαρισμένος πριν ξεκινήσετε.	Καθαρίστε ξένα αντικείμενα που τυχόν μπλοκάρουν ή παρεμποδίζουν τον αισθητήρα απόστασης με λέιζερ, ή μετακινήστε τη ρομποτική σκούπα-σφουγγαρίστρα σε μια νέα τοποθεσία, για να ξεκινήσετε.
Καθαρίστε τον αισθητήρα κλίσης και μετακινήστε τη ρομποτική σκούπα-σφουγγαρίστρα σε νέα τοποθεσία για να ξεκινήσει.	Ενδέχεται η ρομποτική σκούπα-σφουγγαρίστρα να μην ακουμπάει εντελώς στο έδαφος. Αλλάξτε της θέση και θέστε την ξανά σε λειτουργία. Οι αισθητήρες κλίσης μπορεί να είναι λερωμένοι. Καθαρίστε τους και προσπαθήστε ξανά.
Απομακρύνετε τυχόν ξένα σώματα από τον αισθητήρα σύγκρουσης.	Ο αισθητήρας σύγκρουσης μπορεί να έχει κολλήσει. Χτυπήστε τον ελαφριά αρκετές φορές, για να απομακρυνθούν τυχόν ξένα σώματα. Αν δεν πέσει κάποιο αντικείμενο, μετακινήστε τη ρομποτική σκούπα-σφουγγαρίστρα σε διαφορετική τοποθεσία για να ξεκινήσει.
Μετακινήστε τη ρομποτική σκούπα-σφουγγαρίστρα σε επίπεδη επιφάνεια για να ξεκινήσετε.	Η ρομποτική σκούπα-σφουγγαρίστρα γέρνει κατά την εκκίνηση. Μετακινήστε τη ρομποτική σκούπα-σφουγγαρίστρα σε επίπεδη επιφάνεια και ενεργοποιήστε την ξανά. Μπορείτε επίσης να επαναφέρετε την οριζόντιωση της ρομποτικής σκούπας-σφουγγαρίστρας από την εφαρμογή και μετά, να τη θέσετε ξανά σε λειτουργία.

Μήνυμα σφάλματος Λύση

Τοποθετήστε τη ρομποτική σκούπα-σφουγγαρίστρα στο δάπεδο για να ξεκινήσει.	Ενδέχεται κάποιος τροχός να μην ακουμπάει στο δάπεδο. Αλλάξτε θέση στη ρομποτική σκούπα-σφουγγαρίστρα και θέστε την ξανά σε λειτουργία.
Απομακρύνετε τυχόν εμπόδια γύρω από τη ρομποτική σκούπα-σφουγγαρίστρα και προσπαθήστε ξανά.	Η ρομποτική σκούπα-σφουγγαρίστρα μπορεί να έχει μαγκώσει ή κολλήσει κάπου. Ελέγξτε για εμπόδια γύρω της και απομακρυνέτε τα.
Σκουπίστε τον αισθητήρα υπερύθρων που υπάρχει περιμετρικά.	Ο αισθητήρας άκρης μπορεί να είναι λερωμένος. Καθαρίστε τον και προσπαθήστε ξανά.
Βεβαιωθείτε ότι έχει τοποθετηθεί το δοχείο συλλογής σκόνης.	Εγκαταστήστε το δοχείο συλλογής σκόνης και φίλτρο και βεβαιωθείτε ότι καλά στερεωμένα στη θέση τους.
Βεβαιωθείτε ότι έχει τοποθετηθεί το δοχείο νερού.	Εγκαταστήστε το δοχείο νερού και βεβαιωθείτε ότι κουμπώνει στη θέση του με ένα κλικ.
Μεταφέρετε τη ρομποτική σκούπα-σφουγγαρίστρα στον σταθμό για να φορτιστεί.	Η ρομποτική σκούπα-σφουγγαρίστρα δεν μπορεί να εντοπίσει την τοποθεσία του σταθμού φόρτισης. Τοποθετήστε τη ρομποτική σκούπα-σφουγγαρίστρα στον σταθμό φόρτισης.
Πολύ χαμηλή στάθμη μπαταρίας, φορτίστε τη συσκευή.	Η ρομποτική σκούπα-σφουγγαρίστρα δεν μπορεί να ενεργοποιηθεί κανονικά, λόγω εξαντλημένης μπαταρίας. Μεταφέρετε τη ρομποτική σκούπα-σφουγγαρίστρα πίσω στον σταθμό, για να φορτιστεί.

Τεχνικά Χαρακτηριστικά

Ρομποτική σκούπα-σφουγγαρίστρα

Όνομα	Ρομποτική σκούπα
Μοντέλο	MJSTISHW
Διαστάσεις προϊόντος	φ 353 × 96,5 mm
Ονομαστική ισχύς	35,6 W
Ονομαστική τάση	14,4 V ⁼⁼⁼
Τάση φόρτισης	20 V ⁼⁼⁼
Χωρητικότητα μπαταρίας	4800 mAh (διαβαθμισμένη χωρητικότητα) 5200 mAh (ονομαστική χωρητικότητα)
Καθαρό βάρος	3,6 kg
Ασύρματη συνδεσιμότητα	Wi-Fi IEEE 802.11 b/g/n 2,4 GHz
Συχνότητα λειτουργίας	2412–2472 MHz
Μέγιστη ισχύς εξόδου	<20 dBm

Σταθμός φόρτισης

Μοντέλο	CDZ1SHW
Ονομαστικές προδιαγραφές εισόδου	100–240 V~ 50/60 Hz 0,8 A
Ονομαστικές προδιαγραφές εξόδου	20 V ⁼⁼⁼ 1,8 A
Διαστάσεις προϊόντος	150 × 80,5 × 101 mm

Υπό κανονικές συνθήκες χρήσης, αυτός ο εξοπλισμός θα πρέπει να διατηρείται σε τέτοια θέση ώστε να υπάρχει απόσταση διαχωρισμού τουλάχιστον 20 cm μεταξύ της κεραίας και του σώματος του χρήστη.

Πληροφορίες ΑΗΗΕ



Όλα τα προϊόντα που φέρουν αυτό το σύμβολο αποτελούν απόβλητα ηλεκτρικού και ηλεκτρονικού εξοπλισμού (ΑΗΗΕ, σύμφωνα με την οδηγία 2012/19/ΕΕ) τα οποία δεν θα πρέπει να αναμειγνύονται με μη διαχωρισμένα οικιακά απόβλητα. Αντίθετα, για την προστασία του περιβάλλοντος και της ανθρώπινης υγείας, θα πρέπει να παραδίδετε τα απόβλητα εξοπλισμού αυτού του τύπου σε ένα καθορισμένο από τις κυβερνητικές ή τοπικές αρχές σημείο συλλογής για την ανακύκλωση των αποβλήτων ηλεκτρικού και ηλεκτρονικού εξοπλισμού. Η σωστή απόρριψη και ανακύκλωση θα συμβάλει στην αποφυγή πιθανών αρνητικών επιπτώσεων στο περιβάλλον και στην ανθρώπινη υγεία. Για περισσότερες πληροφορίες σχετικά με τη θέση τέτοιων σημείων συλλογής, καθώς και σχετικά με τους όρους και τις προϋποθέσεις χρήσης τους, επικοινωνήστε με τον υπεύθυνο εγκατάστασης ή με τις τοπικές αρχές.

Έκδοση εγχειριδίου χρήστη: V1.0

Instrucțiuni privind siguranța

Citiți cu atenție acest manual înainte de utilizare și păstrați-l pentru referințe ulterioare.

Acest produs este destinat curățării podelelor doar în mediul rezidențial. Nu îl utilizați în aer liber, pe alte suprafețe decât podele sau în medii comerciale sau industriale.

Restricții de utilizare

- Acest aparat poate fi utilizat de copii cu vârsta de peste 8 ani și de persoane cu capacități fizice, senzoriale sau mentale reduse sau cu lipsă de experiență și cunoștințe, dacă au primit supraveghere sau instrucțiuni privind utilizarea aparatului într-un mod sigur și înțeleg pericolele implicate. Copiii nu trebuie să se joace cu acest aparat. Curățarea și întreținerea aparatului nu trebuie efectuate de copii fără supraveghere.
- Aparatul trebuie utilizat numai împreună cu unitatea sursă de alimentare furnizată împreună cu aparatul.
- Acest aparat conține baterii care pot fi înlocuite numai de către persoane calificate.
- Nu lăsați peria de curățare la îndemâna copiilor.
- Feriți părul, hainele largi, degetele și toate părțile corpului de deschideri și părți în mișcare.
- Nu folosiți aspiratorul cu mop pentru a curăța substanțe care ard.

- Nu ridicați aspiratorul cu mop de capacul radarului cu laser.
- Asigurați-vă că aspiratorul cu mop este oprit și suportul de încărcare este deconectată înainte de curățare sau de întreținere.
- Acest aspirator cu mop este destinat numai curățării podelelor dintr-un mediu casnic. Nu-l utilizați într-un spațiu exterior, cum ar fi pe un balcon deschis sau pe o suprafață care nu este o podea ca o canapea sau într-un cadru comercial sau industrial.
- Nu utilizați aspiratorul cu mop într-o zonă suspendată deasupra nivelului solului, cum ar fi un pod, un balcon deschis sau pe partea superioară a mobilierului, cu excepția cazului în care există o barieră de protecție.
- Nu utilizați aspiratorul cu mop la o temperatură ambiantă peste 35°C sau sub 0°C ori pe o podea cu lichide sau substanțe lipicioase.
- Ridicați cablurile de pe podea înainte de a folosi aspiratorul cu mop pentru a preveni tragerea acestora în timpul curățării.
- Ridicați de pe podea orice articole fragile sau libere, cum ar fi vase sau pungii de plastic, pentru a preveni obstrucționarea aspiratorului cu mop sau lovirea lor de către acesta și provocarea de daune.
- Nu așezați copii, animale de companie sau obiecte pe aspiratorul cu mop în timp ce acesta este staționar sau în mișcare.
- Nu folosiți aspiratorul cu mop pentru a curăța covorul.
- Nu permiteți aspiratorului să ridice obiecte dure sau ascuțite, cum ar fi materiale de construcție, sticlă sau cuie.

- Nu pulverizați niciun lichid în aspiratorul cu mop (asigurați-vă că compartimentul pentru praf este bine uscat înainte de reinstalare).
- Nu așezați aspiratorul cu mop în poziție răsturnată (carcasa radarului cu laser nu trebuie să atingă niciodată solul).
- Utilizați acest produs numai conform instrucțiunilor din manualul de utilizare. Utilizatorii sunt răspunzători pentru orice pierdere sau daună rezultată din utilizarea necorespunzătoare a acestui produs.
- Radarul cu laser al acestui produs se conformează standardului IEC 60825-1:2014 pentru siguranța produselor laser de Clasa 1 și nu produce radiații laser periculoase pentru corpul uman.

Baterii și încărcare

- **AVERTIZARE:** Nu utilizați nicio baterie de la terți. Utilizați numai împreună cu suportul de încărcare CDZ1SHW.
- Nu încercați să dezamblați, să reparați sau să modificați bateria sau suportul de încărcare.
- Nu amplasați suportul de încărcare lângă o sursă de căldură.
- Nu utilizați cârpe ude sau mâinile ude pentru a șterge sau a curăța contactele pentru încărcare ale suportului.
- Dacă aspiratorul cu mop nu va fi folosit pentru o perioadă îndelungată,

încărcați-l complet, apoi opriți-l și depozitați-l într-un loc răcoros și uscat. Reîncărcați aspiratorul cu mop cel puțin o dată la 3 luni pentru a evita descărcarea excesivă a bateriei.

- Pachetul cu baterii litiu-ion conține substanțe periculoase pentru mediu. Înainte de a arunca aspiratorul cu mop, scoateți mai întâi pachetul cu baterii, apoi aruncați-l sau reciclați-l în conformitate cu legislația și reglementările locale ale țării sau regiunii în care îl folosiți.
- Când scoateți bateriile din acest produs, este recomandat să le descărcați complet și să vă asigurați că produsul este deconectat de la sursa de alimentare. Scoateți șurubul de pe partea inferioară, apoi scoateți capacul.
- Deconectați conectorul bateriei, apoi scoateți-o. Nu deteriorați carcasa bateriei pentru a evita riscul de accidentare.
- Predați bateriile la o organizație de reciclare profesională.



Prin prezenta, Xiaomi Communications Co., Ltd. declară că echipamentul radio tip MJST1SHW este conform cu Directiva 2014/53/UE. Textul complet al declarației de conformitate UE este disponibil la următoarea adresă internet: <http://www.mi.com/global/service/support/declaration.html>

Pentru manualul în format electronic detaliat, accesați www.mi.com/global/service/userguide

Prezentare generală a produsului

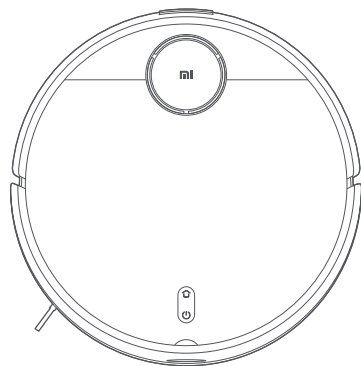

Aspirator și mop

Lista accesoriilor

Accesorii preinstalate

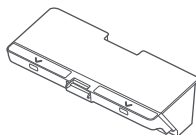

Compartimentul pentru praf

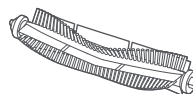

Perie

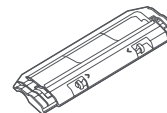

Capac perie

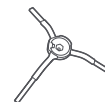

Perie laterală

Alte accesorii

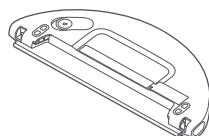

Rezervor de apă (lavetă de mop instalată, pentru modul de aspirare și ștergere)

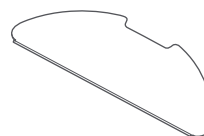

Suport pentru lavetă de mop (rezervă)

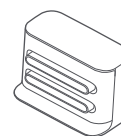

Suport de încărcare

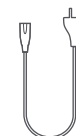

Cablu de alimentare

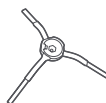

Perie laterală (rezervă)



Instrument de curățare

Notă: Ilustrațiile produsului, accesoriilor și interfeței cu utilizatorul din manualul de utilizare sunt doar cu titlu de referință. Produsul și funcțiile reale pot varia din cauza îmbunătățirilor aduse produsului.

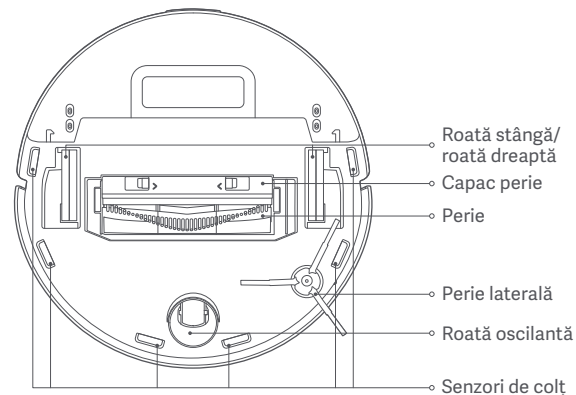
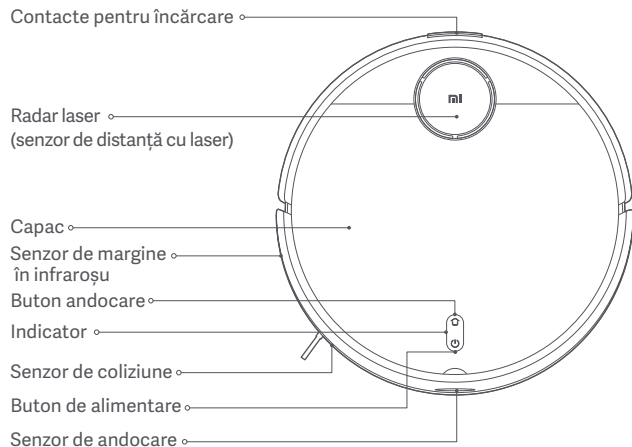

Buton de alimentare

Porniți/opriți: Apăsați și țineți apăsat timp de 3 secunde
Start/pauză: Apăsați

Buton andocare

Pauză: Apăsați când funcționează
Începeți andocarea: Apăsați când este întrerupt
Opriți andocarea: Apăsați când este andocat

Starea indicatorului luminos

Galben	Wi-Fi neconectat
Aprindere cu variație de intensitate (galben)	Încărcare (nivelul bateriei < 15%)
Aprindere galben intermitent	Baterie descărcată/Eroare/Se așteaptă conexiunea Wi-Fi
Aprindere continuă (alb)	Pornit/Funcționare normală/Încărcare completă/Conectat la Wi-Fi/Descărcare firmware
Aprindere intermitentă (alb)	Revenire la suportul de andocare pentru încărcare
Aprindere cu variație de intensitate (alb)	Actualizarea firmware/Încărcare (nivelul bateriei ≥ 15%)

Aspirator și mop

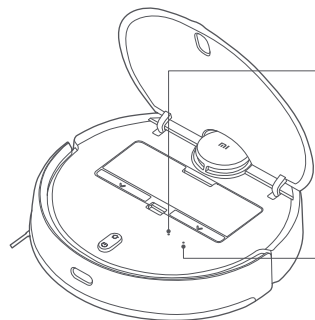

- Indicator conexiune Wi-Fi
Rămâne albastru timp de 2 secunde, apoi se stinge: Wi-Fi conectat
Aprindere intermitentă (albastru): Se conectează la Wi-Fi/Actualizare firmware
Aprindere galben intermitent: Se așteaptă conexiunea Wi-Fi
- Buton de resetare
Apăsăți și mențineți apăsat timp de 3 secunde pentru resetarea sistemului.
Apăsăți și mențineți apăsat timp de 10 secunde pentru restaurarea sistemului.

Suport de încărcare (plasat pe perete)

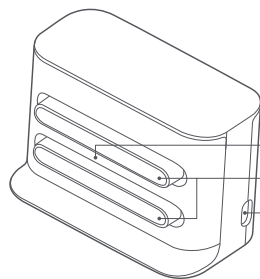

- Zonă de semnalizare
- Contacte pentru încărcare
- Port de alimentare

Compartimentul pentru praf

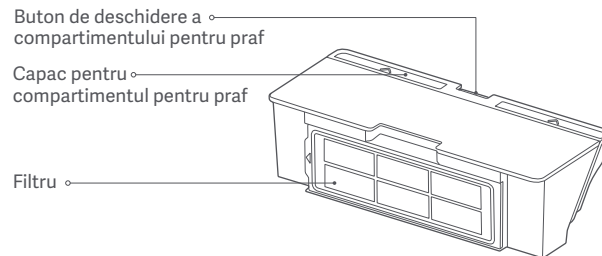

Buton de deschidere a compartimentului pentru praf

Capac pentru compartimentul pentru praf

Filtru

Notă: Compartimentul pentru praf trebuie instalat atât pentru modul de aspirare, cât și pentru modul de aspirare și ștergere, în caz contrar aspiratorul cu mop nu poate fi pornit.

Rezervor de apă (utilizat pentru modul de aspirare și ștergere)

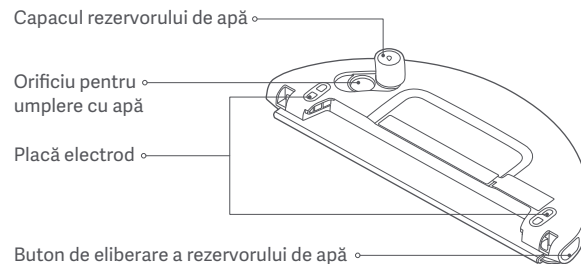

Capacul rezervorului de apă

Orificiu pentru umplere cu apă

Placă electrod

Buton de eliberare a rezervorului de apă

Notă: Rezervorul de apă poate conține o cantitate mică de apă reziduală din cauza inspecției de calitate. Acesta este un lucru normal.

Instalare

Așezați suportul de încărcare pe un perete și conectați-l la o priză electrică.

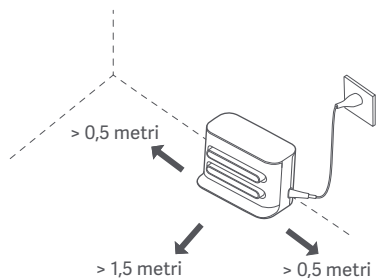

Notă:

- Nu amplasați suportul de încărcare într-o zonă expusă luminii directe a soarelui.
- Asigurați-vă că există mai mult de 1,5 metri de spațiu liber în fața suportului de încărcare și mai mult de 0,5 metri de fiecare parte a acestuia.
- Strângeți cablul rămas pentru ca aspiratorul cu mop să nu se încurce în acesta, deoarece aceasta poate avea drept rezultat deplasarea sau deconectarea accidentală a suportului de încărcare.

Îndepărtarea benzilor de protecție

Înainte de a utiliza aspiratorul cu mop, îndepărtați benzile de protecție de pe fiecare parte.

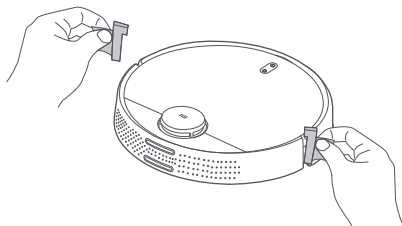

Încărcarea

Când utilizați aspiratorul cu mop prima dată, așezați-l manual pe suportul de încărcare pentru a-l încărca. Asigurați-vă că toate contactele de încărcare sunt aliniat atât pe aspiratorul cu mop, cât și pe suportul de încărcare. În timpul utilizării zilnice, puteți apăsa direct butonul  pentru a trimite aspiratorul cu mop la suportul de încărcare pentru a se încărca.

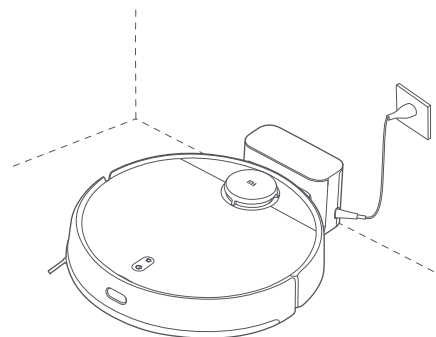

Notă:

- Dacă aspiratorul cu mop nu poate porni din cauza bateriei descărcate, așezați-l pe suportul de încărcare pentru a se încărca.
- Aspiratorul cu mop pornește automat când se află pe suportul de încărcare și nu poate fi oprit în timpul încărcării.

Instalarea accesoriilor pentru modul dorit

Modul de aspirare (instalați compartimentul pentru praf):

Deschideți capacul aspiratorului cu mop și instalați compartimentul pentru praf în aspirator până când se fixează în poziție.

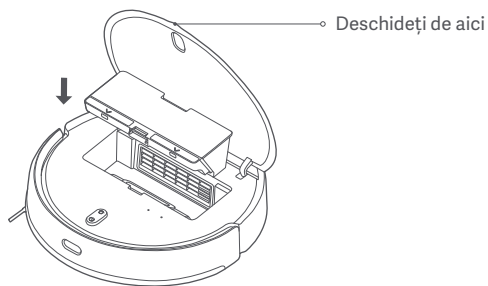

Notă: Curățarea regulată a compartimentului pentru praf poate împiedica acumularea murdăriei. În caz contrar, performanța aspiratorului cu mop se poate reduce.

Mod de aspirare și ștergere (instalați compartimentul pentru praf, rezervorul de apă și laveta mopului):

1. Glisați laveta mopului de-a lungul fantei rezervorului de apă și apoi atașați-o ferm la velcro.

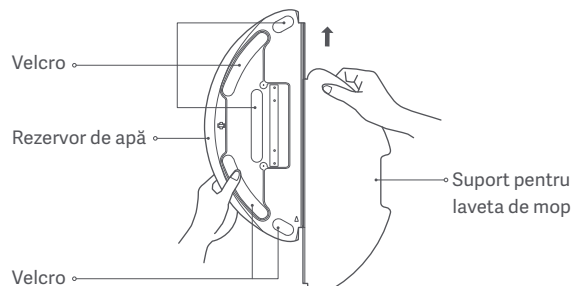

2. Deschideți capacul rezervorului de apă, umpleți rezervorul cu apă și apoi reatașați capacul. Este strict interzis să scufundați în apă rezervorul de apă.

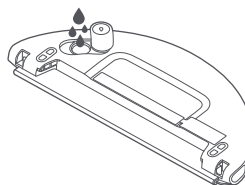

Atenție:

- Nu clătiți rezervorul de apă și nu îl scufundați în apă. Pentru a evita coroziunea și deteriorarea, nu utilizați detergent, dezinfectant, detergent solid sau alte produse de curățat pe rezervorul de apă.
- Nu umpleți rezervorul de apă cu apă fierbinte, deoarece aceasta poate cauza deformarea acestuia.

3. Glisați rezervorul de apă orizontal pe fundul aspiratorului cu mop până se fixează în poziție.

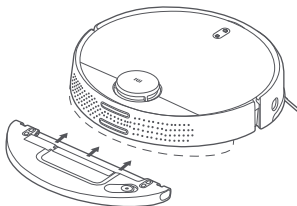

Notă:

- Înainte de utilizare, ștergeți cu o cârpă uscată plăcile electrozilor rezervorului cu apă.
- Când ștergeți, configurați pereți virtuali sau zone restricționate pentru zonele cu mochetă.
- Asigurați-vă că rezervorul de apă este instalat corect, altfel aspiratorul cu mop se poate roti în cercuri sau poate avea dificultăți la traversarea obstacolelor.

Se conectează cu Aplicația Mi Home/Xiaomi Home

Acest produs funcționează cu aplicația Mi Home/Xiaomi Home*. Utilizați aplicația Mi Home/Xiaomi Home pentru a controla dispozitivul și pentru a interacționa cu alte dispozitive inteligente pentru casă.

Scanați codul QR pentru a descărca și a instala aplicația. Veți fi direcționat către pagina de configurare a conexiunii dacă aplicația a fost deja instalată. Sau căutați „Mi Home/Xiaomi Home” în magazinul de aplicații pentru a o descărca și a o instala.



921CF654

Deschideți aplicația Mi Home/Xiaomi Home, atingeți „+” din partea dreapta-sus, apoi urmați instrucțiunile pentru a adăuga dispozitive.



* Aplicația se numește Xiaomi Home în Europa (cu excepția Rusiei). Numele aplicației afișate pe dispozitiv este implicit.

Notă:

- Este posibil ca versiunea aplicației să fi fost actualizată, urmați instrucțiunile în funcție de versiunea curentă a aplicației.
- În cazul în care codul QR al aspiratorului nu poate fi scanat, puteți căuta numele acestuia pentru a-l adăuga.
- Când conectați aspiratorul cu mop la aplicația Mi Home/Xiaomi Home folosind un dispozitiv iOS, urmați instrucțiunile din aplicație pentru a vă conecta la hotspotul aspiratorului „jjai-vacuum-v3_miapXXXX”.

Mod de utilizare

Pornire/oprire

Apăsați și țineți apăsat butonul  timp de 3 secunde până când indicatorul se aprinde și aspiratorul cu mop pornește. Când aspiratorul este întrerupt și nu este încărcat, apăsați și țineți apăsat butonul  timp de 3 secunde pentru a-l opri.

Crearea rapidă a hărții

Când porniți aspiratorul prima dată, nu există nicio hartă disponibilă în aplicație. Așezați aspiratorul cu mop pe suportul de încărcare, apoi selectați „Creare hartă rapidă” în aplicație. Aspiratorul cu mop va începe să creeze o hartă fără curățare, apoi va reveni automat la suportul de încărcare pentru a finaliza și salva harta.

Notă: În timpul procesului de creare a hărții, nu mișcați aspiratorul și nu îl lăsați la îndemâna copiilor și a animalelor de companie.



Aspirarea sau aspirarea și ștergerea

Porniți aspiratorul și apăsați butonul . Aspiratorul va intra automat în modul de aspirare sau în modul de aspirare și ștergere, în funcție de accesoriile instalate.

Mod de curățare vibrantă

În timpul ștergerii, modul de curățare vibrantă este activat în mod implicit pentru a spori efectul de curățare și poate elimina mai bine petele de apă în comparație cu modul de curățare standard. Acest mod poate fi dezactivat din aplicație. Odată dezactivat, aspiratorul cu mop va trece la modul de ștergere standard.

Punerea în pauză

Când aspiratorul cu mop funcționează, apăsați orice buton pentru a-l pune în pauză, apoi apăsați butonul  pentru a relua curățarea. Apăsați butonul  pentru a încheia activitatea de curățare curentă și a trimite aspiratorul cu mop înapoi la suportul de încărcare.

Modul Repaus

Aspiratorul cu mop va intra automat în modul Repaus dacă nu funcționează sau dacă este operat mai mult de 5 minute în starea de neîncărcare. Apăsați orice buton sau utilizați aplicația pentru reactiva aspiratorul. Aspiratorul cu mop se oprește automat dacă ce a fost în modul Repaus mai mult de 6 ore.

Notă: Aspiratorul cu mop nu intră în modul Repaus în timp ce se află pe suportul de încărcare.

Adăugarea de apă sau curățarea lavetei mopului în timpul curățării

Dacă trebuie să adăugați mai multă apă la rezervorul de apă sau să curățați laveta pentru mop în timpul unei activități de curățare, apăsați orice buton pentru a pune în pauză aspiratorul cu mop. Apoi, puteți scoate rezervorul de apă pentru a adăuga apă sau puteți curăța laveta mopului. După adăugarea de apă sau curățarea lavetei mopului, reinstalați rezervorul de apă și laveta mopului, apoi apăsați butonul  pentru a relua activitatea de curățare.



Revenire la suportul de andocare pentru încărcare

Când aspiratorul cu mop este pornit, apăsați butonul  pentru a-l trimite înapoi la suportul de încărcare. Aspiratorul cu mop va reveni automat la suport după terminarea unei sarcini de curățare, iar indicatorul se va aprinde intermitent în alb. Dacă bateria aspiratorului cu mop începe să se descarce în timpul curățării, acesta se va întoarce automat la suport pentru a se încărca și a relua curățarea de acolo de unde a rămas, odată ce bateria este complet încărcată.

Reluarea curățării

Aspiratorul cu mop are caracteristica de reluare a curățării. Dacă aspiratorul cu mop se descarcă în timpul unei activități de curățare, acesta revine automat la suportul de încărcare pentru a se încărca. După ce aspiratorul cu mop este complet încărcat, acesta va relua curățarea de acolo unde a rămas. În cazul în care curățarea este încheiată manual sau dacă mutați sau acționați aspiratorul cu mop în timpul încărcării acestuia sau când acesta se întoarce la suportul de încărcare, curățarea nu va fi reluată.

Resetarea conexiunii Wi-Fi

Când comutați la un router nou sau vă schimbați parola pentru Wi-Fi, va trebui să resetați conexiunea Wi-Fi a aspiratorului cu mop. Pentru acest lucru, porniți aspiratorul cu mop, apoi apăsați și țineți apăsat simultan butoanele  și  timp de 7 secunde până când auziți un mesaj care spune „Resetting the Wi-Fi connection and entering network configuration mode” („Se resetează conexiunea Wi-Fi și se intră în modul de configurare a rețelei”). După ce conexiunea Wi-Fi este resetată, puteți reconecta aspiratorul cu mop.

Notă: Sunt acceptat numai rețele Wi-Fi la 2,4 GHz.

Resetarea/restabilirea sistemului

Pentru a reseta sistemul: Folosiți un știft pentru a apăsa și menține apăsat butonul de resetare timp de 3 secunde până când auziți o voce care spune „System reset successfully” (Sistemul a fost resetat). Apoi aspiratorul cu mop va reporni automat, iar setările precum curățarea programată și conexiunea Wi-Fi vor fi restabilite la setările originale din fabrică. Pentru a restabili sistemul la versiunea de firmware anterioară: folosiți un știft pentru a apăsa și menține apăsat butonul de resetare timp de 10 secunde până când auziți o voce care spune „System restored successfully” (Sistemul a fost restabilit). Apoi aspiratorul cu mop va reporni automat, iar setările precum curățarea programată și conexiunea Wi-Fi vor fi restabilite la setările originale din fabrică.

Notă: După resetarea sau restabilirea sistemului, aspiratorul cu mop trebuie reconectat la aplicație, iar setările relevante din aplicație vor fi șterse.

Selectarea modurilor/nivelurilor apei

Puteți selecta diferite moduri și niveluri de apă în aplicația Mi Home/Xiaomi Home.

Modul Nu deranjați (DND)

În modul DND, aspiratorul cu mop nu reia curățarea, nu efectuează curățarea programată și nu emite alerte vocale. Modul DND este activat implicit între orele 23:00 – 9:00 și poate fi dezactivat în aplicație.

Notă: În modul DND, indicatorul aspiratorului cu mop se va stinge după încărcarea aspiratorului timp de 1 minut.

Curățarea tuturor zonelor

Dacă alegeți să curățați toate zonele atunci când nu este salvată nicio hartă, aspiratorul cu mop va curăța pe rând suprafețe în formă pătrată de 6 × 6 metri. După ce o hartă a fost salvată în aplicație și selectați curățarea tuturor zonelor, aspiratorul cu mop va curăța automat fiecare cameră în funcție de ruta planificată. Și va reveni la suportul de încărcare după finalizarea curățării.

Salvarea hărților

După ce aspiratorul cu mop creează rapid o hartă sau revine la suportul de încărcare pentru a se încărca după finalizarea unei sarcini de curățare, harta actualizată va fi salvată automat în aplicația Mi Home/Xiaomi Home. Odată ce a fost creată o hartă, puteți utiliza aplicația pentru a împărți sau îmbina zone sau pentru a personaliza numele camerelor.

Curățarea marginilor

După ce selectați curățarea marginilor în aplicație, aspiratorul va identifica automat zona ce urmează să fie curățată și curăță și de-a lungul marginilor. După curățare, aspiratorul cu mop va reveni automat la suportul de încărcare pentru a se încărca.

Curățare pe zone

Puteți configura o curățare pe zone în aplicație, iar aspiratorul cu mop va curăța zonele selectate.

Notă: Curățarea pe zone nu poate limita complet aspiratorul cu mop în interiorul zonelor selectate în timpul curățării. Îndepărtați obstacolele din jurul zonelor înainte de curățare pentru cazul în care aspiratorul cu mop iese din zonele selectate.

Curățare într-un punct specific

Puteți utiliza caracteristica de curățare într-un punct specific din aplicație pentru a seta un punct țintă pe hartă. Aspiratorul cu mop va naviga automat la punctul țintă și va curăța o zonă pătrată de 2 × 2 metri cu punctul țintă drept centru.

Curățare programată

Puteți programa orele de curățenie în aplicație. Aspiratorul cu mop va începe automat curățarea la orele programate și va reveni la suportul de încărcare după finalizarea curățării.

Notă: Dacă modul DND este activat, aspiratorul cu mop nu va efectua curățările programate în timpul perioadelor DND.

Pereți virtuali/zone restricționate

Puteți seta pereți virtuali și zone restricționate în aplicație pentru a împiedica aspiratorul cu mop să intre în zone care au nevoie de curățenie.

Notă:

- Înainte de a utiliza această caracteristică, trebuie salvată o hartă în aplicație.
- Mutarea aspiratorului cu mop sau schimbarea semnificativă a aspectului casei dvs. poate invalida hărțile salvate și poate duce la pierderea pereților virtuali și a zonelor restricționate.

Îngrijire și întreținere

Compartimentul pentru praf

1. Deschideți capacul aspiratorului cu mop și apăsați butonul de deschidere a compartimentului pentru praf pentru a scoate compartimentul.

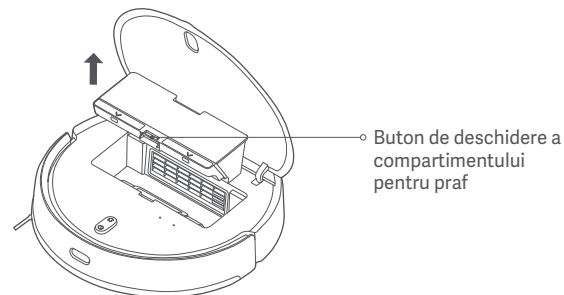

2. Deschideți capacul compartimentului pentru praf și goliți conținutul.

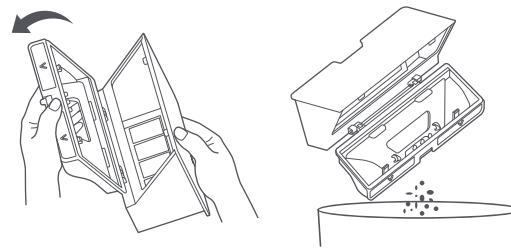

3. Scoateți filtrul și utilizați instrumentul de curățare pentru a curăța compartimentul pentru praf și filtrul, apoi spălați-le cu apă curată. Instalați înapoi compartimentul pentru praf și filtrul după ce le-ați uscat complet.

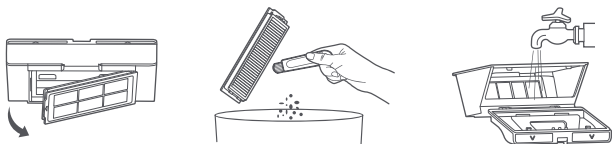

Notă: se recomandă curățarea temeinică a compartimentului pentru praf cel puțin o dată pe săptămână. Asigurați-vă că ați uscat complet compartimentul pentru praf și filtrul înainte de utilizare (uscați-le cel puțin 24 de ore).

Rezervor de apă

Apăsăți simultan și țineți apăstate ambele butoane de deschidere ale rezervorului de apă, apoi glisați-l afară din partea de jos a aspiratorului cu mop, așa cum este ilustrat.

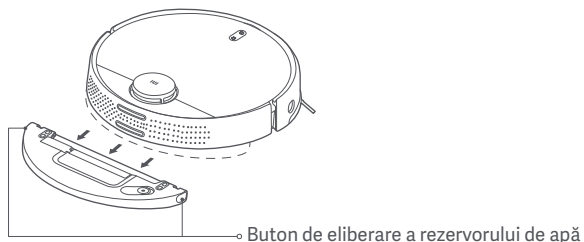

Notă: După ștergerea cu mopul, scoateți imediat rezervorul de apă, goliți apa rămasă și curățați și uscați laveta pentru mop, pentru a elimina mirosul și a preveni formarea mușgaiului.

Perie

1. Întoarceți aspiratorul cu mop și apăsați și țineți apăstate cele două butoane de deschidere pentru a scoate capacul periei.
2. Scoateți peria trăgând în sus.
3. Scoateți bucșa periei.
4. Rotiți suporturile periei până când marcajul de aliniere de pe fiecare suport este aliniat cu marcajul de deblocare, apoi scoateți suporturile periei de pe ambele capete ale acesteia.
5. Utilizați lama instrumentului de curățare pentru a tăia părul încurcat pe perie și curățați bine peria.
6. Reinstalați suporturile periei și bucșa periei.
7. Reinstalați peria și capacul acesteia și apăsați bine capacul periei în poziție.

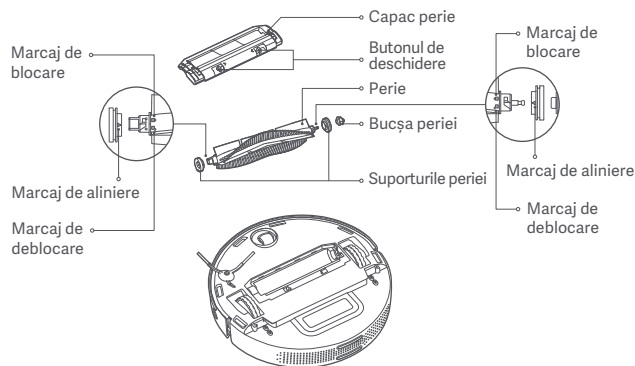

Curățarea periei

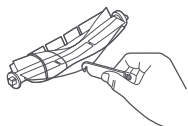

Tăierea părului

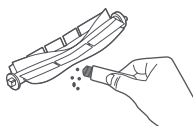

Îndepărtarea murdăriei și a resturilor

Notă: Se recomandă înlocuirea periei la fiecare 6–12 luni pentru un efect optim de curățare.

Perie laterală

1. Răsturnați aspiratorul cu mop și scoateți șurubul care fixează peria laterală în poziție.
2. Scoateți și curățați peria laterală.
3. Reinstalați peria laterală și strângeți șurubul.

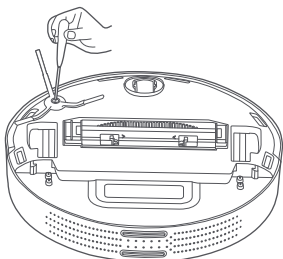

Notă: Se recomandă înlocuirea periei laterale la fiecare 3-6 luni pentru un efect optim de curățare.

Roată oscilantă

1. Răsturnați aspiratorul cu mop și scoateți roata oscilantă trăgând în sus.
2. Curățați părul, murdăria și resturile de pe roata oscilantă.
3. Reinstalați roata oscilantă.

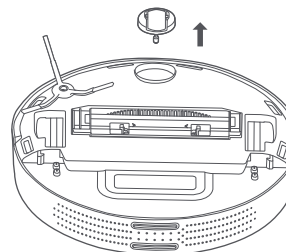

Senzori

Folosiți o lavetă moale și uscată pentru a curăța periodic senzorii de colț și senzorul de margine în infraroșu.

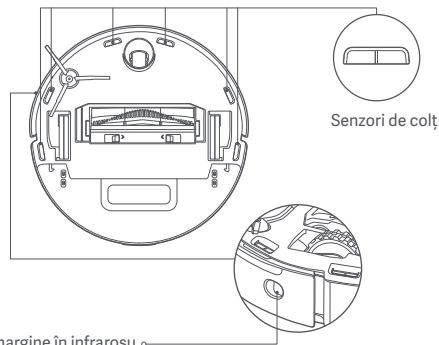

Notă: Nu utilizați substanțe chimice precum detergenți sau spray-uri pentru a curăța senzorii.

Întrebări frecvente

Problemă	Soluție
Aspiratorul cu mop nu poate fi pornit.	Nivelul de încărcare a bateriei este redus. Reîncărcați bateria aspiratorului cu mop și încercați din nou.
Aspiratorul cu mop nu poate începe curățarea.	Nivelul de încărcare a bateriei este redus. Reîncărcați bateria aspiratorului cu mop și încercați din nou.
Aspiratorul cu mop nu se poate întoarce la suport pentru a se încărca.	Există prea multe obstacole în jurul suportului de încărcare. Plasați suportul de încărcare într-o zonă mai deschisă. Aspiratorul cu mop este prea departe de suportul de încărcare. Mutați aspiratorul cu mop mai aproape de suportul de încărcare și încercați din nou.
Aspiratorul cu mop funcționează defectuos.	Oprți aspiratorul cu mop și porniți-l din nou.
Aspiratorul cu mop scoate sunete neobișnuite.	Este posibil să fie prins un obiect străin în perie, în peria laterală sau în roata din stânga/dreapta. Oprți aspiratorul cu mop și îndepărtați toate reziduurile.
Aspiratorul cu mop curăță mai puțin eficient sau lasă praf în urma sa.	Compartimentul pentru praf este plin, goliți conținutul acestuia. Filtrul este blocat, curățați-l. Este prins un obiect străin în perie, curățați-l.
Aspiratorul cu mop este offline.	Semnalul Wi-Fi este slab. Asigurați-vă că aspiratorul cu mop este într-o zonă cu acoperire Wi-Fi bună. Este ceva în neregulă la conexiunea Wi-Fi. Resetați conexiunea Wi-Fi și descărcați cea mai recentă versiune a aplicației și încercați să vă reconectați.

Problemă	Soluție
Aspiratorul cu mop nu poate relua curățarea.	Asigurați-vă că aspiratorul cu mop nu este în modul DND, deoarece acest mod îl va împiedica să reia curățarea. Asigurați-vă că nu utilizați aplicația pentru a trimite aspiratorul cu mop înapoi la suportul de încărcare sau apăsați butonul de andocare sau mutați aspiratorul cu mop înapoi la suportul de încărcare. Aceste operații vor opri aspiratorul cu mop să reia curățarea.
Aspiratorul cu mop nu poate fi încărcat.	Asigurați-vă că există suficient spațiu deschis în jurul suportului de încărcare și contactele sale de încărcare nu conțin praf și alte reziduuri. Temperatura ambiantă este prea scăzută (sub 0°C) sau prea ridicată (peste 35°C).
Aspiratorul cu mop nu efectuează curățarea programată.	Asigurați-vă că aspiratorul cu mop este conectat la rețea, altfel nu se poate sincroniza și nu poate efectua curățările programate. Asigurați-vă că aspiratorul cu mop nu este în modul DND, deoarece acest mod îl va împiedica să efectueze o curățare programată.
Aspiratorul cu mop trece offline în mod repetat.	Asigurați-vă că aspiratorul cu mop este conectat la rețea și rămâne în permanență în raza de acoperire Wi-Fi.
Aspiratorul cu mop nu poate fi conectat la aplicația Mi Home/Xiaomi Home.	Asigurați-vă că suportul de încărcare și aspiratorul cu mop sunt în raza de acoperire Wi-Fi și au un semnal bun. Urmați instrucțiunile din manualul de utilizare pentru a reseta conexiunea Wi-Fi și încercați să reconectați aspiratorul cu mop.

Depanare

Când apare o eroare, veți auzi o avertizare vocală. Căutați în tabel mesajul vocal corespunzător pentru a găsi soluția.

Mesaj de eroare	Soluție
Asigurați-vă că senzorul de distanță cu laser nu este blocat înainte de pornire.	Îndepărtați orice obiecte străine care pot bloca sau obstructiona senzorul de distanță laser sau mutați aspiratorul cu mop într-o locație nouă și porniți-l.
Ștergeți senzorul de înălțime și mutați aspiratorul cu mop în alt loc pentru a-l porni.	Este posibil ca o parte a aspiratorului cu mop să nu fie pe sol. Repoziționați aspiratorul cu mop și reporniți-l. Senzorii de colț ar putea fi murdari, ștergeți-i și încercați din nou.
Îndepărtați orice obiect străin de lângă senzorul de coliziune.	Este posibil ca senzorul de coliziune să fie blocat. Loviți-l ușor de câteva ori pentru a îndepărta orice obiecte străine. Dacă nu cade nimic, mutați aspiratorul cu mop în alt loc și porniți-l.
Mutați aspiratorul cu mop pe o suprafață orizontală pentru a-l porni.	Aspiratorul cu mop este înclinat la pornire. Mutați aspiratorul cu mop pe o suprafață orizontală și reporniți-l. De asemenea, puteți reseta nivelul aspiratorului cu mop în aplicație și îl puteți reporni.
Așezați aspiratorul cu mop pe podea pentru a-l porni.	Este posibil ca o roată să nu fie pe sol. Repoziționați aspiratorul cu mop și porniți-l.
Încercați să îndepărtați obstacolele din jurul aspiratorului cu mop și încercați din nou.	Este posibil ca aspiratorul cu mop să fie prins sau blocat. Îndepărtați orice obstacole din jurul său.

Mesaj de eroare	Soluție
Ștergeți senzorul cu infraroșu de-a lungul muchiei.	Senzorul de margine în infraroșu ar putea fi murdar, ștergeți-l și încercați din nou.
Asigurați-vă că este instalat compartimentul pentru praf.	Instalați compartimentul pentru praf și filtrul și asigurați-vă că sunt fixate în poziție.
Asigurați-vă că este instalat rezervorul de apă.	Instalați rezervorul de apă și asigurați-vă că se fixează în poziție.
Reduceți aspiratorul cu mop pe suport pentru încărcare.	Aspiratorul cu mop nu detectează locația suportului de încărcare. Plasați aspiratorul cu mop înapoi pe suportul de încărcare.
Nivelul bateriei este prea scăzut. Reîncărcați.	Aspiratorul cu mop nu poate porni în mod normal din cauza bateriei descărcate. Plasați aspiratorul cu mop înapoi pe suport pentru încărcare.

Specificații

Aspirator și mop

Nume	Aspirator robot
Model	MJST1SHW
Dimensiuni articol	diametru 353 × 96,5 mm
Putere nominală	35,6 W
Rated Voltage	14,4 V ---
Tensiune nominală	20 V ---
Capacitate baterie	4800 mAh (capacitate teoretică) 5200 mAh (capacitate nominală)
Greutate netă	3,6 kg
Conectivitate wireless	Wi-Fi IEEE 802.11 b/g/n 2,4 GHz
Frecvență de operare:	2412–2472 MHz
Putere maximă la ieșire:	<20 dBm

Suport de încărcare

Model	CDZ1SHW
Nominal de intrare	100–240 V~ 50/60 Hz 0,8 A
Nominal de ieșire	20 V --- 1,8 A
Dimensiuni articol	150 × 80,5 × 101 mm

În condiții normale de utilizare, acest echipament trebuie așezat cu o distanță de cel puțin 20 cm între antenă și corpul utilizatorului.

Informații DEEE



Toate produsele care poartă acest simbol reprezintă deșeuri de echipamente electrice și electronice (DEEE, conform Directivei 2012/19/UE), care nu trebuie amestecate cu deșeuri menajere nesortate. În schimb, trebuie să protejați sănătatea umană și mediul înconjurător prin predarea deșeurilor de echipamente la un punct de colectare desemnat pentru reciclarea deșeurilor de echipamente electrice și electronice, autorizat de către autoritățile guvernamentale sau locale. Casarea și reciclarea corecte contribuie la evitarea potențialelor consecințe negative asupra mediului înconjurător și a sănătății umane. Contactați instalatorul sau autoritățile locale pentru mai multe informații despre localizarea punctelor de colectare, precum și despre clauzele și condițiile acestora.

Versiune manual de utilizare: V1.0

Sikkerhedsanvisninger

Læs denne vejledning omhyggeligt før brug, og opbevar den til senere brug.

Dette produkt er kun beregnet til rengøring af gulve i et hjemmemiljø. Må ikke anvendes udendørs, på andet end gulvoverflader eller i et kommercielt eller industrielt miljø.

Anvendelsesbegrænsninger

- Denne anordning kan bruges af børn fra en alder på 8 år samt af personer med reduceret fysisk, sensoriske eller mentale færdigheder eller mangel på erfaring og viden, hvis det foregår under opsyn, eller de instrueres i brugen af anordningen på en sikker måde og forstår de involverede risici. Børn må ikke lege med apparatet. Rengøring og vedligeholdelse må ikke udføres af børn, medmindre det foregår under opsyn.
- Apparatet må kun bruges med den strømforsyningsenhed, der leveres med apparatet.
- Dette apparat indeholder batterier, der kun må udskiftes af personer uddannet til dette.
- Hold rengøringsbørsten uden for børns rækkevidde.
- Hold hår, løst tøj, fingre og alle dele af kroppen væk fra åbninger og bevægelige dele.
- Anvend ikke robotstøvsuger-moppen til at rengøre brændende substanser.

- Løft ikke støvsugerens op ved at tage fat i dens laserradardæksel.
- Sørg for, at robotstøvsuger-moppen er slukket og at stikket til ladestationen er trukket ud, før apparatet rengøres eller vedligeholdes.
- Denne robotstøvsuger-moppe er kun beregnet til at rengøre gulve i et hjemmemiljø. Maskinen bør ikke bruges udendørs såsom på en åben altan eller på en overflade, der ikke er et gulv som for eksempel en sofa, eller på kommercielle eller industrielle omgivelser.
- Brug ikke robotstøvsuger-moppen på et område, der er ophængt over jordoverfladen, som f.eks. en hems, åben altan eller oven på møbler, medmindre der er en beskyttende barriere.
- Anvend ikke robotstøvsuger-moppen ved en omgivelsestemperatur på over 35 °C eller under 0 °C eller på et gulv med væske eller klistrede substanser.
- Saml eventuelle kabler op fra gulvet, inden robotstøvsuger-moppen anvendes, så den ikke trækker kablerne med sig under rengøringen.
- Saml skrøbelige eller løse genstande op fra gulvet, f.eks. vaser eller plastposer, for at forhindre, at robotstøvsuger-moppen blokeres eller støder ind i dem og forårsager skade.
- Placer ikke børn, kæledyr eller genstande ovenpå robotstøvsuger-moppen, mens den står stille eller bevæger sig.
- Anvend ikke robotstøvsuger-moppen til at rengøre tæppet.
- Lad ikke robotstøvsuger-moppen samle hårde eller skarpe genstande op, såsom byggematerialer, glas eller søm.

- Sprøjt ikke væske ind i robotstøvsuger-moppen (sørg for, at støvkammeret er fuldkommen tørt, inden det monteres igen).
- Anbring ikke robotstøvsuger-moppen på hovedet (laserradarhuset må aldrig røre jorden).
- Brug kun dette produkt som anvist i brugervejledningen. Brugere er ansvarlige for tab eller skader forårsaget af forkert brug af dette produkt.
- Dette produkts laserradar opfylder IEC 60825-1:2014-standarden for klasse 1-laserproduktsikkerhed og producerer ikke laserstråling, der er farlig for menneskekroppen.

Batterier og opladning

- ADVARSEL: Brug ikke et batteri fra en tredjepart. Brug kun med CDZ1SHW ladestation.
- Forsøg ikke selv at reparere eller modificere batteriet eller ladestationen eller skille dem ad.
- Placer ikke ladestationen i nærheden af en varmekilde.
- Brug ikke en våd klud eller våde hænder til at rengøre ladestationens ladecontakter.
- Hvis robotstøvsuger-moppen ikke skal bruges i en længere periode, skal den lades helt op og derefter slukkes og opbevares på et køligt, tørt sted. Genoplad

robotstøvsuger-moppen mindst hver 3. måned for at undgå for stor afladning af batteriet.

- Lithium-ion-batteripakken indeholder substanser, der er farlige for miljøet. Før robotstøvsuger-moppen kasseres, skal batteripakken først fjernes og derefter kasseres eller genanvendes i overensstemmelse med lokal lovgivning og bestemmelserne i det land eller den region, hvor apparatet bruges.
- Når batterierne fjernes fra produktet, er det bedst at bruge batterierne helt op og sørge for, at produktet afbrydes fra strømforsyningen. Afmonter skruen i bunden og fjern derefter dækslet.
- Afbryd batteriklemmerne og fjern derefter batterierne. Undgå at beskadige batterikassen, da det kan resultere i personskade.
- Indlever batterierne hos en professionel genanvendelsesvirksomhed.



Hermed erklærer Xiaomi Communications Co., Ltd., at radioudstyrstypen MJST1SHW overholder direktiv 2014/53/EU. Den fulde tekst af EU-overensstemmelseserklæringen kan findes på følgende adresse:
<http://www.mi.com/global/service/support/declaration.html>

Du finder en detaljeret e-vejledning på www.mi.com/global/service/userguide

Produktoversigt

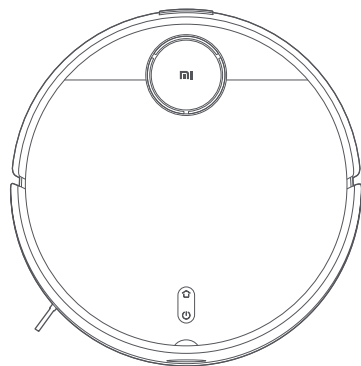

Robotstøvsuger-moppe

Liste over tilbehør

Forudinstalleret tilbehør

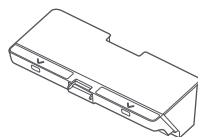

Støvbeholder

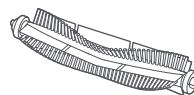

Børste

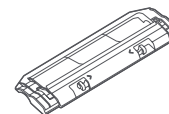

Børstedæksel

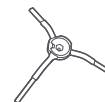

Sidebørste

Andet tilbehør

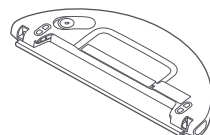

Vandbeholder (Moppepude installeret, til støvsug- og moppetilstand)

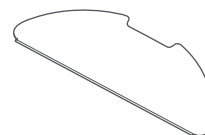

Moppepude (udskiftning)

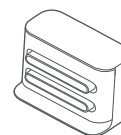

Ladestation

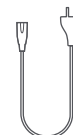

Strømledning



Sidebørste (udskiftning)



Rengøringsværktøj

Bemærk: Illustrationer af produktet, tilbehør og brugergrænsefladen i brugervejledningen er udelukkende vejledende. Det faktiske produkt og de faktiske funktioner kan variere på grund af produktforbedringer.

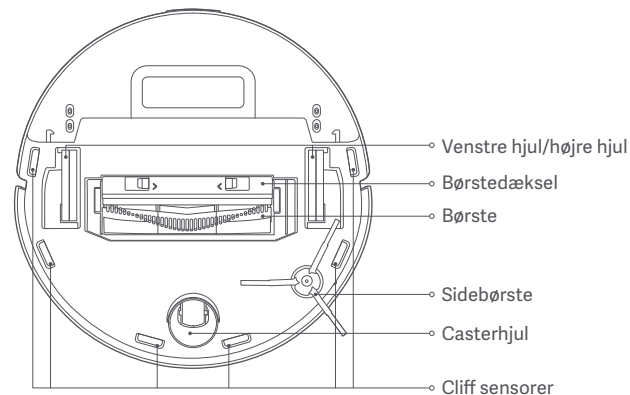
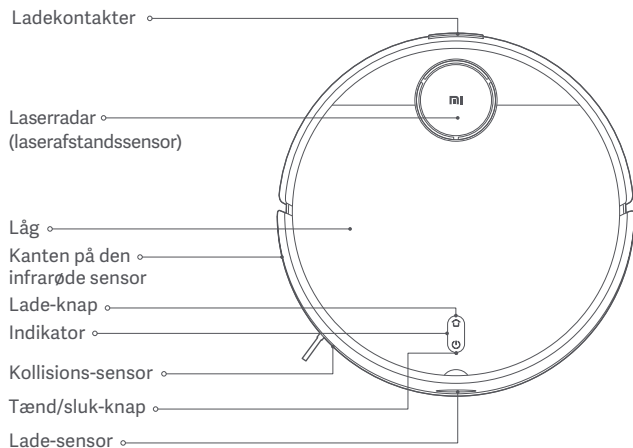

Tænd/sluk-knap

Tænd/sluk: Tryk og hold i 3 sekunder
 Start/Pause: Tryk

Lade-knap

Pause: Tryk, når den fungerer
 Start opladning: Tryk, når den er sat på pause
 Stop opladning: Tryk, når den oplades

Indikatorstatus

Gul	Wi-fi ikke tilsluttet
Ånder gult	Opladning (batteriniveau < 15 %)
Blinker gult	Lavt batteriniveau/Fejl/afventer wi-fi-forbindelse
Hvid	Tændt/Arbejder normalt/Fuldt opladet/wi-fi tilsluttet/Downloader firmware
Blinker hvid	Vender tilbage til ladestationen for at oplade
Ånder hvidt	Opdatering af firmware/ opladning(batteriniveau ≥ 15 %)

Robotstøvsuger-moppe

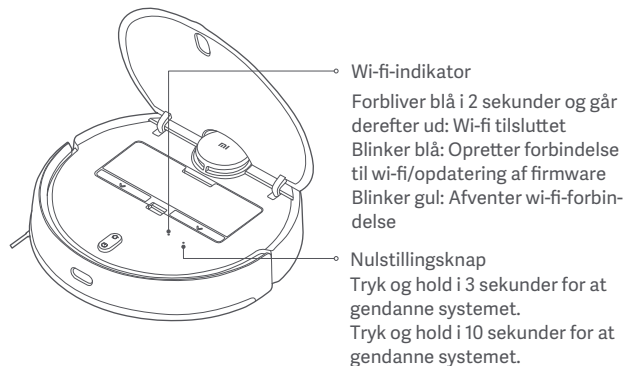

Opladningsstation (placeres mod en væg)

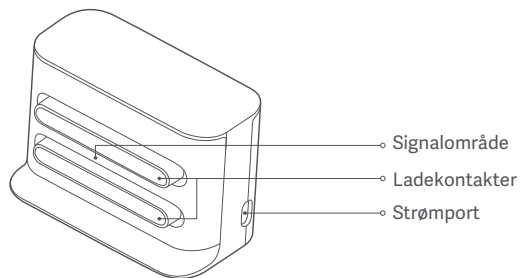

Støvbeholder

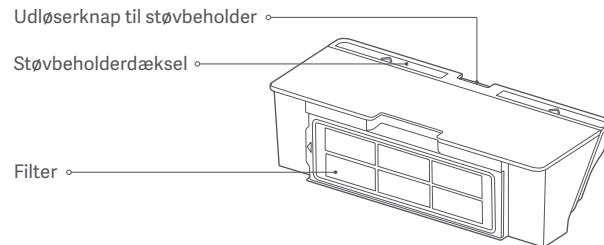

Bemærk: Støvkammeret skal være installeret til både støvsugningstilstand & støvsugnings- og moppetilstand, ellers kan støvsugermoppen ikke tændes.

Vandbeholder (bruges til støvsugnings- & moppetilstand)

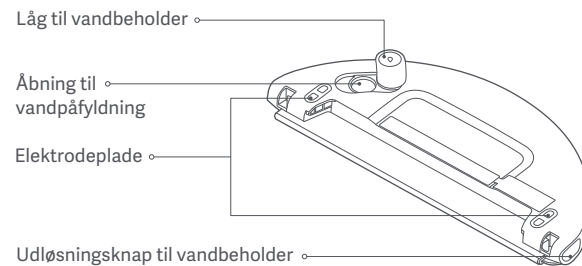

Bemærk: Vandtanken kan indeholde en lille mængde restvand på grund af kvalitetskontrol. Dette er normalt.

Installation

Placering af ladestationen mod en væg og tilslutning til en stikkontakt.

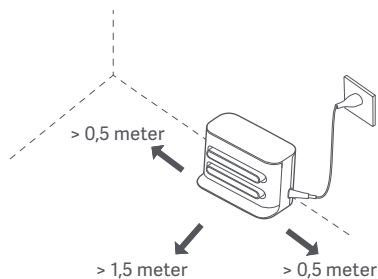

Bemærk:

- Anbring ikke ladestationen i et område med direkte sollys.
- Sørg for, at der er mere end 1,5 meter fri plads foran ladestationen og mere end 0,5 meter på hver side af den.
- Saml løs ledning, så robotstøvsuger-moppen ikke bliver viklet ind i den, hvilket kan flytte eller afbryde ladestationen.

Fjernelse af beskyttelsesstrimlerne

Fjern beskyttelsesstrimlerne fra hver side, før du bruger robotstøvsuger-moppen.

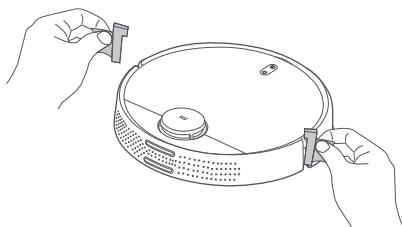

Opladning

Når du bruger robotstøvsuger-moppen for første gang, skal du placere den manuelt mod ladestationen for at oplade den. Sørg for, at opladningskontakterne på både robotstøvsuger-moppen og opladningsstationen er justeret. Under daglig brug kan du direkte trykke på knappen  for at sende robotstøvsuger-moppen til ladestationen for at oplade den.

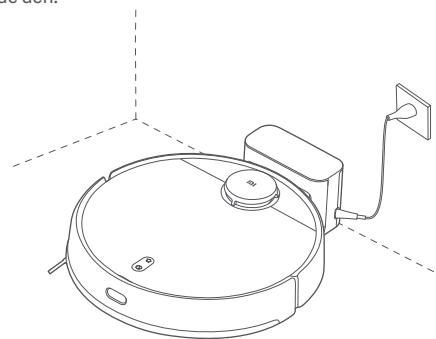

Bemærk:

- Hvis robotstøvsuger-moppen ikke kan tændes på grund af et lavt batteri, skal du lægge den mod ladestationen for at oplade den.
- Robotstøvsuger-moppen tændes automatisk, når den er på opladningsstationen og kan ikke slukkes, mens den oplades.

Installation af tilbehør til den ønskede tilstand

Støvsugningstilstand (monter støvkammeret):

Åbn låget til støvkammeret, og installer støvkammeret i robotstøvsuger-moppen, indtil det låser på plads.

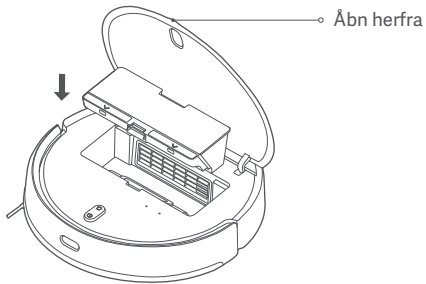

Bemærk: Regelmæssig rengøring af støvkammeret kan forhindre, at der opstår snavs. Ellers risikerer man, at robotstøvsuger-moppens ydeevne reduceres.

Støvsugning- og moppe-tilstand (installer støvkammer, vandbeholder og moppepude):

1. Skub moppepuden langs åbningen på vandbeholderen, og fastgør derefter puden på velcroen.

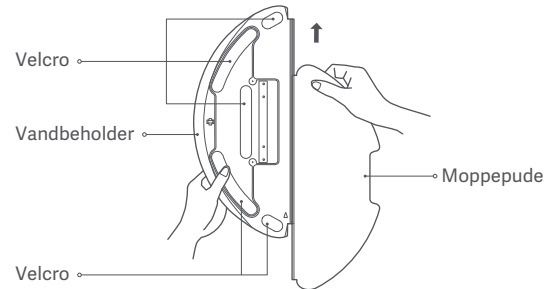

2. Åbn låget til vandbeholderen, fyld beholderen med vand, og sæt derefter låget på igen. Det er strengt forbudt at nedsænke vandbeholderen i vand.

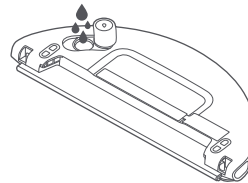

Forsigtig:

- Skyl ikke vandbeholderen eller nedsæk den i vand. For at undgå korrosion og beskadigelse bør man undgå at bruge rengøringsmiddel, desinfektionsmiddel, fast rengøringsmiddel eller andre rengøringsmidler på vandtanken.
- Tilsæt ikke varmt vand til vandbeholderen, da det kan medføre, at den deformeres.

3. For at montere moppepuden, skubbes den ind i bagsiden af robotstøvsuger-moppen, indtil den klikker på plads.

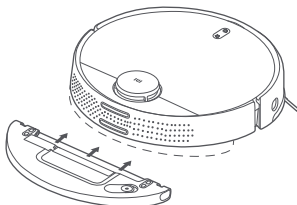

Bemærk:

- Før brug skal vandbeholderens elektrodeplader rengøres med en tør klud.
- Når du mopper, skal du oprette virtuelle vægge eller begrænsede områder til de tæppebelagte områder.
- Sørg for, at vandbeholderen er installeret korrekt, ellers kan støvsugeren dreje i cirkler eller have svært ved at krydse forhindringer.

Tilslutning med Mi Home/Xiaomi Home-appen

Dette produkt fungerer sammen med Mi Home/Xiaomi Home-appen*. Brug Mi Home/Xiaomi Home-appen til at styre din enhed og til at arbejde sammen med andre smart home-enheder.

Scan QR-koden for at downloade og installere appen. Du vil blive videreført til konfigurationssiden, hvis appen allerede er installeret. Eller søg på "Mi Home/Xiaomi Home" i App Store for at downloade og installere appen.



921CF654

Åbn Mi Home/Xiaomi Home-appen, tryk på "+" i øverste højre hjørne, og følg derefter anvisningerne for at tilføje din enhed.

* Appen kaldes Xiaomi Home i Europa (bortset fra Rusland). Appens navn, der vises på din enhed, bør indstilles som standard.

Bemærk:

- Appen skal muligvis opdateres til en nyere version. Følg vejledningerne i forhold til den aktuelle appversion.
- Hvis robotstøvsuger-moppens QR-kode ikke kan scannes, kan du søge efter dens navn for at tilføje den.
- Når du tilslutter robotstøvsuger-moppen til Mi Home/Xiaomi Home-appen ved hjælp af en iOS-enhed, skal du følge instruktionerne i appen for at oprette forbindelse til robotstøvsuger-moppens hotspot "ijai-vacuum-v3_miapXXXX".

Brugsanvisning

Tænder/slukker

Tryk på og hold knappen (⏻) nede i 3 sekunder, indtil indikatoren lyser, og robotstøvsuger-moppen er tændt. Når robotstøvsuger-moppen er på pause eller er i standbyfunktion, tryk på knappen (⏻) i 3 sekunder for at slukke den.

Hurtig kortoprettelse

Når du tænder for robotstøvsuger-moppen for første gang, er der intet kort tilgængeligt i appen. Placer robotstøvsuger-moppen mod ladestationen, og vælg derefter "Hurtig kortoprettelse" i appen. Robotstøvsuger-moppen begynder at oprette et kort uden rengøring, og derefter vender den automatisk tilbage til ladestationen for at udfylde og gemme kortet.

Bemærk: Flyt ikke robotstøvsuger-moppen under kortoprettelsesprocessen, og opbevar den utilgængeligt for børn og kæledyr.

Støvsugning eller støvsugning & mopping

Tænd støvsugeren, og tryk på knappen (⏻). Derefter går robotstøvsuger-moppen automatisk i støvsugningstilstand eller støvsugning- & moppetilstand i henhold til det installerede tilbehør.

Vibrerende moppetilstand

Ved mopping er den vibrerende moppetilstand som standard aktiveret for at forbedre moppe-effekten og kan bedre fjerne vandpletter sammenlignet med standardmoppetilstanden. Denne tilstand kan deaktiveres i appen. Når den er deaktiveret, skifter robotstøvsuger-moppen til standard moppetilstand.

Pause

Når robotstøvsuger-moppen fungerer, skal du trykke på en vilkårlig knap for at sætte den på pause og trykke på knappen (⏻) for at genoptage rengøringen. Tryk på knappen (⏮) for at afslutte den aktuelle rengøringsopgave og sende robotstøvsuger-moppen tilbage til ladestationen.

Dvaletilstand

TRobotstøvsuger-moppen skifter automatisk til dvaletilstand, hvis den ikke fungerer eller betjenes i mere end 5 minutter i ikke-opladingstilstand. Tryk på en vilkårlig knap, eller brug appen til at vække den. Robotstøvsuger-moppen slukkes automatisk, hvis den er i dvaletilstand i mere end 6 timer.

Bemærk: Robotstøvsuger-moppen skifter ikke til dvaletilstand, mens den er i ladestationen.

Påfyldning af vand eller rengøring af moppepuden under rengøring

Hvis du ønsker at tilføje mere vand til vandbeholderen eller rengøre moppepuden under en rengøringsopgave, tryk på hvilken som helst knap for at sætte robotstøvsuger-moppen på pause. Derefter kan du fjerne vandbeholderen for at tilføje vand eller rengøre moppepuden. Når der er blevet påfyldt vand eller moppepuden er blevet rengjort, sæt da moppemodulet i igen og tryk på knappene (⏻) for at genoptage rengøringsopgaven.



Vender tilbage til ladestationen for at oplade

Når robotstøvsuger-moppen er tændt, skal du trykke på knappen (⏮) for at sende robotstøvsuger-moppen til ladestationen for at oplade. Robotstøvsuger-moppen vender automatisk tilbage til ladestationen efter en rengøringsopgave, og indikatoren blinker hvidt. Hvis robotstøvsuger-moppen begynder at løbe tør for batteri under rengøringen, vender den automatisk tilbage til ladestationen for at oplade og genoptage rengøringen, hvor den slap, når først den er fuldt opladet.

Genoptager oprydningen

Robotstøvsuger-moppen har funktionen til at genoptage oprydningen. Hvis Robotstøvsuger-moppen begynder at løbe tør for batteri under en rengøringsopgave, vender den automatisk tilbage til ladestation for at blive opladt. Når robotstøvsuger-moppen er fuldt opladet, genoptager den oprydningen, hvor den slap. Hvis oprydningen afsluttes manuelt, eller hvis du flytter eller betjener robotstøvsuger-moppen, når den oplades eller vender tilbage til ladestationen, genoptages oprydningen ikke.

Nulstil wi-fi

Når du skifter til en ny router eller ændrer din wi-fi-adgangskode, skal du nulstille robotstøvsuger-moppens wi-fi-forbindelse. For at gøre dette skal du tænde for robotstøvsuger-moppen og derefter holde knapperne  og  nede samtidigt i 7 sekunder, indtil du hører en stemme, der siger "Nulstilling af wi-fi-forbindelsen og indstilling af netværkskonfigurationstilstand". Når wi-fi-forbindelsen er nulstillet, kan robotstøvsuger-moppen tilsluttes igen.

Bemærk: Apparatet understøtter kun 2,4 GHz wi-fi-netværk.

Nulstilling/gendannelse af systemet

Sådan nulstilles systemet: Brug en nål til at trykke på nulstillingsknappen og hold den nede i 3 sekunder, indtil du hører en stemme, der siger "System-nulstilling lykkedes". Derefter genstarter robotstøvsuger-moppen automatisk, og indstillingerne såsom planlagt oprydning og wi-fi-forbindelse gendannes til deres oprindelige fabriksindstillinger.

Sådan gendannes systemet til den tidligere firmwareversion: Brug en nål til at trykke på nulstillingsknappen og hold den nede i 10 sekunder, indtil du hører en stemme, der siger "Systemgendannelse lykkedes". Derefter genstarter robotstøvsuger-moppen automatisk, og indstillingerne såsom planlagt oprydning og wi-fi-forbindelse gendannes til deres oprindelige fabriksindstillinger.

Bemærk: Efter nulstilling eller gendannelse af systemet skal robotstøvsuger-moppen forbindes igen til appen, og de relevante indstillinger i appen ryddes.

Valg af tilstande/vandstand

Du kan vælge forskellige tilstande og vandniveauer i Mi Home/Xiaomi Home-appen.

Forstyr ikke (DND) tilstand:

I DND-tilstand genoptager (DND) mode ikke oprydningen, udfører planlagt oprydning eller udsender stemmeadvarsler. DND-tilstand er aktiveret som standard fra kl. 23.00. til 9.00 og kan deaktiveres i appen.

Bemærk: I DND-tilstand slukkes robotstøvsuger-moppens indikator, når robotstøvsuger-moppen er opladet i 1 minut.

Oprydning af alle områder

Hvis du vælger at rydde op i alle områder, når der ikke gemmes et kort, renser robotstøvsuger-moppen firkantede områder på 6 × 6 meter en efter en. Når et kort er gemt i appen, og du vælger at rydde op i alle områder, renser robotstøvsuger-moppen automatisk hvert værelse i henhold til den planlagte rute. Og den vender tilbage til ladestationen, når rengøringen er afsluttet.

Gemme kort

Når robotstøvsuger-moppen hurtigt opretter et kort eller vender tilbage til opladestationen for at oplade efter afslutning af en rengøringsopgave, gemmes det opdaterede kort automatisk i Mi Home/Xiaomi Home-appen. Når et kort er oprettet, kan du bruge appen til at opdele eller flette områder eller tilpasse værelsesnavne.

Kantoprydning

Når du har valgt kantoprydning i appen, identificerer robotstøvsuger-moppen automatisk det område, der skal rengøres, og rengør langs kanterne. Efter rengøringen vender robotstøvsuger-moppen automatisk tilbage til ladestationen for at oplade.

Oprydning med zoneinddeling

Du kan oprette en zoneret oprydning i appen, og robotstøvsuger-moppen renser de områder, du vælger.

Bemærk: Zoneret oprydning kan ikke holde robotstøvsuger-moppen fuldkommen inden for de valgte områder under rengøring. Fjern eventuelle forhindringer omkring områderne inden rengøring, hvis robotstøvsuger-moppen går ud af de valgte områder.

Rengør der

Du kan bruge den gør rent der-funktion i appen til at indstille et målpunkt på kortet. Robotstøvsuger-moppen navigerer automatisk til målpunktet og renser et firkantet område på 2 × 2 meter med målpunktet som centrum.

Planlagt oprydning

Du kan planlægge rengøringstid i-appen. Robotstøvsuger-moppen begynder automatisk at gøre rent på det planlagte tidspunkt og vender tilbage til ladestationen for at lade op, når rengøringen er afsluttet.

Bemærk: Hvis DND-tilstand er aktiveret, vil robotstøvsuger-moppen ikke udføre de planlagte oprydninger indenfor forstyr ikke perioderne.

Virtuelle vægge/begrænsede områder

Du kan oprette virtuelle vægge og begrænsede områder i appen for at forhindre, at robotstøvsuger-moppen kommer ind i de områder, der ikke behøver at blive renset.

Bemærk:

- Inden du bruger denne funktion, skal der gemmes et kort i appen.
- Hvis du flytter robotstøvsuger-moppen eller ændrer layoutet på dit hjem markant, kan de gemte kort ugyldiggøres og de virtuelle vægge og begrænsede områder gå tabt.

Pleje og vedligeholdelse

Støvbeholder

1. Åbn låget til robotstøvsuger-moppen, og tryk på udløserknappen for støvkammeret for at fjerne støvkammeret.

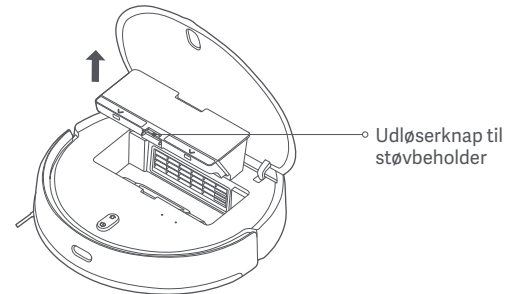

2. Åbn støvkammer dækslet, og tøm indholdet.

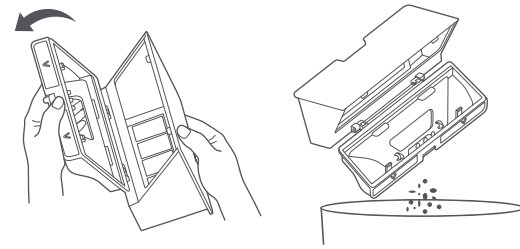

3. Fjern filteret, og brug rengøringsværktøjet til at rengøre støvkammeret og filteret og vask dem derefter med rent vand. Installer støvkammeret og filteret efter tørring af dem.

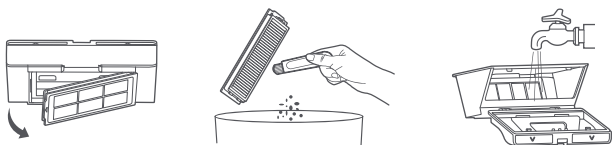

Bemærk: Det anbefales at rengøre støvkammeret mindst en gang om ugen. Sørg for at tørre støvkammeret og filteret helt inden brug (tør dem i mindst 24 timer).

Vandbeholder

Tryk og hold begge udløserknapper på vandbeholderen nede, og skub den derefter ud fra bunden af robotstøvsuger-moppen som vist.

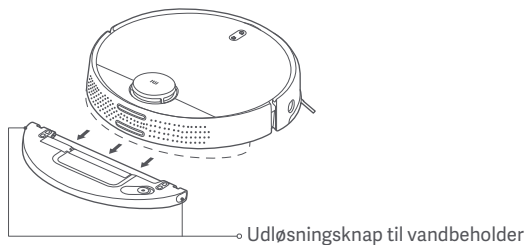

Bemærk: Efter gulvask skal vandbeholderen straks fjernes, resterende vand skal tømmes ud, og moppepuden skal rengøres og tørres for at forhindre lugtgener og mug.

Børste

1. Vend robotstøvsuger-moppen og tryk på og hold de to udløserknapper nede for at fjerne børstedækslet.
2. Fjern børsten opad.
3. Træk børstehylsteret ud.
4. Drej børsteholderne, indtil justeringsmærket på hver holder er justeret med oplåsningsmærket, og fjern derefter børsteholderne fra begge ender af børsten.
5. Brug bladet på rengøringsværktøjet til at klippe håret, der er viklet ind på børsten, og rengør børsten grundigt.
6. Geninstaller børsteholderne og børstehylsteret.
7. Geninstaller børsten og børstedækslet, og tryk børstedækslet godt på plads.

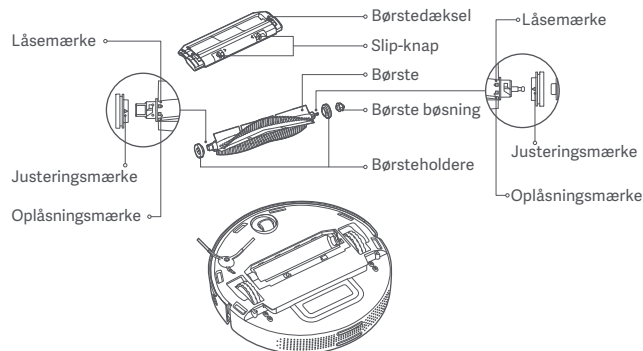

Rengøring af børsten

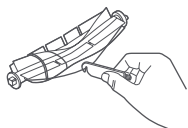

Klippe hår

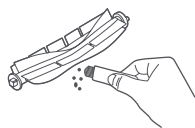

Fjern snavs og fremmedlegemer

Bemærk: Det anbefales at udskifte børsten hver 6–12 måneder for en optimal rengøringseffekt.

Sidebørste

1. Vip robotstøvsuger-moppen over og fjern skruen, der fastgør sidebørsten på plads.
2. Fjern og rengør sidebørsten.
3. Geninstaller sidebørsten, og stram skruen.

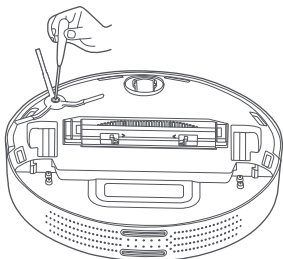

Bemærk: Det anbefales at udskifte sidebørsten hver 3.–6. måned for at opnå en optimal rengøringseffekt.

Casterhjul

1. Vend robotstøvsuger-moppen rundt og fjern casterhjulet ved at trække opad.
2. Rengør hår, snavs og fremmedlegemer fra hjulet.
3. Geninstaller casterhjulet.

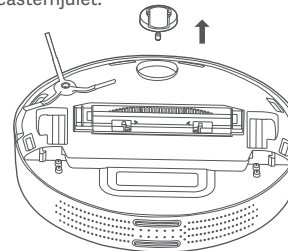

Sensorer

Brug en blød, tør klud med mellemrum for at rense cliff-sensorer og kanten på den infrarøde sensor.

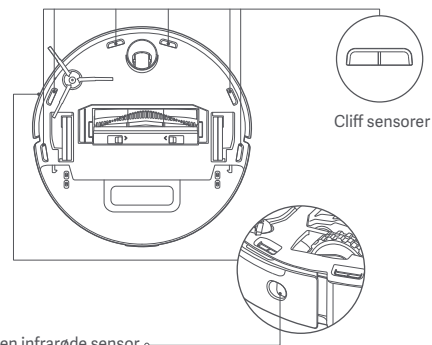

Kanten på den infrarøde sensor

Bemærk: Brug ikke kemikalier såsom rengøringsmidler eller spray til at rengøre sensorerne.

Ofte stillede spørgsmål

Problem	Løsning
Robotstøvsuger-moppen kan ikke tændes.	Batteriniveauet er lavt. Genoplad robotstøvsuger-moppen, og prøv igen.
Robotstøvsuger-moppen kan ikke begynde at rengøre.	Batteriniveauet er lavt. Genoplad robotstøvsuger-moppen, og prøv igen.
Robotstøvsuger-moppen kan ikke vende tilbage til ladestationen for at oplade.	Der er for mange forhindringer omkring ladestationen. Anbring ladestationen i et mere åbent område. Robotstøvsuger-moppen er for langt væk fra ladestationen. Flyt den tættere på ladestationen, og prøv igen.
Robotstøvsuger-moppen fungerer ikke korrekt.	Sluk for robotstøvsuger-moppen og derefter tænd den igen.
Robotstøvsuger-moppen afgiver usædvanlige lyde.	Der kan sidde et fremmedlegeme fast i børsten, sidebørsten eller i det venstre/højre hjul. Sluk for robotstøvsuger-moppen og fjern eventuelle fremmedlegemer.
Robotstøvsuger-moppen rengør mindre effektivt eller efterlader støv.	Støvkammeret er fyldt. Indholdet tømmes. Filteret er blokeret. Rengør det. En fremmed genstand er fanget i børsten. Rengør den.
Robotstøvsuger-moppen er offline.	Wi-fi-signalet er svagt. Sørg for, at robotstøvsuger-moppen er placeret i et område med god wi-fi-dækning. Der er noget galt med wi-fi-forbindelsen. Nulstil Wi-Fi og download den nyeste version af appen, og prøv at oprette forbindelse igen.

Problem	Løsning
Robotstøvsuger-moppen kan ikke genoptage oprydningen.	Sørg for, at Robotstøvsuger-moppen ikke er i DND-tilstand, da denne tilstand forhindrer den i at genoptage rengøringen. Sørg for, at du ikke bruger appen til at sende robotstøvsuger-moppen tilbage til ladestationen, eller tryk på lade-knappen, eller flyt robotstøvsuger-moppen tilbage til ladestationen. Disse operationer forhindrer robotstøvsuger-moppen i at genoptage oprydningen.
Robotstøvsuger-moppen kan ikke oplades.	Sørg for, at der er tilstrækkelig åben plads omkring ladestationen, og dens opladningskontakter er fri for støv og andet snavs. Omgivelsestemperaturen er for lav (under 0 °C) eller for høj (over 35 °C).
Robotstøvsuger-moppen udfører ikke den planlagte oprydning.	Sørg for, at robotstøvsuger-moppen er tilsluttet netværket, ellers kan den ikke synkronisere tiden og udføre de planlagte oprydninger. Sørg for, at robotstøvsuger-moppen ikke er i DND-tilstand, da denne tilstand forhindrer den i at udføre en planlagt oprydning.
Robotstøvsuger-moppen fortsætter offline.	Sørg for, at robotstøvsuger-moppen er tilsluttet netværket og altid er inden for rækkevidde af wi-fi.
Robotstøvsuger-moppen kan ikke forbindes til Mi Home/Xiaomi Home appen.	Sørg for, at ladestationen og robotstøvsuger-moppen er inden for wi-fi-området og har et godt signal. Følg instruktionerne i brugervejledningen for at nulstille wi-fi-forbindelsen og prøv at tilslutte robotstøvsuger-moppen igen.

Fejlsøgning

Hvis der opstår en fejl, vil du høre en stemmeadvarsel. Se den tilsvarende stemmemeddelelse i tabellen for at finde en løsning.

Fejl besked	Løsning
Sørg for, at laserafstandssensoren ikke er blokeret, før du starter.	Ryd eventuelle fremmedlegemer, der kan blokere eller stå i vejen for laserafstandssensoren, eller flyt robotstøvsuger-moppen til et nyt sted for at starte.
Tør cliffsensoren af, og flyt robotstøvsuger-moppen til et nyt sted for at starte.	En del af robotstøvsuger-moppen kan være på jorden, placer robotstøvsuger-moppen igen og genstart den. Cliffsensorerne kan være snavsede, tør dem af og prøv igen.
Fjern eventuelle fremmedlegemer fra kollisionssensoren.	Kollisionssensoren kan sidde fast. Tryk let på den flere gange for at fjerne eventuelle fremmedlegemer. Hvis intet falder ud, skal du flytte robotstøvsuger-moppen til et andet sted for at starte.
Flyt robotstøvsuger-moppen til en plan overflade for at starte.	Robotstøvsuger-moppen vippes ved opstart. Flyt robotstøvsuger-moppen til en jævn overflade og genaktiver den. Du kan også nulstille niveauet for robotstøvsuger-moppen i appen og derefter genstarte den.
Placer robotstøvsuger-moppen på gulvet for at starte.	Et hjul rører ikke jorden. Flyt robotstøvsuger-moppen igen, og start den.
Fjern eventuelle forhindringer omkring robotstøvsuger-moppen, og prøv igen.	Robotstøvsuger-moppen kan sidde fast. Fjern forhindringer omkring den.

Fejl besked	Løsning
Tør den infrarøde sensor langs kanten af.	Kanten på den infrarøde sensor kan være snavsset, tør den af og prøv igen.
Sørg for, at støvbeholderen er installeret.	Installer støvkammeret og filteret, og sørg for at de er fastgjort på plads.
Sørg for, at vandbeholderen er installeret.	Installer vandbeholderen, og sørg for, at den klikker på plads.
Sæt robotstøvsuger-moppen tilbage til ladestationen for at lade.	Robotstøvsuger-moppen kan ikke mærke ladestationens placering. Placer robotstøvsuger-moppen på ladestationen.
Batteriniveauet er for lavt, sæt robotstøvsuger-moppen til opladning.	Robotstøvsuger-moppen kan ikke tændes normalt på grund af et lavt batteriniveau. Kom robotstøvsuger-moppen tilbage til ladestationen.

Specifikationer

Robotstøvsuger-moppe

Navn	Robotstøvsuger
Model	MJST1SHW
Varemål	φ 353 × 96,5 mm
Nominel effekt	35,6 W
Nominel spænding	14,4 V ---
Opladningsspænding	20 V ---
Batterikapacitet	4800 mAh (fastsat kapacitet) 5200 mAh (nominel kapacitet)
Nettovægt	3,6 kg
Trådløs forbindelse	Wi-Fi IEEE 802.11 b/g/n 2,4 GHz
Driftsfrekvens	2412–2472 MHz
Maksimal udgangsstrøm	<20 dBm

Ladestation

Model	CDZ1SHW
Nominelt forbrug	100–240 V~ 50/60 Hz 0,8 A
Nominel effekt	20 V --- 1,8 A
Varemål	150 × 80,5 × 101 mm

Under normale betingelser skal dette udstyr holdes på en separationsafstand på mindst 20 cm mellem antennen og brugerens krop.

WEEE-oplysninger



Ethvert produkt, der bærer dette symbol, er affald af elektrisk og elektronisk udstyr (WEEE som i direktiv 2012/19/EU), som ikke må blandes med usorteret husholdningsaffald. I stedet skal du beskytte den menneskelige sundhed og miljøet ved at overgive dit affaldsudstyr til et dertil beregnet indsamlingsspunkt til genanvendelse af affald af elektrisk og elektronisk udstyr, som er udnævnt af de nationale eller lokale myndigheder. Korrekt bortskaffelse og genanvendelse vil bidrage til at forhindre potentielt negative konsekvenser for miljøet og den menneskelige sundhed. Kontakt installatøren eller de lokale myndigheder for at få flere oplysninger om lokationen samt vilkårene og betingelserne for sådanne.

Version af brugervejledning: V1.0

Säkerhetsinstruktioner

Läs igenom användarmanualen noggrant innan användning och bevara den för framtida användning.

Denna produkt är endast avsedd för golvrengöring i hemmiljö. Använd den inte utomhus, på ytor som inte är golv eller i kommersiella eller industriella miljöer.

Användarrestriktioner

- Den här apparaten kan användas av barn som är åtta år eller äldre och av personer med fysiska, sensoriska eller mentala funktionsnedsättningar eller bristande erfarenhet och kunskap, under tillsyn eller i de fall de har fått instruktioner om hur apparaten kan användas på ett säkert sätt och förstår riskerna. Barn ska inte leka med apparaten. Rengöring och användarunderhåll får inte utföras av barn utan tillsyn.
- Apparaten ska endast användas med strömförsörjningsenheten som medföljer apparaten.
- Apparaten innehåller batterier som endast får bytas av experter.
- Förvara rengöringsborsten utom räckhåll för barn.
- Ha inte hår, löst sittande kläder, fingrar och rörliga delar på kroppen i närheten av öppningar och rörliga delar.
- Använd inte robotdammsugaren för att plocka upp brinnande ämnen.

- Lyft inte robotdammsugaren i locket med laserradar.
- Se till att robotdammsugaren är avstängd och att laddningsdockan är urkopplad innan du rengör eller utför underhåll.
- Denna robotdammsugare är enbart avsedd att rengöra golv i en hemmiljö. Använd inte utomhus på en öppen balkong eller på någon annan typ av yta som en soffa eller i en kommersiell eller industrimiljö.
- Använd inte robotdammsugaren på en plats upphöjd över marken, som ett loft, öppen balkong eller ovanpå möbler utan ett skyddsräcke.
- Använd inte robotdammsugaren vid en omgivningstemperatur över 35°C eller under 0 °C eller på ett golv med vätskor eller klibbiga ämnen.
- Ta upp eventuella kablar från golvet innan du använder robotdammsugaren för att förhindra att den drar runt dem under rengöringen.
- Ta upp ömtåliga eller lösa föremål från golvet, exempelvis vaser eller plastpåsar, för att inte robotdammsugaren ska hindras eller att den ska köra på dem och orsaka skada.
- Placera inte barn, husdjur eller föremål ovanpå robotdammsugaren, oavsett om den är stillastående eller rör sig.
- Använd inte robotdammsugaren för att rengöra mattor.
- Låt inte robotdammsugaren samla upp hårda eller vassa föremål som byggnadsmaterial, glas eller spik.
- Spruta inte vätska i robotdammsugaren (kontrollera att dammbehållaren är riktigt torr innan den sätts tillbaka).

- Placera inte robotdammsugaren upp och ned (höljet på laserradarn ska aldrig vidröra golvet).
- Använd produkten enbart i enlighet med anvisningarna i bruksanvisningen. Användare är ansvariga för förlust eller skada som uppstår på grund av felaktig användning av denna produkt.
- Laserradarn i denna produkt är klassificerad som en laserprodukt av klass 1 enligt IEC 60825-1:2014, och producerar ingen laserstrålning som är skadlig för människokroppen.

Batterier och laddning

- **WARNING!** Använd inte batterier från tredje part. Använd endast laddningsstationen CDZ1SHW.
- Försök inte ta isär, reparera eller modifiera batteriet eller laddningsdockan på egen hand.
- Placera inte laddningsstationen nära en värmekälla.
- Använd inte en våt trasa eller våta händer för att torka eller rengöra dockans laddningskontakter.
- Om vakuummoppen inte kommer att användas under en längre tid, ladda den helt, stäng sedan av den och förvara den på en sval, torr plats. Ladda vakuummoppen minst en gång var tredje månad för att undvika att batteriet

laddas ur för mycket.

- Litiumjonbatteripaketet innehåller ämnen som är skadliga för miljön. Innan du kasserar vakuummoppen ska du först ta bort batteripaketet och sedan kasta det eller återvinna det i enlighet med lokala lagar och regler i det land eller den region det används i.
- När du tar bort batterierna från produkten är det lämpligt att köra slut på batterierna och se till att din produkt är fränkopplad från strömmen. Ta bort skruven på botten och ta sedan bort locket.
- Koppla ur batterikontakten och ta sedan ut batterierna. Skada inte batterifacket för att undvika risk för personskador.
- Lämna in batterierna till en professionell återvinningsorganisation.



Härmed intygar, Xiaomi Communications Co., Ltd. att radioutrustningstypen MJST1SHW överensstämmer med direktivet 2014/53/EU. Den fullständiga texten till EU-försäkran om överensstämmelse finns på följande Internetadress:
<http://www.mi.com/global/service/support/declaration.html>

För en detaljerad e-manual, gå till www.mi.com/global/service/userguide

Produktöversikt

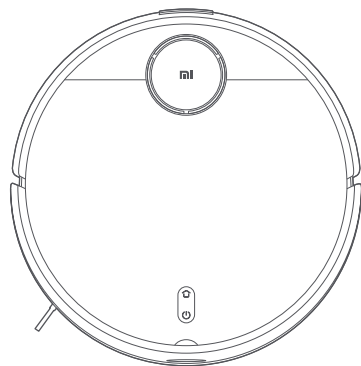

Robotdammsugare med mopp

Lista över tillbehör

Förinstallerade tillbehör

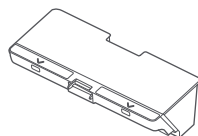

Dammbehållare

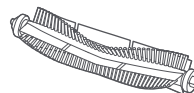

Borste

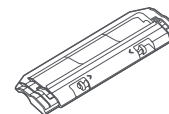

Borsthölje

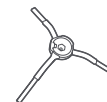

Sidoborste

Andra tillbehör

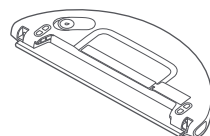

Vattentank (moppdyna monterad, för dammsugnings- och moppläge)

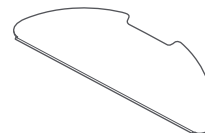

Moppdyna (reserv)

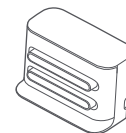

Laddningsdocka

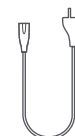

Strömkabel (reserv)

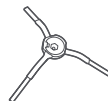

Sidoborste (reserv)



Rengöringsverktyg (reserv)

Anteckning: Illustrationerna av produkten, tillbehören och användargränssnittet i användarmanualen är endast avsedda som referens. Den faktiska produkten och dess funktioner kan variera på grund av produktförbättringar.

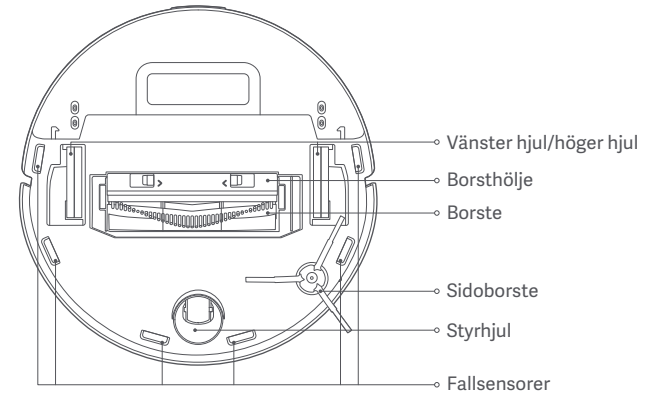
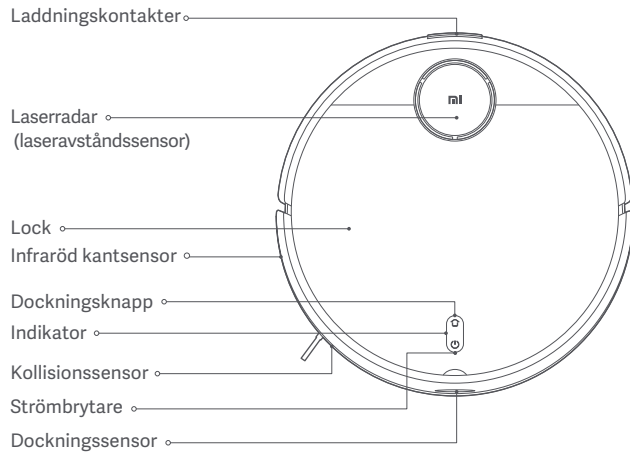

⏻ Strömbrytare

Starta/stäng av: Tryck och håll in i tre sekunder

Starta/Pausa: Tryck

🏠 Dockningsknapp

Paus: Tryck när den är igång

Starta dockning: Tryck när den är pausad

Stoppa dockning: Tryck när den dockar

Statusindikator

Gul	Wi-Fi inte ansluten
Pulserande gul	Laddar (batterinivå < 15%)
Blinkande gul	Lågt batteri/Fel/Väntar på Wi-Fi-anslutning
Vit	På/Fungerar normalt/Fulladdad/Wi-Fi ansluten/Hämtar fast programvara
Blinkande vit	Återgår till dockan för laddning
Pulserande vit	Uppdaterar fast programvara/Laddar (batterinivå ≥ 15%)

Robotdammsugare med mopp

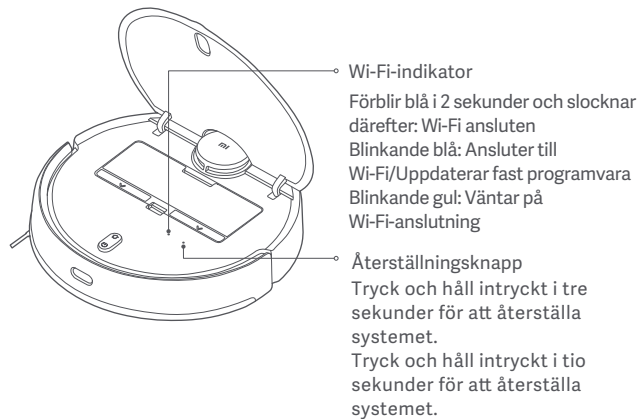

Laddningsdocka (Placera mot en vägg)

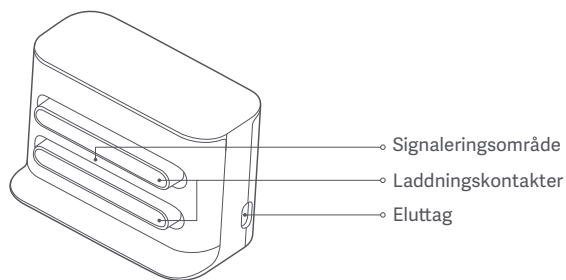

Dammbehållare

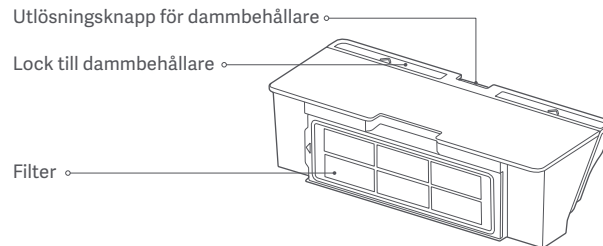

OBS! Dammbehållaren måste installeras för både dammsuga- och moppläge, annars går det inte att starta robotdammsugaren.

Vattentank (används för dammsugnings- och moppläge)

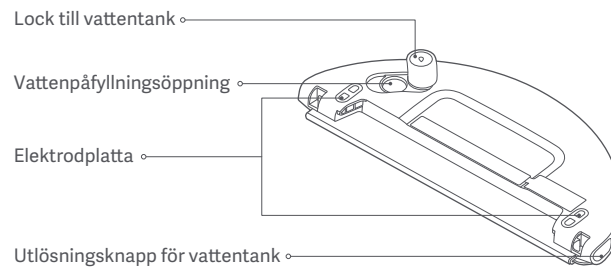

OBS! Vattentanken kan innehålla en mindre mängd kvarvarande vatten från kvalitetskontrollen. Detta är normalt.

Installation

Placera laddningsdockan mot en vägg och anslut den till ett eluttag

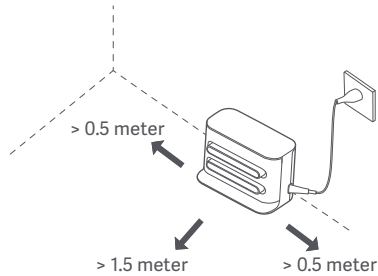

OBS!

- Placera inte laddningsdockan på en plats med direkt solljus.
- Se till att det är minst 1.5 meter fritt utrymme framför laddningsdockan, och minst 0.5 meter på vardera sidan.
- Plocka undan lösa sladdar för att förhindra att robotdammsugaren trasslar in sig, vilket oavsiktligt kan flytta laddningsdockan eller dra ur dess kontakt.

Ta bort skyddsremssorna

Innan du använder robotdammsugarens mopp, ska skyddsremssorna tas bort från vardera sidan.

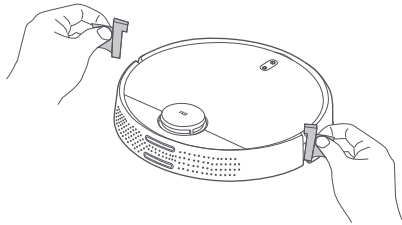

Laddning

När man använder robotdammsugarens mopp för första gången, ska den placeras manuellt mot laddningsdockan för att laddas. Se till att laddningskontaktarna på robotdammsugaren respektive laddningsdockan är mitt för varandra. Vid daglig användning kan du trycka på knappen  direkt för att skicka robotdammsugaren till laddningsdockan för att ladda.

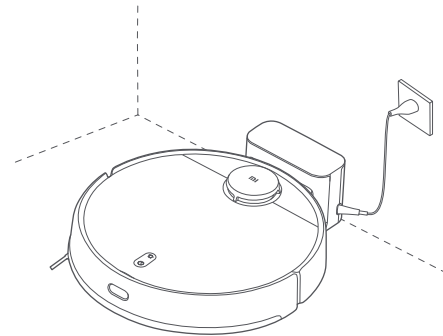

OBS!

- Om det inte går att starta robotdammsugaren på grund av att batteriet är lågt, ska du sätta den mot laddningsdockan för att laddas.
- Robotdammsugaren startar automatiskt när den är på laddningsdockan, och kan inte stängas av medan den laddar.

Montera tillbehör för önskat läge

Dammsugningsläge (installera dammbehållare):

Öppna robotdammsugarens lock och sätt i dammbehållaren tills den låses på plats.

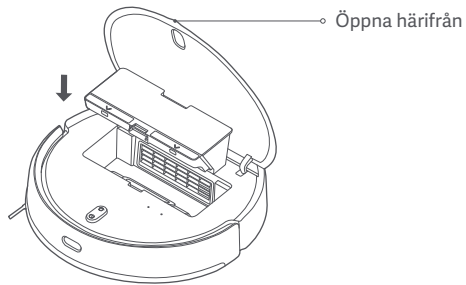

OBS! Genom att rengöra dammbehållaren regelbundet, kan hindra att det samlas smuts. I annat fall kan robotdammsugarens prestanda försämrans.

Dammsugnings- och moppläge (sätt i dammbehållare, vattentank och moppdyna):

1. Skjut in moppdynan i spåret på vattentanken, och fäst därefter dynan ordentligt på kardborrbandet.

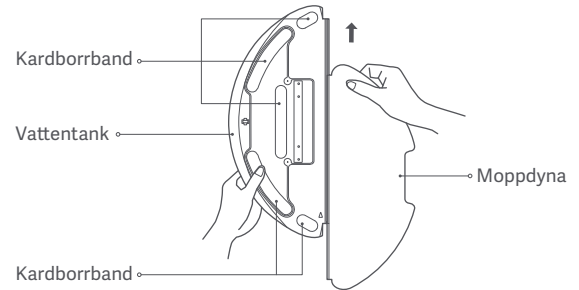

2. Öppna vattenbehållarens lock, fyll tanken med vatten och sätt sedan på locket igen. Det är strängt förbjudet att sänka ner vattenbehållaren i vatten.

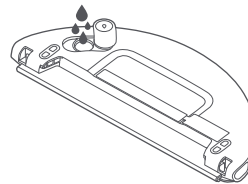

Försiktighet!

- Vattentanken ska inte sköljas eller doppas ned i vatten. Använd inte rengöringsmedel, desinfektionsmedel, fasta rengöringsmedel eller andra rengöringsprodukter på vattentanken för att undvika korrosion och skador.
- Tillsätt inte hett vatten i vattentanken, eftersom det kan orsaka att den deformeras.

3. Skjut in vattentanken horisontellt i robotdammsugarens underdel tills den klickar på plats.

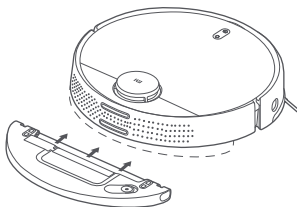

OBS!

- Torka av vattenbehållarens elektrodplattor med en torr trasa innan du använder den.
- Ställ in virtuella väggar eller begränsade områden för områden med mattor.
- Kontrollera att vattentanken är rätt isatt, för att inte robotdammsugarens ska snurra i cirklar eller ha svårt att ta sig förbi hinder.

Ansluta med Mi Home-/Xiaomi Home-appen

Denna produkt fungerar med Mi Home-/Xiaomi Home-appen*. Använd Mi Home-/Xiaomi Home-appen för att styra din enhet och interagera med andra smarta hemenheter.

Skanna QR-koden för att ladda ned och installera appen. Du kommer att skickas till anslutnings inställningssida om appen redan finns installerad. Eller sök efter "Mi Home/Xiaomi Home" i app store för att ladda ned och installera den den.

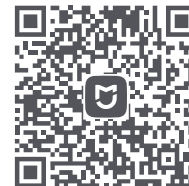

921CF654

Öppna Mi Home-/Xiaomi Home-appen, tryck på "+" i det övre högre hörnet och följ sedan anvisningarna för att lägga till din enhet.



* Denna app kallas Xiaomi Home-appen i Europa (förutom Ryssland). Namnet på appen som visas i din enhet bör användas som standard.

Observera:

- Versionen av appen kan ha uppdaterats. Följ instruktionerna baserat på den aktuella appversionen.
- Om den inte går att skanna robotdammsugarens QR-kod, kan du söka upp namnet och lägga till den.
- När robotdammsugaren ansluts till Mi Home-/Xiaomi Home-appen med en iOS-enhet, följ instruktionerna i appen för att ansluta till robotdammsugarens surfzon "ijai-vacuum-v3_miapXXXX".

Så använder du

Starta/stäng av

Tryck på knappen  och håll intryckt i 3 sekunder tills indikatorerna tänds, och robotdammsugaren startar. När robotdammsugaren är pausad, håll ned knappen  i 3 sekunder för att stänga av den.

Snabbskapa karta

När man startar robotdammsugaren för första gången, finns ingen karta tillgänglig i appen. Placera robotdammsugaren mot laddningsdockan, och välj "Quick map creation" (Snabbskapa karta) i appen. Robotdammsugaren börjar skapa en karta utan att städa, och därefter återgår den automatiskt till laddningsdockan för att avsluta och spara kartan.

OBS! Flytta inte robotdammsugaren under proceduren med att skapa kartan, och låt inte barn och husdjur vistas i närheten.



Dammsuga eller dammsuga och moppa

Starta robotdammsugaren, och tryck på knappen . Då kommer robotdammsugaren automatiskt att starta dammsugningsläget eller dammsugning och mopning, beroende på de monterade tillbehören.

Vibrerande mopningsläge

Under mopning aktiveras det vibrerande mopningsläget som standard, för att förbättra mopningseffekten. Det kan lättare avlägsna vattenfläckar jämfört med standardmopning. Läget kan inaktiveras i appen. När det inaktiverats övergår robotdammsugaren till standardläget.

Pausa

När robotdammsugaren är igång, tryck på någon av knapparna för att pausa den, och tryck på knappen  för att återuppta städningen. Tryck på knappen  för att avsluta den pågående städningen och skicka tillbaka robotdammsugarens till laddningsdockan.

Strömsparläge

Robotdammsugaren går automatiskt in i strömsparläge om den inte arbetar eller används på minst fem minuter i läge utan laddning. Tryck på någon av knapparna eller använd appen för att väcka den. Robotdammsugaren stängs automatiskt av om den är i strömsparläge i mer än sex timar.

OBS! Robotdammsugaren övergår inte till strömsparläge så länge den är på laddningsdockan.

Tillsätta vatten eller rengöra moppdynan under rengöring

Om du behöver tillsätta mer vatten till robotdammsugaren eller rengöra moppdynan under en städning, tryck på någon av knapparna för att pausa robotdammsugaren. Då kan du ta ut vattentanken för att tillsätta vatten eller rengöra moppdynan. När vattnets har fyllts på eller rengöringsdynan är rengjord, sätt tillbaka vattentanken och moppdynan, och tryck sedan på knappen  för att återuppta städningen.



Återgår till dockan för laddning

När robotdammsugaren är på, tryck på knappen  direkt för att skicka robotdammsugaren till laddningsdockan för att ladda. Robotdammsugaren återvänder automatiskt till dockan när städningen är klar, och indikatorn blinkar vit. Om batteriet i robotdammsugaren börjar bli svagt under städningen, återvänder den automatiskt till dockan för att laddas och återupptar städningen där den slutade när batteriet är fulladdat.

Återuppta städningen

Robotdammsugaren har funktionen att återuppta städningen. Om robotdammsugarens batteri börjar ta slut under en städning, så återgår den automatiskt till laddningsdockan för att ladda. När robotdammsugaren är fulladdad återupptar den städningen där den slutade. Om städningen avslutas manuellt, om du flyttar eller använder den när den håller på att laddas eller returnerar den till laddningsdockan, kommer städningen inte att återupptas.

Återställa Wi-Fi

När du byter till en ny router eller byter Wi-Fi-lösenord, måste du återställa robotdammsugarens Wi-Fi-anslutning. Det gör du genom att starta robotdammsugaren och samtidigt trycker på knappen  och  och håller dem intryckta i 7 sekunder tills du hör en röst som säger "Resetting the Wi-Fi connection and entering network configuration mode" (Återställ Wi-Fi-anslutningen och öppna nätverkskonfigurationsläget). När Wi-Fi-anslutningen är återställd kan du ansluta robotdammsugaren igen.

OBS! Endast 2,4 GHz Wi-Fi-nätverk stöds.

Återställa systemet

För att återställa systemet: Använd ett stift för att trycka på återställningsknappen och håll den intryckt i 3 sekunder tills det hörs en röst som säger "System reset successfully" (Systemåterställningen lyckades). Då startar robotdammsugaren automatiskt, och inställningarna, som schemalagd städning och Wi-Fi-anslutning återställs till fabriksinställningarna.

För att återställa systemet till den fasta programvarans ursprungliga version: Använd ett stift för att trycka på återställningsknappen och håll den intryckt i 10 sekunder tills det hörs en röst som säger "System restored successfully" (Systemåterställningen lyckades). Då startar robotdammsugaren automatiskt, och inställningarna, som schemalagd städning och Wi-Fi-anslutning återställs till fabriksinställningarna.

OBS! När systemet har återställts måste robotdammsugaren återanslutas till appen, och de relevanta inställningarna i appen tas bort.

Välja lägen/vattennivåer

Du kan välja olika lägen och vattennivåer i Mi Home-/Xiaomi Home-appen.

Stör ej-läge (DND - Do not disturb)

I DND-läget återupptar robotdammsugaren inte städningen, utför schemalagd städning eller avger röstaviseringar. DND-läget aktiveras som standard från 23:00 till 09:00, och kan aktiveras i appen.

OBS! I DND-läge slocknar robotdammsugarens indikator när robotdammsugaren har laddats i 1 minut.

Städa alla områden

Om du väljer att städa alla områden när ingen karta är sparad, kommer robotdammsugaren att städa 6 × 6 meter stora kvadrater åt gången. När en karta har sparats i appen och du väljer att städa alla områden, kommer robotdammsugaren automatiskt att städa varje rum enligt den planerade rutten. Och den återvänder till laddningsdocken när städningen är klar.

Spara kartor

När robotdammsugaren snabbt skapar en karta eller återvänder till laddningsdocken för att laddas efter en städåtgärd, kommer den uppdaterade kartan automatiskt att sparas i Mi Home-/Xiaomi Home-appen. När kartan har skapats kan du använda appen för att dela eller slå samman områden eller anpassa rummets namn.

Städa kanter

När du har valt kantstädning i appen kommer robotdammsugaren automatiskt att identifiera området som ska städas, och rengöra längs kanterna. Varför kommer inte robotdammsugaren tillbaka till laddningsdocken för att ladda.

Zoninställd städning

Du kan ställa in en zonstädning i appen, och då kommer robotdammsugaren att dammsuga området du har valt.

OBS! Zoninställd städning kan inte hålla robotdammsugaren helt inom gränserna för de valda områdena under städningen. Ta bort alla hinder runt området innan städningen påbörjas, för den händelse att robotdammsugaren rör sig utanför de valda områdena.

Städa där

Du kan använda funktionen Clean there (Städa där) i appen för att ställa in en målpunkt på kartan. Robotdammsugaren styr automatiskt till målpunkten och städar en 2 × 2 meter stor kvadrat med målpunkten som centrum.

Schemalagd städning

Du kan schemalägga städningarna i appen. Robotdammsugaren börjar automatiskt städa på angiven tid och återgår sedan till laddningsdockan för att ladda när städningen är klar.

OBS! Om DND-läget är aktiverat kommer robotdammsugaren inte att utföra schemalagd städning under stör ej-perioder.

Virtuella väggar/begränsade områden

Du kan ställa in virtuella väggar och begränsade områden i appen för att hindra robotdammsugaren från att köra in i områden som inte behöver städas.

OBS!

- Innan du använder funktionen måste en karta sparas i appen.
- Flyttar man robotdammsugaren eller ändrar hemmets utseende betydligt, kan de sparade kartorna bli ogiltiga och de virtuella väggarna och begränsade områdena förloras.

Skötsel och underhåll

Dammbehållare

1. Öppna robotdammsugarens lock och tryck på dammbehållarens utlösningssknapp för att ta bort dammbehållaren.

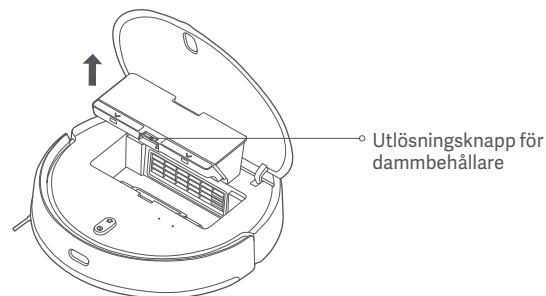

2. Öppna dammbehållarens lock och töm ut innehållet.

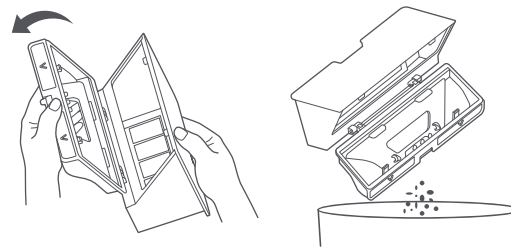

3. Ta ut filtret och använd ett rengöringsverktyg för att rengöra dammbehållaren och filtret, och tvätta dem med rent vatten. Sätt i dammbehållaren och filtret igen när de är helt torra.

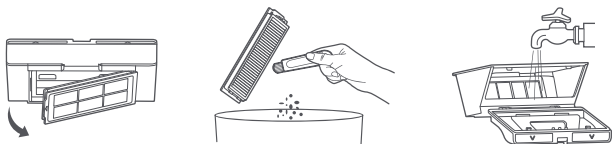

OBS! Dammbehållaren bör rengöras noga minst en gång i veckan. Dammbehållaren och filtret ska vara riktigt torra före användning (låt dem torka i minst 24 timmar).

Vattentank

Tryck på vattentankens båda utlösningknappar samtidigt och håll dem intryckta, dra ut den från robotdamsugarens underdel, som på bilden.

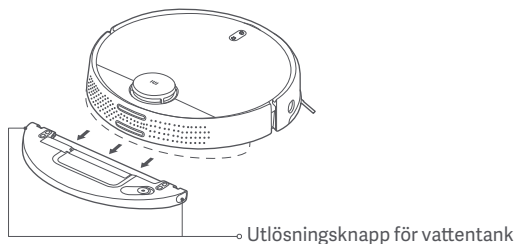

Observera: Ta omedelbart bort vattenbehållaren efter mopning, töm eventuellt kvarvarande vatten och rengör och torka moppdynan för att förhindra kvarstående lukt och mögel.

Borste

1. Vänd robotdamsugaren, tryck på de två utlösningknapparna och håll dem intryckta för att ta bort borstkåpan.
2. Ta ut borsten uppåt.
3. Dra ut borstens bussning.
4. Vrid borsthållarna tills inpassningsmärket på vardera hållaren är mitt för upplåsningsmärket, och ta av borsthållarna från borstens båda ändar.
5. Använd kniven på rengöringsverktyget för att kapa hår som trasslat in sig i borsten, och rengör den noga.
6. Sätt tillbaka borsthållarna och borstbussningen.
7. Sätt tillbaka borsten och borsthöljet, och tryck borsthöljet ordentligt på plats.

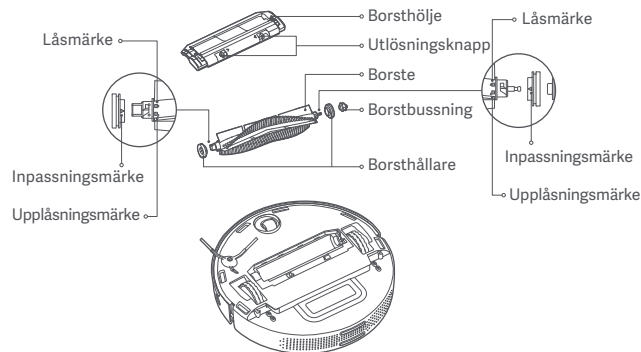

Rengöra borsten

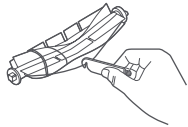

Kapa hår

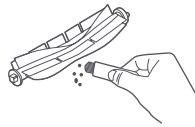

Ta bort smuts och skräp

OBS! Borsten bör bytas varje 6 till 12 månader för en optimal städeffekt.

Sidoborste

1. Vänd på robotdammsugaren och ta bort skruven som håller fast sidoborsten.
2. Ta bort och rengör sidoborsten
3. Sätt tillbaka sidoborsten och dra åt skruven.

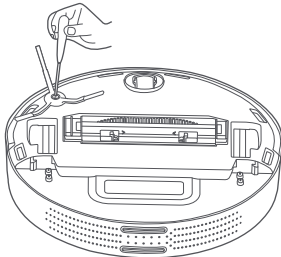

OBS! Sidoborsten bör bytas varje 3 till 6 månader för en optimal städeffekt.

Styrhjul

1. Vänd robotdammsugaren upp och ned och dra ut styrhjulet.
2. Ta bort hår, smuts och skräp från styrhjulet.
3. Sätt tillbaka styrhjulet.

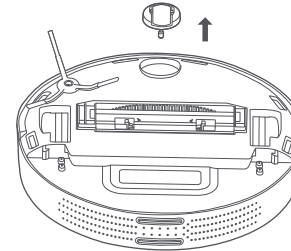

Sensorer

Använd en mjuk, torr trasa för att regelbundet rengöra fall-sensorerna och den infraröda kantsensorn.

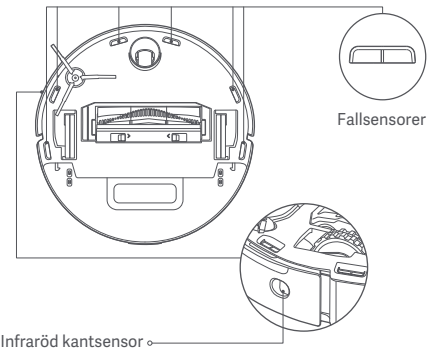

OBS! Använd inte kemikalier som rengöringsmedel eller sprejer för att rengöra sensorerna.

Vanliga frågor och svar

Problem	Lösning
Robotdammsugaren kan inte startas.	Batterinivån är låg. Ladda robotdammsugaren och försök igen.
Robotdammsugaren kan inte börja städningen.	Batterinivån är låg. Ladda robotdammsugaren och försök igen.
Robotdammsugaren kan inte komma tillbaka till dockan för att ladda.	Det finns för många hinder runt laddningsdockan. Placera laddningsdockan på en öppnare plats. Robotdammsugaren är för långt ifrån laddningsdockan. Flytta den närmare laddningsdockan och försök igen.
Robotdammsugaren fungerar inte som den ska.	Stäng av robotdammsugaren, och starta den igen.
Robotdammsugaren gör konstiga ljud.	Ett främmande föremål kan ha fastnat i borsten, i sid borsten eller i det vänstra eller högra hjulet. Stoppa robotdammsugaren och ta bort eventuellt skräp.
Robotdammsugaren städar mindre effektivt eller lämnar kvar damm.	Dammbehållaren är full, töm den. Filtret är tilltäppt, rengör det. Ett främmande föremål har fastnat i borsten, ta bort det.
Robotdammsugaren är inte uppkopplad.	Wi-Fi-signalen är svag. Se till att robotdammsugaren är i ett område med bra Wi-Fi-täckning. Någoting är fel med Wi-Fi-anslutningen. Återställ Wi-Fi-anslutningen och hämta den senaste versionen av appen, och försök att ansluta igen.

Problem	Lösning
Robotdammsugaren kan inte återuppta städningen.	Kontrollera att robotdammsugaren inte är i DND-läge, eftersom det hindrar den från att återuppta städningen. Kontrollera att du inte använder appen för att skicka tillbaka robotdammsugaren till laddningsdockan, trycker på dockningsknappen eller flyttar tillbaka robotdammsugaren till laddningsdockan. Dessa åtgärder stoppar robotdammsugaren från att återuppta städningen.
Robotdammsugaren kan inte laddas.	Kontrollera att det finns öppen yta runt laddningsdockan och att dess kontakter är fria från damm och annat skräp. Den omgivande temperaturen är för låg (under 0°C) eller för hög (över 35°C).
Robotdammsugaren utför inte schemalagd städning.	Kontrollera att robotdammsugaren är ansluten till nätverket, i annat fall kan den inte synkronisera tid och utföra schemalagda städningar. Kontrollera att robotdammsugaren inte är i DND-läge, eftersom det hindrar den från att utföra schemalagd städning.
Robotdammsugaren kopplar ifrån hela tiden.	Kontrollera att den är ansluten till nätverket och hela tiden blir kvar inom Wi-Fi-nätverkets räckvidd.
Robotdammsugaren kan inte anslutas till Mi Home-/Xiaomi Home-appen.	Kontrollera att laddningsdockan och robotdammsugaren är inom Wi-Fi-nätverket och har en bra signal. Följ anvisningarna i bruksanvisningen för att återställa Wi-Fi-anslutningen och försök att ansluta robotdammsugaren igen.

Felsökning

Om ett fel uppstår hör du ett röstmeddelande. Hitta röstmeddelandet i tabellen för att hitta lösningen.

Felmeddelande	Lösning
Kontrollera att laserns avståndssensor inte är blockerad innan du startar.	Ta bort främmande föremål som kan täppa till eller hindra laseravståndssensorn eller flytta robotdammsugaren till en ny plats för att starta.
Torka rent fallsensorerna och flytta robotdammsugaren till en ny plats för att starta.	En del av robotdammsugaren vidrör inte underlaget, flytta robotdammsugaren och starta om den. Fallsensorerna kan vara smutsiga, torka dem rena och försök igen.
Ta bort främmande föremål från kollisionssensorn.	Kollisionssensorn kan ha fastnat. Knacka försiktigt på den flera gånger för att få bort främmande föremål. Om inget faller ut, flytta robotdammsugaren till en annan plats för att starta.
Placera robotdammsugaren på ett plant underlag för att starta.	Robotdammsugaren står lutad vid start. Placera robotdammsugaren på en plan yta och starta den igen. Du kan även återställa robotdammsugarens nivå i appen, och därefter starta om den.
Placera robotdammsugaren på golvet för att starta.	Ett hjul vidrör inte underlaget. Ändra robotdammsugarens läge och starta den.
Ta bort eventuella hinder runt robotdammsugaren och försök igen.	Robotdammsugaren kan fastna. Rensa bort eventuella hinder runt den.

Felmeddelande	Lösning
Torka av den infraröda sensorn längs kanten.	Den infraröda kantsensorn kan vara smutsig, torka den ren och försök igen.
Se till att dammbehållaren är installerad.	Sätt i dammbehållaren och filtret, och kontrollera att de sitter ordentligt på plats.
Se till att vattentanken är installerad.	Sätt i vattentanken och kontrollera att den klickar på plats.
Sätt tillbaka robotdammsugaren i laddningsstationen för att ladda.	Robotdammsugaren kan inte identifiera laddningsdockans plats. Sätt tillbaka robotdammsugaren på laddningsdockan.
Batterinivån är för låg och behöver laddas.	Robotdammsugaren kan inte startas normalt för att batteriet är lågt. Sätt tillbaka robotdammsugaren på dockan för att ladda.

Specifikationer

Robotdammsugare med mopp

Namn	Robotdammsugare
Modell	MJST1SHW
Artikels dimensioner	φ 353 × 96,5 mm
Nominell effekt	35,6 W
Märkspänning	14,4 V ---
Laddningsspänning	20 V ---
Batterikapacitet	4800 mAh (märkt kapacitet) 5200 mAh (nominell kapacitet)
Nettovikt	3,6kg
Trådlös anslutning	Wi-Fi IEEE 802.11 b/g/n 2,4 GHz
Driftfrekvens	2412–2472 MHz
Max uteffekt	<20 dBm

Laddningsdocka

Modell	CDZ1SHW
Nominell ingång	100–240 V~ 50/60Hz 0,8 A
Nominell utgång	20V --- 1,8 A
Produktens mått	150 × 80,5 × 101 mm

Under normala användningsförhållanden ska denna utrustnings antenn hållas på ett avstånd av minst 20 cm från användarens kropp.

WEEE-information



Alla produkter märkta med den här symbolen är el- och elektronikprodukter (WEEE i enlighet med direktivet 2012/19/EU) och får inte avyttras tillsammans med osorterat hushållsavfall. Du bör istället skydda människors hälsa och miljön genom att lämna in ditt el- och elektronikavfall till de insamlingsstationer för återvinning av el- och elektronikutrustning som tillhandahålls av statliga eller lokala myndigheter. Korrekt avyttring och återvinning bidrar till att minska negativa konsekvenser för miljön och människors hälsa. Kontakta installatören eller de lokala myndigheterna för mer information om dessa insamlingsplatser och vilka villkor som gäller.

Version av användarmanual V1.0

Turvallisuusohjeet

Lue tämä käyttöopas huolellisesti ennen käyttöä ja säilytä se tulevaa käyttöä varten.

Tämä tuote on tarkoitettu ainoastaan lattioiden puhdistamiseen kotiolosuhteissa. Älä käytä ulkotiloissa, muilla pinnoilla kuin lattioilla tai kaupallisissa tai teollisissa tiloissa.

Käyttörajoitukset

- Tätä laitetta voivat käyttää yli 8-vuotiaat lapset ja henkilöt, joiden fyysiset, aisti- tai henkiset kyvyt ovat heikentyneet tai joilla ei ole kokemusta tai tietoa laitteen käytöstä, kunhan heitä valvotaan ja opastetaan laitteen turvalliseen käyttöön, ja kunhan he ymmärtävät siihen liittyvät vaarat. Lapset eivät saa leikkiä tällä laitteella. Lapset eivät saa puhdistaa tai suorittaa huoltoa ilman valvontaa.
- Tätä laitetta saa käyttää vain laitteen mukana toimitetun virransyöttöyksikön kanssa.
- Laite sisältää akkuja, jotka saa vaihtaa vain pätevä henkilö.
- Pidä puhdistusharja poissa lasten ulottuvilta.
- Pitkät hiukset, väljät vaatteet, sormet ja muut kehonosat on pidettävä poissa aukkojen ja liikkuvien osien läheltä.
- Älä puhdista palavia aineita imurimopilla.
- Älä nosta imurimoppia sen lasertutkasuojuksesta.

- Varmista, että imurimoppi on sammutettu ja latausasema on irti ennen laitteen puhdistusta tai huoltoa.
- Imurimoppi on tarkoitettu lattioiden puhdistamiseen ainoastaan kotitalouksissa. Älä käytä laitetta avoimilla parvekkeilla, pehmeillä pinnoilla (sohvat) tai kaupallisissa tai teollisissa tiloissa.
- Älä käytä imurimoppia lattian yläpuolella olevilla tasoilla, kuten parvilla, avoimilla parvekkeilla tai huonekalujen päällä, ellei alueita ole eristetty suoja-aidalla.
- Älä käytä imurimoppia yli 35 °C:n tai alle 0 °C:n lämpötiloissa tai kosteilla tai tahmeilla pinnoilla.
- Poimi lattialta kaapelit ennen imurimopin käyttöä, jottei se raahaa esineitä kulkiessaan.
- Kerää lattialta kaikki irralliset esineet, kuten maljakot tai muovipussit. Näin voidaan välttää imurimopin tarttuminen esineisiin tai törmääminen niihin ja näin mahdolliset vahingot.
- Älä aseta lapsia, lemmikkejä tai esineitä imurimopin päälle sen liikkuesssa tai seistessä paikallaan.
- Älä puhdistamattoja imurimopilla.
- Varmista, ettei imurimoppi ime sisään kovia tai teräviä osia, kuten rakennusmateriaaleja, lasia tai nauloja.
- Älä ruiskuta imurimoppiin mitään nesteitä (varmista, että pölykotelo on täysin kuiva ennen sen asennusta takaisin paikoilleen).
- Älä laita imurimoppia ylösalaisin (lasertutkakotelo ei saa koskaan koskettaa

lattiaan).

- Käytä tätä tuotetta vain käyttöohjeiden mukaan. Käyttäjät ovat vastuussa kaikista vahingoista ja vioista, jotka aiheutuvat tuotteen epäasianmukaisesta käytöstä.
- Tämä tuotteen lasertutka vastaa standardia IEC 60825-1:2014 Class 1 -lasertuoteturvallisuutta koskien eikä se aiheuta lasersäteilyvaaroja ihmiskehölle.

Akut ja lataaminen

- **VAROITUS:** Älä käytä kolmannen osapuolen akkua. Käytä vain CDZ1SHW-latausaseman kanssa.
- Älä yritä omillasi purkaa, korjata tai muokata akkua tai latausasemaa.
- Älä sijoita latausasemaa lämpölähteen lähelle.
- Älä puhdista latausaseman latausliittimiä märällä kankaalla tai märin käsin.
- Jos imurimoppi on pidemmän aikaa käyttämättömänä, lataa se täysin, sammuta se ja varastoi viileään ja kuivaan paikkaan. Lataa imurimoppi uudelleen vähintään kolmen kuukauden välein, jottei akku tyhjene liikaa.
- Litiumioniakku sisältää ympäristölle haitallisia aineita. Irrota akku ennen imurimopin hävittämistä. Toimita akku kierrätykseen sen maan tai alueen lakien ja säädösten mukaisesti, jossa laitetta käytetään.

- Kun poistat akkuja tuotteesta, varmista että akut on käytetty loppuun ja että tuote ei saa virtaa. Irrota ruuvi pohjasta, sitten poista suojus.
- Irrota akun liitin, sitten irrota akut. Älä vahingoita akkukoteloa, jotta loukkaantumisilta vältytään.
- Toimita akut kierrätyspisteeseen.



Täten Xiaomi Communications Co., Ltd. vakuuttaa, että radiolaitetyyppi MJST1SHW noudattaa direktiiviä 2014/53/EU. EU:n vaatimustenmukaisuutta koskeva teksti löytyy kokonaisuudessaan seuraavasta osoitteesta:
<http://www.mi.com/global/service/support/declaration.html>

Yksityiskohtaisen e-oppaan löydät osoitteesta
www.mi.com/global/service/userguide

Tuotteen yleiskuva

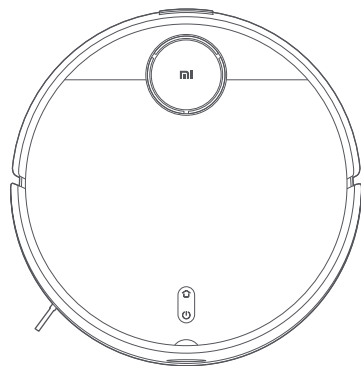

Imurimoppi

Varusteluettelo

Esiasennetut varusteet

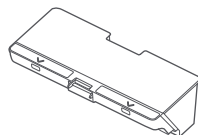

Pölykotelo

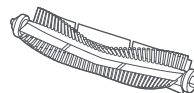

Harja

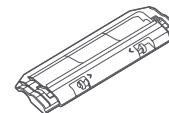

Harjan suojus

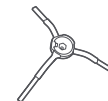

Sivuharja

Muut lisävarusteet

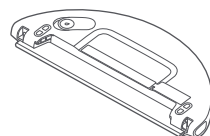

Vesisäiliö (moppityyny asennettu imurointi- ja moppaustilaa varten)

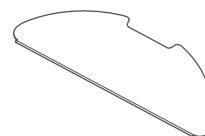

Moppityyny (vaihettava osa)

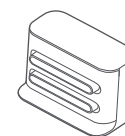

Latausasema

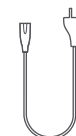

Virtajohto

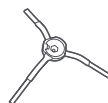

Sivuharja (vaihettava osa)



Puhdistusväline

Huomautus: Tuotteen, lisätarvikkeiden ja käyttöliittymän kuvat käyttöohjeessa ovat vain viitteellisiä. Todellinen tuote ja toiminnot voivat vaihdella tuoteparannusten takia.

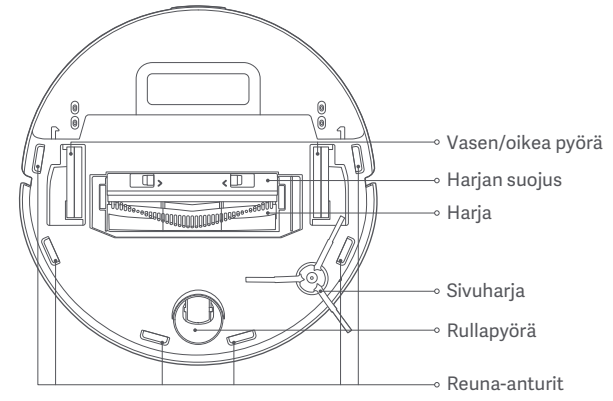
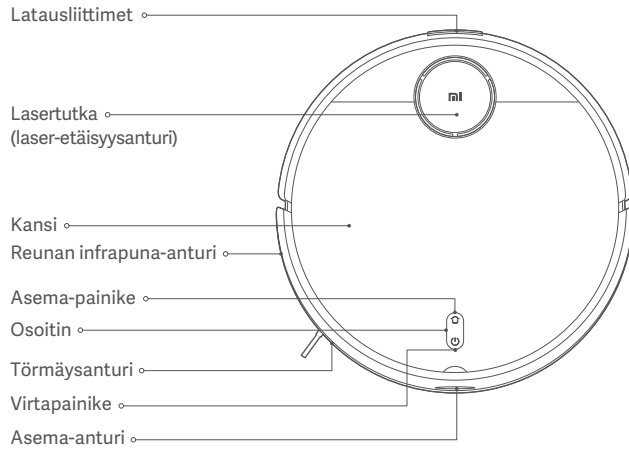

⏸ Virtapainike

Kytkeminen päälle/pois: paina ja pidä painettuna 3 sekuntia
 Käynnistys/tauko: paina

🏠 Asema-painike

Tauko: paina käynnin aikana
 Käynnistä asemointi: paina tauon aikana
 Pysäytä asemointi: paina asemoinnin aikana

Ilmaisimen tila

Keltainen	Wi-Fi ei yhdistetty
Jatkuva keltainen	Lataa (akun teho < 15 %)
Vilkkuva keltainen	Alhainen akkuteho / virhe / odottaa Wi-Fi-yhteyttä
Valkoinen	Kytetty päälle / toimii normaalisti / kokonaan ladattu / Wi-Fi yhdistetty / lataa laiteohjelmistoa
Vilkkuva valkoinen	Palaaminen asemalle latausta varten
Jatkuva valkoinen	Päivittää laiteohjelmistoa / lataa (akun teho ≥ 15 %)

Imurimoppi

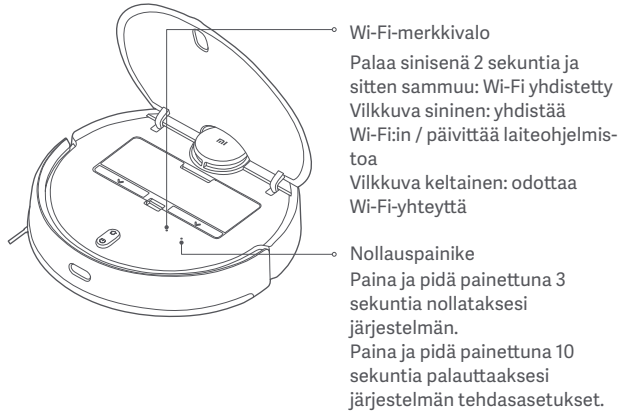

Latausasema (sijoita seinää vasten)

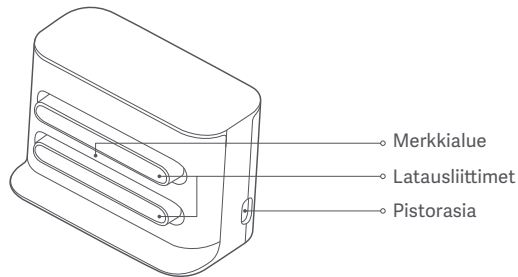

Pölykotelo

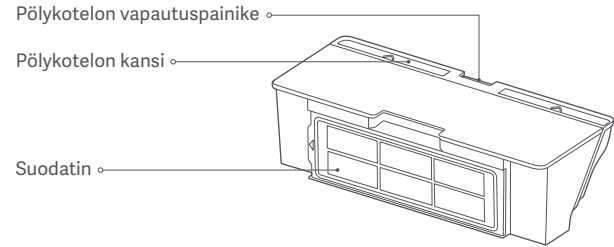

Huomautus: Pölykotelo on asennettava sekä imurointitilaa että imurointi- ja moppausalustaa varten, muuten imurimoppia ei voida käynnistää.

Vesisäiliö (käytetään imurointi- ja moppausalustassa)

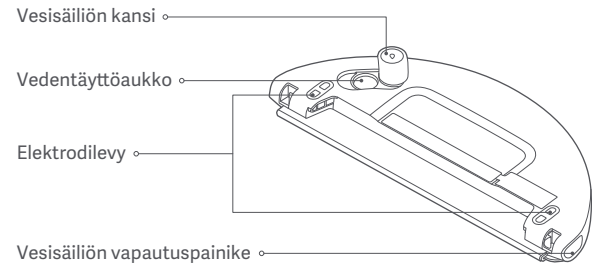

Huomautus: Vesisäiliössä saattaa olla pieni jäännösvesimäärä laadun tarkastuksen jäljiltä. Tämä on normaalia.

Asennus

Latausaseman sijoittaminen seinää vasten ja liittämien sähköpistorasiaan

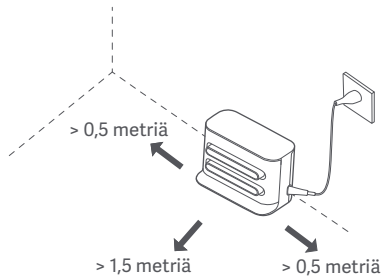

Huomautus:

- Älä sijoita latausasemaa paikkaan, jossa se altistuu suoralle auringonpaisteelle.
- Varmista, että latausaseman edessä on vähintään 1,5 metrin tyhjä tila ja kummallakin sivulla vähintään 0,5 metrin tila.
- Poista ylimääräiset johdot, jotta imurimoppi ei tartu niihin. Tämä voisi johtaa latausaseman tahattomaan siirtymiseen tai irtoamiseen.

Suojaliuskojen irrottaminen

Irrota ennen imurimopin käyttöä sen molemmilla puolilla olevat suojaliuskat.

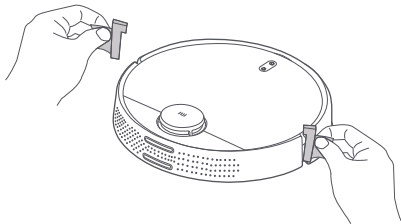

Lataaminen

Kun käytät imurimoppia ensimmäisen kerran, sijoita se manuaalisesti latausasemaa vasten lataamista varten. Varmista, että sekä imurimopin että latausaseman latausliittimet ovat samassa linjassa. Päivittäisen käytön aikana voit suoraan painaa painiketta  lähettääksesi imurimopin latausasemalle latautumaan.

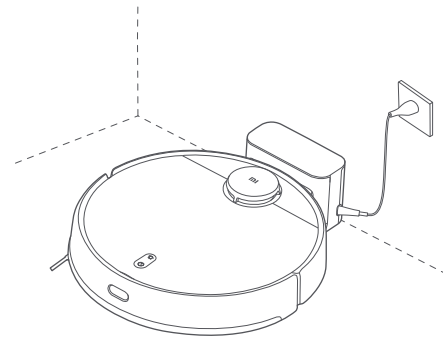

Huomautus:

- Jos imurimopin akkuteho on niin alhainen, ettei sitä voida käynnistää, laita se latausasemaa vasten ladattavaksi.
- Imurimoppi käynnistyy automaattisesti ollessaan latausasemalla eikä sitä voida sammuttaa latauksen aikana.

Lisävarusteiden asennus haluttua tilaa varten

Imurointitila (asenna pölykotelo):

Avaa imurimopin kansi ja asenna pölykotelo imurimoppiin niin, että se lukittuu paikalleen.

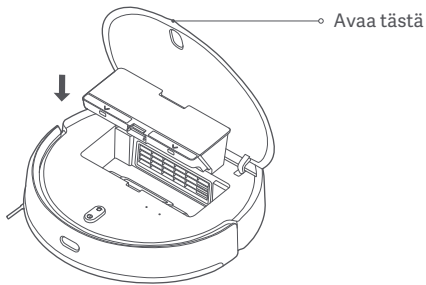

Huomautus: Pölykotelon säännöllisellä puhdistuksella voidaan estää lian muodostuminen. Jos näin ei tehdä, imurimopin suorituskyky saattaa laskea.

Imurointi- ja moppaustila (asenna vesisäiliö ja moppityyny):

1. Liu'uta moppityynyä vesisäiliön uraa myöten ja kiinnitä sitten tyynty tarraan.

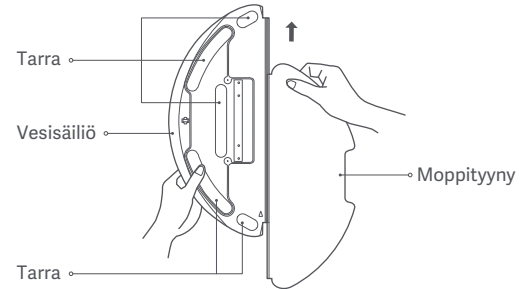

2. Avaa vesisäiliön kansi, täytä säiliö vedellä ja sulje sitten kansi. Vesisäiliön upottaminen veteen on ehdottomasti kielletty.

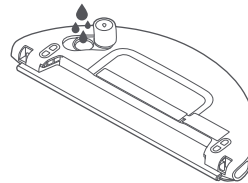

Huomio:

- Älä huuhtelee vesisäiliötä tai upota sitä veteen. Korroosion ja vaurioiden välttämiseksi älä käytä vesisäiliössä puhdistusaineita, desinfiointiaineita tai kiinteitä tai muita puhdistusaineita.
- Älä lisää vesisäiliöön kuumaa vettä, koska tämä voi muuttaa säiliön muotoa.

3. Liu'uta vesisäiliötä vaakasuorassa imurimopin pohjalla niin että se loksahtaa paikalleen.

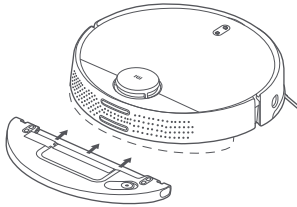

Huomautus:

- Ennen käyttöä pyyhi vesisäiliön elektrodilevyt kuivalla liinalla.
- Aseta moppauksen aikana virtuaaliset seinät tai rajatut alueet mattojen kohdalle.
- Varmista, että vesisäiliö on asennettu oikein, muuten imurimoppi pyörii ympyrää tai sen on vaikea ohittaa esteitä.

Yhdistäminen Mi Home / Xiaomi Home -sovellukseen

Tämä tuote toimii Mi Home / Xiaomi Home -sovelluksen* kanssa. Käytä Mi Home / Xiaomi Home -sovellusta laitteesi ohjaamiseen ja vuorovaikutukseen kodin muiden älylaitteiden kanssa.

Lataa ja asenna sovellus skannaamalla QR-koodi. Sinut siirretään yhteyden määrittämissivulle, jos sovellus on jo asennettuna. Voit myös etsiä sovelluksen sovelluskaupasta hakusanalla "Mi Home /Xiaomi Home" ja sitten ladata ja asentaa sen laitteellesi.



921CF654

Lisää laitteesi avaamalla Mi Home / Xiaomi Home -sovellus, napauttamalla oikeasta yläkulmasta "+" ja noudattamalla näkyviin tulevia ohjeita.

* Sovellus tunnetaan Euroopassa nimellä Xiaomi Home (paitsi Venäjällä). Laitteessa näkyvää sovelluksen nimeä tulee pitää sovelluksen oletusarvoisena nimenä.

Huomautus:

- Sovelluksen versiota on saatettu päivittää. Noudatathan uusimman version ohjeita.
- Jos imurimopin QR-koodia ei voida lukea, voit etsiä sitä nimellä ja lisätä sen.
- Lisätessäsi imurimoppia Mi Home / Xiaomi Home -sovellukseen iOS-laitteen kautta noudata sovelluksen antamia ohjeita yhdistääksesi imurimopin yhteispisteeseen "ijai-vacuum-v3_miapXXXX".

Käyttö

Kytkeminen päälle/pois

Paina ja pidä pohjassa painiketta (⏻) 3 sekunnin ajan, kunnes merkkivalo syttyy palamaan ja imurimoppi kytkeytyy päälle. Kun imumoppi on tauolla eikä sitä ladata, paina ja pidä pohjassa painiketta (⏻) 3 sekunnin ajan sammuttaaksesi imurimopin virran.

Pikakartan luominen

Kun imurimoppi kytketään päälle ensimmäisen kerran, sovelluksessa ei ole käytettävissä karttaa. Laita imurimoppi latausasemaa vasten ja valitse sovelluksesta kohta "Pikakartan luominen". Imurimoppi alkaa luoda karttaa suorittamatta puhdistusta, ja tämän jälkeen se palaa automaattisesti takaisin latausasemalle viimeistelläkseen ja tallentaakseen kartan.

Huomautus: Älä liikuta imurimoppia kartan luomisprosessin yhteydessä ja pidä lapset ja lemmikit poissa sen luota.

Imurointi tai imurointi ja moppaus

Kytke imurimoppi päälle ja paina painiketta (⏻). Tällöin imurimoppi siirtyy automaattisesti imurointitilaan tai imurointi- ja moppaustilaan asennetuista lisävarusteista riippuen.

Väriävä moppaustila

Moppauksen aikana väriävä moppaustila on oletuksena käytössä moppaustehon parantamiseksi ja vesitahrojen tehokkaampaa puhdistusta varten verrattuna standardimoppaustilaan. Tämä tila voidaan poistaa käytöstä sovelluksen kautta. Kun toiminta on pois käytöstä, imurimoppi siirtyy standardimoppaustilaan.

Tauko

Imurimopin toiminta voidaan sen ollessa käynnissä asettaa tauolle painamalla mitä tahansa painiketta, ja painikkeella (⏻) puhdistus jatkuu. Paina painiketta (⏻) päättääksesi senhetkisen puhdistuksen ja lähettääksesi imurimopin takaisin latausasemalle.

Lepotila

Imurimoppi siirtyy automaattisesti lepotilaan, jos se ei ole ollut käynnissä tai sitä ei ole käytetty yli 5 minuuttia ei-lataus-tilassa. Herätä moppi painamalla mitä tahansa painiketta tai sovelluksen kautta. Imurimoppi sammuu automaattisesti, jos se on ollut lepotilassa yli 6 tuntia.

Huomautus: Imurimoppi ei siirry lepotilaan ollessaan latausasemalla.

Veden lisääminen tai moppityynyn puhdistaminen puhdistuksen aikana

Jos haluat lisätä vettä vesisäiliöön tai puhdistaa moppityynyn, paina mitä tahansa painiketta pysäyttääksesi imurimopin. Sen jälkeen voit poistaa vesisäiliön ja lisätä vettä tai puhdistaa moppityynyn. Veden lisäämisen tai moppityynyn puhdistamisen jälkeen asenna vesisäiliö ja moppityyny takaisin paikoilleen ja paina painiketta (⏻) puhdistuksen jatkamiseksi.



Palaaminen asemalle latausta varten

Paina imurimopin ollessa päällä painiketta (⏻) lähettääksesi sen latausasemalle ladattavaksi. Imurimoppi palaa automaattisesti asemalle puhdistuksen jälkeen ja merkkivalo vilkkuu valkoisena. Jos imurimopin akkuteho heikkenee puhdistuksen aikana, se palaa automaattisesti asemalle ladattavaksi ja jatkaa puhdistusta täyteen ladattuna kohdasta, jossa se keskeytti puhdistuksen.

Puhdistuksen jatkaminen

Imurimopissa on puhdistuksen jatkamistoiminto. Jos imurimopin lataustaso alkaa laskea puhdistustyön aikana, se palaa automaattisesti latausasemaan ladattavaksi. Latauduttuaan se jatkaa puhdistustyötä kohdasta, johon se viimeksi jäi. Jos puhdistus päätetään manuaalisesti tai jos liikutat tai käytät imurimoppia sen ollessa ladattavana tai palatessa latausasemalle, puhdistusta ei jatketa.

Wi-Fi:n nollaus

Jos vaihdat reititintä tai muutata Wi-Fi-salasanaa, imurimopin Wi-Fi-yhteys on nollattava. Kytke tätä varten imurimopin virta päälle ja paina ja pidä pohjassa samanaikaisesti painikkeita  ja  7 sekunnin ajan, kunnes kuulet viestin "Nollaa Wi-Fi-yhteyden ja siirtyy verkon konfigurointitilaan". Kun Wi-Fi-yhteys on nollattu, imurimopin yhteys voidaan muodostaa uudelleen.

Huomautus: Laite tukee vain 2,4 GHz:n Wi-Fi-verkkoa.

Järjestelmän nollaus/palautus

Järjestelmän nollaus: Paina tikulla nollauspainiketta 3 sekunnin ajan, kunnes kuulet viestin "Järjestelmän nollaus onnistui". Tämän jälkeen imurimoppi käynnistyy automaattisesti uudelleen ja asetukset, kuten aikataulun mukainen puhdistus ja Wi-Fi-yhteys, palautetaan tehdasasetuksiin.

Järjestelmän palauttaminen edelliseen laiteohjelmistoversioon: Paina tikulla nollauspainiketta 10 sekunnin ajan, kunnes kuulet viestin "Järjestelmän palautus onnistui". Tämän jälkeen imurimoppi käynnistyy automaattisesti uudelleen ja asetukset, kuten aikataulun mukainen puhdistus ja Wi-Fi-yhteys, palautetaan tehdasasetuksiin.

Huomautus: Järjestelmän nollauksen tai palautuksen jälkeen imurimoppi on yhdistettävä uudelleen sovellukseen, jolloin sovelluksen olennaiset asetukset tyhjennetään.

Tilojen/vesimäärien valinta

Mi Home / Xiaomi Home -sovelluksella voidaan valita eri tiloja ja vesimääriä.

Älä häiritse (DND) -tila

DND-tilassa imurimoppi ei jatka puhdistusta, suorita aikataulun mukaisia puhdistuksia tai anna äänihälytyksiä. DND-tila on oletuksena päällä klo 23:00 – 9:00, ja se voidaan kytkeä pois päältä sovelluksen kautta.

Huomautus: DND-tilassa imurimopin merkkipalo sammuu, kun imurimoppia on ladattu 1 minuutin ajan.

Kaikkien alueiden puhdistaminen

Jos haluat puhdistaa kaikkia alueet eikä mitään karttaa ole tallennettu, imurimoppi puhdistaa neliönmuotoiset 6 x 6 metrin alueet yksi kerrallaan. Kun kartta on tallennettu sovellukseen ja valitset kaikkien alueiden puhdistamisen, imurimoppi puhdistaa automaattisesti jokaisen huoneen suunnitellun reitin mukaan. Kun puhdistus on valmis, imurimoppi palaa latausasemalle.

Karttojen tallentaminen

Kun imurimoppi on nopeasti luonut kartan tai palaa latausasemalle puhdistustehtävän suorittamisen jälkeen, päivitetty kartta tallennetaan automaattisesti Mi Home / Xiaomi Home -sovellukseen. Kun kartta on luotu, voit sovelluksen avulla jakaa tai yhdistää alueita tai mukauttaa huoneiden nimiä.

Reunojen puhdistaminen

Kun sovelluksesta on valittu reunojen puhdistaminen, imurimoppi tunnistaa automaattisesti puhdistettavan alueen ja puhdistaa sen reunat. Puhdistamisen jälkeen imurimoppi palaa automaattisesti latausasemalle ladattavaksi.

Vyöhykkeiden mukainen puhdistaminen

Sovelluksessa voidaan asettaa vyöhykkeiden mukainen puhdistaminen, jolloin imurimoppi puhdistaa valitsemasi alueet.

Huomautus: Vyöhykkeiden mukaisessa puhdistamisessa imurimoppi ei täysin pysty pysymään valittujen alueiden sisällä puhdistuksen aikana. Poista kaikki esineet alueiden ympäriltä ennen puhdistamista sen varalta, että imurimoppi ylittää valittujen alueiden rajat.

Puhdistu tässä kohdassa

Sovelluksesta voidaan valita Puhdistu tässä kohdassa -toiminto kohdepisteen asettamiseksi kartalle. Imurimoppi navigoi automaattisesti kohdepisteeseen ja puhdistaa 2 x 2 metrin alueen kohdepisteen ollessa tämän alueen keskellä.

Aikataulun mukainen puhdistaminen

Sovelluksessa voidaan tehdä puhdistusaikatauluja. Imurimoppi aloittaa puhdistuksen automaattisesti aikataulun mukaan ja palaa latausasemaan, kun puhdistus on tehty.

Huomautus: Jos DND-tila on päällä, imurimoppi ei suorita aikataulun mukaisia puhdistamisia Älä häiritse -jaksojen aikana.

Virtuaaliset seinät / rajoitetut alueet

Sovelluksessa voidaan asettaa virtuaalisia seiniä ja rajoitettuja alueita, joiden avulla estetään imurimopin siirtyminen alueille, joita ei haluta puhdistaa.

Huomautus:

- Tämän toiminnon käyttämistä varten sovelluksessa on oltava tallennettu kartta.
- Imurimopin liikkuttaminen tai huoneen uudelleen kalustaminen saattaa mitätöidä tallennetut kartat ja hävittää virtuaaliset seinät ja rajoitetut alueet.

Hoito ja huolto

Pölykotelo

1. Avaa imurimopin kansi ja paina pölykotelon vapautuspainiketta irrottaaksesi pölykotelon.

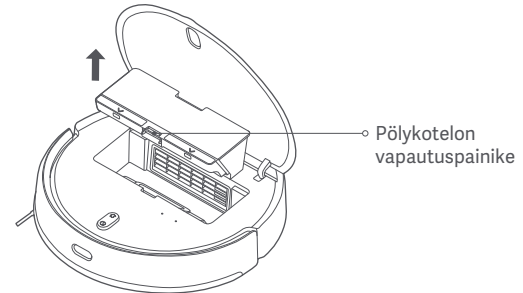

2. Avaa pölykotelon kansi ja tyhjennä sisältö.

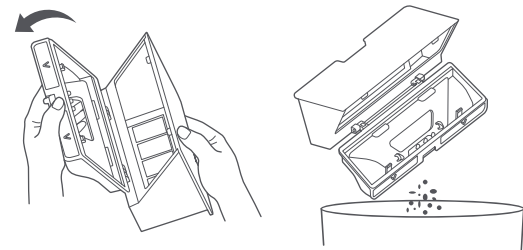

3. Irrota suodatin ja puhdista pölykotelo ja suodatin puhdistusvälineellä ja sen jälkeen pese ne puhtaalla vedellä. Asenna pölykotelo ja suodatin takaisin, kun ne ovat kokonaan kuivuneet.

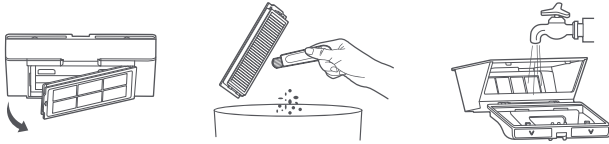

Huomautus: Suosittelemme puhdistamaan pölykotelon perusteellisesti vähintään kerran viikossa. Varmista, että pölykotelo ja suodatin ovat täysin kuivia ennen niiden uudelleen käyttöä (anna niiden kuivua vähintään 24 tuntia).

Vesisäiliö

Paina ja pidä pohjassa vesisäiliön vapautuspainikkeita samanaikaisesti ja liu'uta säiliö ulos imurimopin pohjasta kuvan esittämällä tavalla.

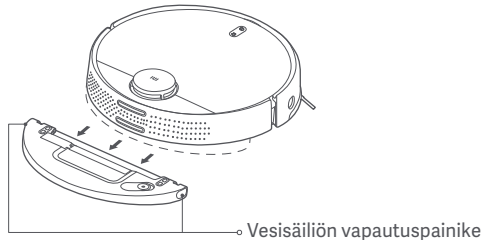

Huomautus: Moppauksen jälkeen irrota välittömästi vesisäiliö, tyhjennä siinä mahdollisesti vielä oleva vesi sekä puhdista ja kuivaa moppiosa estääksesi pitkäaikaisten hajujen ja homeen muodostuminen.

Harja

1. Käännä imurimoppi nurinpäin ja paina ja pidä pohjassa kahta vapautuspainiketta harjan suojuksen irrottamiseksi.
2. Poista harjat ylöspäin.
3. Vedä pois harjan holkki.
4. Käännä harjan pidikkeitä siihen saakka, että kunkin pidikkeen suuntausmerkki on samansuuntaisesti vapautusmerkinnän kanssa. Tämän jälkeen poista harjan pidikkeet harjan molemmista päistä.
5. Käytä puhdistusvälineen terää katkaistaksesi harjaan kiertyneet hiukset ja puhdista harja perusteellisesti.
6. Asenna harjan pidikkeet ja harjan holkki takaisin paikoilleen.
7. Asenna harja ja harjan suojus takaisin ja paina harjan suojus kunnolla paikoilleen.

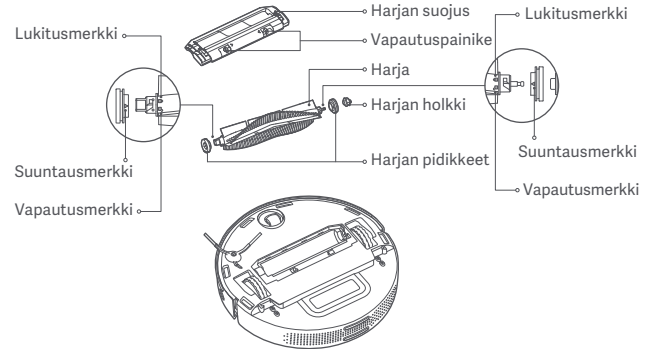

Harjan puhdistaminen

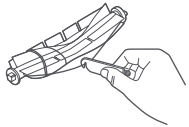

Hiusten katkaisu

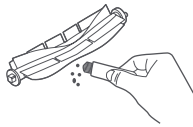

Lian poistaminen

Huomautus: Suosittelemme harjan vaihtamista 6–12 kuukauden välein optimaalisen puhdistustehon ylläpitämiseksi.

Sivuharja

1. Käännä imurimoppi nurinpäin ja poista ruuvi, joka pitää sivuharjaa paikallaan.
2. Irrota ja puhdista sivuharja.
3. Asenna sivuharja takaisin paikalleen ja kiristä ruuvi.

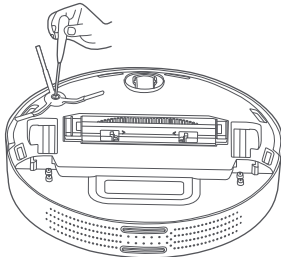

Huomautus: Suosittelemme sivuharjan vaihtamista 3–6 kuukauden välein optimaalisen puhdistustehon ylläpitämiseksi.

Rullapyörä

1. Käännä imurimoppi nurinpäin ja irrota rullapyörä ylöspäin.
2. Puhdista hiukset ja muu lika rullapyörästä.
3. Asenna rullapyörä takaisin paikalleen.

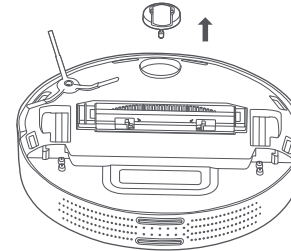

Anturit

Puhdista aika ajoin reuna-anturit ja infrapuna-anturit pehmeällä, kuivalla liinalla.

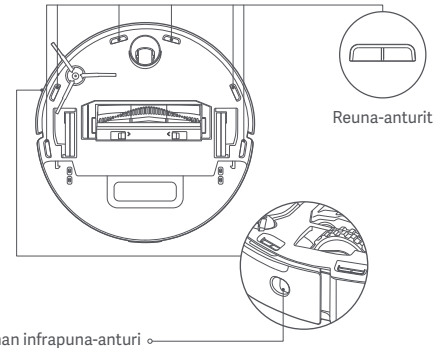

Huomautus: Älä käytä antureiden puhdistamiseen kemikaaleja, kuten puhdistusaineita tai sprayta.

Usein kysytyt kysymykset

Ongelma	Ratkaisu
Imurimoppia ei voida kytkeä päälle.	Akun teho on heikko. Lataa imurimoppi ja yritä uudelleen.
Imurimoppi ei pysty aloittamaan puhdistusta.	Akun teho on heikko. Lataa imurimoppi ja yritä uudelleen.
Imurimoppi ei pysty palaamaan latausasemaan latautuakseen.	Latausaseman ympärillä on liikaa esteitä. Sijoita latausasema avoimempaan paikkaan. Imurimoppi on liian kaukana latausasemasta. Siirrä se lähemmäs latausasemaa ja yritä uudelleen.
Imurimoppi ei toimi oikein.	Sammuta imurimoppi ja käynnistä se sitten uudelleen.
Imurimopista kuuluu epätavallista ääntä.	Ulkoinen esine voi olla tarttunut harjaan, sivuharjaan tai vasempaan/oikeaan pyörään. Pysäytä imurimoppi ja poista mahdollinen lika.
Imurimopin puhdistusteho on heikentynyt tai se jättää jälkeensä pölyä.	Pölykotelo on täynnä; tyhjennä kotelo. Suodatin on tukossa; puhdista suodatin. Ulkoinen esine on tarttunut harjaan; poista se.
Imurimoppi on offline-tilassa.	Wi-Fi-yhteys on heikko. Varmista, että imurimoppi on alueella, jossa on hyvä Wi-Fi-kattavuus. Wi-Fi-yhteydessä on jokin vika. Nollaa Wi-Fi, lataa sovelluksen uusin versio ja yritä muodostaa yhteys uudelleen.

Ongelma	Ratkaisu
Imurimoppi ei jatka siivoamista.	Varmista, ettei imurimoppi ole DND-tilassa, koska tämä tila estää puhdistamisen jatkamisen. Varmista, ettet sovelluksen kautta lähetä imurimoppia takaisin latausasemalle, paina asemapainiketta tai siirrä imurimoppi takaisin latausasemalle. Nämä toimenpiteet aiheuttavat sen, ettei imurimoppi jatka siivoamista.
Imurimoppia ei voida ladata.	Varmista, että latausaseman ympärillä on riittävästi tyhjää tilaa ja ettei latauskoskettimissa ole pölyä tai muuta likaa. Ympäristön lämpötila ei saa olla liian matala (alle 0 °C) eikä liian korkea (yli 35 °C).
Imurimoppi ei suorita aikataulun mukaista puhdistamista.	Varmista, että imurimoppi on yhdistetty verkkoon. Muuten se ei voi synkronoida aikaa ja suorittaa aikataulun mukaisia puhdistamisia. Varmista, ettei imurimoppi ole DND-tilassa, koska tämä tila estää aikataulun mukaisen puhdistamisen.
Imurimoppi siirtyy yhä uudestaan offline-tilaan.	Varmista, että imurimoppi on yhdistetty verkkoon ja pysyy aina Wi-Fi:n kattavuusalueella.
Imurimoppia ei voida yhdistää Mi Home / Xiaomi Home -sovellukseen.	Varmista, että latausasema ja imurimoppi ovat Wi-Fi:n kattavuusalueella ja että signaalin laatu on hyvä. Nollaa Wi-Fi-yhteyks käyttöohjeiden mukaisesti ja yritä muodostaa imurimopin yhteys uudelleen.

Vianmääritys

Virhetilanteen sattuessa laitteesta kuuluu puhuttu varoitus. Katso taulukosta vastaavan viestin kohdalta, miten tilanteen voi ratkaista.

Virheilmoitus	Ratkaisu
Ennen kuin aloitat, varmista että etäisyydenmittauksen lasertutkan edessä ei ole esteitä.	Poista kaikki mahdolliset esineet, jotka saattaisivat tukkia tai peittää laseretäisyydsanturin tai siirrä imurimoppi toiseen aloituspaikkaan.
Pyyhi reuna-anturi puhtaaksi ja siirrä imurimoppi uuteen sijaintiin aloittaaksesi.	Osa imurimopista ei välttämättä kosketa lattiaan; laita imurimoppi toiseen paikkaan ja käynnistä uudelleen. Reuna-anturit saattavat olla likaisia; pyyhi ne puhtaiksi ja yritä uudelleen.
Tarkasta törmäysanturi ja poista mahdolliset vierasesineet.	Törmäysanturiin saattaa olla tarttunut kiinni jotakin. Kopauta sitä useamman kerran varovaisesti poistaaksesi mahdolliset vierasesineet. Jos minkäänlaista likaa ei irtoa, siirrä imurimoppi toiseen aloituspaikkaan.
Laita imurimoppi tasaiselle pinnalle sen käynnistämistä varten.	Imurimoppi on kallistuneessa asenossa käynnistyksen yhteydessä. Laita imurimoppi tasaiselle pinnalle ja käynnistä se uudelleen. Voit myös nollata imurimopin tason sovelluksen kautta ja sen jälkeen käynnistää sen uudelleen.
Laita imurimoppi lattialle sen käynnistämistä varten.	Jokin pyöristä saattaa olla ilmassa. Laita imurimoppi toiseen paikkaan ja käynnistä se.

Virheilmoitus	Ratkaisu
Poista mahdolliset esteet imurimopin ympäriltä ja yritä uudelleen.	Imurimoppi voi tarttua kohteeseen tai jumittua. Poista kaikki esteet sen ympäriltä.
Pyyhi infrapunasensori sen reunoja myötäillen.	Reunan infrapuna-anturi saattaa olla likainen; pyyhi se puhtaaksi ja yritä uudelleen.
Varmista, että pölykotelo on asennettu.	Asenna pölykotelo ja suodatin ja varmista, että ne ovat kunnolla paikoillaan.
Varmista, että vesisäiliö on asennettu.	Asenna vesisäiliö ja varmista, että se loksahtaa paikoilleen.
Aseta imurimoppi takaisin latausasemalle latautumaan.	Imurimoppi ei pysty tunnistamaan latausaseman sijaintia. Aseta imurimoppi takaisin latausasemalle.
Akun varaustaso on liian matala, siirrä laite lataukseen.	Imurimoppia ei voida kytkeä päälle normaalisti, koska akun teho on liian heikko. Aseta imurimoppi takaisin latausasemalle latautumaan.

Tiedot

Imurimoppi

Nimi	Robotti-imuripuhdistaja
Malli	MJST1SHW
Tuotteen mitat	φ 353 × 96,5 mm
Mitoitusteho	35,6 W
Mitoitusjännite	14,4 V ===
Latausjännite	20 V ===
Akkukapasiteetti	4800 mAh (teho) 5200 mAh (nimellisteho)
Nettopaino	3,6 kg
Langaton yhteys	Wi-Fi IEEE 802.11 b/g/n 2,4 GHz
Toimintataajuus:	2412–2472 MHz
Enimmäislähtöteho	<20 dBm

Latausasema

Malli	CDZ1SHW
Mitoitustulo	100–240 V~ 50/60 Hz 0,8 A
Mitoituslähtö	20 V === 1,8 A
Tuotteen mitat	150 × 80,5 × 101 mm

Normaaleissa käyttöolosuhteissa tämä laite on pidettävä vähintään 20 cm:n etäisyydellä antennista käyttäjän kehoon.

WEEE tiedot



Kaikki tällä symbolilla merkityt tuotteet ovat sähkö- ja elektroniikkaromua (WEEE kuten direktiivissä 2012/19/EU), joita ei saa sekoittaa lajittelemattomaan kotitalousjätteeseen. Sen sijaan sinun on suojeltava ihmisten terveyttä ja ympäristöä luovuttamalla romulaitteet nimettyyn sähkö- ja elektroniikkaromun kierrätyspisteeseen, jonka hallitus tai paikallisviranomaiset ovat osoittaneet. Oikea hävittäminen ja kierrätys auttavat estämään mahdolliset kielteiset vaikutukset ympäristöön ja ihmisten terveyteen. Ota yhteyttä asentajaan tai paikallisiin viranomaisiin saadaksesi lisätietoja tällaisten keräyspisteiden sijainnista ja käyttöehdoista.

Käyttöopasversio: V1.0

Sikkerhetsinstruksjoner

Les denne håndboken nøye før bruk, og ta vare på den for fremtidig referanse.

Dette produktet er kun for gulvrenngjøring i hjemmemiljøet. Ikke bruk det utendørs, på ikke-gulvoverflater, eller i en kommersiell eller industriell setting.

Bruksbegrensninger

- Dette apparatet kan brukes av barn fra 8 år og oppover, og personer med reduserte fysiske, sensoriske eller mentale evner eller mangel på erfaring og kunnskap hvis de har fått tilsyn eller instruksjon om bruk av apparatet på en sikker måte og forstår farene som er involvert. Barn skal ikke leke med apparatet. Rengjøring og brukervedlikehold skal ikke gjøres av barn uten tilsyn.
- Apparatet er bare ment for bruk med strømforsyningen som ble levert med apparatet.
- Dette apparatet inneholder batterier som bare kan skiftes ut av kvalifiserte personer.
- Hold rengjøringsbørsten utilgjengelig for barn.
- Hold hår, løse klær, fingre og alle kroppsdeler borte fra åpninger og bevegelige deler.
- Ikke bruk støvsugermoppen til å rengjøre brennende stoffer.
- Ikke plukk opp støvsugermoppen etter laserradardekselet.

- Sørg for at støvsugermoppen er slått av, og at ladedokken er koblet fra før rengjøring eller utførelse av vedlikehold.
- Denne støvsugermoppen er kun ment til å rengjøre gulv i et hus. Ikke bruk den utendørs, slik som på en åpen balkong eller på en overflate som ikke er et gulv, f.eks. en sofa eller i et kommersielt eller industrielt miljø.
- Ikke bruk støvsugermoppen på et område som ligger bakkenivå, slik som et loft, en åpen balkong eller oppå møbler, med mindre der er en beskyttende barriere.
- Ikke bruk støvsugermoppen ved en omgivelsestemperatur over 35 °C eller under 0 °C eller på et gulv med væsker eller klebrige stoffer.
- Plukk opp kabler fra gulvet før du bruker støvsugermoppen for å forhindre at den dras under rengjøring.
- Plukk opp alle skjøre eller løse ting fra gulvet, slik som vaser og plastposer, for å forhindre at støvsugermoppen blir blokkert eller støter borti dem og forårsaker skade.
- Ikke plasser barn, kjæledyr eller andre gjenstander på toppen av støvsugermoppen, uansett om den er stasjonær eller i bevegelse.
- Ikke bruk støvsugermoppen til å rengjøre teppet.
- Ikke la støvsugermoppen plukke opp harde eller skarpe objekter, slik som byggematerialer, glass eller spiker.
- Ikke sprut væske inn i støvsugermoppen (Sørg for at støvkammeret er helt tørt før du setter det inn igjen).
- Ikke legg støvsugermoppen opp-ned (laserradarkabinettet må aldri berøre

bakken).

- Bruk kun dette produktet som anvist i brukerhåndboken. Brukere har ansvar for tap eller skade som oppstår fra feil bruk av dette produktet.
- Dette produktets laserradar oppfyller IEC 60825-1:2014-standarden for produktsikkerhet for laserprodukter i klasse 1, og produserer ikke laserstråling som er farlig for menneskekroppen.

Batterier og lading

- **ADVARSEL:** Ikke bruk batteri fra tredjepart. Må bare brukes med CDZ1SHW dokkingstasjon.
- Ikke forsøk å demontere, reparere eller endre batteriet eller ladedokken på egen hånd.
- Ikke plasser ladedokken nær en varmekilde.
- Ikke bruk en våt klut eller våte hender til å tørke eller rengjøre dokkens ladekontakter.
- Hvis støvsugermoppen ikke skal brukes over lengre tid, må den fulladdes, deretter slås av og oppbevares på et kaldt og tørt sted. Lad opp støvsugermoppen minst hver 3. måned for å unngå å utlade batteriet.
- Litium-ionbatteripakken inneholder stoffer som er farlig for omgivelsene. Før

avhending av støvsugermoppen, fjern først batteripakken, og kast eller resirkuler den deretter i samsvar med lokale lover og forskrifter i landet eller regionen den brukes i.

- Ved fjerning av batteriene fra produktet, er det bedre å bruke opp batteriene og sørge for at produktet ditt er koblet fra strøm. Avinstaller skruen på bunnen, og fjern deretter dekselet.
- Koble fra batterikontakten, og fjern deretter batteriene. Ikke skade batterietuiet for å unngå fare for skader.
- Returner batteriene til en profesjonell resirkuleringsorganisasjon.



Herved erklærer Xiaomi Communications Co., Ltd. at radioutstyrstypen MJST1SHW er i samsvar med direktiv 2014/53/EU. Den fullstendige teksten i EUs samsvarserklæring er tilgjengelig på følgende Internett-adresse:

<http://www.mi.com/global/service/support/declaration.html>

For detaljert e-håndbok, gå til www.mi.com/global/service/userguide

Produktoversikt

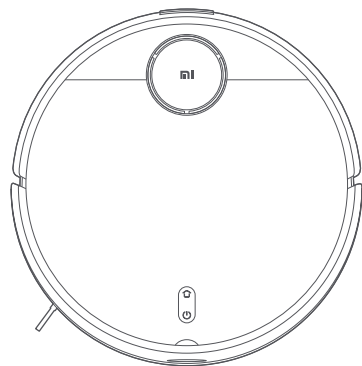

Støvsugermopp

Liste over tilbehør

Forhåndsinstallert tilbehør

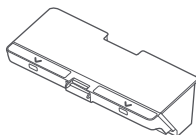

Støvkammer

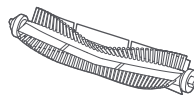

Børste

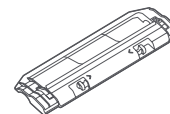

Børstedeksel

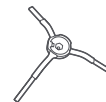

Sidebørste

Annet tilbehør

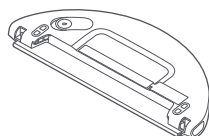

Vanntank (moppepute installert, for støvsuger- og moppemodus)

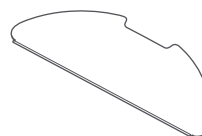

Moppepute (erstatning)

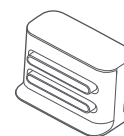

Ladedokk

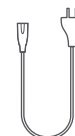

Strømkabel

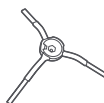

Sidebørste (erstatning)



Rengjøringsverktøy

Merk: Illustrasjoner av produkt, tilbehør og brukergrensesnitt i brukerhåndboken er kun til referanseformål. Faktisk produkt og funksjoner kan variere på grunn av produktforbedringer.

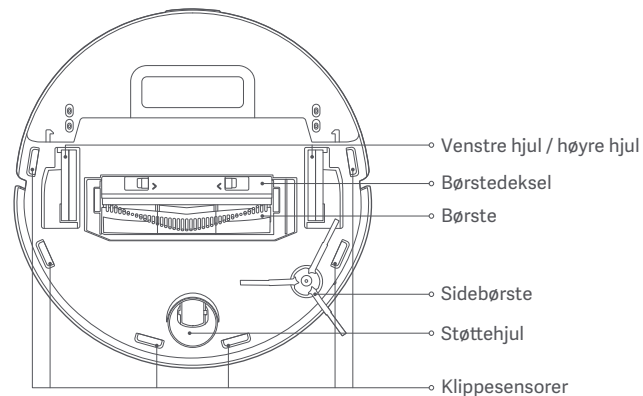
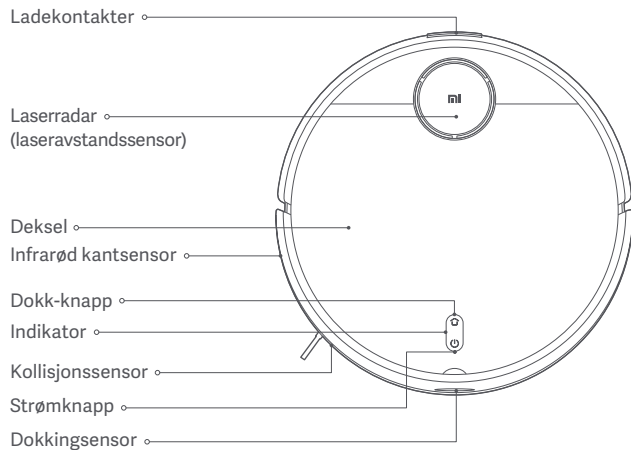

⏻ Strømknapp

Slå på/av: Trykk og hold i 3 sekunder
Start/pause: Trykk

🏠 Dokk-knapp

Pause: Trykk når den arbeider
Start dokking: Trykk når den er på pause
Stopp dokking: Trykk når den er i ladedokken

Indikatorstatus

Gult	Wi-Fi ikke tilkoblet
Pulserende gult	Lader (batterinivå < 15 %)
Blinkende gult	Lavt batterinivå / feil / venter på Wi-Fi-tilkobling
Hvit	Slått på / fungerer normalt / fulladet / Wi-Fi tilkoblet / laster ned fastvare
Blinker hvitt	Returnerer til ladedokken for å lade
Pulserer hvitt	Oppdaterer fastvare / lader (batterinivå ≥ 15 %)

Støvsugermopp

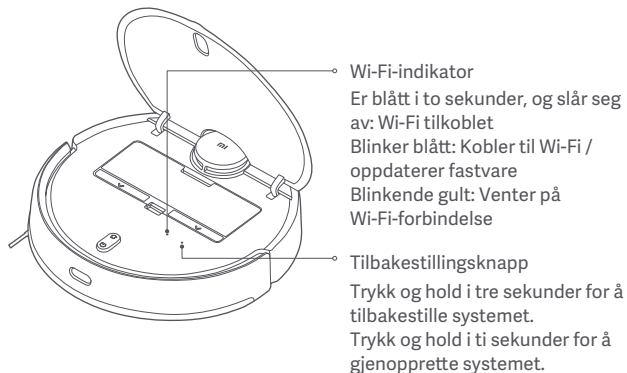

Ladedokk (plasser mot veggen)

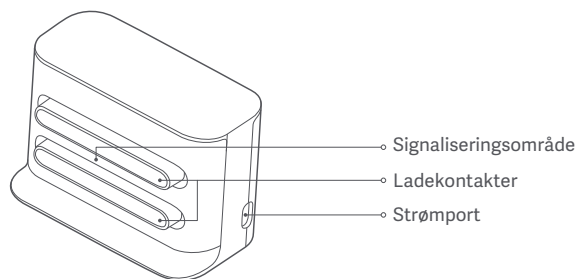

Støvkammer

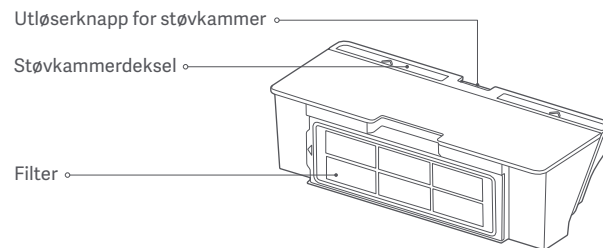

Merk: Støvkammeret må være installert for å starte støvsugermodus og støvsuger- og moppemodus, ellers kan du ikke slå på støvsugermoppen.

Vanntank (brukes for støvsuger- og moppemodus)

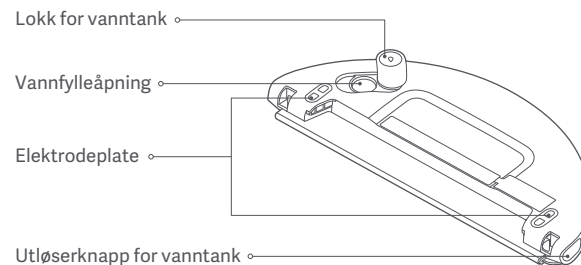

Merk: Vanntanken kan inneholde litt gjenværende vann fra kvalitetskontrollen. Dette er normalt.

Installasjon

Plasser ladedokken mot en vegg og koble den til en stikkontakt

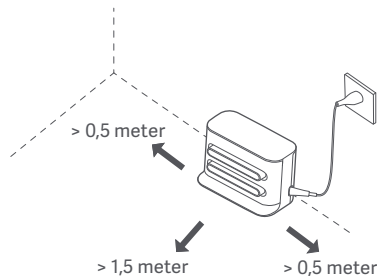

Merk:

- Ikke plasser ladedokken på et område med direkte sollys.
- Sørg for at det er mer enn 1,5 meter klaring foran ladedokken, og mer enn 0,5 meter på hver side.
- Rydd opp løse kabler for å forhindre at støvsugermoppen vikler seg fast, noe som utilsiktet kan flytte eller koble fra ladedokken.

Ta av beskyttelsestripsene

Før du bruker støvsugermoppen må du fjerne beskyttelsestripsene på hver side.

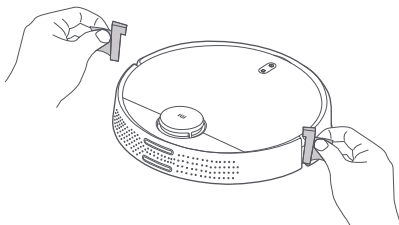

Lading

Når du bruker støvsugermoppen for første gang, må du plassere den på ladedokken for å lade. Sørg for at ladekontaktene på både støvsugermoppen og ladedokken er i kontakt. Under daglig bruk kan du trykke direkte på knappen  for å sende støvsugermoppen til ladedokken.

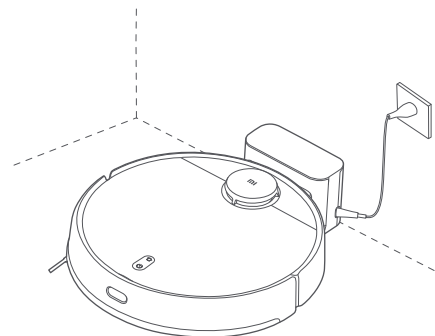

Merk:

- Hvis du ikke kan slå på støvsugermoppen på grunn av et lavt batterinivå, kan du sette den på ladedokken for å lade.
- Støvsugermoppen slår seg automatisk på når den er koblet til ladedokken, og kan ikke bli slått av under lading.

Installere tilbehør for ønsket modus

Støvsugermodus (installer støvkammeret):

Åpne dekselet på støvsugermoppen og installer støvkammeret i støvsugermoppen til den låser seg på plass.

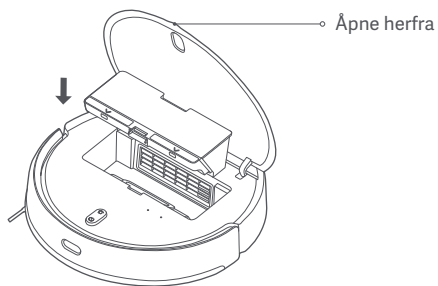

Merk: Rengjør støvkammeret regelmessig for å forhindre at den fyller seg med smuss. Hvis du ikke gjør dette, kan støvsugermoppen fungere dårligere.

Støvsuger- og moppemodus (installer støvkammeret, vanntanken og moppeputen):

1. Skyv moppeputen langs sporet på vanntanken, og fest puten godt med borrelåsen.

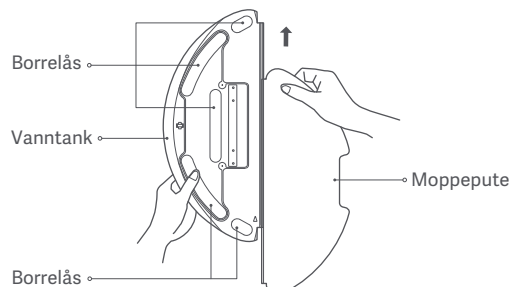

2. Åpne vanntanklokket, fyll tanken med vann, og lukk deretter lokket igjen. Det er strengt forbudt å senke vanntanken i vann.

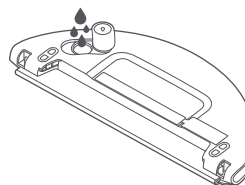

Forsiktig:

- Ikke skyll vanntanken eller senk den i vann. Ikke bruk vaskemiddel, desinfeksjonsmiddel, såpe eller andre rengjøringsprodukter på vanntanken.
- Ikke tilsett varmt vann i vanntanken, da dette kan gjøre den deformert.

3. Skyv støvsugermoppen horisontalt inn i bunnen av støvsugermoppen til den klikker på plass.

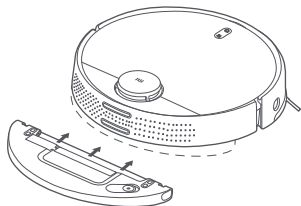

Merk:

- Før bruk, tørker du elektrodeplatene til vanntanken med en tørr klut.
- Når du mopper, kan du konfigurere virtuelle vegger eller begrensede områder for områder med teppe.
- Sørg for at vanntanken er riktig installert, ellers kan støvsugermoppen spinne i sirkler eller ha problemer med å fjerne hindringer.

Koble til med Mi Home/Xiaomi Home-appen

Dette produktet fungerer med Mi Home/Xiaomi Home-appen*. Bruk Mi Home/Xiaomi Home-appen til å kontrollere enheten og kommunisere med andre smarte hjemmeenheter.

Skann QR-koden for å laste ned og installere appen. Du sendes videre til siden for tilkoblingskonfigurasjon hvis appen allerede er installert. Eller søk etter «Mi Home/Xiaomi Home» i app-butikken for å laste ned og installere den.



921CF654

Åpne Mi Home/Xiaomi Home-appen, trykk på «+» øverst til høyre og følg meldingene for å legge til enheten.



* Appen er referert til som Xiaomi Home-appen i Europa (unntatt Russland). Navnet som vises på appen skal brukes som standard.

Merk:

- Versjonen av appen kan ha blitt oppdatert, følg instruksjonene basert på den gjeldende appversjonen.
- Hvis du ikke kan skanne støvsugermoppens QR-kode, kan du søke etter navnet for å legge den til.
- Når du kobler støvsugermoppen til Mi Home- /Xiaomi Home-appen på en iOS-enhet, kan du følge anvisningene i appen for å koble til støvsugermoppens hotspot: «ijai-vacuum-v3_miapXXXX».

Hvordan i bruk

Slå på/av

Trykk på og hold nede knappen  i tre sekunder til indikatoren lyser opp, så er støvsugermoppen slått på. Når støvsugermoppen er satt på pause eller ikke blir ladet, trykker du på og holder nede knappen  i tre sekunder for å slå den av.

Hurtig kartlegging

Når du slår på støvsugermoppen for første gang, er det ingen kart i appen. Legg støvsugermoppen på ladedokken, og velg deretter «Quick map creation» i appen. Støvsugermoppen begynner å kartlegge uten å rengjøre, og returnerer deretter automatisk til ladedokken for å fullføre og lagre kartet.

Merk: Ikke flytt støvsugermoppen mens den kartlegger, og hold den utenfor rekkevidde for barn og kjæledyr.



Støvsuger eller støvsuger og mopp

Slå støvsugermoppen på, og trykk på knappen . Støvsugermoppen går automatisk i støvsugermodus eller støvsuger- og moppmodus avhengig av hvilket tilbehør som er installert.

Vibrerende mopp-modus

Når du bruker moppen, aktiveres vibrerende mopp-modus som standard for å moppe mer effektivt. Det hjelper også med å fjerne vannflekker sammenlignet med standard moppmodus. Du kan deaktivere denne modusen i appen. Når den er deaktivert, bytter støvsugermoppen til standard moppmodus.

Sette på pause

Når støvsugermoppen arbeider, kan du trykke på en hvilken som helst knapp for å sette den på pause, og trykke på knappen  for å fortsette rengjøringen. Trykk på knappen  for å avslutte den nåværende rengjøringsoppgaven og sende støvsugermoppen tilbake til ladedokken.

Hvilemodus

Støvsugermoppen går automatisk i hvilemodus hvis den har vært inaktiv i mer enn fem minutter uten å være på lading. Trykk på en knapp eller bruk appen for å vekke den. Støvsugermoppen slår seg automatisk av hvis den er i hvilemodus i mer enn seks timer.

Merk: Støvsugermoppen går ikke i hvilemodus mens den er koblet til ladedokken.

Tilsette vann eller rengjøre moppeputen under rengjøring

Hvis du må tilsette vann i vanntanken eller rengjøre moppeputen under en rengjøringsoppgave, kan du trykke på en hvilken som helst knapp for å sette støvsugermoppen på pause. Du kan deretter ta av vanntanken for å tilføre vann eller rengjøre moppeputen. Etter at du har tilført vann eller rengjort moppeputen, setter du i vanntanken og moppeputen, og trykker deretter på knappen  for å fortsette rengjøringen.



Returnerer til ladedokken for å lade

Når støvsugermoppen er på, kan du trykke på knappen  for å sende støvsugermoppen til ladedokken. Støvsugermoppen returnerer automatisk til dokken etter at den er ferdig med en rengjøringsoppgave, og indikatoren lyser hvitt. Hvis støvsugermoppen begynner å få lite batteri under rengjøring, går den automatisk tilbake til dokken for å lade, og fortsetter deretter rengjøringen etter at den er fulladet.

Fortsette rengjøringen

Støvsugermoppen kan fortsette rengjøringen der den slapp. Hvis støvsugermoppen begynner å få lite batteri under en rengjøringsoppgave, vil den automatisk returnere til ladedokken. Når støvsugermoppen er fulladet, fortsetter den rengjøringen der den slapp. Hvis rengjøringen avsluttes manuelt, eller hvis du flytter eller styrer støvsugermoppen mens den blir ladet eller er på vei tilbake til ladedokken, vil den ikke lenger fortsette rengjøringen der den slapp.

Tilbakestille Wi-Fi

Hvis du bytter til en ny router eller bytter Wi-Fi-passord, må du tilbakestille støvsugermoppens Wi-Fi-forbindelse. For å gjøre dette slår du på støvsugermoppen og trykker og holder inne knappene  og  samtidig i syv sekunder, til du hører en stemme som sier «Resetting the Wi-Fi connection and entering network configuration mode». Når Wi-Fi-forbindelsen er tilbakestilt, kan du koble til støvsugermoppen igjen.

Merk: Kun 2,4 GHz Wi-Fi-nettverk støttes.

Tilbakestille / gjenopprette systemet

Tilbakestille systemet: Bruk en stift til å trykke på og holde inne tilbakestillingsknappen i tre sekunder til du hører en stemme som sier «System reset successfully». Støvsugermoppen starter på nytt automatisk, og innstillinger for planlagt rengjøring og Wi-Fi-forbindelse blir tilbakestilt til fabrikkinnstillingene.

Gjenopprette systemet til forrige fastvareversjon: Bruk en stift til å trykke på og holde inne tilbakestillingsknappen i ti sekunder til du hører en stemme som sier «System restored successfully». Støvsugermoppen starter på nytt automatisk, og innstillinger for planlagt rengjøring og Wi-Fi-forbindelse blir tilbakestilt til fabrikkinnstillingene.

Merk: Etter at du har tilbakestilt eller gjenopprettet systemet, må støvsugermoppen kobles til appen. Da blir også de relevante innstillingene appen tilbakestilt.

Velge moduser/vannivåer

Du kan velge forskjellige moduser og vannivåer i Mi Home- / Xiaomi Home-appen.

Ikke forstyr (DND)-modus

I DND-modus vil ikke støvsugermoppen fortsette rengjøringen, utføre planlagte rengjøringer eller gi talevarsler. DND-modus er aktivert fra 23:00 til 9:00. Du kan deaktivere den i appen.

Merk: I DND-modus slår støvsugermoppens indikator seg av etter at støvsugermoppen er ladet i ett minutt.

Rengjøre alle områder

Hvis du velger å rengjøre alle områder uten at det er lagret et kart, rengjør støvsugermoppen kvadratiske områder på 6 x 6 meter ett etter ett. Etter at det er lagret et kart i appen og du velger å rengjøre alle områder, rengjør støvsugermoppen automatisk hvert rom i henhold til den planlagte ruten. Den returnerer til ladedokken etter at rengjøringen er fullført.

Lagre kart

Etter at støvsugermoppen raskt har opprettet et kart eller returnerer til ladedokken etter en rengjøringsoppgave, blir det oppdaterte kartet automatisk lagret i Mi Home- / Xiaomi Home-appen. Når den har opprettet et kart, kan du bruke appen til å dele eller slå sammen områder, og gi rommene navn.

Kantrenngjøring

Når du velger kantrenngjøring i appen, identifiserer støvsugermoppen automatisk området som skal rengjøres, og rengjør langs kantene. Støvsugermoppen returnerer til dokken automatisk etter rengjøring.

Sonerengjøring

Du kan konfigurere rengjøring av en sone i appen, så rengjør støvsugermoppen områdene som du velger.

Merk: Sonerengjøring kan ikke holde støvsugermoppen helt innenfor de valgte områdene under rengjøring. Fjern alle hindringer rundt områdene før rengjøring i tilfelle støvsugermoppen går utenfor de valgte områdene.

Rengjør der

Du kan bruke Rengjør der-funksjonen i appen til å angi et målpunkt i appen. Støvsugermoppen finner automatisk veien til målpunktet, og rengjør et kvadratisk område på 2 x 2 meter rundt målpunktet.

Planlagt rengjøring

Du kan planlegge rengjøringstider i appen. Støvsugermoppen starter automatisk rengjøringen til planlagte tider, og returnerer til ladedokken etter at rengjøringen er fullført.

Merk: Hvis DND-modus er aktivert, vil ikke støvsugermoppen utføre de planlagte rengjøringene under DND-perioder.

Virtuelle vegger / begrensede områder

Du kan konfigurere virtuelle vegger og begrensede områder i appen for å forhindre støvsugermoppen fra å gå inn på områder som den ikke skal rengjøre.

Merk:

- Før du bruker denne funksjonen, må du lagre et kart i appen.
- Dersom du flytter støvsugermoppen eller ommøblerer hjemmet ditt, kan lagrede kart bli ubrukelige, og du kan miste virtuelle vegger og begrensede områder.

Pleie og vedlikehold

Støvkammer

1. Åpne dekelet på støvsugermoppen, og trykk på støvkammerets utløserknapp for å fjerne støvkammeret.

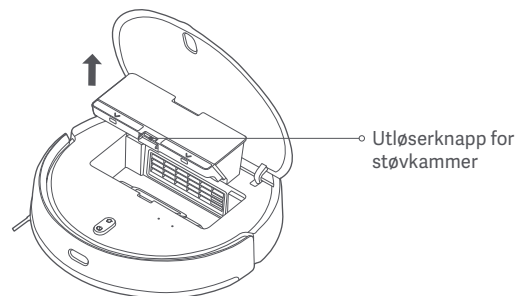

2. Åpne støvkammerdekelet, og tøm ut innholdet.

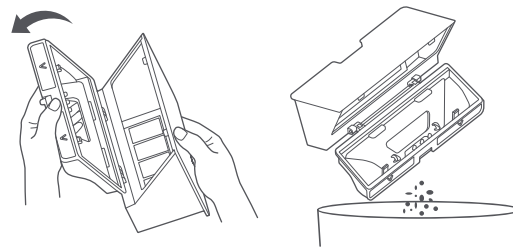

3. Ta ut filteret, og bruk rengjøringsverktøyet til å rengjøre støvkammeret og filteret. Vask dem deretter med rent vann. Sett støvkammeret og filteret tilbake når de er helt tørre.

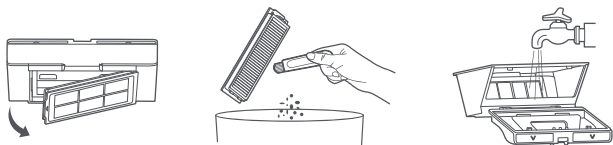

Merk: Det er anbefalt å rengjøre støvkammeret grundig minst en gang i uken. Sørg for å tørke støvkammeret og filteret fullstendig før bruk (tørk dem i minst 24 timer).

Vanntank

Trykk på og hold nede begge utløserknappene på vanntanken samtidig, og skyv den ut fra bunnen av støvsugermoppen som vist.

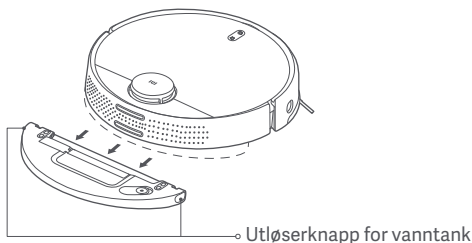

Merk: Etter mopping, tar du umiddelbart bort vanntanken, tømmer ut gjenværende vann og rengjør og tørker moppeputen for å unngå gjenværende lukt og mugg.

Børste

1. Snu støvsugermoppen og trykk på og hold nede de to utløserknappene for å ta av børstedekselet.
2. Skyv børsten oppover for å ta den av.
3. Dra ut børstehylsen.
4. Roter børsteholderne til justeringsmerket på begge holderne er på linje med opplåsningsmerket, og ta ut børsteholderne fra begge ender av børsten.
5. Bruk bladet av rengjøringsverktøyet for å skjære av hår som har viklet seg rundt børsten, og rengjør børsten grundig.
6. Sett børsteholderne og børstehylsen tilbake på plass.
7. Sett på børsten og børstedekselet, og trykk børstedekselet godt på plass.

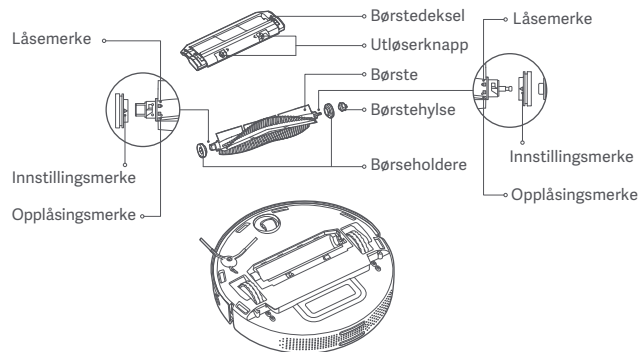

Rengjøre børsten

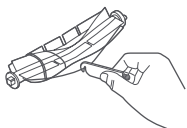

Skjære hår

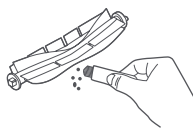

Fjerne skitt og rusk

Merk: Det er anbefalt å erstatte børsten hver 6.–12. måned for best mulig rengjøringsseffekt.

Sidebørste

1. Snu støvsugermoppen og fjern skruene som holder sidebørsten på plass.
2. Ta ut og rengjør sidebørsten.
3. Installer sidebørsten og stram skruen.

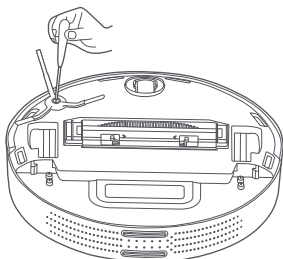

Merk: Det er anbefalt å erstatte sidebørsten hver 3.–6. måned for best mulig rengjøringsseffekt.

Støttehjul

1. Snu støvsugermoppen og ta av støttehjulet oppover.
2. Rengjør hår, smuss og partikler fra støttehjulet.
3. Installer støttehjulet.

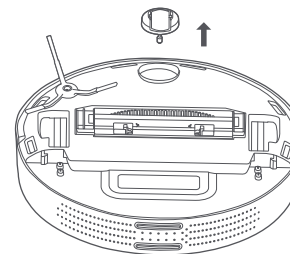

Sensorer

Bruk en myk, tørr klut for å rengjøre klippesensorene og den infrarøde kantsensoren.

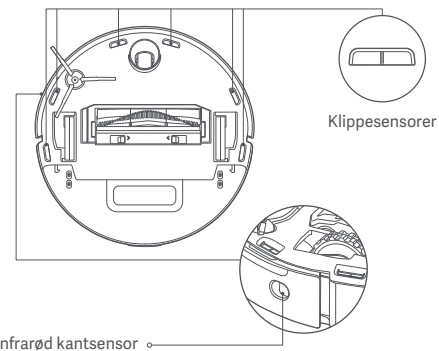

Merk: Ikke bruk kjemikalier, slik som vaskemidler eller spray for å rengjøre sensorene.

Vanlige spørsmål

Problem	Løsning
Støvsugermoppen kan ikke slås på.	Lavt batterinivå. Lad opp støvsugermoppen igjen, og prøv på nytt.
Støvsugermoppen kan ikke begynne å rengjøre.	Lavt batterinivå. Lad opp støvsugermoppen igjen, og prøv på nytt.
Støvsugermoppen kan ikke returnere til ladedokken.	Det er for mange hindringer rundt ladedokken. Plasser ladedokken på et åpnere område. Støvsugermoppen er for langt unna ladedokken. Flytt den nærmere ladedokken og prøv på nytt.
Støvsugermoppen fungerer ikke.	Støvsugermoppen fungerer ikke.
Støvsugermoppen lager uvanlige lyder.	Et fremmedlegeme kan sitte fast i børsten, sidebørsten eller i venstre/høyre hjul. Slå av støvsugermoppen og fjern eventuelle partikler.
Støvsugermoppen rengjør mindre effektivt og etterlater seg støv.	Støvkammeret er fullt. Du må tømme det. Filteret er blokkert. Du må rengjøre det. Det sitter fast et fremmedlegeme i børsten. Du må rengjøre den.
Støvsugermoppen er frakoblet.	Wi-Fi-signalet er svakt. Sørg for at støvsugermoppen er i et område med god Wi-Fi-dekning. Noe er galt med Wi-Fi-forbindelsen. Tilbakestill Wi-Fi og last ned den nyeste versjonen av appen, og prøv å koble til på nytt.

Problem	Løsning
Støvsugermoppen kan ikke fortsette rengjøringen.	Sørg for at støvsugermoppen ikke er i DND-modus, da denne modusen vil forhindre den fra å fortsette rengjøringen. Sørg for at du ikke bruker appen til å sende støvsugermoppen tilbake til ladedokken, trykker på dokkingknappen eller beveger støvsugermoppen tilbake til ladedokken. Disse kommandoene vil stoppe støvsugermoppen fra å fortsette rengjøringen.
Støvsugermoppen lader ikke.	Sørg for at det er nok åpen plass rundt ladedokken, og at ladekontaktene er frie for støv og andre partikler. Bakgrunnstemperaturen er for lav (under 0 °C), eller for høy (over 35 °C).
Støvsugermoppen utfører ikke den planlagte rengjøringen.	Sørg for at støvsugermoppen er koblet til nettverket, ellers kan den ikke synkronisere tiden og utføre planlagte rengjøringer. Sørg for at støvsugermoppen ikke er i DND-modus, da denne modusen vil forhindre den fra utføre en planlagt rengjøring.
Støvsugermoppen kobler seg fra hele tiden.	Sørg for at støvsugermoppen er koblet til nettverket og alltid er innenfor rekkevidde for Wi-Fi-nettverket.
Jeg kan ikke koble støvsugermoppen til Mi Home- / Xiaomi Home-appen.	Sørg for at ladedokken og støvsugermoppen er innenfor rekkevidden til Wi-Fi-nettverket og har et godt signal. Følg anvisningene i brukerhåndboken for å tilbakestille Wi-Fi-forbindelsen, og prøv å koble til støvsugermoppen på nytt.

Feilsøking

Når det oppstår en feil, vil du høre et talevarsel. Hensvis til den tilsvarende talemeldingen i tabellen for å finne en løsning på problemet.

Feilmelding	Løsning
Kontroller at laseravstandssensoren ikke er blokkert før du starter.	Fjern alle hindringer som kan blokkere eller hindre laseravstandssensoren, eller flytt støvsugermoppen til et nytt sted og start den.
Tørk ren cliff-sensoren og flytt støvsugermoppen til et nytt sted for å starte.	En del av støvsugermoppen kan mangle kontakt med bakken. Flytt støvsugermoppen og start den på nytt. Klippesensorene kan være skitne. Tørk dem rene og prøv på nytt.
Fjern eventuelle fremmedlegemer fra kollisjonssensoren.	Kollisjonssensoren kan sitte fast. Trykk forsiktig på den flere ganger for å fjerne fremmedlegemer. Hvis ikke noe faller ut, kan du flytte støvsugermoppen til et annet sted og starte den.
Flytt støvsugermoppen til et plant underlag for å starte.	Støvsugermoppen står på skrå når den starter. Flytt støvsugermoppen til en plan overflate og start den på nytt. Du kan også tilbakestille nivået for støvsugermoppen i appen, og deretter starte den på nytt.
Plasser støvsugermoppen på gulvet for å starte.	Et hjul kan ha mistet kontakt med bakken. Plasser støvsugermoppen på et nytt sted, og start den.
Fjern hindringer rundt støvsugermoppen og prøv på nytt.	Støvsugermoppen kan sitte fast. Fjern hindringer rundt den.

Feilmelding	Løsning
Tørk av den infrarøde sensoren langs kanten.	Den infrarøde kantsensoren kan være skitten. Tørk den ren og prøv på nytt.
Sørg for at støvkammeret er installert.	Installer støvkammeret og filteret, og sørg for at de er godt festet.
Sørg for at vanntanken er installert.	Installer vanntanken og sørg for at den klikker på plass.
Sett støvsugermoppen tilbake i dokken for å lade.	Støvsugermoppen oppdager ikke hvor ladedokken er. Legg støvsugermoppen tilbake på ladedokken.
Batterinivået er lavt og bør lades opp.	Jeg kan ikke slå på støvsugermoppen på grunn av et lavt batterinivå. Legg støvsugermoppen tilbake på ladedokken for å lade.

Hvordan i bruk

Støvsugermopp

Navn	Robotstøvsuger
Modell	MJST1SHW
Produktdimensjoner	φ 353 × 96,5 mm
Merkeeffekt	35,6 W
Merkespenning	14,4 V ---
Ladespenning	20 V ---
Batterikapasitet	4800 mAh (ratet kapasitet) 5200 mAh (nominell kapasitet)
Nettovekt	3,6 kg
Trådløs tilkobling	Wi-Fi IEEE 802.11 b/g/n 2,4 GHz
Driftsfrekvens	2412–2472 MHz
Maksimal utgangseffekt	<20 dBm

Ladedokk

Modell	CDZ1SHW
Nominell inngangseffekt	100–240 V~ 50/60 Hz 0,8 A
Nominell utgangseffekt	20 V --- 1,8 A
Produktdimensjoner	150 × 80,5 × 101 mm

Under normal brustilstand, bør dette utstyret holdes en separasjonsavstand på minst 20 cm mellom antennen og brukerens kropp.

WEEE-informasjon



Alle produkter som bærer dette symbolet er elektrisk og elektronisk avfall (WEEE som i direktiv 2012/19/EU) som ikke skal blandes med usortert husholdningsavfall. I stedet bør du beskytte menneskers helse og miljø ved å overlevere e-avfallet til et utpekt innsamlingssted for resirkulering av elektrisk og elektronisk utstyr, oppnevnt av myndighetene eller lokale myndigheter. Riktig avhending og resirkulering vil bidra til å forhindre potensielle negative konsekvenser for miljøet og menneskers helse. Ta kontakt med installatøren eller lokale myndigheter for mer informasjon om stedet samt vilkår og betingelser for slike innsamlingspunkter.

Brukerhåndbok: V1.0

Veiligheidsinstructies

Lees vóór gebruik deze handleiding zorgvuldig door en bewaar deze om later te kunnen raadplegen.

Dit product is uitsluitend bedoeld voor het reinigen van vloeren in thuisomgevingen. Gebruik het niet buitenshuis, op oppervlakken zonder vloer of in een commerciële of industriële omgevingen.

Gebruiksbeperkingen

- Dit apparaat kan worden gebruikt door kinderen van 8 jaar en ouder en door personen met een fysieke, zintuiglijke of mentale beperking of gebrek aan ervaring en kennis, mits ze onder toezicht staan of instructies hebben ontvangen met betrekking tot het veilige gebruik van het apparaat en de gevaren hiervan begrijpen.
- Het apparaat mag alleen worden gebruikt met de bij het apparaat geleverde netvoeding.
- Dit apparaat bevat batterijen die alleen door bekwame personen mogen worden vervangen.
- Houd de reinigingsborstel buiten het bereik van kinderen.
- Houd haar, loszittende kleding, vingers en andere lichaamsdelen uit de buurt van openingen en bewegende delen.
- Gebruik de robotstofzuiger/dweilrobot niet om brandende stoffen op te zuigen.
- Pak de robotstofzuiger/dweilrobot niet op aan het deksel van de laserradar.

- Zorg ervoor dat de robotstofzuiger/dweilrobot is uitgeschakeld en het oplaadstation is losgekoppeld voordat u begint met reinigen of onderhoud.
- Deze robotstofzuiger/dweilrobot is uitsluitend bedoeld voor het reinigen van vloeren in een woonomgeving binnenshuis. Gebruik de robotstofzuiger/dweilrobot niet buitenshuis, zoals op een open balkon of op een oppervlak anders dan de vloer, zoals een bank, of in een commerciële of industriële omgeving.
- Gebruik de robotstofzuiger/dweilrobot niet in een ruimte die zich boven de grond bevindt, zoals een zolder, een open balkon of op meubels, tenzij er een beschermende barrière aanwezig is.
- Gebruik de robotstofzuiger/dweilrobot niet in een omgevingstemperatuur boven 35 °C of onder 0 °C of op een vloer met vloeistoffen of kleverige substanties.
- Ruim eventuele kabels van de vloer voordat u de robotstofzuiger/dweilrobot gebruikt, om te voorkomen dat deze tijdens de schoonmaaktaak worden meegesleept.
- Raap breekbare of losse voorwerpen van de vloer, zoals vazen of plastic zakken, op om te voorkomen dat de robotstofzuiger/dweilrobot hierdoor wordt gehinderd of ertegenaan stoot en schade veroorzaakt.
- Plaats geen kinderen, huisdieren of willekeurige voorwerpen op de robotstofzuiger terwijl deze stilstaat of beweegt.
- Gebruik de robotstofzuiger/dweilrobot niet om het tapijt te reinigen.
- Zorg ervoor dat de robotstofzuiger/dweilrobot geen harde of scherpe

voorwerpen kan opzuigen, zoals bouwmaterialen, glas of spijkers.

- Spuit geen vloeistof in de robotstofzuiger (zorg ervoor dat het stofcompartiment goed droog is voordat u het weer terugplaatst).
- Plaats de robotstofzuiger/dweilrobot niet ondersteboven (de behuizing van de laserradar mag nooit de grond raken).
- Gebruik dit product uitsluitend zoals aangegeven in de gebruikershandleiding. De gebruiker is zelf verantwoordelijk voor enig verlies of enige schade als gevolg van een oneigenlijk gebruik van dit product.
- De laserradar van dit product voldoet aan de norm IEC 60825-1:2014 voor Klasse 1 laserproductveiligheid en produceert geen laserstraling die gevaarlijk is voor het menselijk lichaam.

Batterijen en opladen

- **WAARSCHUWING:** Gebruik geen batterij van derden. Alleen gebruiken met het CDZ1SHW-oplaadstation.
- Probeer de batterij of het oplaadstation niet zelf te demonteren, te repareren of aan te passen.
- Plaats het oplaadstation niet in de buurt van een warmtebron.
- Gebruik geen natte doek of natte handen om de oplaadcontacten van het oplaadstation af te vegen of schoon te maken.
- Wanneer de robotstofzuiger/dweilrobot gedurende langere tijd niet wordt gebruikt, dient u hem volledig op te laden, vervolgens uit te schakelen en hem op

een koele, droge plaats te bewaren. Laad de robotstofzuiger/dweilrobot minstens eens in de drie maanden op om overmatige ontlading van de batterij te voorkomen.

- De lithium-ionbatterij bevat stoffen die schadelijk zijn voor het milieu. Voordat u de robotstofzuiger/dweilrobot weggooit, dient u eerst de batterij te verwijderen en deze weg te gooien of te recyclen in overeenstemming met de lokale wet- en regelgeving van het land of de regio waarin de robotstofzuiger/dweilrobot wordt gebruikt.
- Wanneer u de batterijen uit het product wilt verwijderen, is het raadzaam om de batterijen volledig op te gebruiken en ervoor te zorgen dat uw product van het stroomnet is losgekoppeld. Maak de schroef aan de onderkant los en verwijder het klepje.
- Ontkoppel de batterijaansluiting en verwijder daarna de batterijen. Beschadig de batterijhouder niet om elk risico op letsel te voorkomen.
- Breng de batterijen naar een professionele recyclingfaciliteit.



Hierbij verklaart Xiaomi Communications Co., Ltd. dat de radioapparatuur type MJST1SHW voldoet aan Richtlijn 2014/53/EU. De volledige tekst van de EU-conformiteitsverklaring is beschikbaar op het volgende internetadres:

<http://www.mi.com/global/service/support/declaration.html>

Een uitgebreide elektronische handleiding vindt u op www.mi.com/global/service/userguide

Productoverzicht

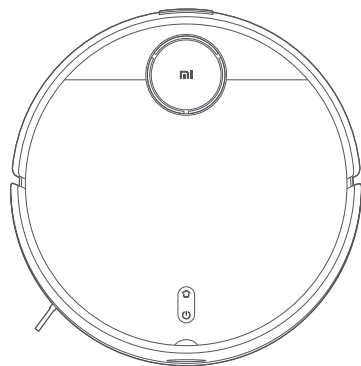

Robotstofzuiger/dweilrobot

Lijst met accessoires

Vooraf geïnstalleerde accessoires

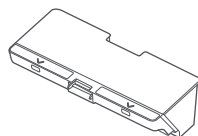

Stofcompartiment

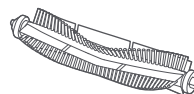

Borstel

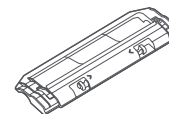

Borstelklep

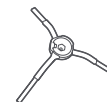

Zijborstel

Andere accessoires

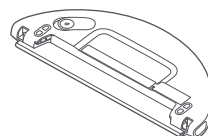

Waterreservoir (het dweilopzetstuk is geplaatst, voor stofzuig- en dweilmodus)

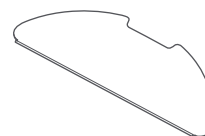

Dweilopzetstuk (vervangend exemplaar)

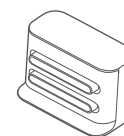

Oplaadstation

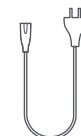

Stroomkabel

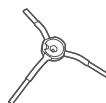

Zijborstel (vervangend exemplaar)



Reinigingstool

Opmerking: Afbeeldingen van het product, accessoires en UI in de gebruikershandleiding zijn alleen ter referentie. Het daadwerkelijke product en de functionaliteit kunnen variëren door productverbeteringen.

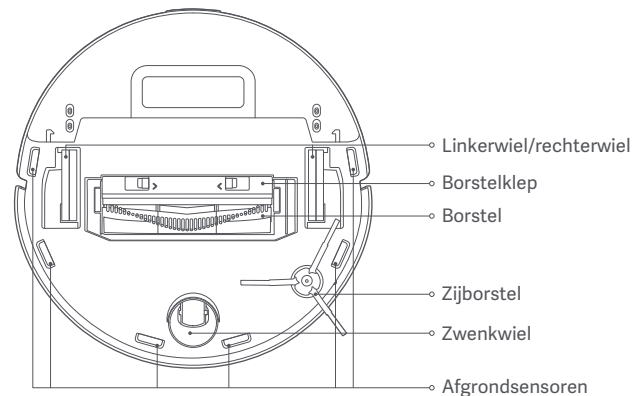
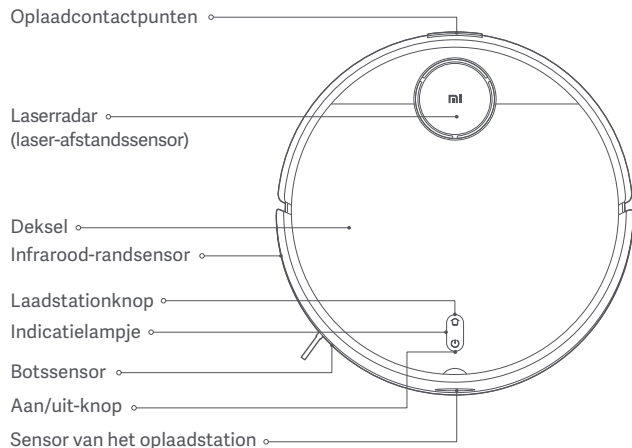

⏻ Aan/uit-knop

In-/uitschakelen: Houd de knop gedurende 3 seconden ingedrukt
 Starten/pauzeren: Indrukken

🏠 Laadstationknop

Pauzeren: Indrukken wanneer het in bedrijf is

Koppel het apparaat aan het oplaadstation: Indrukken bij pauzeren

Ontkoppel het apparaat van het oplaadstation: Indrukken wanneer het apparaat met het oplaadstation is gekoppeld

Statusindicator

Geel	Wifi is niet verbonden
Afnemend geel	Bezig met opladen (batterijniveau < 15%)
Geel knipperend	Laag batterijniveau/fout/in afwachting van de wifi-verbinding
Wit	Ingeschakeld/functioneert normaal/volledig opgeladen/verbonden met wifi/bezig firmware te downloaden
Wit knipperend	Bezig terug te gaan naar oplaadstation om op te laden
Afnemend wit	Bezig firmware te updaten/bezig op te laden (batterijniveau ≥ 15%)

Robotstofzuiger/dweilrobot

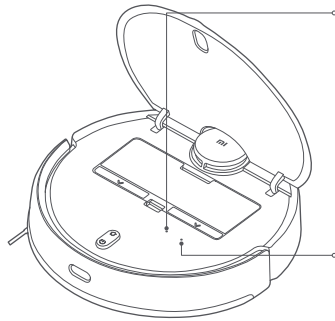

Wifi-indicator
Blijft gedurende 2 seconden blauw en gaat dan uit:
Verbonden met wifi
Blauw knipperend: Bezig met wifi te verbinden/bezig firmware te updaten
Geel knipperend: Wachtend op de wifi-verbinding

Resetknop
Houd de knop gedurende 3 seconden ingedrukt om het systeem te resetten.
Houd de knop gedurende 10 seconden ingedrukt om het systeem te herstellen.

Oplaadstation (plaats deze tegen een muur)

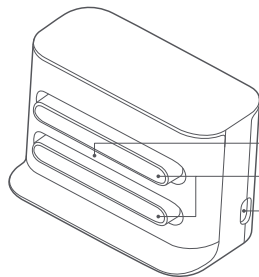

Signaleringsgebied
Oplaadcontactpunten
Stroomaansluiting

Stofcompartiment

Ontgrendelingsknop van het stofcompartiment

Klep van het stofcompartiment

Filter

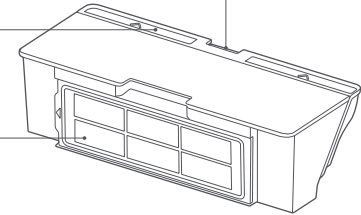

Opmerking: Het stofcompartiment moet geïnstalleerd zijn voor zowel de stofzuigmodus als de stofzuig/dweilmodus, anders kan de robotstofzuiger/dweilrobot niet ingeschakeld worden.

Waterreservoir (wordt gebruikt voor zowel de stofzuigmodus als de stofzuig/dweilmodus)

Deksel van het waterreservoir

Watervulopening

Elektrodeplaat

Ontgrendelingsknop van het waterreservoir

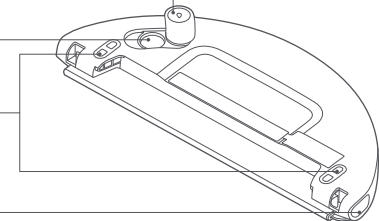

Opmerking: Als gevolg van de kwaliteitscontrole, kan het waterreservoir een kleine hoeveelheid water bevatten. Dit is normaal.

Installatie

Plaats het oplaadstation tegen een muur en sluit het aan op een stopcontact

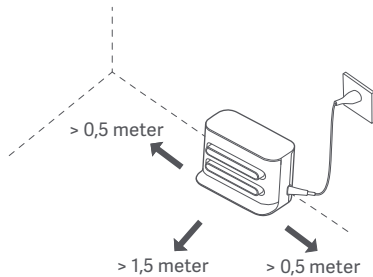

Opmerking:

- Plaats het oplaadstation niet op een plek met direct zonlicht.
- Zorg ervoor dat er meer dan 1,5 meter vrije ruimte is vóór het oplaadstation en meer dan 0,5 meter aan weerszijden ervan.
- Ruim loszittend netsnoer op om te voorkomen dat de robotstofzuiger/dweilrobot ermee in de knoop raakt, waardoor het oplaadstation per ongeluk zou kunnen verschuiven of het netsnoer los zou kunnen komen van het oplaadstation.

De beschermende strips verwijderen

Verwijder voor gebruik van de robotstofzuiger/dweilrobot de beschermende strips van beide kanten.

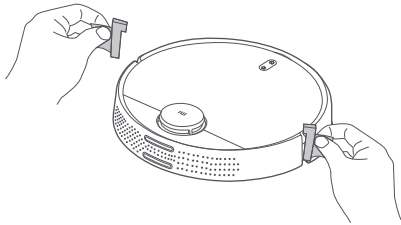

Bezig met opladen

Wanneer u de robotstofzuiger/dweilrobot voor de eerste keer gebruikt, plaatst u hem tegen het oplaadstation om op te laden. Zorg ervoor dat de laadcontacten op zowel de robotstofzuiger/dweilrobot als het oplaadstation zijn uitgelijnd. Tijdens het dagelijks gebruik kunt u onmiddellijk op de -knop drukken om de robotstofzuiger/dweilrobot naar het oplaadstation te sturen om op te laden.

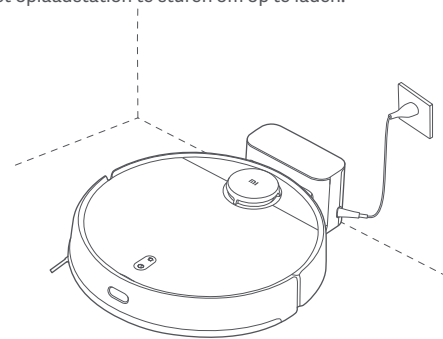

Opmerking:

- Wanneer de robotstofzuiger/dweilrobot niet ingeschakeld kan worden als gevolg van een laag batterijniveau, plaatst u hem tegen het oplaadstation om op te laden.
- De robotstofzuiger/dweilrobot wordt automatisch ingeschakeld wanneer hij contact maakt met het oplaadstation en kan niet worden uitgeschakeld tijdens het opladen.

Bezig met het installeren van accessoires voor de gewenste modus

Stofzuigmodus (plaats het stofcompartiment):

Open de deksel van de robotstofzuiger/dweilrobot en plaats het stofcompartiment in de robotstofzuiger/dweilrobot totdat het vastklikt.

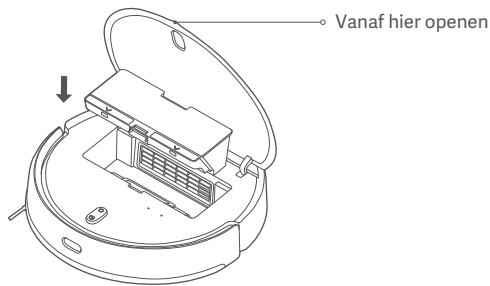

Opmerking: Door het stofcompartiment regelmatig schoon te maken, kan worden voorkomen dat het vuil zich ophoopt. Anders kunnen de prestaties van de robotstofzuiger/dweilrobot minder zijn.

Stofzuig/dweilmodus (plaats het stofcompartiment, het waterreservoir en het dweilopzetstuk):

1. Schuif het dweilopzetstuk langs de gleuf van het waterreservoir en bevestig het dweilopzetstuk vervolgens stevig op het klittenband.

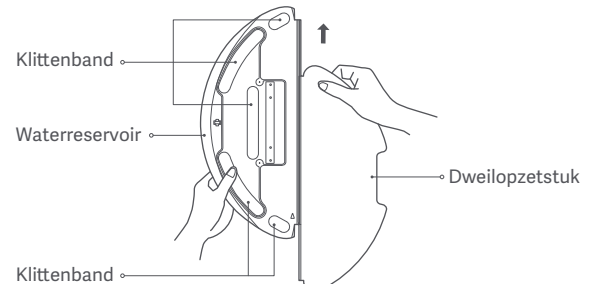

2. Open het deksel van het waterreservoir, vul het reservoir met water en sluit het deksel. Het is streng verboden om het waterreservoir onder te dompelen in water.

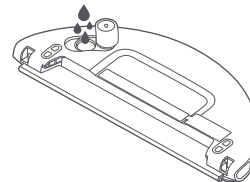

Waarschuwing:

- Spoel het waterreservoir niet af of dompel het niet onder in water. Om corrosie en beschadiging te voorkomen, mag u geen afwasmiddel, ontsmettingsmiddel, vast reinigingsmiddel of andere schoonmaakmiddelen op het waterreservoir gebruiken.
- Voeg geen water toe aan het waterreservoir, aangezien dit kan leiden tot vervorming van het waterreservoir.

3. Schuif het waterreservoir horizontaal in de onderkant van de robotstofzuiger/dweilrobot tot het vastklikt.

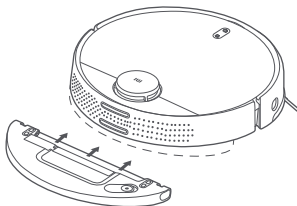

Opmerking:

- Veeg vóór gebruik de elektrodeplaatjes van het waterreservoir schoon met een droge doek.
- Stel bij het dweilen virtuele wanden of afgeschermd zones op voor tapijtoppervlakken.
- Zorg ervoor dat het waterreservoir correct is geïnstalleerd, anders kan de robotstofzuiger/dweilrobot rondjes draaien of moeite hebben met het oversteken van obstakels.

Verbinding maken met de Mi Home/Xiaomi Home-app

Dit product kan gebruikt worden met de Mi Home/Xiaomi Home app*. Gebruik de Mi Home/Xiaomi Home app om je apparaat te bedienen en met andere slimme thuishoestellen te communiceren.

Scan de QR-code om de app te downloaden en installeren. U wordt doorverwezen naar de pagina voor verbindinginstellingen als de app al is geïnstalleerd. Of ga naar de appstore om de Mi Home/Xiaomi Home-app te downloaden en installeren.



921CF654

Open de Mi Home/Xiaomi Home-app, tik rechtsboven op '+' en volg de aanwijzingen om uw apparaat toe te voegen.



* In Europa wordt de naam Xiaomi Home-app gebruikt (met uitzondering van Rusland). De naam van de app die op uw apparaat wordt weergegeven, moet als standaard worden gebruikt.

Opmerking:

- De versie van de app kan zijn geüpdatet, volg de instructies van de huidige app-versie.
- Als u de QR-code van de robotstofzuiger/dweilrobot niet kunt scannen, kunt u het apparaat op naam opzoeken en toevoegen.
- Wanneer u de robotstofzuiger/dweilrobot met de Mi Home/Xiaomi Home-app verbindt via een iOS-apparaat, volgt u de instructies in de app om verbinding te maken met de hotspot 'ijai-vacuum-v3_miapXXXX' van de robotstofzuiger/dweilrobot.

Gebruik

In-/uitschakelen

Houdt de -knop gedurende 3 seconden ingedrukt totdat de indicator oplicht en de robotstofzuiger/dweilrobot is ingeschakeld. Wanneer de robotstofzuiger/dweilrobot in de pauzestand staat en niet wordt opgeladen, houdt u de -knop gedurende 3 seconden ingedrukt om deze uit te schakelen.

Snel een traject aanmaken

Wanneer de robotstofzuiger/dweilrobot voor de eerste keer wordt ingeschakeld, is er geen traject beschikbaar in de app. Plaats de robotstofzuiger/dweilrobot tegen het oplaadstation aan en selecteer vervolgens 'Snel een traject aanmaken' in de app. De robotstofzuiger/dweilrobot begint een traject aan te maken zonder schoon te maken en keert vervolgens terug naar het oplaadstation om het traject te voltooien en op te slaan.

Opmerking: Verschuif de robotstofzuiger/dweilrobot niet tijdens het aanmaken van een traject en houd deze uit de buurt van kinderen en huisdieren.



Stofzuigen of stofzuigen en dweilen

Schakel de robotstofzuiger/dweilrobot in en druk op de -knop. Daarna schakelt de robotstofzuiger/dweilrobot automatisch over op de stofzuigmodus of de stofzuig/dweilmodus, afhankelijk van de geïnstalleerde accessoires.

Vibrerende dweilmodus

Tijdens het dweilen is de vibrerende dweilmodus standaard ingeschakeld om het dweileffect te verbeteren, en watervlekken beter te kunnen verwijderen in vergelijking met de standaard dweilmodus. U kunt deze modus uitschakelen in de app. Zodra deze modus is uitgeschakeld, schakelt de robotstofzuiger/dweilrobot over naar de standaard dweilmodus.

Pauzeren

Wanneer de robotstofzuiger/dweilrobot bezig is met een schoonmaaktaak, kunt u een willekeurige knop indrukken om deze te pauzeren en de -knop indrukken om de schoonmaaktaak te hervatten. Druk op de -knop om de huidige schoonmaaktaak te beëindigen en de robotstofzuiger/dweilrobot terug te sturen naar het oplaadstation.

Slaapmodus

De robotstofzuiger/dweilrobot schakelt automatisch over naar de slaapmodus als deze niet bezig is met een schoonmaaktaak of langer dan 5 minuten in de niet-oplaadmodus wordt gebruikt. U kunt een willekeurige knop indrukken of de app gebruiken om de slaapmodus te beëindigen. De robotstofzuiger/dweilrobot wordt automatisch uitgeschakeld als deze zich gedurende meer dan 6 uur in slaapmodus bevindt.

Opmerking: De robotstofzuiger/dweilrobot schakelt niet naar slaapmodus over wanneer deze met het oplaadstation is verbonden.

Water toevoegen of de dweildoek schoonmaken tijdens de schoonmaaktaak

Als u tijdens een schoonmaaktaak meer water aan de robotstofzuiger/dweilrobot wilt toevoegen of het dweilopzetstuk wilt schoonmaken, drukt u op een willekeurige knop om de robotstofzuiger/dweilrobot te pauzeren. U kunt vervolgens het waterreservoir verwijderen om water toe te voegen of het dweilopzetstuk schoon te maken. Nadat u water hebt toegevoegd of het dweilopzetstuk hebt schoongemaakt, kunt u het waterreservoir en het dweilopzetstuk terugplaatsen en de -knop indrukken om de schoonmaaktaak te hervatten.

Bezig terug te gaan naar oplaadstation om op te laden

Wanneer de robotstofzuiger/dweilrobot in ingeschakeld, kunt u de -knop indrukken om de robotstofzuiger/dweilrobot terug te sturen naar het oplaadstation om op te laden. De robotstofzuiger/dweilrobot keert na de schoonmaaktaak automatisch terug naar het oplaadstation waarna het indicatielampje wit knippert. Als het batterijniveau van de robotstofzuiger/dweilrobot tijdens de schoonmaaktaak leeg begint te raken, keert de robotstofzuiger/dweilrobot automatisch terug naar het oplaadstation om op te laden. Zodra de robotstofzuiger/dweilrobot voldoende is opgeladen, wordt de schoonmaaktaak hervat vanaf het punt waarop hij was gestopt.

De schoonmaaktaak hervatten

De robotstofzuiger/dweilrobot beschikt over de functie om de schoonmaaktaak te hervatten. Als het batterijniveau van de robotstofzuiger/dweilrobot tijdens de schoonmaaktaak leeg begint te raken, keert de robotstofzuiger/dweilrobot automatisch terug naar het

oplaadstation om op te laden Zodra de robotstofzuiger/dweilrobot voldoende is opgeladen, wordt de schoonmaaktaak hervat vanaf het punt waarop hij was gestopt. Als de schoonmaaktaak handmatig wordt beëindigd of als u de robotstofzuiger/dweilrobot verplaatst of bedient terwijl deze wordt opgeladen of terugkeert naar het oplaadstation, zal de schoonmaakbeurt niet worden hervat.

Wifi resetten

Wanneer u overschakelt naar een nieuwe router of uw wifi-wachtwoord wijzigt, moet u de wifi-verbinding van de robotstofzuiger/dweilrobot opnieuw instellen. Om dit te doen, schakelt u de robotstofzuiger/dweilrobot in en houdt u tegelijkertijd de - en -knoppen gedurende 7 seconden ingedrukt totdat u een stem hoort zeggen "Bezig de wifi-verbinding te resetten en de netwerkconfiguratiemodus in te voeren." Zodra de wifi-verbinding is gereset, kunt u de robotstofzuiger/dweilrobot opnieuw verbinden.

Opmerking: Alleen wifi-netwerken met een frequentie van 2,4 GHz worden ondersteund.

Bezig het systeem te resetten/te herstellen

Om het systeem te resetten: Gebruik een pennetje op de resetknop gedurende 3 seconden ingedrukt te houden totdat u een stem hoort zeggen ""De reset van het systeem is voltooid."" De robotstofzuiger/dweilrobot start dan automatisch opnieuw en de instellingen, zoals een geplande schoonmaaktaak en de wifi-verbinding, worden teruggezet naar hun oorspronkelijke fabrieksinstellingen.

Om het systeem naar de vorige firmwareversie terug te zetten: Gebruik een pennetje op de resetknop gedurende 10 seconden ingedrukt te houden totdat u een stem hoort zeggen ""De reset van het systeem is voltooid."" De robotstofzuiger/dweilrobot start dan automatisch opnieuw en de instellingen, zoals een geplande schoonmaaktaak en de wifi-verbinding, worden teruggezet naar hun oorspronkelijke fabrieksinstellingen.

Opmerking: Nadat het systeem is gereset of teruggezet, moet de robotstofzuiger/dweilrobot opnieuw met de app worden verbonden en worden de relevante instellingen in de app gewist.

Modi/waterniveaus selecteren

U kunt verschillende modi en waterniveaus selecteren in de Mi Home/Xiaomi Home-app.

Niet storen-modus (DND)

Tijdens de DNDmodus zal de robotstofzuiger/dweilrobot geen geplande schoonmaaktaken hervatten of gesproken waarschuwingen geven. De DND-modus is van 23.00 tot 9.00 uur standaard ingeschakeld en kan in de app worden uitgeschakeld.

Opmerking: Nadat de robotstofzuiger/dweilrobot tijdens de DND-modus gedurende 1 minuut is opgeladen, gaat het indicatielampje uit.

Alles zones schoonmaken

Als u ervoor kiest alle zones schoon te maken nadat het traject is opgeslagen, zal de robotstofzuiger/dweilrobot vierkante zones van 6 x 6 meter één voor één schoonmaken. Nadat het traject in de app is opgeslagen, kunt u alle zones schoonmaken selecteren en zal de robotstofzuiger/dweilrobot alle ruimtes volgens de geplande trajecten schoonmaken. De robotstofzuiger/dweilrobot keert terug naar het laadstation zodra de schoonmaaktaak is voltooid.

Trajecten opslaan

Nadat de robotstofzuiger/dweilrobot snel een traject aanmaakt en na voltooiing van de schoonmaaktaak terugkeert naar het oplaadstation, wordt het bijgewerkte traject automatisch opgeslagen in de Mi Home/Xiaomi Home-app. Zodra het traject is aangemaakt, kunt u de app gebruiken om zones te splitsen of samen te voegen, of om namen van ruimtes aan te passen.

Schoonmaaktaak van de randen

Nadat u de schoonmaaktaak van de randen in de app hebt geselecteerd, zal de robotstofzuiger/dweilrobot automatisch de zones herkennen die schoongemaakt moet worden en langs de randen schoonmaken. Na de schoonmaaktaak keert de robotstofzuiger/dweilrobot automatisch terug naar het oplaadstation om op te laden.

Schoonmaaktaak in zones

U kunt een schoonmaaktaak in zones in de app instellen en de robotstofzuiger/dweilrobot zal de door u geselecteerde zones schoonmaken.

Opmerking: Met schoonmaaktaak in zones blijft de robotstofzuiger/dweilrobot tijdens de schoonmaaktaak mogelijk niet binnen de geselecteerde zones. Verwijder voor de schoonmaaktaak alle obstakels rond deze zones voordat de robotstofzuiger/dweilrobot naar de geselecteerde zones gaat.

Daar schoonmaken

U kunt de daar schoonmaken-functie in de app gebruiken om een specifiek doelwit in het traject in te stellen. De robotstofzuiger/dweilrobot zal automatisch naar het specifieke doelwit navigeren en een vierkante zone van 2 x 2 meter met het doelwit als midden schoonmaken.

Geplande schoonmaaktak

U kunt tijdstippen voor schoonmaaktaken plannen in de app. De robotstofzuiger/dweilrobot begint op het aangegeven tijdstip automatisch met schoonmaken en keert na het voltooiën van de schoonmaaktak terug naar het oplaadstation om op te laden.

Opmerking: Als de DND-modus is ingeschakeld, voert de robotstofzuiger/dweilrobot gedurende de niet storen periodes geen geplande schoonmaaktaken uit.

Virtuele muren/afgeschermdes zones

U kunt virtuele muren en beperkte zones instellen in de app om te voorkomen dat de robotstofzuiger/dweilrobot zones ingaat die niet schoongemaakt hoeven te worden.

Opmerking:

- Voordat u deze functie gebruikt, moet er een traject in de app zijn opgeslagen.
- Verplaatsen van de robotstofzuiger/dweilrobot of ingrijpend veranderen van de indeling van uw huis kan de opgeslagen trajecten ongeldig maken en de virtuele muren en afgeschermdes zones verloren doen gaan.

Verzorging en onderhoud

Stofcompartiment

1. Open het deksel van de robotstofzuiger/dweilrobot en druk op de ontgrendelingsknop van het stofcompartiment om het stofcompartiment te verwijderen.

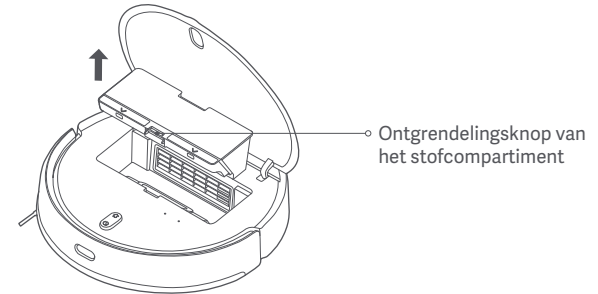

2. Open het deksel van het stofcompartiment en leeg het stofcompartiment.

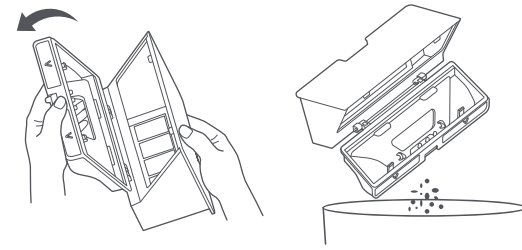

3. Verwijder het filter en gebruik de schoonmaaktool om het stofcompartiment en de filter schoon te maken en was ze af met schoon water. Als het stofreservoir en het filter droog zijn, kunt u ze terugplaatsen.

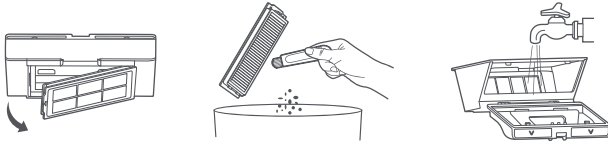

Opmerking: Het wordt aanbevolen het stofcompartiment minstens éénmaal per week grondig schoon te maken. Zorg ervoor dat het stofcompartiment en het filter vóór gebruik volledig droog zijn (laat ze minimaal 24 uur drogen).

Waterreservoir

Houd tegelijkertijd beide ontgrendelingsknoppen van het waterreservoir ingedrukt en schuif het weg van de onderkant van het robotstofzuiger/dweilrobot, zoals aangegeven op de afbeelding.

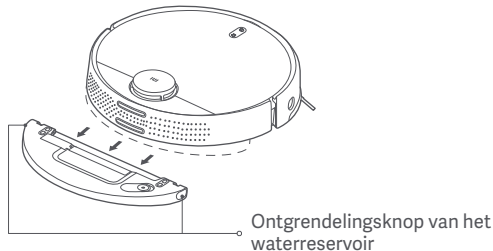

Opmerking: Verwijder na het dweilen het waterreservoir, leeg deze en maak de dweilpad schoon en droog om te zorgen dat er geen vreemde geurtjes of schimmel ontstaan.

Borstel

1. Draai de robotstofzuiger/dweilrobot om en houd de twee ontgrendelingsknoppen ingedrukt om de borstelklep te verwijderen.
2. Verwijder de borstel in opwaartse richting.
3. Trek de borstellager er uit.
4. Roteer de borstelhouders totdat de uitlijnmarkering op elke houder is uitgelijnd met de ontgrendelingsmarkering, en verwijder vervolgens de borstelhouders van beide uiteinden van de borstel.
5. Gebruik de meegeleverde borstelreiniger om haren die in de borstel vastzitten te verwijderen.
6. Plaats de borstelhouders en de borstellagers terug.
7. Plaats de borstel en de deksel van de borstel terug en druk de deksel van de borstel stevig op zijn plaats.

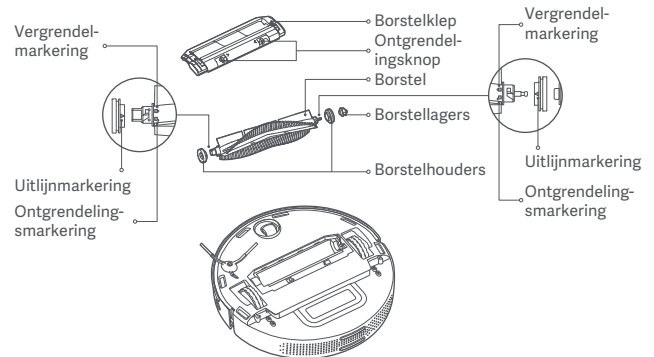

De borstel reiniging

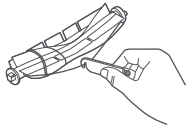

Haar knippen

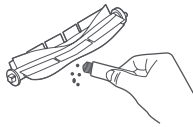

Vuil en gruis verwijderen

Opmerking: Het wordt aanbevolen de borstel om de 6 tot 12 maanden te vervangen voor een optimaal schoonmaakeffect.

Zijborstel

1. Draai de robotstofzuiger/dweilrobot om en verwijder de schroef waarmee de zijborstel bevestigd is.
2. Verwijder de zijborstel en maak deze schoon.
3. Plaats de zijborstel terug.

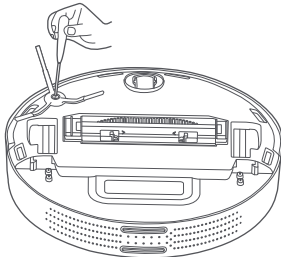

Opmerking: Het wordt aanbevolen de zijborstel om de 3 tot 6 maanden te vervangen voor een optimaal schoonmaakeffect.

Zwenkwiel

1. Draai de robotstofzuiger/dweilrobot om en verwijder het zwenkwiel in opwaartse richting.
2. Verwijder al het haar, vuil en gruis van het zwenkwiel.
3. Plaats het zwenkwiel terug.

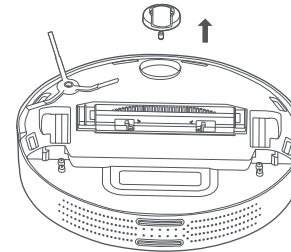

Sensoren

Gebruik een zachte, droge doek om de afgrond sensoren en de infrarood-randsensor regelmatig schoon te maken.

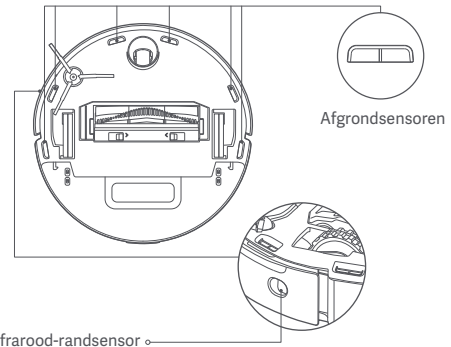

Opmerking: Gebruik geen chemicaliën zoals reinigingsmiddelen of sprays om de sensoren schoon te maken.

Veelgestelde vragen

Probleem	Oplossing
De robotstofzuiger/dweilrobot kan niet ingeschakeld worden.	Het batterijniveau is laag. Laad de robotstofzuiger/dweilrobot opnieuw op en probeer het opnieuw.
De robotstofzuiger/dweilrobot begint niet met een schoonmaaktaak.	Het batterijniveau is laag. Laad de robotstofzuiger/dweilrobot opnieuw op en probeer het opnieuw.
De robotstofzuiger/dweilrobot keert niet terug naar het laadstation.	Er zijn te veel obstakels rondom het oplaadstation. Plaats het oplaadstation op een meer open plek. De robotstofzuiger/dweil is te ver weg van het oplaadstation. Plaats de robotstofzuiger/dweilrobot dichterbij het oplaadstation en probeer het opnieuw.
De robotstofzuiger/dweilrobot functioneert niet.	Schakel de robotstofzuiger/dweilrobot uit en schakel deze vervolgens weer in.
De robotstofzuiger/dweilrobot maakt vreemde geluiden.	Mogelijk zit er een vreemd voorwerp vast in de borstel, de zijborstel of het linker-/rechterwiel. Schakel de robotstofzuiger/dweilrobot uit en verwijder al het gruis.
De robotstofzuiger/dweilrobot reinigt minder efficiënt of laat stof achter.	Het stofcompartiment van de robotstofzuiger/dweilrobot is vol. Leeg het stofcompartiment. Als het filter verstopt is, maak het dan schoon. Er zit een vreemd voorwerp in de borstel. De borstel moet schoongemaakt worden.
De robotstofzuiger/dweilrobot is offline.	Het wifi-signaal is zwak. Zorg ervoor dat de robotstofzuiger/dweilrobot zich in een ruimte met een sterk wifi-signaal bevindt. Er is iets mis met de wifi-verbinding. Reset de wifi en download de laatste versie van de app, en probeer opnieuw te verbinden.

Probleem	Oplossing
De robotstofzuiger/dweilrobot of hervat de schoonmaaktaak niet.	Zorg ervoor dat de robotstofzuiger/dweilrobot niet in de DND-modus staat, want deze modus voorkomt dat de schoonmaaktaak hervat wordt. U moet de app niet gebruiken om de robotstofzuiger/dweilrobot naar het oplaadstation terug te sturen, u moet niet op de laadstationknop drukken en u moet de robotstofzuiger/dweilrobot niet terugplaatsen in het oplaadstation, want deze handelingen verhinderen dat de robotstofzuiger/dweilrobot de schoonmaaktaak hervat. Deze handelingen voorkomen dat de robotstofzuiger/dweilrobot de schoonmaaktaak hervat.
De robotstofzuiger/dweilrobot kan niet worden opgeladen.	Zorg ervoor dat er voldoende open ruimte is rondom het oplaadstation en dat de oplaadcontacten vrij zijn van stof en ander gruis. De temperatuur van de batterij is te laag (onder 0 °C) of te hoog (boven 35 °C).
De robotstofzuiger/dweilrobot voert de geplande schoonmaakbeurt niet uit.	Zorg ervoor dat de robotstofzuiger/dweilrobot met het netwerk is verbonden, anders kan deze geen tijd synchroniseren en de geplande schoonmaaktaken niet uitvoeren. Zorg ervoor dat de robotstofzuiger/dweilrobot niet in de DND-modus staat, want deze modus verhindert dat een geplande schoonmaaktaak wordt uitgevoerd.
De robotstofzuiger/dweilrobot gaat steeds offline.	Zorg ervoor dat de robotstofzuiger/dweilrobot te allen tijde met het netwerk is verbonden en binnen het bereik van de wifi blijft.
De robotstofzuiger/dweilrobot kan niet met de Mi Home/Xiaomi Home-app verbonden worden.	Zorg ervoor dat het oplaadstation en de robotstofzuiger/dweilrobot in het bereik van de wifi zijn voor een goed signaal. Volg de instructies in de gebruikershandleiding om de wifi te resetten en probeer de robotstofzuiger/dweilrobot opnieuw te verbinden.

Problemen oplossen

Als er een fout is opgetreden, hoort u een alarm. Raadpleeg het bij behorende spraakbericht in de tabel om de juiste oplossing te vinden.

Foutmelding	Oplossing
Zorg dat de laser-afstandssensor niet geblokkeerd is voordat u start.	Verwijder alle vreemde voorwerpen die de laser-afstandssensor blokkeren en belemmeren, of verplaats de robotstofzuiger/dweilrobot naar een nieuwe plek om te beginnen.
Reinig de valsensor en verplaats de stofzuiger/dweil naar een nieuwe plek om te beginnen.	Mogelijk maakt een deel van de robotstofzuiger/dweilrobot geen contact met de vloer, verplaats de robotstofzuiger/dweilrobot en start deze vervolgens opnieuw. De afgrondsensoren zijn mogelijk vuil, veeg ze schoon en probeer het opnieuw.
Verwijder eventuele vreemde voorwerpen van de botssensor.	De botssensor is mogelijk vastgelopen. Tik er voorzichtig enkele keren op om alle vreemde voorwerpen te verwijderen. Als er niets uitvalt, verplaats dan de robotstofzuiger/dweilrobot naar een nieuwe plek om te beginnen.
Verplaats de robotstofzuiger/dweilrobot naar een plat oppervlak om te starten.	De robotstofzuiger/dweilrobot is gekanteld bij het opstarten. Verplaats de robotstofzuiger/dweilrobot naar een vlakke ondergrond en start deze opnieuw. U kunt ook het niveau van de robotstofzuiger/dweilrobot resetten in de app en vervolgens opnieuw opstarten.

Foutmelding	Oplossing
Plaats de robotstofzuiger/dweilrobot op de vloer om te beginnen.	Mogelijk maakt een wiel geen contact met de vloer. Herpositioneer de robotstofzuiger/dweilrobot en start deze.
Verwijder alle obstakels rondom de robotstofzuiger/dweilrobot en probeer het opnieuw.	Mogelijk zit de robotstofzuiger/dweilrobot vast of is vast gelopen. Verwijder alle obstakels rondom de robotstofzuiger/dweilrobot.
Reinig de infraroodsensor langs de rand.	De infrarood-randsensor is mogelijk vuil, veeg deze schoon en probeer het opnieuw.
Zorg ervoor dat het stofcompartiment is geplaatst.	Plaats het stofcompartiment en het filter, en zorg ervoor dat ze stevig op hun plaats zitten.
Zorg ervoor dat het waterreservoir is geplaatst.	Plaats het waterreservoir en zorg ervoor dat het op zijn plaats klikt.
Plaats de stofzuiger/dweil weer op het docking station om op te laden.	De robotstofzuiger/dweilrobot kan het oplaadstation niet vinden. Plaats de robotstofzuiger/dweilrobot terug bij het oplaadstation.
Het batterijniveau is te laag. Graag opladen.	De robotstofzuiger/dweilrobot kan door een laag batterijniveau niet ingeschakeld worden. Plaats de robotstofzuiger/dweilrobot terug bij het oplaadstation.

Specificaties

Robotstofzuiger/dweilrobot

Naam	Robotstofzuiger
Model	MJST1SHW
Itemafmetingen	φ 353 × 96,5 mm
Nominaal vermogen	35,6 W
Nominale spanning	14,4 V ===
Oplaadspanning	20 V ===
Batterijcapaciteit	4800 mAh (nominaal vermogen) 5200 mAh (nominale capaciteit)
Nettogewicht	3,6 kg
Draadloze connectiviteit	Wifi IEEE 802.11 b/g/n 2,4 GHz
Bedrijfsfrequentie	2412–2472 MHz
Maximaal uitgangsvermogen	<20 dBm

Oplaadstation

Model	CDZ1SHW
Nominaal ingangsvermogen	100–240 V ~ 50/60 Hz 0,8 A
Nominaal uitgangsvermogen	20 V === 1,8 A
Itemafmetingen	150 × 80,5 × 101 mm

Onder normale omstandigheden moet er een minimumafstand van 20 cm tussen de antenne en het lichaam van de gebruiker aangehouden worden.

AEEA-informatie



Alle producten met dit symbool behoren tot afgedankte elektrische en elektronische apparatuur (AEEA zoals in Richtlijn 2012/19/EU) en mogen niet worden vermengd met ongesorteerd huishoudelijk afval. In plaats daarvan moet u de volksgezondheid en het milieu beschermen door uw afgedankte apparatuur in te leveren bij een van de aangewezen inzamelpunten voor de recycling van afgedankte elektrische en elektronische apparatuur, ingericht door de overheid of plaatselijke autoriteiten. Correcte verwijdering en recycling zal mogelijk negatieve gevolgen voor het milieu en de algemene gezondheid helpen voorkomen. Neem contact op met de installateur of uw plaatselijke autoriteiten voor meer informatie over de locaties en de voorwaarden van deze inzamelpunten.

Versie gebruikershandleiding: V1.0

For further information, please go to www.mi.com
Manufactured by: Xiaomi Communications Co., Ltd.
Address: #019, 9th Floor, Building 6, 33 Xi'erqi Middle Road, Haidian District, Beijing, China, 100085

Para obtener más información, visite www.mi.com
Fabricado por: Xiaomi Communications Co., Ltd.
Dirección: #019, 9th Floor, Building 6, 33 Xi'erqi Middle Road, Haidian District, Beijing, China, 100085

Pour plus d'informations, rendez-vous sur www.mi.com
Fabriqué pour : Xiaomi Communications Co., Ltd.
Adresse : #019, 9th Floor, Building 6, 33 Xi'erqi Middle Road, Haidian District, Beijing, Chine, 100085

Per ulteriori informazioni, visitare il sito www.mi.com
Fabbricato da: Xiaomi Communications Co., Ltd.
Indirizzo: #019, 9th Floor, Building 6, 33 Xi'erqi Middle Road, Haidian District, Pechino, Cina, 100085

Чтобы получить дополнительную информацию, посетите сайт www.mi.com
Изготовитель: Xiaomi Communications Co., Ltd.
Адрес: #019, 9th Floor, Building 6, 33 Xi'erqi Middle Road, Haidian District, Пекин, Китай, 100085

Więcej informacji: www.mi.com
Producent: Xiaomi Communications Co., Ltd.
Adres: #019, 9th Floor, Building 6, 33 Xi'erqi Middle Road, Haidian District, Pekin, Chiny, 100085

Weitere Informationen finden Sie auf www.mi.com
Hersteller: Xiaomi Communications Co., Ltd.
Adresse: #019, 9th Floor, Building 6, 33 Xi'erqi Middle Road, Haidian District, Beijing, China, 100085

Daha fazla bilgi için lütfen www.mi.com'u ziyaret edin
Üretici: Xiaomi Communications Co., Ltd.
Adres: #019, 9th Floor, Building 6, 33 Xi'erqi Middle Road, Haidian District, Pekin, Çin, 100085

لمزيد من المعلومات، الرجاء الانتقال إلى موقع www.mi.com
الجهة المصنعة : Xiaomi Communications Co., Ltd.
العنوان : #019, 9th Floor, Building 6, 33 Xi'erqi Middle Road, Haidian District, 100085, بكين، الصين.

לקבלת מידע נוסף, בקר בכתובת www.mi.com
Xiaomi Communications Co., Ltd. : צ'ון :
כתובת : #019, 9th Floor, Building 6, 33 Xi'erqi Middle Road, Haidian District, Beijing, China, 100085

לקבלת מידע נוסף, בקרו באתר: www.mi-il.co.il
שם היצרן: שיאומי תקשורת בע"מ
כתובת היצרן: דרך אמצע קסטיארקי מס' 33, מחוז האידיאן, בייג'ינג, סין
היבואן: המילטון חשמל ואלקטרוניקה בע"מ, האופה 8, מודיעין
טלפון: 08-6852122, פקס: 08-6852114
לפנייה בוואטסאפ: 052-6104399

Para mais informações, consulte o site www.mi.com
Fabricante: Xiaomi Communications Co., Ltd.
Morada: #019, 9th Floor, Building 6, 33 Xi'erqi Middle Road, Haidian District, Pequim, China, 100085

Щоб дізнатися більше, відвідайте сайт www.mi.com
Виробник: Xiaomi Communications Co., Ltd.
Адреса: #019, 9th Floor, Building 6, 33 Xi'erqi Middle Road, Haidian District, Пекин, Китай, 100085

Další informace naleznete na webových stránkách www.mi.com
Výrobce: Xiaomi Communications Co., Ltd.
Adresa: #019, 9th Floor, Building 6, 33 Xi'erqi Middle Road, Haidian District, Beijing, China, 100085

Για περισσότερες πληροφορίες, επισκεφθείτε τη διεύθυνση www.mi.com
Κατασκευαστής: Xiaomi Communications Co., Ltd.
Διεύθυνση: #019, 9th Floor, Building 6, 33 Xi'erqi Middle Road, Haidian
District, Πεκίνο, Κίνα, 100085

Pentru mai multe informații, accesați adresa www.mi.com
Fabricat de: Xiaomi Communications Co., Ltd.
Adresă: #019, 9th Floor, Building 6, 33 Xi'erqi Middle Road, Haidian District,
Beijing, China, 100085

Du kan finde flere oplysninger på www.mi.com
Fremstillet af: Xiaomi Communications Co., Ltd.
Adresse: #019, 9th Floor, Building 6, 33 Xi'erqi Middle Road, Haidian
District, Beijing, Kina, 100085

För ytterligare information, gå till www.mi.com
Tillverkad av: Xiaomi Communications Co., Ltd.
Adress: #019, 9th Floor, Building 6, 33 Xi'erqi Middle Road, Haidian District,
Peking, Kina, 100085

Lisätietoja löydät osoitteesta www.mi.com
Valmistaja: Xiaomi Communications Co., Ltd.
Osoite: #019, 9th Floor, Building 6, 33 Xi'erqi Middle Road, Haidian District,
Peking, Kiina, 100085

For mer informasjon, gå til www.mi.com
Produsert av: Xiaomi Communications Co., Ltd.
Adresse: #019, 9th Floor, Building 6, 33 Xi'erqi Middle Road, Haidian
District, Beijing, Kina, 100085

Ga voor meer informatie naar www.mi.com
Geproduceerd door: Xiaomi Communications Co., Ltd.
Adres: #019, 9th Floor, Building 6, 33 Xi'erqi Middle Road, Haidian District,
Beijing, China, 100085

