



РУКОВОДСТВО ПОЛЬЗОВАТЕЛЯ

ХОЛОДИЛЬНИК С МОРОЗИЛЬНЫМ ОТДЕЛЕНИЕМ

Перед включением холодильника внимательно прочитайте данную инструкцию и всегда держите ее под рукой.

RU РУССКИЙ

KK ҚАЗАҚ



AFN36881837

MFL42818345
Rev.08_060618

www.lg.com

Copyright © 2017 - 2018 LG Electronics Inc. Все права защищены.

СОДЕРЖАНИЕ

Изображения и спецификации в данном руководстве могут отличаться от модели, которую вы покупаете.
Производитель может вносить изменения в содержание руководства.

ТРЕБОВАНИЯ БЕЗОПАСНОСТИ	04
Важные требования безопасности	04
УСТАНОВКА	10
Назначение устройства	10
Климатический класс	10
Размеры и зазоры	10
Примечания для перемещения и транспортировки	10
Регулируемые ножки	10
Примечания для установки	10
Перенавешивание дверей	11
ЭКСПЛУАТАЦИЯ	13
Детали и функции	13
Примечания к эксплуатации	14
Использование панели управления	15
Приготовление льда	17
Складная стеклянная полка	17
ИНТЕЛЛЕКТУАЛЬНЫЕ ФУНКЦИИ	18
Использование приложения LG SmartThinQ	18
Информация о программном обеспечении с открытым исходным кодом	18
Система диагностики Smart Diagnosis™ через центр поддержки клиентов компании LG Electronics	19
УХОД И ОБСЛУЖИВАНИЕ	20
Рекомендации по уборке	20
Извлечение и установка дверных корзин	20
Извлечение и установка стеклянных полок	20
Извлечение и установка складной полки	21
Извлечение и установка ящика для овощей	21
Извлечение и установка ящиков морозильной камеры	21
ПОИСК И УСТРАНЕНИЕ НЕИСПРАВНОСТЕЙ	22
ТЕХНИЧЕСКИЕ ХАРАКТЕРИСТИКИ	26

Следующие инструкции по технике безопасности предназначены для предотвращения непредвиденных рисков или повреждений при неправильной эксплуатации прибора. Рекомендации делятся на две категории: **ОСТОРОЖНО** и **ВНИМАНИЕ** (см. ниже).

 Этим знаком помечены действия, связанные с повышенной опасностью. Внимательно прочтите соответствующий текст и следуйте инструкциям, чтобы избежать риска.

 **ВНИМАНИЕ**
Означает, что несоблюдение инструкций может привести к серьезной травме или смерти.

 **ОСТОРОЖНО**
Означает, что несоблюдение инструкций может привести к легкой травме или поломке изделия.

ВАЖНЫЕ ТРЕБОВАНИЯ БЕЗОПАСНОСТИ

ВНИМАНИЕ

Для снижения риска возникновения взрыва, пожара, гибели, поражения электрическим током, травмы или ожога, при эксплуатации данного изделия, необходимо соблюдать основные меры предосторожности, включая следующие:

Дети в доме

Прибор не предназначен для использования лицами (включая детей) с пониженными физическими, чувственными или умственными способностями или при отсутствии у них жизненного опыта или знаний, если они не находятся под контролем или не проинструктированы об использовании прибора лицом, ответственным за их безопасность. Дети должны находиться под присмотром для недопущения игры с прибором.

⚠ ВНИМАНИЕ

Для снижения риска возникновения взрыва, пожара, гибели, поражения электрическим током, травмы или ожога, при эксплуатации данного изделия, необходимо соблюдать основные меры предосторожности, включая следующие:

Установка и монтаж

- Убедитесь в том, что розетка должным образом заземлена, а контакт заземления на вилке питания имеется в наличии и не поврежден. Более подробные сведения можно получить в центре поддержки клиентов компании LG Electronics.
- Изделие снабжено шнуром электропитания с жилой заземления оборудования и вилкой с заземляющим контактом. Вилку следует подключать к правильно установленной и заземленной согласно местным нормам и правилам розетке.
- В случае повреждения кабеля питания или ослабления гнезда розетки не используйте кабель питания и свяжитесь с авторизованным сервисным центром.
- Запрещается заменять сетевой шнур или менять его длину. Это может вызвать его повреждение. При повреждении шнура питания, его замену должен проводить изготовитель, сервисная служба или аналогичный квалифицированный персонал.
- Избегайте использование удлинителей. Устройство должно быть подключено к отдельной электрической розетке. Не включайте в эту розетку другие электроприборы
- Установите устройство в таком месте, где можно легко и быстро отсоединить вилку шнура питания.
- Установите устройство на твердый и ровный пол.
- Не устанавливайте устройство в местах с прямым воздействием на него солнечных лучей или теплого воздуха от нагревательных приборов (газовых плит, обогревателей).
- Не подвергайте заднюю часть устройства воздействиям такого типа во время установки.
- Соблюдайте осторожность, чтобы не уронить дверцу устройства при сборке или разборке.
- Соблюдайте осторожность, чтобы не пережать, передавить или повредить кабель питания во время установки или снятия дверцы устройства.
- Не устанавливайте устройство в местах с высокой влажностью или большим количеством пыли.

Эксплуатация

- Не используйте устройство для не бытовых целей (хранение медицинских или испытательных материалов, использование прибора на корабле и т.д.)
- Если устройство было затоплено, отсоедините кабель питания и обратитесь в сервисный центр.

- Выключайте устройство из сети во время сильной грозы или перед длительным перерывом в использовании.
- Не касайтесь вилок или элементов управления устройства влажными руками.
- Не перегибайте сетевой шнур и убедитесь, что он не прижат тяжелыми предметами.
- Если вода попала на электрические части устройства, отсоедините кабель питания и обратитесь в сервисный центр.
- Не следует просовывать руки или какие-либо предметы в вентиляционные отверстия, под крышку, в отверстия, расположенные с задней стороны устройства.
- Запрещается помещать животных в устройство.
- Если поблизости находятся дети, будьте осторожны при открытии или закрытии дверцы устройства. Случайный удар дверцей может привести к травме ребенка.
- Следите за тем, чтобы дети не оказались запертыми внутри устройства. Ребенок, оказавшийся запертым внутри устройства, может задохнуться.
- Не размещайте на устройстве тяжелые или хрупкие предметы, заполненные жидкостью контейнеры, горючие вещества или воспламеняющиеся предметы (свечи, лампы).
- В случае утечки газа не следует прикасаться к прибору или сетевому кабелю. Необходимо немедленно проветрить помещение и обратиться в сервисный центр. В этом приборе в качестве хладагента используется экологически чистый газ (изобутан, R600a). Если в процессе транспортировки, монтажа или эксплуатации какие-либо повреждения вызвали утечку газа, то любая искра может привести к пожару или взрыву.
- Не используйте и не храните воспламеняющиеся или горючие вещества (эфир, бензол, спирт, химические реагенты, сжиженную пропан-бутановую смесь, горючие спреи, средства от насекомых, освежитель воздуха, косметические средства и т. д.) вблизи устройства.
- Немедленно отключите питание и свяжитесь с центром поддержки клиентов компании LG Electronics в случае обнаружения необычных звуков, неприятного запаха или дыма в устройстве.
- Не допускайте повреждения холодильного контура (элементы холодильного цикла: трубки, испаритель, конденсат и т.д.).

Обслуживание

- Отсоедините кабель питания перед очисткой устройства или заменой лампы внутреннего освещения (при ее наличии).
- После полного удаления влаги и пыли аккуратно вставьте вилку электропитания в розетку.
- Никогда не отключайте вилку электропитания из розетки, потянув за кабель питания. Обязательно надежно удерживайте вилку в руках и извлекайте ее из розетки, не допуская перекосов.
- При очистке не распыляйте воду на наружную или внутреннюю поверхность устройства.

- Не проводите очистку устройства с использованием щеток, ткани или губок с грубой или металлической поверхностью.
- К разборке, ремонту и модификации изделия допускаются только уполномоченные специалисты центра поддержки клиентов компании LG Electronics.
- Не используйте фен, чтобы высушить внутреннюю часть устройства, а также не используйте ароматические свечи для избавления от неприятного запаха внутри устройства.
- Не используйте механические устройства или другие средства для ускорения процесса оттаивания, кроме рекомендуемых производителем.

Утилизация

- При утилизации устройства снимите уплотнитель двери, оставьте полки и лотки на своих местах и не допускайте детей к устройству.
- Утилизируйте упаковочные материалы (например, пластиковые пакеты и пенопласт) в местах, недоступных для детей. Упаковочные материалы могут стать причиной удушья.

Запрет на хранение взрывоопасных веществ

Не храните взрывоопасные вещества, например баллоны с аэрозолем, содержащим воспламеняющиеся компоненты, внутри устройства.

Техническая безопасность

- Не загораживайте вентиляционные отверстия, расположенные в корпусе прибора или во встраиваемой конструкции.
- Не используйте электрические приборы внутри отделений для хранения продуктов, если только их тип не соответствует рекомендациям производителя.
- Хладагент и изолирующий газ, применяемые в приборе, требуют специальных процедур по их утилизации. Если вы хотите выбросить прибор, обратитесь в службу утилизации.
- Изобутан (R600a) является безопасным для окружающей среды, но горючим газом. При транспортировке и установке прибора необходимо следить, чтобы ни один из элементов холодильного контура не был поврежден.
- Утечка хладагента может привести к воспламенению или взрыву.
- Количество хладагента указано на наклейке внутри устройства.
- Запрещается включать устройство, имеющее какие-либо признаки повреждений холодильного контура. В случае сомнений обратитесь к продавцу или в авторизованный сервисный центр.
- В случае обнаружения утечки, устраните все источники открытого пламени, не используйте потенциальные источники воспламенения, проветрите помещение в течение нескольких минут. Утечка газа из элементов холодильного контура при непосредственном контакте может вызвать повреждение глаз и кожи, а также привести к воспламенению этого газа.
- Признаком утечки хладагента может быть недостаточно низкая температура в холодильном и морозильном отделении.

- Во избежание создания огнеопасной смеси газов в случае утечки в охлаждающем контуре размер помещения, в котором будет установлено устройство, должен быть больше минимально допустимого размера, и зависит от количества используемого холодильного агента. На каждые 8 г хладагента R600a должно приходиться не менее 1 м³ помещения, где установлено устройство. Нижняя граница диапазона взрывоопасной концентрации данного хладагента в воздухе составляет 1,8%.
- Данное устройство предназначено для использования в домашних и аналогичных условиях, например:
 - персоналом в кухонных зонах магазинов, офисов и других рабочих помещениях;
 - на фермах и клиентами в отелях, гостиницах и других типах жилых помещений;
 - в спальнях и помещениях для приготовления завтрака;
 - в столовых и аналогичных местах не розничного применения.

⚠ ОСТОРОЖНО

Для снижения риска возникновения незначительных травм, неисправности или повреждения изделия, порчи имущества, при эксплуатации данного изделия, необходимо соблюдать основные меры предосторожности, включая следующие:

Эксплуатация

- Не прикасайтесь мокрыми руками к продуктам или металлическим частям, находящимся в морозильном отделении. Это может привести к обморожению.
- Закаленное стекло на двери или на полках устройства может быть повреждено в результате удара. Если стекло повреждено, не прикасайтесь к нему руками, это может привести к травме.
- Не опирайтесь и не взбирайтесь на дверцу, на элементы отсеков для хранения продуктов, на полки.
- Храните продукты внутри прибора упорядоченно.
- Не допускайте, чтобы животные грызли кабель питания.
- Не храните излишнее количество бутылок с водой или контейнеров в лотках в дверце. Лоток может сломаться, а вы можете получить травму.
- Не прилагайте чрезмерных усилий при открывании/закрывании дверцы устройства.
- Если петля дверцы прибора повреждена или работает неправильно, прекратите использование прибора и обратитесь в сервисный центр.
- Не помещайте электронные приборы (нагреватели или мобильные телефоны) внутрь устройства.
- Не выполняйте мойку холодных стеклянных полок или крышек с использованием теплой воды. Они могут треснуть от резкого перепада температур.
- Никогда не употребляйте в пищу замороженные продукты сразу после того, как они были вынуты из морозильной камеры.
- В целях обеспечения безопасности использования устройства, дети или лица со слабыми когнитивными способностями должны осуществлять эксплуатацию устройства под надзором.

- Не размещайте стеклянные контейнеры или бутылки в морозильной камере, на полках или в емкости для льда, где возможны температуры ниже нуля.

Обслуживание

- Не устанавливайте полки в перевернутом положении. Полки могут упасть и стать причиной травм.
- Перед длительным отключением электроэнергии, удалите лед из лотка для льда, который находится в морозильной камере.

Хранение

- Не храните устройство вне помещений или в местах, подверженных прямому воздействию погодных условий (прямой солнечный свет, ветер, дождь или температура ниже нуля градусов).

Транспортировка

Изделие транспортируют любым видом транспорта в соответствии с правилами перевозки грузов, действующими на транспорте данного вида.

- Транспортировка должна осуществляться в условиях, исключающих повреждения.
- Запрещается подвергать изделие ударным нагрузкам при погрузочно-разгрузочных работах.

Реализация

- Продажа продукции осуществляется в соответствии с правилами, установленными действующим законодательством страны, на территории которой она реализуется.

Утилизация



- Этот перечеркнутый символ мусорной корзины указывает на то, что отработанные электрические и электронные изделия (WEEE) следует утилизировать отдельно от бытовых отходов.
- Старые электрические изделия могут содержать опасные вещества, поэтому правильная утилизация старого оборудования поможет предотвратить возможные негативные последствия для окружающей среды и здоровья человека. Старое оборудование может содержать детали, которые могут быть повторно использованы для ремонта других изделий, а также другие ценные материалы, которые можно переработать, чтобы сохранить ограниченные ресурсы.
- Вы можете отнести свой прибор в магазин, где он был приобретен, либо связаться с органами местного самоуправления для получения подробных сведений о ближайшем пункте приема отходов электрического и электронного оборудования (WEEE).

Назначение устройства

Данное устройство предназначено для замораживания и хранения замороженных и охлажденных продуктов.

Климатический класс

Климатический класс указан на этикетке холодильника с техническим описанием, расположенной внутри холодильного отделения. Запрещается использовать холодильник при температуре, превышающей установленные пределы. Климатический класс определяет условия эксплуатации холодильника.

Класс	Обозначение	Диапазон температур окружающей среды, °C
Умеренный увеличенный диапазон	SN	+10 до +32
Умеренный	N	+16 до +32
Субтропический	ST	+16 до +38
Тропический	T	+16 до +43

Размеры и зазоры

Недостаточное расстояние между прибором и другими предметами может привести к увеличению энергопотребления и ухудшению замораживающей способности прибора. Необходимо обеспечить расстояние не менее 50 мм до ближайших стен и иных предметов при установке изделия.

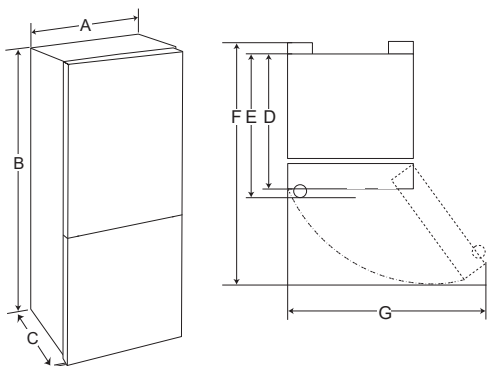

Модель	GA-*389S**Z	GA-*379S**L	GA-*429S**Z	GA-*419S**L
	размеры			
A	595			
B	1737		1907	
C	643	655	643	655
D	643	655	643	655
E	-			
F	1010			
G	900			

Примечания для перемещения и транспортировки

- Удалите все продукты питания из прибора. Затем переместите прибор, предварительно закрепив все хрупкие детали, такие как полки и ручки дверей, при помощи скотча.
- Чтобы не повредить пол и регулируемые ножки холодильника, заверните их перед транспортировкой.
- Для переноски прибора держите его за ручки, расположенные спереди внизу и сзади сверху. В противном случае руки могут соскользнуть, что станет причиной травмы.
- При транспортировке прибора на дальние расстояния, держите его вертикально. Прибор может упасть и повредить основные функции. Никогда не перевозите прибор лежа, это может привести к нарушению циркуляции хладагента, когда вы его включите снова.
- Холодильник необходимо надежно закрепить в машине, чтобы предотвратить удары и падение внутри машины во время транспортировки.

Регулируемые ножки

Чтобы исключить вибрацию, проверьте установку холодильника по уровню. При необходимости отрегулируйте ножки, чтобы компенсировать неровность пола. Для того чтобы дверца лучше закрывалась, холодильник должен быть слегка наклонен назад. Для того чтобы повернуть регулируемые ножки (↻), наклоните холодильник. Для того чтобы приподнять переднюю часть холодильника, выверните регулируемые ножки (↻), а чтобы опустить – заверните (↻).

Примечания для установки

- Установите ограничительные упоры в верхние углы задней стенки холодильника, как показано на рисунке 1. Упоры поставляются в комплекте холодильника.

ПРИМЕЧАНИЕ

Ограничительные упоры должны быть установлены для большей эффективности работы холодильника.

Рис. 1. Установка ограничительных упоров

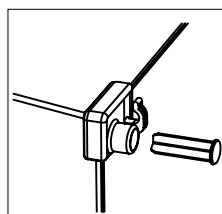

- Холодильник является постоянно работающим прибором и издает характерные звуки, поэтому его нежелательно устанавливать в местах для отдыха и сна.
- Не снимайте круглые наклейки на тыльной стороне холодильника. Они выполняют декоративную функцию, закрывая технологические отверстия.
- Перед использованием тщательно вымойте холодильник. Не следует смывать силиконовую смазку, нанесенную на дверной уплотнитель и фронтальную часть корпуса со стороны дверных петель. Смазка предотвращает залом уплотнителя при закрывании дверей.
- В некоторых моделях на фронтальной части полок (металлического цвета) наклеена прозрачная защитная пленка, перед использованием рекомендуется ее удалить.
- Не устанавливайте холодильник вблизи источников тепла, прямых солнечных лучей и влаги.
- Убедитесь, что напряжение электрического тока указанное в инструкции соответствует параметрам сети Вашего дома. Подключите кабель питания в розетку. Не включайте другие электроприборы в эту же розетку.
- При первой установке холодильника дайте ему поработать 2-3 часа, чтобы внутри установилась рабочая температура, и только затем заполняйте его свежими или замороженными продуктами. После отключения холодильника от сети повторно включать его следует не ранее чем через 5 минут. В противном случае он может выйти из строя.
- При установке холодильника боковой стороной к стене помещения предусмотрите наличие достаточного пространства для открывания дверей на угол более 90 градусов, чтобы обеспечить возможность извлечения полок и ящиков.
- Холодильник не является встраиваемым. Сверху, с задней и боковых его сторон должно быть свободное пространство не менее 5см для циркуляции воздуха и снижения электропотребления.

Перенавешивание дверей

(только для GA-*389S**Z и GA-*429S**Z моделей)

Холодильник спроектирован так, что дверцы могут открываться вправо или влево, в зависимости от планировки Вашей кухни.

НЕОБХОДИМЫЕ ИНСТРУМЕНТЫ:

- гаечный ключ 10 мм и L-образный ключ с головкой на 6 мм;
- шестигранный ключ на 5 мм;
- отвертка крестовая, плоская.

ПРИМЕЧАНИЕ

В случае необходимости перенавесить двери следует вызвать мастера по обслуживанию. Гарантийные обязательства не распространятся на перенавешивание дверей.

Перед перенавешиванием дверей отсоедините сетевой шнур и разгрузите холодильник от продуктов, извлеките незакрепленные аксессуары - полки, ящики.

Не укладывайте холодильник на пол. Соблюдайте осторожность и не роняйте дверь в процессе разборки и сборки.

- Снимите крышку петли (1) и отключите соединительный кабель (5) (только для моделей с панелью управления тип 2).
- Отвинтите болты (3), крепящие верхнюю петлю (4), осторожно снимите дверь со средней петли (17).
- Снимите заглушку (8).

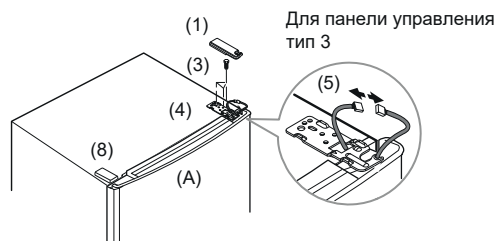

- Снимите верхнюю крышку двери (7) (только для моделей с панелью управления в отверстие на противоположной стороне двери).
- Установите верхнюю крышку двери (7) на место.
- Выньте пластиковую втулку (6) из двери холодильного отделения (A).
- Открутите винт (10), расположенный под дверью холодильника и переместите дверной упор (9) на противоположную сторону.
- Закрутите винт (10).
- Переместите пластиковые втулки (6) и (14) на противоположную сторону.

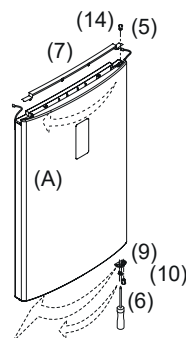

- При помощи плоской отвертки нажмите и отделите колпачки (12) с передней панели (11) и отвинтите винты (13), снимите панель (11), переместите кабель (15) на противоположную сторону.
- После установки на место панели (11), закрутите винты (13) и закройте их головки колпачками (12).

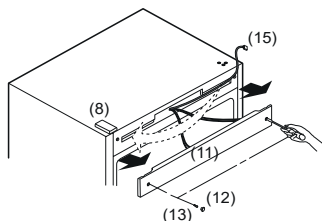

- Открутите болты (16) средней петли (17) шестигранным ключом на 5 мм, снимите среднюю петлю и приподнимите дверь морозильного отделения (В), чтобы снять ее.
- Снимите заглушку (18) и установите ее на место снятой передней петли.

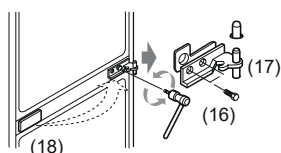

- Открутите стержень (19) используя L-образный ключ с головкой на 6 мм нижней петли (20), вращая ее против часовой стрелки, и вкрутите в противоположное отверстие.
- Открутите болты (21), крепящие нижнюю петлю и болт (22) на корпусе холодильника.
- Отвинтите винт (10) на нижней части двери, фиксирующий доводчик двери (23) морозильного отделения.
- Переместите верхний колпачок (24) на противоположную сторону.
- Отклейте защитную наклейку (25) и приклейте ее на отверстие с противоположной стороны.

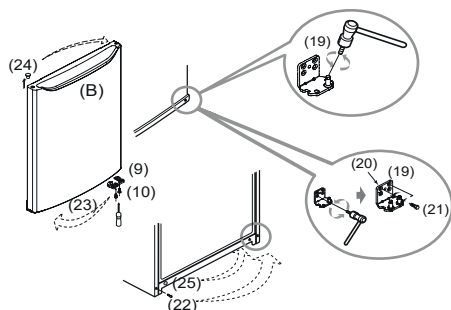

- Отвинтите винт (10) на нижней части двери, фиксирующей упор (9) двери морозильного отделения, переместите упор (9) на противоположную сторону в специально предназначенное место и зафиксируйте его.
- Перевесьте на противоположную сторону в специально предназначенное место доводчик (23) и зафиксируйте его.

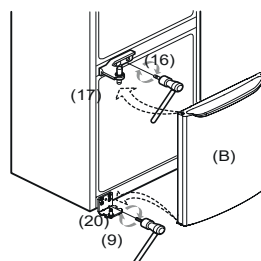

- Приложите снятую нижнюю петлю (20) к отверстиям, расположенным на противоположной стороне корпуса и закрепите ее болтами (21).
- Закрутите болт (22) в корпус с противоположной стороны.
- Установите дверь морозильного отделения на ось нижней петли.
- Разверните снятую среднюю петлю (17) осью наружу и закрепите ее болтами (16) (затягивать болты следует аккуратно, чтобы не поцарапать дверь).

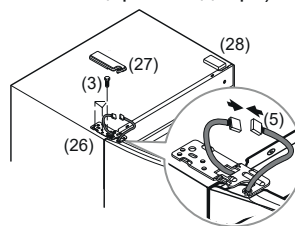

- Установите дверь холодильного отделения путем совмещения отверстия в нижней части двери и оси средней петли (17).
- Установите верхнюю петлю (26), поместив ось в соответствующее верхнее отверстие двери холодильного отделения.
- Соедините разъемы кабеля (5) (только для моделей с панелью управления тип 2).
- Закрепите верхнюю петлю (26) при помощи болтов (3). Установите левую крышку верхней петли (27).
- Установите заглушку (28).
- Детали (26), (27), (28) поставляются в комплекте холодильника.

Детали и функции

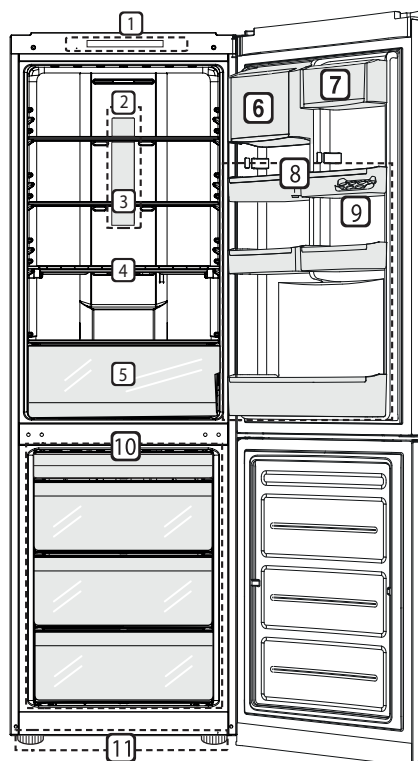
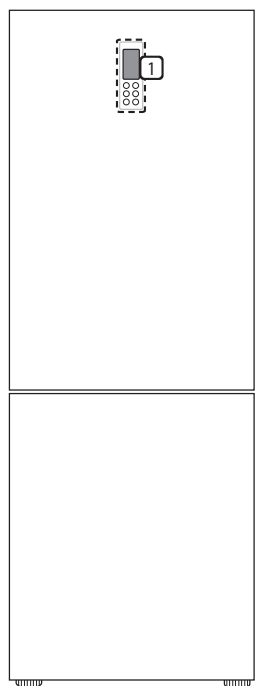

- | | |
|--|--|
| <p>1 Панель управления
Регулировка температуры в холодильном и морозильном отделениях.</p> <p>2 Светодиодная лампа
Светодиодная лампа внутри холодильника загорается при открывании дверцы.</p> <p>3 Съёмные стеклянные полки
Для хранения охлажденных продуктов.</p> <ul style="list-style-type: none"> • Высота расположения полки регулируется посредством установки ее в пазы на различной высоте. • Фактическое количество полок может отличаться на разных моделях. <p>4 Складная стеклянная полка *
Для хранения охлажденных продуктов.</p> <p>5 Выдвижной ящик для овощей
Для длительного хранения фруктов и овощей.</p> | <p>6 Увеличенная дверная корзина *
Для хранения молочных продуктов и соусов.</p> <p>7 Отделение для молочных продуктов*
Для хранения сыра или масла.</p> <p>8 Дверная корзина
Для хранения напитков, соусов, контейнеров для еды.</p> <ul style="list-style-type: none"> • Фактическое количество корзин может отличаться на разных моделях. <p>9 Лоток для яиц (1 шт.)</p> <p>10 Выдвижные ящики морозильного отделения (4 шт.)
Для длительного хранения замороженных продуктов.</p> <p>11 Регулируемая ножка (2 шт.)</p> |
|--|--|

* Входит в комплектацию не всех моделей.

ПРИМЕЧАНИЕ

- Верхний ящик морозильного отделения представляет собой секцию «две звездочки (***)», внутри которой температура не поднимается выше -12 градусов.
- Если какие-либо детали отсутствуют в Вашем холодильнике, возможно они входят в комплект поставки других моделей.
- Компания-изготовитель имеет право вносить изменения в комплектацию холодильника без предварительного уведомления.

Примечания к эксплуатации

- Если дверцы холодильника закрыты не плотно или открываются слишком часто, внутри может образоваться иней и излишняя влага.
- Убедитесь, что продукты, расположенные на полках и дверных корзинах, не мешают закрыванию дверцы.
- Не следует часто открывать дверцы. При открывании дверей теплый воздух попадает внутрь, что приводит к повышению температуры.
- Светодиодная лампа предназначена для использования только в бытовых приборах и не подходит для освещения бытовых помещений.

Рекомендации по энергосбережению

- Убедитесь, что имеется достаточное пространство между продуктами в холодильнике. Это позволяет воздуху циркулировать равномерно и снижает потребление электроэнергии.
- Помещайте горячие продукты на хранение только после их предварительного охлаждения для предотвращения отпотевания и образования наледи.

Эффективное хранение продуктов

- Храните замороженные или охлажденные продукты в герметичных контейнерах.
- Проверьте срок годности и этикетку (инструкции по хранению) перед помещением продуктов в холодильник.
- Не рекомендуется хранить в холодильнике продукты, которые быстро портятся при низкой температуре, такие как бананы и дыни.
- Не храните бутылки в морозильном отделении - при замерзании они могут лопнуть.
- Не допускайте замораживания продуктов, которые были полностью разморожены. Повторная заморозка любых ранее полностью размороженных продуктов негативно скажется на вкусовых качествах и количестве питательных веществ.
- Не оборачивайте овощи для хранения газетой. Типографская краска и другие материалы, используемые при выпуске газет, могут испортить продукты.
- Не допускайте переполнения устройства продуктами. Для хранения продуктов должно использоваться не более 70 % пространства. Если устройство переполнено продуктами, это препятствует нормальной циркуляции охлажденного воздуха.
- Не следует хранить в холодильнике фармацевтическую продукцию, материалы для научных исследований или другие продукты, требующие строгого соблюдения температурного режима.

- Не заслоняйте отверстия для подачи холодного воздуха, расположенные на задней стенке холодильной камеры. Свободная циркуляция воздуха позволяет поддерживать равномерную температуру во всем объеме камеры. Продукты, размещенные вплотную к таким отверстиям могут быть испорчены из-за воздействия низкой температуры подаваемого воздуха.

Быстрая заморозка «БЫСТРАЯ ЗАМОРОЗКА / EXPRESS FRZ.»

- Если необходимо заморозить продукты вы можете воспользоваться функцией быстрой заморозки. Нажмите кнопку «БЫСТРАЯ ЗАМОРОЗКА / EXPRESS FRZ.», загорится подсветка «БЫСТРАЯ ЗАМОРОЗКА / EXPRESS FRZ.» начнется быстрое замораживание. Быстрая заморозка занимает около 24 часов и автоматически отключается по истечении заданного времени, а также функция может быть отключена в ручную в любой момент.
- Для обеспечения лучшей циркуляции воздуха установите все внутренние элементы, такие как лотки в дверце, контейнеры и полки.

Сбой электропитания

Перерыв в электропитании в течение 1-2 часов не принесет вреда хранящимся продуктам. Постарайтесь в это время реже открывать и закрывать дверцы холодильника.

Особенности работы холодильника

В результате температурных деформаций составных частей холодильника может слышаться потрескивание. Характерные звуки включения терморегулятора и компрессора являются нормальными звуками, возникающими при работе электрооборудования прибора. Хладагент, циркулирующий внутри системы охлаждения, может негромко булькать, даже если компрессор не работает. Не беспокойтесь, это совершенно нормально. В процессе работы холодильника могут быть слышны:

- звук работы компрессора;
- шелест крыльчаток вентиляторов;
- звук потока циркулирующего воздуха системы охлаждения No Frost;
- щелчки срабатывания реле;
- жужжание привода при открытии и закрытии воздушной заслонки;
- журчание хладагента, циркулирующего по трубкам холодильной системы;
- легкие потрескивания при температурных деформациях материалов.

Данные звуки не связаны с каким-либо дефектом и несут функциональный характер.

Использование панели управления

Типы и функции

<Тип 1>

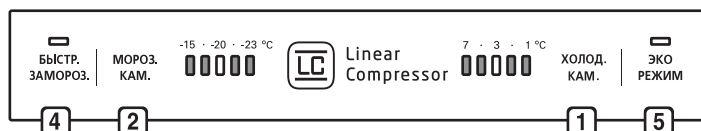

<Тип 2>



<Тип 3>



<Тип 4>

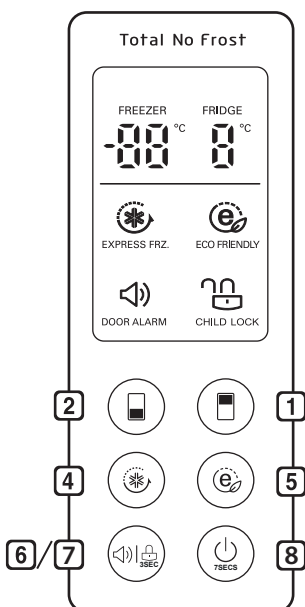

- | | |
|---|--|
| <p>1 Регулировка температуры в холодильном отделении / FRIDGE</p> <p>2 Регулировка температуры в морозильном отделении / FREEZER</p> <p>3 Wi - Fi</p> <ul style="list-style-type: none"> • Функция для соединения холодильника с вашей домашней Wi-Fi сетью <p>4 БЫСТРАЯ ЗАМОРОЗКА</p> <ul style="list-style-type: none"> • Включает функцию быстрой заморозки «БЫСТР.ЗАМОРОЗ. / Express Freeze / EXPRESS FRZ.» | <p>5 ЭКО - РЕЖИМ / ECO FRIENDLY</p> <ul style="list-style-type: none"> • Управляет режимом энергосбережения, для снижения потребления энергии. <p>6 ЗВУК.СИГНАЛ / DOOR ALARM</p> <ul style="list-style-type: none"> • Предупреждающий сигнал неплотно закрытой дверцы. <p>7 БЛОКИРОВКА / CHILD LOCK</p> <ul style="list-style-type: none"> • Блокирует кнопки на панели управления. <p>8 ВКЛЮЧИТЬ/ВЫКЛЮЧИТЬ</p> <ul style="list-style-type: none"> • Кнопка включения / выключения холодильника. |
|---|--|

ПРИМЕЧАНИЕ

Внешний вид или состав компонентов устройства могут отличаться на разных моделях.

Регулировка температуры

- Исходная температура в холодильном и морозильном отделениях 3° С и -20° С соответственно.
- По желанию можно ее изменить, нажимая на панели управления кнопку регулировки температуры соответствующего отделения.

Тип панели 1,3

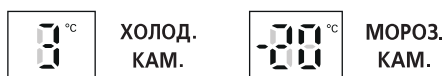

Тип панели 2,4

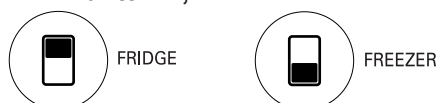

ПРИМЕЧАНИЕ

- При первой установке холодильника дайте ему поработать 2-3 часа, чтобы внутри установилась рабочая температура, и только затем заполняйте его свежими или замороженными продуктами.
- Температура, отображаемая на панели управления, является целевой, поскольку фактическая температура внутри холодильника меняется в зависимости от интенсивности воздействия внешних факторов, таких как температура помещаемых продуктов и частота открывания дверей. После включения холодильник выходит на заданный режим спустя 2-3 дня.

Режим быстрой заморозки

Данная функция обеспечивает быструю заморозку большого количества льда или продуктов.

- При нажатии кнопки «БЫСТР. ЗАМОРОЗ. / Express Freeze / EXPRESS FRZ.», на панели управления включится подсветка значка быстрой заморозки.



- Данная функция включается и отключается после каждого нажатия кнопки.
- Функция быстрой заморозки автоматически отключается по истечении определенного количества времени и холодильник переходит в ранее установленный температурный режим.

Режим экономии электроэнергии «ЭКО-РЕЖИМ / ECO FRIENDLY»

Эта функция включает режим экономии электроэнергии, который удобен в случае Вашего длительного отсутствия.

- При нажатии кнопки «ЭКО-РЕЖИМ / ECO FRIENDLY», на панели управления включится подсветка значка «ЭКО-РЕЖИМ / ECO FRIENDLY».



- Данная функция включается и отключается после каждого нажатия кнопки.

Предупреждающий сигнал неплотно закрытой дверцы

(не во всех моделях)

- Если дверца холодильника открыта некоторое время (~ 1 мин.) включается звуковой сигнал, который будет повторяться каждые 30 сек.
- Предупреждающий сигнал можно включать и отключать, нажимая кратковременно на кнопку «ЗВУК СИГНАЛ / DOOR ALARM» (не во всех моделях)

ПРИМЕЧАНИЕ

- Если предупреждающий сигнал продолжает звучать даже после закрытия дверцы, обратитесь в сервисный центр.

БЛОКИРОВКА / CHILD LOCK

(не во всех моделях)

Эта функция блокирует все кнопки на панели управления.

- Чтобы заблокировать/разблокировать панель управления холодильника, нажмите кнопку «БЛОКИРОВКА / CHILD LOCK» и удерживайте ее в течение 3-х секунд.

Включить/Выключить

(не во всех моделях)

- При каждом последовательном нажатии кнопки «ВКЛ/ВЫКЛ» холодильник включается и выключается. Чтобы выключить холодильник, нажмите кнопку «ВКЛ/ВЫКЛ» и удерживайте ее нажатой в течение 7 сек. Для того, чтобы включить холодильник, кратковременно нажмите эту кнопку.

Использование контейнера для льда

Заполните контейнер для льда водой до ограничительной линии.

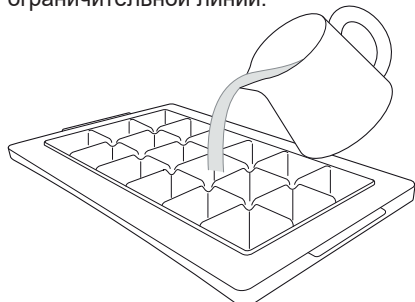

- Используйте только питьевую воду.
- Если контейнер для льда переполнен, то кубики льда могут примерзнуть друг к другу, что затруднит процесс их извлечения из контейнера.
- Нажмите кнопку быстрой заморозки на панели управления для быстрого образования льда.
- Процесс извлечения льда упростится, если контейнер со льдом слегка полить водой или погрузить полностью в воду и слегка скручивать в разных направлениях.



! ВНИМАНИЕ

- Не прилагайте чрезмерных усилий при скручивании контейнера для льда, в противном случае он может сломаться.

Складная стеклянная полка

(не во всех моделях)

- Для того, чтобы поставить в холодильник высокие предметы, такие как бутылки, необходимо приподнять переднюю половину полки, задвинуть ее под заднюю половину.

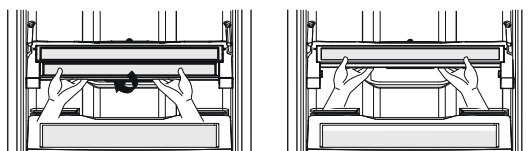

- Из данного положения возможно поднять обе половины полки вверх, освободив тем самым больше места.

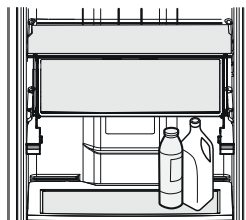

- Для возврата полки в исходное положение необходимо опустить две половины вниз, затем потянуть нижнюю половину на себя.

ИНТЕЛЛЕКТУАЛЬНЫЕ ФУНКЦИИ

Использование приложения LG SmartThinQ

Проверьте перед использованием LG SmartThinQ

- Для приборов с логотипом  или 

- 1 Проверить расстояние между прибором и беспроводным маршрутизатором (сеть Wi-Fi).
 - Если расстояние между прибором и беспроводным маршрутизатором слишком большое, сила сигнала ослабляется. Регистрация может занять много времени или возможен сбой установки.

- 2 Выключите на своем смартфоне **Мобильные данные** или **Сотовые данные**.

- Выключите данные, перейдя в **Настройки** → **Сотовая связь** → **Сотовые данные**.

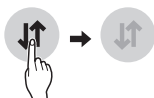

- 3 Подключите свой смартфон к беспроводному маршрутизатору.



ПРИМЕЧАНИЕ

- Чтобы проверить Wi-Fi соединение, убедитесь, что значок **Wi-Fi**  на панели управления светится.
- Прибор поддерживает только сети Wi-Fi 2,4 ГГц. Чтобы проверить частоту вашей сети, обратитесь к поставщику услуг Интернет или см. инструкции к беспроводному маршрутизатору.
- LG SmartThinQ не предназначено для решения проблем с подключением к сети, а также неполадками и ошибками, вызванными сетевым подключением.
- Если возникли какие-либо проблемы при подключению устройства к сети Wi-Fi, это может быть вызвано тем, что устройство находится слишком далеко от маршрутизатора. Приобретите ретранслятор (усилитель сигнала) Wi-Fi, чтобы улучшить сигнал Wi-Fi.
- Подключение Wi-Fi может быть не установлено или прервано из-за особенностей домашней сети.
- Окружающая беспроводная среда может замедлить работу беспроводной сети.
- Если устройство нельзя зарегистрировать в связи с проблемами с беспроводной

передачей сигнала, отключите устройство от сети и подождите примерно минуту перед тем, как повторить попытку.

- Если на вашем беспроводном маршрутизаторе включен брандмауэр, отключите брандмауэр или добавьте к нему исключение.
- Имя беспроводной сети (SSID) должно содержать английские буквы и цифры. (Не использовать специальные символы).
- Пользовательский интерфейс смартфона (ПИ) может отличаться в зависимости от операционной системы (ОС) и производителя.
- Если протокол безопасности маршрутизатора настроен на WEP, возможен сбой настройки сети. Измените его на другой протокол безопасности (рекомендуется WPA2) и снова зарегистрируйте изделие.

Установка приложения LG SmartThinQ

Найдите приложение LG Smart ThinQ в Google Play Store & Apple App Store с помощью смартфона. Следуйте инструкциям по загрузке и установке приложения.

Настройки

Позволяет задавать различные параметры на самом холодильнике и с помощью приложения.

ПРИМЕЧАНИЕ

- В целях улучшения продукта в приложение могут вноситься изменения без предварительного уведомления пользователя.
- Характеристики могут меняться в зависимости от модели.
- Если вы поменяете свой беспроводной маршрутизатор, провайдера Интернет-услуг или пароль после регистрации оборудования, удалите его из LG SmartThinQ и выполните регистрацию снова.

Информация о программном обеспечении с открытым исходным кодом

Для получения исходного кода по условиям лицензий GPL, LGPL, MPL и других лицензий с открытым исходным кодом, который содержится в данном продукте, посетите веб-сайт: <http://opensource.lge.com>. Кроме исходного кода, для загрузки доступны все соответствующие условия лицензии, отказ от гарантий и уведомления об авторских правах.

Компания LG Electronics также может предоставить открытый исходный код на компакт-диске за плату, покрывающую связанные с этим расходы (стоимость носителя, пересылки и обработки), по запросу, который следует отправить по адресу электронной почты opensource@lge.com. Это предложение действительно в течение трех лет с момента последней поставки нами данного продукта. Это предложение актуально для любого получателя данной информации.

Система диагностики Smart Diagnosis™ через центр поддержки клиентов компании LG Electronics (не во всех моделях)

Используйте данную функцию только по рекомендации центра поддержки клиентов (номер телефона указан в гарантийном талоне) Звук, сопровождающий передачу данных для сервисного центра, схож со звуком работы факса. В случае возникновения неполадок в холодильнике, позвоните в центр поддержки клиентов и внимательно следуйте инструкциям специалиста в правильной последовательности:

Панель управления тип 1

- 1 Откройте дверь холодильного отделения.
- 2 Нажмите на кнопку регулировки температуры в морозильном отделении и удерживайте ее в течение 3 секунд;



- 3 Следуя инструкциям оператора, поднесите микрофон телефона как можно ближе к значку «SmartDiagnosis». Удерживайте телефон в данной позиции, пока не завершится звуковая передача данных.

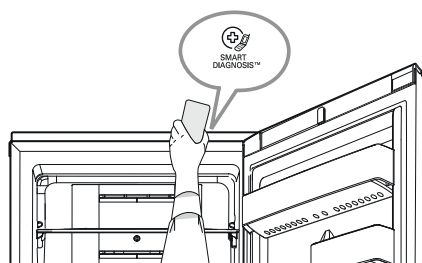

- 4 Вас могут попросить повторить процесс передачи данных, если оператор сочтет полученные результаты искаженными или неполными.
- 5 Как только звуковая передача данных завершится, Вы можете продолжить разговор с оператором, который направит полученную информацию на анализ в технический центр.

Панель управления тип 3

- 1 Закройте дверь холодильного отделения.
- 2 Нажмите на кнопку «БЛОКИРОВКА/Lock» и удерживайте 3 секунды до включения блокировки.
- 3 Нажмите на кнопку регулировки температуры в морозильном отделении/Freezer и удерживайте ее в течение 3 секунд.
- 4 Откройте дверь.



ПРИМЕЧАНИЕ

- Расположите телефон таким образом, чтобы микрофон располагался напротив отверстия динамика.
- Система Smart Diagnosis™ издает звук примерно через три секунды.
- Не отводите телефон от отверстия при передаче данных.
- Удерживайте телефон напротив отверстия динамика и дождитесь завершения передачи данных.
- Звук передачи данных при использовании функции Smart Diagnosis™ может быть резким для уха, но в целях обеспечения точности диагностики не отводите телефон от отверстия динамика до прекращения звука передачи данных.
- Работоспособность функции Smart Diagnosis™ зависит от качества местной телефонной связи.
- Домашний проводной телефон обеспечивает более высокое качество связи и сигнала.
- Если передача данных с помощью функции Smart Diagnosis™ затруднена вследствие низкого качества телефонной связи, вы не сможете получить максимальный эффект от ее применения.

Рекомендации по уборке

- Перед снятием полки или ящика из внутренней части устройства, извлеките все хранившиеся там продукты во избежание получения травм или повреждения устройства.
- Помойте и хорошо просушите полки и ящики, прежде чем поместить их обратно в холодильник.
- Регулярно протирайте дверной уплотнитель влажной, мягкой тканью.
- Запрещается мыть полки или ящики в посудомоечной машине.
 - Эти детали могут деформироваться под воздействием высокой температуры.
- Снаружи и внутри холодильник следует мыть чистой тканью, смоченной в теплой воде с жидким моющим средством. Затем насухо вытрите сухой салфеткой.
- Холодильник оснащен LED лампой. Не снимайте крышку лампы и саму лампу самостоятельно. Для замены лампы свяжитесь с сервисным центром.
- После уборки проверьте, что сетевой шнур не поврежден. Затем плотно вставьте вилку в розетку.

ОСТОРОЖНО

- При чистке внутри или снаружи прибора:
 - не протирайте грубой щеткой, горячей водой или зубной пастой;
 - не используйте чистящие средства, которые содержат горючие вещества: спирт (этанол, метанол, изопропиловый спирт, изобутиловый спирт и т.д.), растворитель, бензин, бензол и т.д.;
 - не используйте чистящие средства, которые содержат абразивные или отбеливающие вещества, они могут вызвать обесцвечивание или повреждение прибора.

Извлечение дверных корзин

Удерживая корзину за обе кромки, снимите ее, потянув вверх.

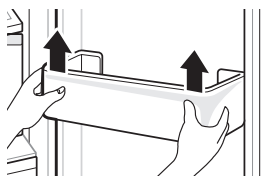

Установка дверных корзин

- 1 Возьмитесь обеими руками за края корзины, аккуратно вставьте один край на направляющую в двери, затем таким же образом вставьте другой край.

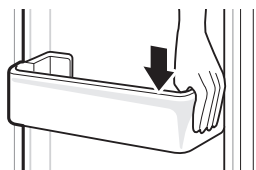

- 2 После установки, аккуратно нажмите на корзину, чтобы зафиксировать ее горизонтально.

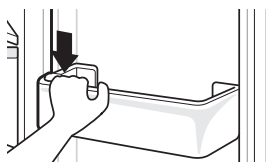

Извлечение и установка стеклянных полок

- 1 Снимите дверную корзину, расположенную напротив полки.

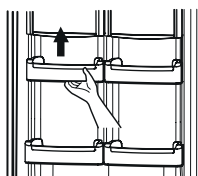

- 2 Немного приподнимите полку и потяните ее на себя.

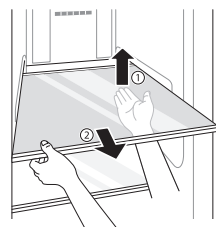

Для установки полки выполните аналогичные действия в обратном порядке.

Извлечение и установка складной полки

- 1 Приподнять переднюю половину полки, задвинуть ее под заднюю половину.
- 2 Вынуть обе половины из рамки, подняв вверх.
- 3 Приподнять рамку полки и потянуть на себя.

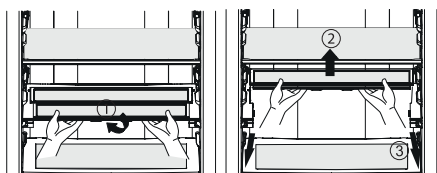

Для установки полки в холодильник необходимо произвести аналогичные действия в обратном порядке.

Извлечение и установка ящика для овощей

- 1 Снимите нижнюю дверную корзину, приподняв ее вверх.
- 2 Выдвиньте ящик до упора.

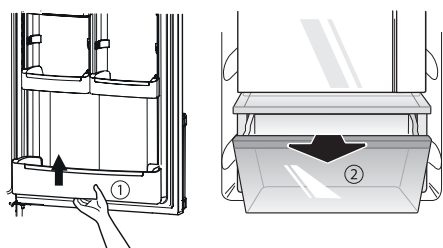

- 3 Приподнимите ящик за его переднюю часть и потяните на себя.

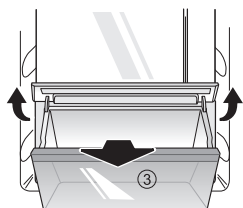

Для установки ящика в холодильник необходимо произвести аналогичные действия в обратном порядке.

Извлечение ящиков морозильной камеры

- 1 Выдвинуть ящик до упора.

- 2 Приподнять его за переднюю часть и потянуть на себя.

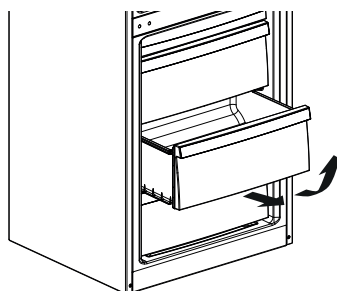

Установка ящиков морозильной камеры

- 1 Поставить ящик на направляющие под углом 45°.
- 2 Опустить переднюю часть ящика параллельно направляющим.
- 3 Задвинуть ящик внутрь до упора.

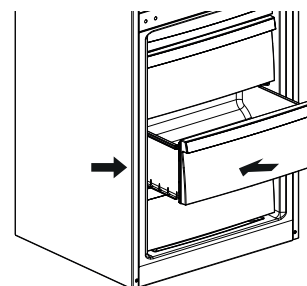

ПРИМЕЧАНИЕ

- Не следует прикладывать излишнее усилие при вынимании ящиков и полок - это, а также их неправильное извлечение или установка, может привести к повреждению внутренних частей холодильника.
- Гарантия не распространяется на механические повреждения (трещины, сколы, вмятины, следы вскрытия и т.п.), вызванные нарушением правил хранения, перевозки, эксплуатации и обслуживания холодильника, применением избыточного физического воздействия.
- Для обеспечения хорошей циркуляции воздуха, ящики в морозильном отделении следует вставлять до упора.

Признаки	Возможные причины	Решение
Включенный в электросеть холодильник не работает	Перебой питания	<ul style="list-style-type: none"> Проверить наличие электричества.
	Нет контакта вилки с розеткой	<ul style="list-style-type: none"> Проверить наличие напряжения. Обеспечить контакт вилки с розеткой.
Холодильник плохо охлаждает или морозит	Установлена слишком высокая температура в холодильном или морозильном отделении	<ul style="list-style-type: none"> Установите температуру в холодильном и морозильном отделении на средний уровень. См. раздел «Регулировка температуры».
	Холодильник находится под действием прямых солнечных лучей или расположен слишком близко к источникам тепла, таким как обогреватель	<ul style="list-style-type: none"> Проверьте область установки. Установите холодильник как можно дальше от источников тепла.
	Хранение горячих продуктов	<ul style="list-style-type: none"> Прежде чем поместить горячие продукты в холодильник, охладите их до комнатной температуры.
	Холодильник перегружен продуктами	<ul style="list-style-type: none"> Обеспечьте достаточное пространство между хранящимися в холодильнике продуктами.
	Дверцы холодильника закрыты не плотно	<ul style="list-style-type: none"> Закройте дверцы плотно и убедитесь, что продукты не мешают закрыванию дверей.
	Мало свободного места вокруг холодильника	<ul style="list-style-type: none"> Установите холодильник так, чтобы было достаточно свободного места вокруг холодильника. См. раздел «Установка».
Неприятный запах в холодильнике	Неправильно установлена температура в холодильном или морозильном отделении	<ul style="list-style-type: none"> Установите температуру в холодильном и морозильном отделении на средний уровень.
	Хранение в открытом виде продуктов, имеющих запах	<ul style="list-style-type: none"> Храните продукты, имеющие сильный запах в специальных контейнерах.
	Проверьте, нет ли испорченных продуктов внутри	<ul style="list-style-type: none"> Выбросьте испорченные продукты и очистите ящик для хранения овощей и фруктов. См. раздел «Уход и обслуживание». Не храните продукты слишком долго.
Нет внутреннего освещения	Неисправность светодиодной лампы	<ul style="list-style-type: none"> Если светодиодная лампа не загорается, обратитесь к продавцу или авторизованный сервисный центр.
Дверца холодильника неплотно закрывается	Холодильник наклонен вперед	<ul style="list-style-type: none"> Отрегулируйте передние ножки, чтобы приподнять лицевую сторону устройства.
	Полки вставлены неправильно	<ul style="list-style-type: none"> Проверьте до конца ли вставлены полки в холодильник.
	Дверцу закрыли с чрезмерной силой	<ul style="list-style-type: none"> Если приложить слишком большое усилие или скорость при закрывании двери, она может снова открыться. Не хлопайте дверцей при закрывании.
Дверца открывается тяжело	Дверцу открыли сразу же после закрытия	<ul style="list-style-type: none"> Открытие дверцы устройства в течение 1 минуты после закрытия может быть затруднено вследствие разницы давления внутри и снаружи устройства. Попробуйте открыть дверцу устройства чуть позже, после стабилизации уровня давления внутри устройства.

Признаки	Возможные причины	Решение
Конденсат внутри устройства или на дне крышки ящика для овощей	Хранение горячих продуктов	<ul style="list-style-type: none"> Охладите продукты питания перед помещением их в холодильную или морозильную камеру.
	Дверца устройства была оставлена открытой	<ul style="list-style-type: none"> Несмотря на то, что конденсат испарится вскоре после закрытия дверцы устройства, можно удалить его сухой салфеткой.
	Дверцы холодильника открываются слишком часто	<ul style="list-style-type: none"> Конденсат может образовываться вследствие разницы температуры внутри устройства и снаружи. Удалите влагу сухой салфеткой.
	В холодильнике хранятся теплые или влажные продукты без упаковки их в герметичные контейнеры	<ul style="list-style-type: none"> Храните продукты в закрытых или герметичных контейнерах.
В морозильной камере образовалась наледь	Дверца была закрыта неплотно	<ul style="list-style-type: none"> Следите за тем, чтобы продукты питания внутри холодильника не препятствовали закрытию дверцы, обязательно проверяйте, плотно ли закрыта дверца.
	Хранение горячих продуктов	<ul style="list-style-type: none"> Охладите продукты питания перед помещением их в холодильную или морозильную камеру.
	Канал подачи и отвода воздуха морозильной камеры засорен	<ul style="list-style-type: none"> Следите за тем, что отверстия для забора и выпуска воздуха не были засорены, чтобы обеспечивать циркуляцию воздуха внутри устройства.
	Морозильная камера переполнена	<ul style="list-style-type: none"> Обеспечьте достаточное место между продуктами.
Образование инея или конденсата внутри или снаружи устройства	Дверцы холодильника открываются и закрываются слишком часто	<ul style="list-style-type: none"> Иней и влага могут образоваться если внутрь холодильника попадет воздух. Закройте дверцы плотно и убедитесь, что продукты не мешают закрыванию дверей.
	Холодильник установлен в помещении с повышенной влажностью	<ul style="list-style-type: none"> Конденсат может образоваться если холодильник установлен в помещении с повышенной влажностью. Вытрите влагу чистой салфеткой.
Боковая или передняя стенки устройства теплые	Эти участки устройства оснащены противоконденсатными трубками для уменьшения количества конденсата вокруг дверцы	<ul style="list-style-type: none"> Трубка отвода тепла для предотвращения возникновения конденсата установлена в передней и боковой частях устройства. Сразу после установки или в течение летних месяцев она может довольно сильно нагреваться. Можете быть уверены, это не является признаком неисправности.
Вода внутри или снаружи устройства	Утечка воды вблизи устройства	<ul style="list-style-type: none"> Проверьте, нет ли утечки воды из раковины или других мест.
	Вода на дне устройства	<ul style="list-style-type: none"> Проверьте, появляется ли вода из-за оттаивания продуктов, повреждения или поломки контейнера в результате падения.

Признаки	Возможные причины	Решение
Устройство работает шумно и издает странные звуки	Устройство установлено на неровной поверхности или не было выровнено должным образом	<ul style="list-style-type: none"> Установите прибор на твердой и ровной поверхности.
	Задняя стенка устройства касается стены	<ul style="list-style-type: none"> Выберите место установки так, чтобы обеспечить достаточное свободное пространство вокруг устройства.
	За устройством находятся какие-либо предметы	<ul style="list-style-type: none"> Уберите предметы, лежащие за устройством.
	На холодильнике хранятся посторонние предметы	<ul style="list-style-type: none"> Снимите все предметы, расположенные на устройстве.
Щелкающие звуки	Процесс управления оттаиванием может сопровождаться щелчками при автоматическом запуске и завершении процесса оттаивания. Работа терморегулятора также сопровождается щелчками при включении и отключении	<ul style="list-style-type: none"> Устройство исправно.
Дребезжание	Источником дребезжащих звуков может быть поток хладагента или предметы, хранящиеся на устройстве и рядом с ним	<ul style="list-style-type: none"> Устройство исправно.
	Устройство не установлено на полу ровно	<ul style="list-style-type: none"> Отрегулируйте передние ножки устройства. См. раздел «Установка».
	Устройство с линейным компрессором было перемещено во время эксплуатации	<ul style="list-style-type: none"> Устройство исправно. Если компрессор не прекратит издавать дребезжащий шум через 3 минуты, отключите питание устройства, а затем включите вновь.
Свистящие звуки	Электродвигатель вентилятора испарителя обеспечивает циркуляцию воздуха в холодильной и морозильной камере	<ul style="list-style-type: none"> Устройство исправно.
	Воздух отводится из конденсатора при помощи вентилятора	<ul style="list-style-type: none"> Устройство исправно.
Журчащие звуки	Поток хладагента через систему охлаждения	<ul style="list-style-type: none"> Устройство исправно.
Хлопающие звуки	Сжатие и расширение внутренних стенок вследствие изменения температуры	<ul style="list-style-type: none"> Устройство исправно.
Звуки и вибрация	Если боковые или задняя стенка устройства касается стены помещения или стенок шкафа, это может стать причиной шумов даже при нормальном уровне вибрации	<ul style="list-style-type: none"> Для предотвращения шума убедитесь в том, что боковые стороны и задняя стенка устройства не соприкасаются со стеной помещения или стенками шкафа.

Признаки	Возможные причины	Решение
Ваш домашний прибор и смартфон не подключены к сети Wi-Fi	Пароль для сети Wi-Fi, к которой вы пытаетесь подключиться неправильный	<ul style="list-style-type: none"> Найдите сеть Wi-Fi, подключенную к вашему смартфону, и удалите ее, потом зарегистрируйте свой прибор в LG SmartThinQ.
	Передача мобильных данных для вашего смартфона включена	<ul style="list-style-type: none"> Выключите Мобильные данные своего смартфона и зарегистрируйте прибор, используя сеть Wi-Fi.
	Имя беспроводной сети (SSID) настроено неправильно	<ul style="list-style-type: none"> Имя беспроводной сети (SSID) должно содержать английские буквы и цифры. (Не использовать специальные символы).
	Частота маршрутизатора не 2,4 ГГц	<ul style="list-style-type: none"> Поддерживается только частота маршрутизатора 2,4 ГГц. Настройте беспроводной маршрутизатор на 2,4 ГГц и подключите прибор к беспроводному маршрутизатору. Чтобы проверить частоту маршрутизатора, обратитесь к своему поставщику Интернет-услуг или производителю маршрутизатора.
	Расстояние между прибором и маршрутизатором слишком большое	<ul style="list-style-type: none"> Если расстояние между прибором и маршрутизатором слишком большое, сигнал может быть слабым и подключение может не настраиваться правильно. Измените место нахождения маршрутизатора, чтобы он находился ближе к прибору.

ТЕХНИЧЕСКИЙ ЛИСТ:

Наименование или торговый знак изготовителя:	LG Electronics			
Наименование модели:	GA-*389S**Z	GA-*379S**L	GA-*429S**Z	GA-*419S**L
Категория модели бытового холодильного прибора:	7 (Холодильник-морозильник)			
Класс энергетической эффективности модели: ^{1,3}	A++	A+	A++	A+
Потребление энергии кВт*ч/год, основанное на результатах стандартного испытания, проводимого в течение 24 ч. Фактическое энергопотребление будет зависеть от того, как будет использоваться холодильный прибор, и где он расположен:	207	263	219	277
Объем полезный / общий, (л):	261 / 312		302 / 354	
- морозильное отделение, полезный / общий, (л):	70 / 124			
- секция «две звездочки», (л):	9			
- холодильное отделение, полезный / общий, (л):	182 / 188		223 / 230	
Расчетная температура «других отделений», (> 14° C):	Отделения отсутствуют			
Перечень отделений «без инееобразования»:	Морозильное отделение, холодильное отделение			
Время повышения температуры, (ч):	16			
Замораживающая способность, (кг / 24 часа):	9,3			
Климатический класс:	SN-ST			
	Этот прибор предназначен для использования при температуре окружающей среды от 10°С до 38°С			
Корректированный уровень звуковой мощности, (дБА): ²	39			
Класс морозильной камеры:	✱✱✱✱			
Система охлаждения:	No Frost			
Отдельно стоящий / встроенный:	Отдельно стоящий			
Номинальное напряжение, (В~Гц):	220В-240В ~ 50Гц			
Потребляемая мощность, (Вт):				
- при размораживании	170			
- нагревательного элемента	170			
- лампы, максимальное	-			
Габаритные размеры:				
- высота без упаковки / в упаковке, (мм)	1737 / 1815		1907 / 1985	
- глубина без упаковки / в упаковке, (мм)	643 / 744	655 / 744	643 / 744	655 / 744
- ширина без упаковки / в упаковке, (мм)	595 / 655			
- вес без упаковки / в упаковке, (кг)	66 / 72	62 / 68	70 / 76	66 / 72
Хладагент / вес (г):	См. этикетку внутри холодильного отделения			
Вспенивающий агент:	Циклопентан			

¹ Методика измерения и расчета согласно Приказу Минпромторга №357 от 29 апреля 2010 года.

² Методика измерения и расчета согласно ГОСТ Р ИСО 3744-2013

³ Методика измерения и расчета согласно СТБ 2474, СТБ 2475

ПРИМЕЧАНИЕ

Компания-изготовитель оставляет за собой право изменять некоторые технические характеристики без предварительного уведомления.

rushop.lg.com - официальный интернет-магазин LG.

Продавец - ООО «Аристос» (ОГРН 5087746296908; место нахождения: 117218, г. Москва, Дмитрия Ульянова, д. 42, стр. 2, этаж 1, комната 1) по поручению ООО «ЛГ Электроникс РУС» (ОГРН 1045011656084).
Условия работы интернет-магазина, сроков и географии доставки, а также варианты оплаты уточняйте на сайте.



Продукция LG сертифицирована.
Информацию по сертификации наших приборов, данные о номере сертификата и сроке его действия, Вы можете получить в Службе поддержки клиентов.

Название модели	GA-*3*9S*** / GA-*4*9S***
Изготовитель	ООО «ЛГ Электроникс РУС» Адрес: 143160, РФ, Московская область, Рузский район, СП Дороховское, 86-й км. Минского шоссе, д. 9
Информация	Месяц и год изготовления смотри на этикетке внутри холодильного отделения.



ҚОЛДАНУ НҰСҚАУЛЫҒЫ

**МҰЗДАТҚЫШ БӨЛІМІ
БАР ТОҒАЗЫТҚЫШ**

Тоғазытқышты қоспас бұрын нұсқаулықты мұқият оқып шығыңыз және оны қолжетімді жерге қойыңыз.

www.lg.com

Copyright © 2017 - 2018 LG Electronics Inc. Барлық құқықтар қорғалған.

МАЗМҰНЫ

Бұл нұсқаулықта сатып алған үлгіден өзгеше кескіндер немесе мазмұн болуы мүмкін. Бұл нұсқаулықты өндіруші түзете алады.

ҚАУІПСІЗДІК ТАЛАПТАРЫ	04
Маңызды қауіпсіздік нұсқаулары	04
ОРНАТУ.....	10
Құрылғыны пайдалану ауқымы	10
Климаттық класс	10
Өлшемдері және кеңістіктері	10
Жылжытуға және тасымалдауға арналған ескертпелер	10
Биіктігі бойынша реттелетін аяқ тіреуіштер	10
Орнату үшін ескертулер	10
Есіктерін ауыстырып ілу	11
ІСКЕ ПАЙДАЛАНУ	13
Бөлшектер мен функциялар	13
Пайдалануға қатысты ескертулер	14
Басқару панелін пайдалану	15
Мұзға арналған контейнерді пайдалану	17
Жиналмалы әйнек сөре	17
ИНТЕЛЕКТУАЛДЫ ФУНКЦИЯЛАР	18
Интеллектуалды функциялар LG SmartThinQ қосымшасын қолдану	18
Ашық бастапқы кодымен келетін бағдарламалық қамтамасыз ету үшін ақпарат	18
LG Electronics компаниясының клиенттерге қызмет көрсету орталығы арқылы SmartDiagnosis™ жүйесін диагностика	19
КҮТІП ҰСТАУ ЖӘНЕ ТЕХНИКАЛЫҚ ҚЫЗМЕТ КӨРСЕТУ	20
Тазалау бойынша ескертпелер	20
Есік себеттерін алып тастау және орнату	20
Алынбалы әйнек сөрені шығару және орнату	20
Жиналмалы шыны сөрені алып шығу және орнату	21
Көкөніс салатын тартпалы жәшік алып шығу және орнату ...	21
Мұздату бөлімінің жылжымалы жәшіктерін алып шығу және орнату	21
АҚАУЛЫҚТАРДЫ ІЗДЕУ ЖӘНЕ ЖОЮ	22
ТЕХНИКАЛЫҚ СИПАТТАМАЛАРЫ	26

Қауіпсіздік нұсқаулары өнімді қауіпті тудыра отырып пайдалану және дұрыс пайдаланбау салдарынан болатын қауіптер мен зақымдарды алдын алуға арналған. Нұсқаулар төменде сипатталғандай «АБАЙЛАҢЫЗ» және «ЕСКЕРТУ» болып бөлінеді төмендегіні қараңыз.

 Бұл таңба қауіп тудыратын жағдайлар мен жұмысты анықтау үшін көрсетіледі. Таңбасы бар бөлімді мұқият оқып шығыңыз және қауіптің алдын алу үшін нұсқауларды орындаңыз.

 **ЕСКЕРТУ**

Бұл нұсқаулар орындалмаған жағдайда жарақат алуға немесе өлімге әкелуі мүмкін екенін білдіреді.

 **АБАЙЛАҢЫЗ**

Бұл нұсқаулар орындалмаған жағдайда өнімнің аз деңгейде зақымдалуы мен бұзылуын білдіреді.

Маңызды қауіпсіздік нұсқаулары

 **ЕСКЕРТУ**

Құрылғыны пайдаланған кезде жарылу, өрт, өлім, тоқ соғу, жарақат алу немесе күйік шалу қаупін алдын алу үшін мыналарды қоса негізгі қауіпсіздік шараларын қолданыңыз:

Үйдегі балалар

Бұл құрылғы физикалық мүмкіндігі мен ақыл-есі шектеулі немесе құрылғыға қатысты тәжірибесі мен білімі аз адамдарды (балаларды қоса) олардың қауіпсіздігіне жауапты адам қадағаламаған кезде немесе құрылғыны пайдалануға қатысты нұсқаулар берілмеген кезде пайдалануға арналмаған. Балалардың құрылғымен ойнамауы қадағалануы қажет.

⚠ ЕСКЕРТУ

Құрылғыны пайдаланған кезде жарылу, өрт, өлім, тоқ соғу, жарақат алу немесе күйік шалу қаупін алдын алу үшін мыналарды қоса негізгі қауіпсіздік шараларын қолданыңыз:

Орнату мен монтаж

- Розетканың жерге дұрыс тұйықталғанын және қуат сымындағы жерге тұйықтау ашасының бар екенін және зақымдалмағанын тексеріңіз. Қосымша мәліметтерді LG Electronics тұтынушыларды қолдау орталығынан сұраңыз.
- Бұл құрылғы жабдықты жерге тұйықтау өткізгішіне ие қуат сымымен және жерге тұйықтау ашасымен жабдықталған. Қуат ашасы барлық жергілікті кодтар мен реттеулерге сәйкес және жерге тұйықталған тиісті розеткаға жалғануы керек.
- Қуат сымы зақымдалған немесе розетканың тесігі босап қалған болса, қуат сымын пайдаланбаңыз және өкілетті қызмет көрсету орталығымен байланысыңыз.
- Желілік кабельді ауыстыруға немесе ұзындығын өзгертуге болмайды. Ол желілік кабельді зақымдап, қысқа тұйықталуға себеп болып, өрттің шығуына әкеліп соғуы мүмкін. Кабель зақымдалған жағдайда, қауіптің алдын алу мақсатында, оны ауыстыру жұмысын өндіруші, қызмет көрсету орталығы немесе соған ұқсас білікті маман орындауы қажет.
- Ұзартқыштарды немесе қос адаптерді қолданбаңыз. Құралды бөлек қойылған арнайы қуат сымына жалғау керек. Құрылғыны көп орынды розеткаларға немесе ұзартқыш қуат кабеліне қоспаңыз.
- Құрылғы тоқтан оңай ажыратуға болатын орынға орнатыңыз.
- Құрылғыны берік және тегіс еденге орнатыңыз.
- Құрылғыны тікелей күн сәулесіне немесе оны пештер мен жылыту құрылғылары сияқты жылу көздеріне жақындатпаңыз.
- Орнатқан кезде құрылғының артқы жағына тиіп кетпеді қамтамасыз етіңіз.
- Қуат сымын жоғары қаратып тартпай, құрылғыны қуат ашасына қарай еңкейтеңіз.
- Құрастыру немесе бөлшектеу кезінде құрылғы есігінің құлап кетпеуін қамтамасыз етіңіз.
- Құрылғы есігін құрастыру немесе бөлшектеу кезінде қуат сымын қыспаңыз, баспаңыз немесе зақымдамаңыз.
- Құрылғыны ылғал және шаң жерге орнатпаңыз.

Пайдалану

- Құрылғыны тұрмыстық тағам сақтаудан басқа мақсатта (медициналық немесе сараптамалық материалдарын сақтау немесе тасымалдау) қолданбаңыз.
- Құрылғыны су басқан жағдайда тоқ көзінен ажыратып, LG Electronics тұтынушыларды қолдау орталығына хабарласыңыз.
- Қатты жауын немесе найзағай кезінде немесе ұзақ уақыт қолданылмайтын болса, тоқ көзінен ажыратыңыз.
- Ашаны немесе құрылғыны басқару бөліктерін ылғал қолдармен ұстамаңыз.
- Қуат сымын артық бүкпеңіз не оған ауыр зат қоймаңыз.
- Құрылғының электр бөліктеріне су кіріп кететін болса, қуат ашасын ажыратып, LG Electronics тұтынушыларды қолдау орталығымен байланысыңыз.
- Салқын ауа шығаратын аймаққа, қақпағына немесе артындағы жылу шығаратын торына қолдарыңызды немесе қандай да бір заттарды салмаңыз.
- Үй жануарларын құрылғының ішіне салмаңыз.
- Құрылғы есігін ашқан немесе жапқан кезде, жаныңызда балалар болса, абайлаңыз. Есік балаға тиіп кетіп, зақымдауы мүмкін.
- Балалардың құрылғының ішіне кіріп кету қаупін туғызбаңыз. Құрылғы ішіне кіріп кетсе, тұншығып қалуы мүмкін.
- Құрылғының үстіне ауыр немесе сынатын заттарды, сұйықтықпен толтырылған контейнерлерді, жанатын заттарды немесе өртке қауіпті заттарды (мысалы, шырақтар мен шамдар) қоймаңыз.
- Газдың жылыстауы болса (изобутан), құрылғыны немесе қуат ашасына тимеңіз және аймақты дереу желдетіңіз. Бұл құрылғы хладагент сияқты экологиялық өте таза газды (изобутан, R600a) қолданады. Сондай-ақ, ол газдың аз мөлшерін қолданады, ол әрі жанатын газ. Құрылғыны тасымалдау, орнату немесе пайдалану кезіндегі газдың жылыстауы ұшқын шығатын болса, өрт, жарылыс немесе зақымдалу қаупін туғызуы мүмкін.
- Құрылғының жанында өртке қауіпті немесе жанатын заттарды (мыс., жанармай, алкоголь, химикаттар, сұйытылған көмірсутек газы, жанатын шашыратқыш, құрт-құмырсқаларды жоюға арналған құрал, ауаны сергіткіш, косметика, т.б.) қолданбаңыз немесе сақтамаңыз.
- Өзге дыбыс, иіс немесе құрылғыдан түтін шығатын болса, дереу ашаны қуат көзінен ажыратып, LG Electronics тұтынушыларды қолдау орталығымен байланысыңыз.
- Хладагент контурының зақымдалуына жол бермеңіз.

Қызмет көрсету

- Құрылғыны тазаламас немесе ішкі шамын ауыстырмас бұрын қуат сымын (салынған болса) ажыратыңыз.
- Кез келген ылғалды және шаңды толығымен кетірген соң, розетка саңылауына қуат ашасын қауіпсіз етіп жалғаңыз.
- Құрылғыны тоқтан ешқашан қуат кабелінен тартып ажыратпаңыз. Өрқашан қуат ашасын мықтап ұстап, розеткадан тіке тартып алыңыз.

- Оны тазалау үшін құрылғының ішіне не сыртына су бүркімеңіз.
- Құрылғыны щеткамен, шүберектермен немесе беттері қатты губкамен немесе металдан жасалған затпен тазаламаңыз.
- Құрылғыны тек LG Electronics тұтынушыларды қолдау орталығының білікті маманы бөлшектеу, жөндеу немесе бөліктерін ауыстыру керек.
- Құрылғының ішін кептіру үшін шаш кептіргішті қолданбаңыз немесе иісін кетіру үшін ішіне шырақты қоймаңыз.
- Өндіруші ұсынғаннан артық етіп, мұздату процесін үдету үшін механикалық құрылғыларды немесе басқа заттарды қолданбаңыз.

Көдеге жарату

- Құрылғыны көдеге жаратқан кезде, сөрелер мен жәшіктерді орнында қалдырған кезде, есік тығыздауышын шығарып алып, құрылғыны балалардан алыс жерге қойыңыз.
- Барлық бума материалдарын (мысалы, пластикалық қалталар мен пенопласт) балалардан алыс жерде көдеге жаратыңыз. Бума материалдары тұншықтыруы мүмкін.

Жарылғыш заттарды сақтауға тыйым салынады

Бұл құрылғыда өртке қауіпті жанармайы бар аэрозоль банкалары сияқты жарылғыш заттарды сақтамаңыз.

Техникалық қауіпсіздік

- Желдеткіш саңылауларын құрылғы корпусында немесе кіріктірілетін құрылғыда кедергісіз қалдырыңыз.
- Құрылғының тағамды сақтау бөліктерінде өндіруші ұсынған түрінен басқа электр құрылғыларын қолданбаңыз.
- Құрылғы ішінде қолданылған хладагент пен оқшаулағыш газ арнайы көдеге жарату процедураларын талап етеді. Құрылғыны тастағыңыз келсе көдеге жарату қызметіне хабарласыңыз.
- Изобутан (R600a) қоршаған орта үшін қауіпсіз, бірақ жанар газ болып табылады. Озон қабатын зақымдамайды. Тоңазытқышты тасымалдау және орнату барысында тоңазытқыш пішінінің ешбір элементі зақымдалмауын қадағалау керек.
- Түтіктен ағатын хладагенттің тұтануы немесе жарылыс туғызуы мүмкін.
- Қолданылатын хладагенттің мөлшері тоңазыту бөлімінің ішіндегі жапсырмада көрсетілген.
- Зақым белгілері көрініп тұрған құрылғыны ешқашан іске қоспаңыз. Күмәндансаңыз, сатушыға немесе өкілетті қызмет көрсету орталығына хабарласыңыз.
- Хладагенттің ағып кеткені анықталса, ашық жалын көздерін өшіріңіз, тұтануы мүмкін от көздерін пайдаланбаңыз, бөлмені бірнеше минут ішінде желдетіңіз. Тікелей тию кезіндегі тоңазытқыш пішінінің элементтерінен газдың ағуы көз бен терінің зақымдалуына және осы газдың тұтануына апарып соғуы мүмкін.

- Тоңазытқыш пішініндегі кему орын алған жағдайда газдардың өртенгіш қоспасының пайда болуына жол бермеу үшін құрылғы орнатылатын бөлменің көлемі минималды рұқсат етілген көлемнен үлкен болуы керек және қолданылған хладагенттің мөлшеріне тәуелді. R600a хладагентінің әрбір 8 грамына құрылғы орнатылған бөлменің кемінде 1 м3 келуі керек. Осы хладагенттің ауадағы жарылғыш концентрация диапазонының төменгі шегі 1,8% құрайды.
- Хладагенттің ағып кетуі белгісіне тоңазыту және мұздату бөлімдеріндегі төмен температураның жеткіліксіздігі жатады.
- Бұл құрылғы, үй және осыған ұқсас жағдайларда қолдануға арналған, мысалы:
 - дүкендер, кеңселер және басқа да жұмыс орындарындағы ас бөлмелерінде қызметкерлер қолданады;
 - фермаларда, қонақ үйлерде және тағы да басқа тұрғын үйлерде клиенттер қолданады;
 - жатын және таңғы ас дайындайтын бөлмелерде;
 - асханаларда және осыған ұқсас жерлерде бөлшек емес жағдайда қолдануға арналған.

⚠ АБАЙЛАҢЫЗ

Өнімді пайдаланған кезде адамдардың жарақаттануы, бұйымның ақаулығы немесе зақымдалуы, мүліктің бүлінуі сияқты орын алуы мүмкін қауіптерді азайту үшін төмендегілермен бірге негізгі нұсқауларды орындаңыз:

Пайдалану

- Мұздатқыш бөлігіндегі металл бөліктерін немесе мұздап тұрған тағамды дымқыл немесе ылғал қолыңызбен ұстамаңыз. Ол қатып қалуға себеп болуы мүмкін.
- Төмен қату температураларына шалдығатындықтан, мұздатқыштың, сөрелерінің немесе мұз қалтасының ішіне шыны контейнерлерді немесе бөтелкелерді салмаңыз.
- Құрылғы есігінің немесе сөрелердің алдыңғы жағындағы мұздатылған шыны кез келген әсерден зақымдауы мүмкін. Ол зақымдалып қалса, оны қолдарыңызбен ұстамаңыз, себебі ол жарақат келтіруі мүмкін.
- Құрылғы есігіне, сақтау бөлігіне, сөреге тіреліп тұрмаңыз немесе оған мінбеңіз.
- Құрылғы ішіндегі тағамдарды реттеп қойыңыз.
- Үй жануарларының қуат сымын немесе су құбыршегін шайнап тастатуына жол бермеңіз.
- Есік жәшіктерінде тым көп су бөтелкелерін немесе гарнирлерге арналған контейнерлерді сақтамаңыз. Сауыт сынып кетіп, айналадағы заттарға қолыңыз соғып кетіп жарақат алуыңыз мүмкін.
- Құрылғы есігін артық күш салып ашпаңыз немесе жаппаңыз.
- Өнім есігінің ілмегі зақымдалған немесе дұрыс жұмыс істемейтін болса, құрылғыны пайдалануды тоқтатып, өкілетті қызмет көрсету орталығымен байланысыңыз.
- Құрылғының ішіне электрондық құрылғыларды салмаңыз (мысалы, жылытқыштар және ұялы телефондар).

- Шыны сөрелерін немесе қақпақтарын олар салқын кезде жылы сумен тазаламаңыз. Кездейсоқ температура өзгертулеріне байланысты олардың сынып кетуі мүмкін.
- Ешқашан мұздатқыштан алынған қатып тұрған тағамдарды дереу жеменіз.
- Құрылғыны қауіпсіз пайдаланатынын тексеру үшін нашар когнитивті қабілеттіктері бар балаларды немесе адамдарды бақылаңыз.
- Құрылғы есігін ашқан және жапқан кезде қолдарыңыз бен аяқтарыңыз қалып қоймағанына көз жеткізіңіз.

Қызмет көрсету

- Сөрелерінің жоғарғы жағын төмен қаратып салмаңыз. Сөрелері құлап кетсе, зақым келтіруі мүмкін.
- Тоқ өшіп қалған кезде, мұздатқыштан мұз сауытындағы мұзды алып тастаңыз.

Жүкті сақтау

- Құрылғыны үй-жайлардан тыс немесе ауа райының қолайсыздығына орай, тікелей әсерге ұшырайтын (тікелей күн сәулесі, жел, жауын-шашын немесе ауа температурасы нөл градустан төмен) сақтамаңыз.

Жүкті тасымалдау

Бұйымды көліктің қағидаларына сәйкес кез келген түрімен тасымалдауға болады.

- Тасымалдау зақымды келдірмейтіндей жүзеге асырылуы тиіс .
- Тиеу-түсіру жұмыстары кезінде бұйымға зақым келтіруге тыйым салынады.

Тауарды өткізу

- Өнімдерді сату және өткізу еліміздің заңнамасында белгіленген ережелерге сай жүзеге асырылады.

Кәдеге жарату



- Бұл үсті сызылған шелек таңбасы қоқыс электр және электрондық өнімдер (WEEE) қалалық қоқыс жүйесінен бөлек жойылуы керектігін білдіреді.
- Ескі электр құрылғыларында зиянды заттар болады, сондықтан ескі құрылғыны тиісті түрде қоқысқа тастау қоршаған орта мен адам денсаулығына тигізуі мүмкін кері әсерлердің алдын алуға көмектеседі. Ескі құрылғыңызда басқа өнімдерді және шектеулі ресурстарды сақтау қайта өңделетін маңызды материалдарды жөндеу үшін қолданылатын қайта қолданбалы бөлшектер болуы мүмкін.
- Құрылғыңызды өнімді сатып алған дүкенге апаруға немесе жақын жерде орналасқан электрлік және электрондық жабдық қалдықтарын қабылдау орталығы (WEEE) туралы мәлімет алу үшін жергілікті басқару мекемесіне хабарласуға болады.

Құрылғыны пайдалану ауқымы

Құрылғы мұздату және мұздатылған немесе салқындатылған өнімдер сақтау үшін арналған.

Климаттық класс

Құрылғы климаттық белдеуге байланысты қоршаған ортаның температураларының шектеулі диапазонында жұмыс істеуге арналған. Аспапты белгіленген шектерден асатын температура жағдайында пайдалануға тыйым салынады. Сіздің аспабыңыздың климаттық сыныбы мұздатқыш бөлімнің ішінде орналастырылған техникалық сипаттамасы бар затбелгіде көрсетілген.

Сынып	Шартты белгісі	Қоршаған орта температураларының ауқымы, °C
Орташа ұлғайтылған ауқым	SN	+10 нан +32 -ге дейін
Орташа	N	+16 дан +32 -ге дейін
Субтропик	ST	+16 дан +38 -ге дейін
Тропик	T	+16 дан +43 -ке дейін

Өлшемдері және кеңістіктері

Құрылғы арасындағы қашықтық жеткіліксіз және басқа да заттар әкелуі мүмкін энергия тұтынуды арттыру және нашарлау Құрылғының мұздату қабілеті. Қашықтықты қамтамасыз ету қажет ең жақын қабырғаларға дейін кемінде 50 мм өнімді орнатқанда басқа заттар.

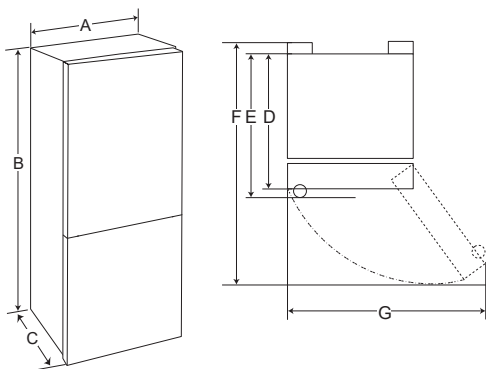

Модель	GA-*389S**Z	GA-*379S**L	GA-*429S**Z	GA-*419S**L
Өлшемдері				
A	595			
B	1737		1907	
C	643	655	643	655
D	643	655	643	655
E	-			
F	1010			
G	900			

Жылжитуға және тасымалдауға арналған ескерпе

- Тоңазытқыштан барлық азық-түлік пен басқа заттарды шығарыңыз. Ішкі алынатын бөліктерді скочтың көмегімен берік бекітіңіз (сөрелер, жәшіктер, есік қалталары).
- Желі кабелін ажыратып, оны құралдың артқы қабырғасындағы ілгекке іліңіз.
- Тоңазытқышты тасымалдау үшін, оны алдын астынан және артында үстінен орналасқан тұтқалардан ұстаңыз. Олай болмаған жағдайда, қолдан шығып кетуі, және оның жарақат алуға себеп болуы мүмкін.
- Алыс қашықтыққа тасымалдау барысында оны тұрғызып қойыңыз. Құралдың құлап кетуі, және негізгі функцияларының бұзылуы ықтимал. Құралды ешқашан жатқан қалыпта тасымалдамаңыз, бұл сіз оны қайта қосқанда хладагенттің айналысын бұзуы мүмкін.

Биіктігі бойынша реттелетін аяқ тіреуіштер

Тоңазытқыштың дiрiлдемеуi үшiн, оның бiр деңгейде тұрғандығын тексерiңiз. Қажет болған жағдайда, еденнiң тегiс емес жерлерiн толтыру үшiн аяқтарын реттеңiз. Есiктiң дұрыс жабылуы үшiн тоңазытқыш сәл артқа шалқайып тұруы қажет. Реттелмелi аяқтарды бұрау үшiн, тоңазытқышты аздап шалқайтыңыз. Тоңазытқыштың алдыңғы бөлігін көтеру үшін реттелмелі аяқтарды сағат тіліне қарсы (↺), ал төмен түсіру үшін сағат тілі бойынша (↻) бұраңыз.

Орнату үшін ескертулер

- 1-суретте көрсетілгендей, шектеу тіректерін тоңазытқыштың артқы қабырғасының жоғарғы бұрышына орнатыңыз. Бөлшектері тоңазытқыш жинағымен бірге жеткізіледі.

Сурет 1. Шектеу тіректерін орнату

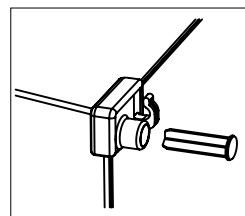

ЕСКЕРТПЕ

Шектеу тіректері тоңазытқыш жұмысының асқан тиімділігі үшін орнатылуы қажет.

- Тоңазытқышты жылу көздерінің жанына, тікелей күн сәулесі түсетін жерге немесе ылғалдығы жоғары жерге қоймаңыз.
- Нұсқаулықта көрсетілген электр тогының кернеуі үйіңіздің желілік параметрлеріне сәйкес келетініне көз жеткізіңіз. Желілік кабель ашасын розеткаға тығыңыз. Ол розеткаға басқа құрылғыларды қоспаңыз.
- Тоңазытқышты алғаш орнатқан кезде, оның ішінде жұмыс температурасының орнауы үшін 2-3 сағат қосылып тұрсын, содан кейін ғана ішіне азық-түлік салыңыз. Тоңазытқышты желіден өшірген соң, кемінде бес минуттан кейін қосқан дұрыс. Енді тоңазытқышты пайдалана берсеңіз болады.
- Тоңазытқыштың бүйір жағын қабырғаға қартын орнату кезінде есіктің 90 градустан артық ашылу қажеттігін ескеріңіз, себебі сөрелер мен жәшіктерді шығару мүмкін болуы қажет.
- Тоңазытқыштың кейбір үлгілеріндегі сөрелердің алдыңғы бөліктерінде (металл түсті) түссіз қорғағыш үлдір жапсырылған, пайдаланар алдында оны алып тастаған дұрыс.
- Тоңазытқышты жылу көздерінің жанына, тікелей күн сәулесі түсетін жерге немесе ылғалдығы жоғары жерге қоймаңыз.
- Нұсқаулықта көрсетілген электр тогының кернеуі үйіңіздің желілік параметрлеріне сәйкес келетініне көз жеткізіңіз. Желілік кабель ашасын розеткаға тығыңыз. Ол розеткаға басқа құрылғыларды қоспаңыз.
- Тоңазытқышты алғаш орнатқан кезде, оның ішінде жұмыс температурасының орнауы үшін 2-3 сағат қосылып тұрсын, содан кейін ғана ішіне азық-түлік салыңыз. Тоңазытқышты желіден өшірген соң, кемінде бес минуттан кейін қосқан дұрыс. Енді тоңазытқышты пайдалана берсеңіз болады.
- Тоңазытқыштың бүйір жағын қабырғаға қартын орнату кезінде есіктің 90 градустан артық ашылу қажеттігін ескеріңіз, себебі сөрелер мен жәшіктерді шығару мүмкін болуы қажет.
- Тоңазытқыштың кейбір үлгілеріндегі сөрелердің алдыңғы бөліктерінде (металл түсті) түссіз қорғағыш үлдір жапсырылған, пайдаланар алдында оны алып тастаған дұрыс.

Есіктерін ауыстырып ілу

(тек GA-*389S**Z және GA-*429S**Z үлгілері үшін)

Тоңазытқыш сіздің ас үйіңіздің қалай жоспарланғанына қарай, есіктері кез келген жаққа, оңға немесе солға қарай ашыла алатын етіп жобаланған.

ҚАЖЕТТІ ҚҰРАЛДАР:

- сомынды бұрайтын кілт 10 мм пен L-бейнелі кілтті баспен 6 мм;
- 5 мм алты бұрышты кілт;
- айқыш бұрағыш.

ЕСКЕРТПЕ

Алайда, егер Сізге есіктерді ауыстырып ілу қажет болса, қызмет көрсетуші маманды шақырған жөн. Есіктерін ауыстырып ілуге кепілдендірумен қамтылмайды.

Есікті қарама-қарсы жаққа ілерден бұрын ең әуелі тоңазытқышты азық-түліктен босатыңыз да, ондағы бекітілмеген керек-жарақтарды - сөрелер мен сауыттарды шығарыңыз.

Тоңазытқышты еденге жатқызып қоймаңыз. Абай болыңыз, есікті ағытып алған немесе құрастырған кезде құлатып алмаңыз.

- Ілмек (1) қақпағын алыңыз және байланыс кабелін (5) өшіріңіз (тек сыртқы түрдегі дисплейі бар үлгілер үшін, 2 - түрі). Жоғарғы ілмекті (4) бекітетін бұрандамаларды (3) бұрып алыңыз, есікті ортаңғы ілмектен (17) абайлап шешіп алыңыз. Бітеуішті (8) алыңыз.

Басқару панелі үшін 3 - түрі

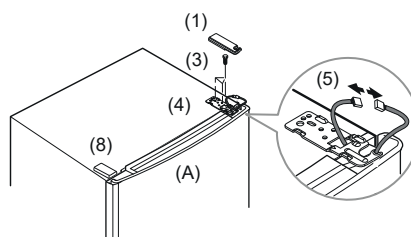

- Есіктің үстіңгі қақпағын (7) алыңыз (тек сыртқы түрдегі дисплейі бар үлгілер үшін, 3 - түрі), кабельді (5) тартып алыңыз және оны есіктің қарама-қарсы жағындағы саңылауға орнатыңыз. Есіктің жоғарғы қақпағын (7) орнына орнатыңыз. Тоңазытқыш бөлімінің есігінен (А) пластикалық төлкені (6) шығарып алыңыз. Тоңазытқыштың астында орналасқан бұранданы (10) бұрап алыңыз және есік тірегің (9) қарама-қарсы жағына ауыстырыңыз. Бұранданы (10) бұраңыз. Пластикалық втулкаларды (6) және (14) қарама-қарсы жағына ауыстырыңыз.

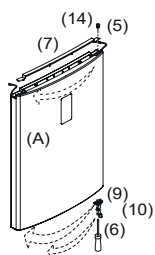

- Тегіс бұрағыш арқылы алдыңғы панельден (11) қалпақшаларды (12) алыңыз, бұрандаларды (13) бұрап алыңыз, панельді (11) алыңыз, кабельді (15) қарама-қарсы жағына ауыстырыңыз. Панельді (11) орнына орнату үшін, бұрандаларды (13) бұрап кіргізіңіз және бастарын қалпақшалармен (12) жабыңыз.

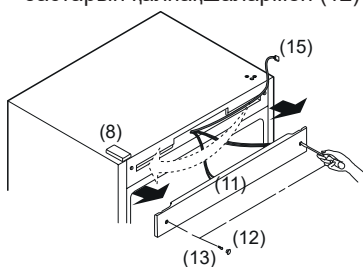

- Ортаңғы ілмектің (17) болттарын (16) 5 мм алты бұрышты кілтпен бұрап алыңыз, ортаңғы ілмекті шешіп алыңыз және тоңазытқыш бөлімінің есігін (B) шешіп алу үшін, есікті сәл көтеріңіз. Бітеуішті (18) алыңыз және оны алынған ортаңғы ілмектің орнына орнатыңыз.

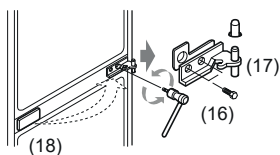

- Төменгі ілмектің (20) өзекте (19) L-тәрізді кілтін 6 мм басымен қолданыңыз бұрап шығарып сағат тіліне қарсы бағытта бұрап, алыңыз және қарама-қарсы саңылауға бұрап кіргізіңіз. Төменгі ілмекті бекітетін болттарды (21) және тоңазытқыш корпусындағы болтты (22) бұрап алыңыз. Тоңазытқыш бөлімі есігінің топсасын (23) бекітетін есіктің төменгі жағындағы бұранданы (10) бұрап алыңыз. Жоғарғы қалпақшаны (24) қарама-қарсы жағына ауыстырыңыз. Қорғаныс жапсырмасын (25) алыңыз және оны қарама-қарсы жағындағы саңылауға жапсырыңыз.

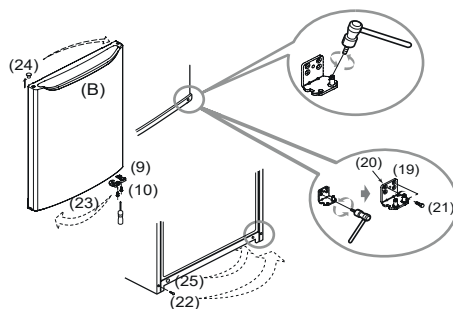

- Есіктің төменгі жағындағы, мұздатқыш бөлімі есігіндегі тіректі (9) бекітетін бұранданы (10) бұрап алыңыз, тіректі (9) қарама-қарсы жағындағы арнайы орынға ауыстырыңыз және бекітіңіз. Топсаны (23) қарама қарсы жағындағы арнайы орнына қайта іліңіз және бекітіңіз.

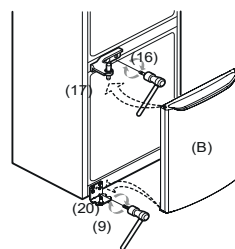

- Шешіп алынған төменгі ілмекті (20) корпусының қарама-қарсы жағындағы саңылауларға қойыңыз және оны болттармен (21) бекітіңіз. Болтты (22) корпусқа қарама-қарсы жағынан бұрап кіргізіңіз. Мұздатқыш бөлімінің есігін төменгі ілмек осіне орнатыңыз. Алынған ортаңғы ілмекті (17) өсін сыртқа қаратып бұрыңыз және болттармен (16) бекітіңіз (есікті қырпап алмау үшін, болттарды абайлап бекіту қажет).

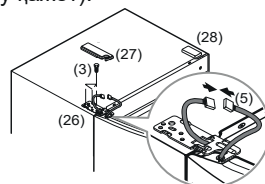

- Тоңазытқыш камерасының есігін есіктің төменгі жағындағы саңылау мен ортаңғы ілмек өсін (17) қиыстыру арқылы орнатыңыз. Өсін тоңазытқыш бөлімі есігінің сәйкес жоғарғы саңылауына қойып, жоғарғы ілмекті (26) орнатыңыз. Кабель коннекторларын (5) қосыңыз (тек сыртқы түрдегі дисплейі бар үлгілер үшін, 2 - түрі). Жоғарғы ілмегін (26) болттардың (3) көмегімен бекітіңіз. Жоғарғы ілмектің (27) сол жақ қақпағын орнатыңыз. Бітеуішті (28) орнатыңыз. (26), (27), (28) бөлшектері тоңазытқыш жинағымен бірге жеткізіледі.

Бөлшектер мен функциялар

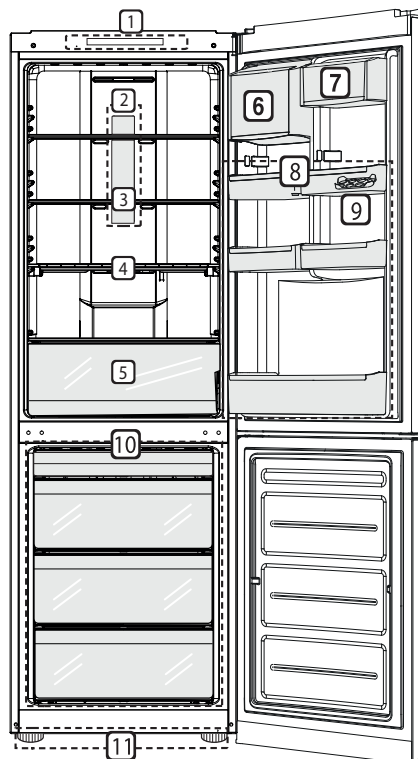
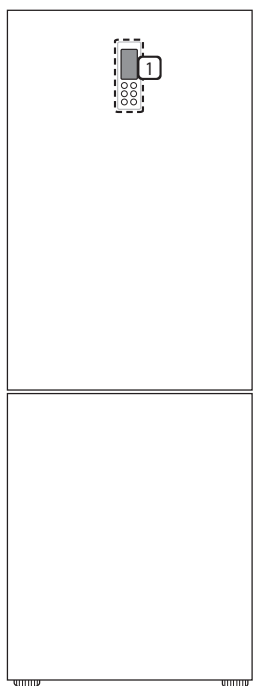

- | | |
|---|--|
| <p>1 Басқару панелі
Тоңазытқыш және мұздатқыш температураны реттеу.</p> <p>2 Жарық диодты лампа
Жарық диодты шамдары есік ашылған кезде жанады.</p> <p>3 Алынбалы әйнек сөре*
Бұл тоңазытылған тағамдар мен басқа заттар сақталған орын.</p> <ul style="list-style-type: none"> • Бұл басқа биіктіктегі басқа саңылауға сөрені салу арқылы сөре биіктігін реттейді. • Сөрелердің нақты саны үлгісіне байланысты өзгеріп отырады. <p>4 Қоймалық әйнек сөре*
Бұл тоңазытылған тағамдар мен басқа заттар сақталған орын</p> <p>5 Көкөністер мен жемістерге арналған жылжымалы жәшік
Олардың балғындығын мүмкіндігінше ұзақ уақытқа сақтау үшін мұнда жемістер мен көкөністерді сақтауға болады.</p> | <p>6 Әмбебап бөлім*
Бұл сүт өнімдері және тұздықтар сақталатын орын.</p> <p>7 Сүт өнімдеріне арналған бөлім*
Бұл — сүт тағамдары немесе ірімшік сияқты күнделікті өнімдер сақталатын орын.</p> <p>8 Есік қалталары*
Бұл тоңазытылған тағамдар, сусындар мен тұздықтар контейнерлерінің кішкентай бумалары сақталатын орын.</p> <ul style="list-style-type: none"> • Есік қалталары нақты саны үлгісіне байланысты өзгеріп отырады. <p>9 Жұмыртқа науасы (1 күн)</p> <p>10 Мұздату бөлімінің жылжымалы жәшігі (4 күн)
Бұл қатырылған заттарды ұзақ уақытқа сақтау бөлігі.</p> <p>11 Реттелетін аяқша (2 күн)</p> |
|---|--|

* Барлық үлгілердің құрамына кірмейді.

ЕСКЕРТПЕ

- Мұздатқыш бөлімшенің үстіңгі жәшігінің көлемі екі жұлдызшалы бөлік болып табылады (**).
- Бұл бөліктің ішіндегі температура –12 градустан жоғары көтерілмейді.
- Тоңазытқышта қандай да бір бөлшектер жоқ болса, олар басқа үлгінің құрамына кіруі мүмкін.
- Өндіруші компания алдын ала ескертусіз тоңазытқыштың құрамына өзгеріс енгізуге құқылы.

Пайдалануға қатысты ескертулер

- Пайдаланушылар есік толық жабылмаса, жаз кезінде ылғалдылық жоғары болса немесе мұздатқыш есігі жиі ашылатын болса, мұздың түзілуі мүмкін екендігін есте сақтау керек.
- Есіктің толық жабылуы үшін сөреде сақталған тағам немесе есік арасында жеткілікті бос орын қалу керек.
- Құрылғы есігін артық күш салып ашпаңыз немесе жаппаңыз. Есікті ашу құрылғы ішіне жылы ауаның кіруіне мүмкіндік беріп, ішкі температураның көтерілуін туғызуы мүмкін.
- Жарық диодты лампа тек тұрмыстық жағдайда қолдануға арналған және тұрмыста бөлмені жарықтандыруға қолайлы емес.

Қуат үнемдеуге қатысты ұсыныс

- Сақталған тағамдар арасында жеткілікті бос орын болуын қамтамасыз етіңіз. Бұл ауаның тегіс айналуына мүмкіндік береді және электр энергиясын тұтыну шоттарын азайтады.
- Буланудың немесе қатып қалудың алдын алу үшін ыстық тағамды салқындатып барып салыңыз.

Тағамдарды тиімді түрде сақтау

- Мұздатылған тағамды немесе қатырылған тағамды жабық контейнерлерде сақтаңыз.
- Тағамды құрылғыда сақтамас бұрын мерзімі аяқталу күні мен жапсырмасын (сақтау нұсқаулары) қараңыз.
- Тоңазытқышта банан және қауын сияқты төмен температураларда тез бұзылатын азық-түлікті сақтамаған жөн.
- Бөтелкелерді мұздақыш бөлімінде сақтамаңыз – олар мұздаған кезде жарылуы мүмкін.
- Бұрын еріген өнімдерді тоңазытпаңыз. Бұл дәмі мен пайдалы қасиеттерінің жоғалуына алып келеді.
- Көкөністерді газетпен орамаңыз және олай сақтамаңыз. Газетте басылған материал не басқа заттар тағамдарға жағылып қалуы мүмкін.
- Құрылғыны шамадан тыс толтырмаңыз. Бос орынның 70%-дан аз етіп толтырыңыз. Құрылғы шамадан тыс толтырылған болса, салқын ауаның дұрыс айналмауы мүмкін.
- Тоңазытқышта фармацевтикалық өнімдерді, ғылыми зерттеу материалдарын және температуралық режимнің қатаң орындалуын қажет ететін басқа өнімдерді сақтамаңыз.

- Тоңазытқыштың артқы қабырғасындағы, суық ауамен қамтамасыз ету үшін арналған тесіктерін жаппаңыз. Ауаның еркін айналымы камераның көлемі бойынша біркелкі температураны ұстап тұруға мүмкіндік береді. Тесікке жақын орналасқан азық-түлік төмен ауа температурасының әсерінен бұзылуы болуы мүмкін.

Ең жоғарғы мұздату көлемі

- Жылдам мұздату функциясы мұздатқышта жылдам мұздату көлеміне мүмкіндік береді. Әдетте бұған 7 сағат жұмсалады, дегенмен ол берілген уақыттан кейін автоматты түрде өшіріледі және оны берілген уақытта қолмен өшіруге де болады.
- Ауа айналымының жақсырақ нәтижесін алу үшін, жәшіктер, тартпалар және сөрелер сияқты барлық ішкі бөліктерін салыңыз.

Электр қуатының үзілуі

Қуат көзіндегі 1-2 сағаттық үзіліс сақталатын өнімдерге зиян келтірмейді. Осы уақытта тоңазытқыш есіктерін сирек ашуға тырысыңыз.

Тоңазытқыш жұмысының ерекшеліктері

Тоңазытқыш құрамдас бөліктерінің температуралық деформацияларының нәтижесінде, шыртылдау естілуі мүмкін. Терморегулятор және компрессордың өшуіне тән дыбыстар құрылғы электр жабдығының жұмысы барысында пайда болатын қалыпты дыбыстар болып табылады. Салқындату жүйесінің ішінде айналып таралатын хладагент, компрессор жұмыс істемесе де бүлкілдеуі мүмкін. Алаң болмаңыз, бұл қалыпты жағдай. Тоңазытқыштың жұмысы барысында келесілер естілуі мүмкін:

- компрессор жұмысының дыбысы;
 - желдеткіш қанатшаларының дыбысы;
 - NO FROST ауа салқындату жүйесі ағынының дыбысы;
 - реленің қосылу дыбысы;
 - ауа желісінің ашылу және жабылу кезіндегі ызыл.
 - тоңазытқыш жүйесінің құбырлары бойынша айналатын хладагент шуылы;
 - материалдардың температуралық деформациясы кезіндегі шыртылдау.
- Аталған дыбыстардың ақауға қатысы жоқ және олар функционалды сипатқа ие.

Басқару панелін пайдалану

Түрлері мен функциялары

<1-түрі>

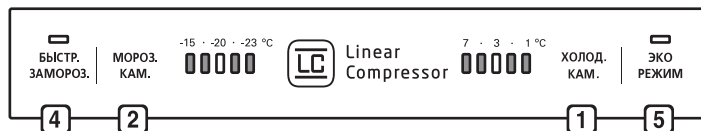

<2-түрі>



<3-түрі>



<4-түрі>

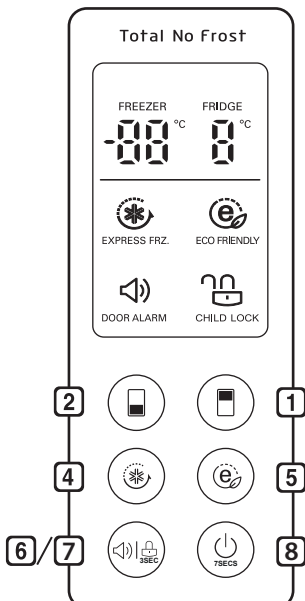

- 1** Тоңазыту бөлімінің температурасын реттеу / FRIDGE
- 2** Мұздату бөлімінің температурасын реттеу / FREEZER
- 3** Wi - Fi
 - Атқарым тоңазытқыш және сіздің үй Wi-Fi желісіне қарап біріктіру үшін.
- 4** ЖЫЛДАМ МҰЗДАТУ
 - Бұл функция электр қуатын үнемдеу режимін іске қосады «БЫСТР.ЗАМОРОЗ. / Express Freeze / EXPRESS FRZ.».
- 5** ЭКО - РЕЖИМ / ECO FRIENDLY
 - Бұл функция электр қуатын үнемдеу режимін іске қосады.
- 6** ДЫБ.СИГНАЛ / DOOR ALARM
 - Толық жабылмаған есіктің ескерту сигналы.
- 7** ҚҰЛЫПТАП ТАСТАУ БЛОКИРОВКА / CHILD LOCK
 - Түймешігін басқан кезде басқа түймешіктердің жұмысы тоқтайды.
- 8** «ВКЛ/ВЫКЛ»
 - Қосу/өшіру түймешігі.

ЕСКЕРТПЕ

Құрылғының беті немесе бөліктері үлгі түріне байланысты өзгеше болуы мүмкін

Температураны реттеу

- Тоңазыту және мұздату бөлімдерінің бастапқы температурасы 3 °C және -20 °C.
- Тиісті бөлім температурасын реттеу түймесін басу арқылы қалаған температураңызды орната аласыз.

Түрі 1,3

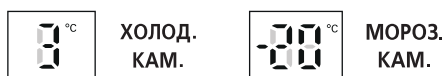

Түрі 2,4



ЕСКЕРТПЕ

- Тоңазытқышты алғаш орнатқан кезде, оның ішінде жұмыс температурасының орнауы үшін 2-3 сағат қосылып тұрсын, содан кейін ғана ішіне азық-түлік салыңыз.
- Дисплейде көрсетілетін температура мақсатты температура болып табылады, себебі тоңазытқыш ішіндегі температура салынған азық-түліктің температурасы мен ашып-жабу жиілігі сияқты факторларға байланысты өзгеріп отырады.
Тоңазытқышты қосқаннан кейін ол белгіленген режимге 2-3 күннен кейін орнайды.

ЖЫЛДАМ МҰЗДАТУ РЕЖИМІ

Азық-түлікті тез арада мұздату қажет болған жағдайда қолданылады.

- «БЫСТР.ЗАМОРОЗ. / Express Freeze / EXPRESS FRZ.» батырмасын қосқан кезде, басқару панелінде Лезде тоңазытудың көмескі жарығы жаңады



- Функция түймені әрбір басқан сайын қосылады және өшіріледі.
- Жылдам мұздату функциясы белгілі бір мерзім өткен соң автоматты түрде тоқтайды.

«ЭКО-РЕЖИМ / ECO FRIENDLY»

Сіз ұзақ сапарға кеткен жағдайда электр қуатын үнемдеуге мүмкіндік беретін режимді іске қосады. Ол электр қуатын тұтыну көрсеткішін азайтады.

- «ЭКО-РЕЖИМ / ECO FRIENDLY» батырмасын басқан жағдайда басқару панелінде «ЭКО-РЕЖИМ / ECO FRIENDLY» көмескі жарығы жаңады.



- Бұл түймені қайта басатын болсаңыз функция өшеді.

Толық жабылмаған есік туралы ескерту сигналы (барлық үлгіде болмайды)

- Егер тоңазытқыштың есігі біршама уақыт (~ 1 мин) ашық тұрса, 30 секунд сайын қайталатын дыбыстық белгі іске қосылады.
- Толық жабылмаған есік туралы дыбыстық сигналды "ЗВУК СИГНАЛ / DOOR ALARM" түймесін қысқа уақытқа басу арқылы қосып, өшіруге болады. (барлық модельдерде емес)

ЕСКЕРТПЕ

- Есік толық жабылғаннан кейін де ескерту сигналы шығып тұратын болса, қызмет көрсету орталығына хабарласыңыз.

ҚҰЛЫПТАП ТАСТАУ «БЛОКИРОВКА / CHILD LOCK»

- «БЛОКИРОВКА / CHILD LOCK» түймесі қосылып тұрғанда басқа түймешіктер істемейді.
- Тоңазытқыштың дисплейін бұғаттау/бұғаттан шығару, «БЛОКИРОВКА / CHILD LOCK» түймесін басып, 3 секунд ұстап тұрыңыз.

Қосу/Өшіру

(барлық үлгілерде емес)

- Осы түймешіктің көмегімен тоңазытқыш іске қосылады және өшіріледі. «ВКЛ/ВЫКЛ» түймешігі келесі әрбір басылған сайын тоңазытқыш іске қосылады және өшіріледі. Тоңазытқышты өшіру үшін «ВКЛ/ВЫКЛ» түймешігін басыңыз да, 7 секунд бойы ұстап тұрыңыз. Тоңазытқышты іске қосу үшін осы түймешікті қысқа ғана басыңыз.

Мұзға арналған контейнерді пайдалану

Мұз түйірлерін жасау үшін мұз науасын су деңгейіне дейін толтырып, оны мұздатқышқа салыңыз.

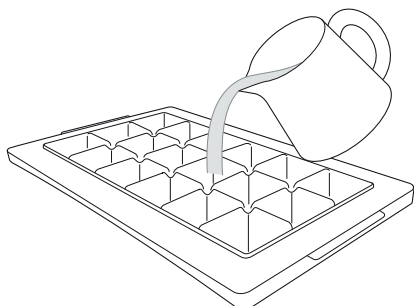

- Ішетін сумен ғана толтырыңыз.
- Мұзды жасау құралы шамадан тыс толып кеткен болса, мұз текшелерін бір-біріне жабысып қалуы мүмкін және оларды алу қиындық туғызуы мүмкін.
- Мұз кесектерін тез дайындау қажет болса, жылдам мұздату функциясын іске қосыңыз.
- Мұз жасағышқа су құю немесе оны суға батыру немесе алдымен науаны айналдырып алу арқылы мұзды оңай алуға болады.



⚠ ЕСКЕРТУ

- Сынып кетуі мүмкін болғандықтан мұз жасағышты күшпен тартпаңыз.

Жиналмалы әйнек сөре (барлық үлгіде болмайды)

Тоңазытқышқа бетелке сияқты ұзын заттарды қою үшін:

- Сөренің алдыңғы бөлігін көтеріп, артқы бөлігінің астына кіргізу қажет.

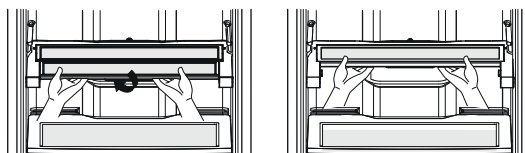

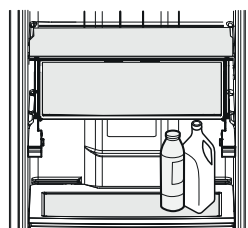

- Бұндай жағдайда сөренің екі бөлігін де жоғары көтеруге болады, осылайша бос кеңістік арта түседі.



- Сөрені бастыпқы қалпына келтіру үшін екі жарты бөлікті төмен түсіру қажет, содан соң төменгі жартысын өзіңізге қарай тартыңыз.

Интеллектуалды функциялар LG SmartThinQ қосымшасын қолдану

LG SmartThinQ пайдалану алдында тексерілетін нәрселер

- Логотиппен құрылғы үшін,  немесе 
- 1 Құрылғы мен сымсыз бағдарлауыш арасындағы қашықтықты (Wi-Fi желісін) тексеріңіз.
 - Жабдық пен сымсыз роутер арасы тым алыс болса, сигнал беру деңгейі әлсірейді. Тіркеуге көп уақыт кетуі мүмкін немесе жабдық орнатылмауы мүмкін.
 - 2 Смартфоныңыздағы **Мобильді интернет** немесе **Сотовые данные** функциясын өшіріңіз.
 - Смартфондары үшін, **Настройки** → **Сотовая связь** → **Сотовые данные** тармағына өтіп, интернетті өшіріңіз.

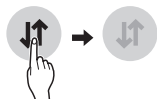

- 3 Смартфоныңызды сымсыз роутерге қосыңыз.



ЕСКЕРТПЕ

- Wi-Fi қосылымын тексеру үшін, басқару үстеліндегі  **Wi-Fi** белгісі жанып жатқанына назар аударыңыз.
- Құрылғы 2,4 Гц Wi-Fi желілерімен ғана жұмыс істейді. Желінің жиілігін анықтау үшін интернет қызметінің провайдеріне хабарласыңыз немесе сымсыз бағдарлауыштың нұсқаулығын қараңыз.
- LG SmartThinQ қосымшаны желіге қосылып мәселелерді, желілік қосылым бойынша ақауларды және қателерді шешу үшін арналмаған.
- Wi-Fi желісіне қосылған құрылғыны жалғағанда, сіз кез келген проблемалар тап болса, ол құрылғы тым алыс маршрутизатор екендігіне байланысты болуы мүмкін. Wi-Fi сигнал жақсарту үшін, қайталағышын (сигнал күшейткіш) Wi-Fi алыңыз.
- Wi-Fi қосылу салдарынан үй желісінде сипатына үшін құрылған немесе үзілуі мүмкін емес.
- Өнімді жақсарту мақсатында қосымшаға пайдаланушыға алдын ала ескертусіз өзгерістер енгізілуі мүмкін.

- Сымсыз сигналды тарату жүйесіндегі ақаулыққа байланысты, жабдықты тіркеу мүмкін емес. Жабдықты электр жүйесінен ажыратып, әрекетті қайталамас бұрын бір минуттай күтіңіз.
- Сымсыз роутердегі брандмауэр қосулы болса, оны өшіріңіз немесе оны ерекше жағдай ретінде қосыңыз.
- Сымсыз желінің атауы (SSID) ағылшын әріптері мен сандардан тұруы қажет. (Ерекше таңбаларды қолданбаңыз).
- Смартфонның пайдаланушы интерфейсі (UI) телефонның операциялық жүйесіне (OS) және өндірушіге байланысты әртүрлі болуы мүмкін.
- Егер роутердің қауіпсіздік протоколы WEP күйіне орнатылған болса, желіні орната алмауыңыз мүмкін. Оны басқа қауіпсіздік протоколдарына өзгертіңіз (WPA2 ұсынылады) және өнімді қайтадан тіркеңіз.

LG SmartThinQ қосымшасын орнату

Play Store және Apple App Store көмегімен арқылы LG Smart ThinQ қосымшаны Google сайтында табыңыз. Қосымшаны көшіру және орнату үшін нұсқауға қараныз.

Орнату

Қосымша арқылы әр түрлі сипатамаларды тоңазытқышта орнатуға мүмкіндік береді.

ЕСКЕРТПЕ

- Модель түріне байланысты сипаттамасы өзгеруі мүмкін.
- Желі қосылымы бар интернет қызметі провайдеріңізге байланысты түрлі мәселелер тудыруы мүмкін.
- Құрылғыны тіркегеннен кейін сымсыз бағдарлауышыңызды, интернет провайдеріңізді немесе құпиясөзді ауыстыратын болсаңыз, оны LG SmartThinQ жүйесіндегі тармағынан жойып, қайта тіркеңіз.

Бастапқы коды ашық бағдарламалық құрал ескертуі туралы ақпарат

Осы өнімдегі GPL, LGPL, MPL және басқа да бастапқы коды ашық лицензиялардағы бастапқы коды алу үшін <http://opensource.lge.com> веб-торабына өтіңіз. Бастапқы кодқа қоса, барлық қажетті лицензиялардың шарттарын, кепілдік міндеттерінен бас тарту құжаттарын және авторлық құқық туралы мәліметтерін алуға болады. LG Electronics компаниясы сізге CD-ROM дискісінде ашық бастапқы коды ақылы түрде береді. Қызмет ақысына opensource@lge.com мекенжайына электрондық хатпен сұрау жіберілгеннен кейін мұндай үлестіруді орындау құны (мысалы, тасығыш, жеткізу және өңдеу құны) жатады. Бұл ұсыныс осы өнімді соңғы рет жібергеннен кейін үш жыл ішінде жарамды болады. Ұсыныс осы ақпаратты алған әр тұлға үшін жарамды болып келеді.

LG Electronics компаниясы клиенттеріне қолдау көрсету орталығы арқылы Smart Diagnosis™ айқындамалық жүйесі

(барлық үлгілерде емес)

Осы функцияны тек Клиенттерді қолдау орталығының ұсыныстамасы бойынша қолданыңыз (телефон нөмірі кепілдік талонында көрсетілген).

Қызмет көрсету орталығының деректерін беруге ілесе жүретін дыбыс факс жұмыс істеген кездегі дыбысқа ұқсайды.

Тоңазытқышта ақаулықтар пайда болған жағдайда, Тұтынушыларды қолдау орталығына қоңырау соғыңыз да, маманның нұсқауларын рет-ретімен дұрыс орындаңыз:

Басқару панелі 1-түрі

- 1 Есікті ашыңыз.
- 2 Содан кейін «Мұздатқыш бөліміндегі температураны реттеу» түймешігін 3 секунд басып, ұстап тұрыңыз.



- 3 Оператордың нұсқауларын орындай отырып, телефонның микрофонын «SmartDiagnosis» белгішесіне барынша жақын апарыңыз. Дыбыстық дерек беру аяқталғанша телефонды осы қалыпта ұстап тұрыңыз.

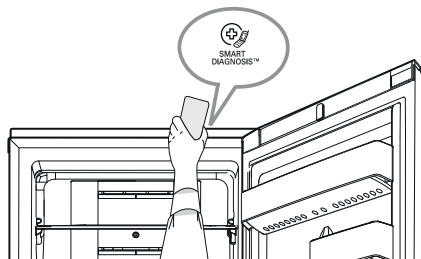

- 4 Егер қолдау орталығының операторы алынған нәтижелер бұрмаланған немесе толық емес деп тапса, Сізден дерек беру үдерісін қайталауды өтінуі мүмкін.
- 5 Дыбыстық белгілерді беру аяқталған бетте, Сіз оператормен сөйлесуді әрі қарай жалғастыра аласыз. Ол алынған ақпаратты техникалық

Басқару панелі 3 - түрі

- 1 Есікті жабыңыз, «БЛОКИРОВКА» түймешігін басыңыз да, бұғаттама іске қосылғанша 3 секунд ұстап тұрыңыз,
- 2 Содан кейін «Мұздатқыш бөліміндегі температураны реттеу» түймешігін 3 секунд басып, ұстап тұрыңыз, есікті ашыңыз.



ЕСКЕРТПЕ

- Телефонды микрофон динамика тесіктеріне қарсы орналасатындай қалыпта қойыңыз.
- Smart Diagnosis™ жүйесі болжаммен үш секунд ішінде дыбыс береді.
- Мәліметтерді беру кезінде телефонды тесіктен алыстатпаңыз.
- Телефонды динамика тесіктеріне қарсы ұстап, мәліметтер берілуінің аяқталуын күтіңіз.
- Мәліметтерді беру кезіндегі дыбыс Smart Diagnosis™ жүйесін пайдалану кезінде қатты болуы мүмкін, алайда диагностика жүргізу кезінде нақтылықты қамтамасыз ету мақсатында телефонды мәліметтерді беру аяқталмағанға дейін динамика тесіктерінен алыстатпаңыз.
- Smart Diagnosis™ функциясының жұмысқа білеттілігі жергілікті телефон телефон байланысының сапасына байланысты.
- Сымды үй телефоны байланыс пен дабылдың жоғары сапасын қамтамасыз етеді.
- Егер Smart Diagnosis™ функциясы арқылы мәліметтерді алу телефонның төмен сапалы байланысынан қиындатылса, сіз оны қолданудан максималды түрде пайда ала алмайсыз.

Тазалау бойынша ескертпелер

- Құрылғының ішінен сөрелі немесе тартпаны алған кезде, жарақаттанудың немесе құрылғыны зақымдаудың алдын алу үшін, сөреден немесе тартпадан барлық сақталған тағамдарды алыңыз.
- Сөрелері мен тартпаларын шығарып алып, оларды сумен тазалаңыз да, қайта салмас бұрын мұқият кептіріңіз алыңыз.
- Есік тығыздауыштарын жиі ылғал жұмсақ сүлгімен сүртіп тұрыңыз.
- Сөрелерді немесе контейнерлерді ешқашан ыдыс жуғыш машинада жумаңыз.
 - Қызып кетуге байланысты бөліктерінің пішімі бүлінуі мүмкін.
- Құрылғының сыртқы жағын сүртіп алу үшін жұмсақ ылғал сүлгіні қолданыңыз. Бейтарап тазарту құралын қолдансаңыз, оның қалып қалмағанын тексеру үшін таза сүлгімен сүртіп алыңыз.
- Құрылғы LED шамымен жабдықталған болса, шам қақпағын жылжытпаңыз және LED шамын кез келген жағдайда жөндеуге немесе оны тексеруге әрекет жасамаңыз. LG Electronics тұтынушыларды қолдау орталығымен байланысыңыз.
- Тазалап болған соң, қуат сымы зақымдалмағанын, қызып кетпегенін немесе дұрыс жалғанғанын тексеріңіз.

⚠ САҚ БОЛЫҢЫЗ!

- Құрылғының ішінен және сыртынан тазалаған кезде:
 - сымды, ыстық суды немесе тіс пастасын тазалауға қолданбаңыз;
 - тұтанатын заттар жуғышын: спирт (этанол, метанол, изопропил спирті, изобутил алкоголь, және т.б.), еріткіш, бензин, бензол, т.б. пайдаланбаңыз;
 - абразивті немесе ағартатын затпен қамтитын жуғыш заттарды қолданбаңыз, олар құралы түстің бұзылуына немесе нұқсан келтіруі мүмкін.

Есік себеттерін алып тастау

Жәшіктің екі ұшын бірге ұстап тұрып, оны жоғары қарай тартуарқылы шығарып алыңыз.

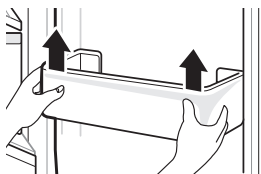

Есік себетін орнату

- 1 Себеттің шетінен екі қолыңызбен мықтап ұстаңыз, бір шетін есіктегі бағыттағышқа сұғыңыз, сосын осылайша екінші жағын орнатыңыз.

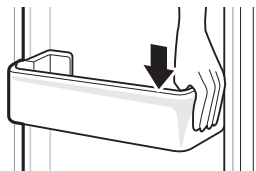

- 2 Орнатқаннан кейін көлденең бағытта бекіп тұруы үшін ақырындап себетті басыңыз.

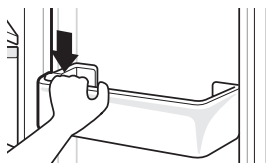

Алынбалы әйнек сөрелі шығару және орнату

- 1 Сөреге қарама-қарсы орналасқан есік себетін шешіп алыңыз

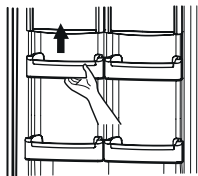

- 2 Сөрелі сәл жоғары көтеріп өзіңізге қарай тартыңыз.

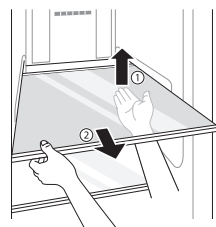

Сөрелі орнату үшін кері тәртіппен осыған ұқсас амалдарды жасаңыз.

Жиналмалы шыны сөрөні алып шығу және орнату

- 1 Сөрөнің алдыңғы бөлігін көтеріп, артқы бөлігінің астына кіргізу қажет.
- 2 Жақтаудан екі бөлігін де көтеріп, шығару
- 3 Сөрөнің жақтауын көтеріп, өзіңізге қарай тарту.

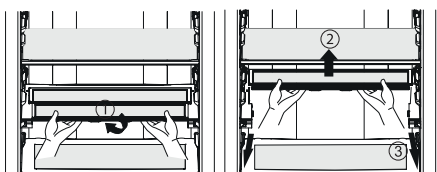

Сөрелерді тоңазытқышқа қайта орнату үшін сол әрекеттерді кері ретпен орындаңыз.

Көкөніс салатын тартпалы жәшік алып шығу және орнату

- 1 Астыңғы есік себетін сәл жоғары көтеріп шешіп алыңыз.
- 2 Жәшікті барынша өзіңізге қарай тартыңыз.

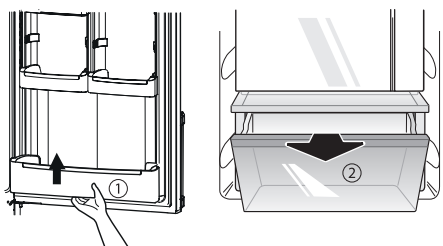

- 3 жәшіктің қақпағының алдыңғы жағын сәл көтеріп, өзіңізге тартыңыз да, алып шығыңыз.

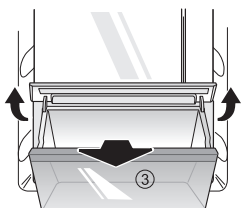

Жәшікті тоңазытқышқа орнату үшін кері тәртіппен осыған ұқсас амалдарды жасаңыз.

Мұздату бөлімінің жылжымалы жәшіктері алып шығу және орнату

- 1 Жәшікті барынша өзіңізге қарай тартыңыз.

- 2 Оның алдыңғы жағын сәл көтеріп, өзіңізге тартыңыз да, алып шығыңыз.

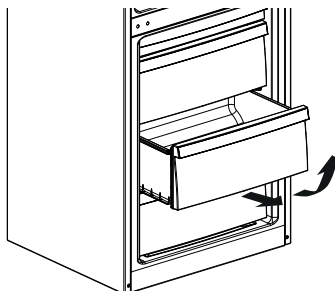

Жәшіктерді тоңазытқыш бөліміне қайта орнату үшін, сол әрекеттерді кері ретпен орындау қажет:

- 1 Жәшікті бағыттауыштарға 45° еңістеп қойыңыз.
- 2 Жәшіктің алдыңғы бөлігін бағыттауыштарға қатарлас түсіріңіз.
- 3 Жәшікті ішке қарай түбіне дейін итеріңіз.

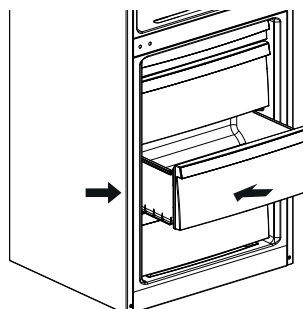

ЕСКЕРТПЕ

- Жәшіктер мен сөрелерді шығарған кезде артық күш салмау - бұл тоңазытқыштың бұзылуына себеп болуы мүмкін. Дұрыс алып шықпаған немесе орнатпаған жағдайда тоңазытқыштың ішкі бөліктері бүлінуі мүмкін.
- Кепілдік механикалы зақым келулерге таралмайды (жарылулар, сколдар, майысқан жерлер, ашу і здері және т.б.), сақтау, тасу, қанау және мұздатқыш қызмет етуінің ережелерінің бұзылған жағдайда, артық физикалық күш қолданған жағдайда таралмайды.
- Бұйымда ауа айналымы дұрыс болғанын қамтамасыз ету үшін мұздатқыш бөлімінің тартпалары дайым енгізілуі тұруы қажет.

Белгілер	Ықтимал себептері	Шешімі
Электр желісіне қосылған тоңазытқыш жұмыс істемейді	Қуат өшірілді ме?	<ul style="list-style-type: none"> Оны қосу үшін басқару тақтасындағы қуат түймешігін басыңыз.
	Тоқ өшіп қалды ма?	<ul style="list-style-type: none"> Басқа құрылғылардың қуатын тексеріңіз.
Тоңазыту немесе мұздату әрекеті нашар	Тоңазытқыш немесе мұздатқыш температурасы ең жылы деңгейге орнатылған ба?	<ul style="list-style-type: none"> Тоңазытқыш немесе мұздатқыш температурасын орташа деңгейге орнатыңыз.
	Құрылғы пісіретін пеш немесе жылытқыш сияқты жылу шығаратын заттың жанында немесе тікелей күн көзінде тұр ма?	<ul style="list-style-type: none"> Орнату аймағын тексеріңіз және оны жылу бөлетін заттардан әрі қойыңыз.
	Оны алдымен салқындатып алмай, ыстық тағамды салдыңыз ба?	<ul style="list-style-type: none"> Тоңазытқышқа немесе мұздатқышқа салмас бұрын, алдымен ыстық тағамды салқындатып алыңыз.
	Тым көп тағам салдыңыз ба?	<ul style="list-style-type: none"> Тағам арасында сәйкес бос орынды қалдырыңыз.
	Құрылғының есіктері толығымен жабылған ба?	<ul style="list-style-type: none"> Есігін мықтап жауып, сақталған тағамның есікке кедергі келтіріп тұрмағанын тексеріңіз.
	Құрылғының айналасындағы бос орын жеткілікті ме?	<ul style="list-style-type: none"> Құрылғының айналасында жеткілікті орын қалдыру үшін орнату қалпын реттеңіз.
Құрылғы жағымсыз иіс шығарады	Тоңазытқыш немесе мұздатқыш температурасы ең жылы деңгейге орнатылған ба?	<ul style="list-style-type: none"> Тоңазытқыш немесе мұздатқыш температурасын орташа деңгейге орнатыңыз.
	Иісі қатты шығатын тағамды салдыңыз ба?	<ul style="list-style-type: none"> Қатты иіс шығаратын тағамдарды жабық контейнерлерде сақтаңыз.
	Тартпадағы көкөністер немесе жеміс бүлінген бе?	<ul style="list-style-type: none"> Ескіріп кеткен көкөністерді тастап, көкөністер тартпасын тазалап қойыңыз. Көкөністер тартпасында көкөністерді ұзақ уақыт сақтамаңыз.
Құрылғының ішіндегі шам қосылмайды	Құрылғының ішіндегі шам өшірілген ба?	<ul style="list-style-type: none"> Оларды жөндеу мүмкін болмағандықтан, құрылғының ішіндегі шамды ауыстыру тұтынушыларға қиындық туғызады. Ішкі шам жанбайтын болса, LG Electronics тұтынушыларды қолдау орталығымен байланысыңыз.
Құрылғы есігі мықтап жабылмаған	Құрылғы алға еңкейіп тұр ма?	<ul style="list-style-type: none"> Алдыңғы жағын аздап көтеру үшін алдыңғы аяғын реттеңіз.
	Сөрелер дұрыс қойылған ба?	<ul style="list-style-type: none"> Қажет болса, сөрелерін қайта салыңыз.
	Есікті артық күш салып жатыңыз ба?	<ul style="list-style-type: none"> Есікті жапқан кезде тым көп күш немесе жылдамдық қолданатын болсаңыз, жаппас бұрын ол аз уақытқа ашық қалуы мүмкін. Жабылған есікті тарсылдатпаңыз. Күш қолданбай жабыңыз.
Құрылғы есігін ашу қиын	Оны жапқан бойда қайтадан есікті аштыңыз ба?	<ul style="list-style-type: none"> Оны жапқан бойда 1 минут ішінде құрылғы есігін ашуға әрекет жасасаңыз, құрылғының ішкі жағындағы қысымға байланысты қиындықтар туындауы мүмкін. Құрылғы есігін ішкі қысым тұрақтандырылған соң, бірнеше минуттан кейін ашып көріңіз.

Белгілер	Ықтимал себептері	Шешімі
Құрылғының ішінде немесе көкөністер тарпасы қақпағының төменгі жағында конденсация бар	Оны алдымен салқындатып алмай, ыстық тағамды салдыңыз ба?	<ul style="list-style-type: none"> Тоңазытқышқа немесе мұздатқышқа салмас бұрын, алдымен ыстық тағамды салқындатып алыңыз.
	Құрылғы есігін ашық қалдырдыңыз ба?	<ul style="list-style-type: none"> Құрылғы есігі жабылған соң конденсация да жоғалады, оны құрғақ шүберекпен сүртіп алуға болады.
	Құрылғы есігін тым жиі ашып-жабасыз ба?	<ul style="list-style-type: none"> Сырттағы температураның өзгешелігіне байланысты конденсация түзілуі мүмкін. Дымқыл жерді құрғақ шүберекпен сүртіп алыңыз.
	Контейнерге салмай ішіне жылы немесе ылғал тағам салдыңыз ба?	<ul style="list-style-type: none"> Тағамды қапталған немесе тығыздалған контейнерде сақтаңыз.
Тоңазытқышта мұз қатып қалған	Есіктерінің дұрыс жабылмаған болуы мүмкін бе?	<ul style="list-style-type: none"> Құрылғының ішкі жағындағы тағамдардың есікке тіреліп тұрмағанын және есіктің мықтап жабылғанын тексеріңіз.
	Оны алдымен салқындатып алмай, ыстық тағамды салдыңыз ба?	<ul style="list-style-type: none"> Тоңазытқышқа немесе мұздатқышқа салмас бұрын, алдымен ыстық тағамды салқындатып алыңыз.
	Мұздатқыштың ауа кірісі немесе шығысы бітелген бе?	<ul style="list-style-type: none"> Ауа ішінде айнала алатындай ауа кіретін немесе шығатын жерлері бітелмегенін тексеріңіз.
	Мұздатқыш шамадан тыс толтырылған ба?	<ul style="list-style-type: none"> Бөліктері арасында сәйкес бос орынды қалдырыңыз.
Қату немесе конденсация құрылғының ішінде немесе сыртында түзіледі	Құрылғы есігін жиі ашып-жабасыз ба немесе құрылғы есігі дұрыс жабылмаған ба?	<ul style="list-style-type: none"> Құрылғының ішіне сыртқы ауа кіріп кететін болса, мұздар немесе конденсат түзілуі мүмкін.
	Орнату ортасы ылғал ма?	<ul style="list-style-type: none"> Орнату аймағы тым ылғал болса немесе жаңбырлы күн сияқты ылғал күн туындаса, құрылғының сыртқы жағында конденсация пайда болуы мүмкін. Кез келген ылғалды құрғақ шүберекпен сүртіп алыңыз.
Құрылғының бүйірі немесе алдыңғы жағы жылы	Есік аймағы айналасынан конденсацияның түзілуін азайту үшін құрылғының осы аймақтарында конденсацияға қарсы түтіктер болады	<ul style="list-style-type: none"> Конденсация түзілуінің алдын алу үшін жылуды шығару түтігі құрылғының алдыңғы жағына және бүйіріне орнатылады. Жаз кезінде немесе құрылғы орнатылған соң оның өте ыстық болып сезілуі мүмкін. Бұл ақаулық еместігіне және қалыпты жұмысы екендігіне сенімді болуыңызға болады.
Құрылғының ішінде немесе сыртында су бар	Құрылғының айналасына су аққан ба?	<ul style="list-style-type: none"> Судың шұңғылшадан немесе басқа орыннан ағып кеткенін тексеріңіз.
	Құрылғының төменгі жағында су бар ма?	<ul style="list-style-type: none"> Судың қатқан еріген тағамнан немесе сынған не төгілген контейнерден ағатынын тексеріңіз.

Белгілер	Ықтимал себептері	Шешімі
Құрылғы шулы және қалыпты дыбыстарды шығарады	Құрылғы әлсіз еденге орнатылған ба немесе деңгейі дұрыс реттелмеген бе?	<ul style="list-style-type: none"> Құрылғыны қатты және тегіс аймаққа орнатыңыз.
	Құрылғының артқы жағы қабырғаға тиіп тұр ма?	<ul style="list-style-type: none"> Құрылғының айналасында жеткілікті бос орынның болуы үшін орнату қалпын реттеңіз.
	Заттар құрылғының артына шашылып қалды ма?	<ul style="list-style-type: none"> Құрылғының артқы жағына шашылып қалған заттарды жинап алыңыз.
	Құрылғының жоғарғы жағына зат қойылған ба?	<ul style="list-style-type: none"> Құрылғының жоғарғы жағындағы затты алыңыз.
Тырсу ету шулары	Автоматты мұзын еріту айналымы басталған және аяқталған кезде мұзын ерітуді басқару қосылады. Термо реттегіште(немесе кейбір үлгілердегі құрылғыны реттегіш)айналым өшірілген кезде сырт еткен дыбыс шығарады.	<ul style="list-style-type: none"> Қалыпты жұмысы.
Тырсылдаған шулар	Тырсылдаған дыбыстардың салқындатқы ағынынан, құрылғының артындағы су жолынан (тек тазартқыш бар үлгілерде) немесе құрылғының айналасында немесе жоғарғы жағына қойылған заттардан туындауы мүмкін.	<ul style="list-style-type: none"> Қалыпты жұмысы.
	Құрылғы еденде тегіс тұрған жоқ.	<ul style="list-style-type: none"> Еден әлсіз немесе тегіс емес не деңгейін реттеу аяқтарын реттеу керек. Есікті реттеу бөлімін қараңыз.
	Пайдаланған кезде сызықтық компрессор бар құрылғы жылжытылған.	<ul style="list-style-type: none"> Қалыпты жұмысы. Компрессор 3 минуттан кейін тырсылдағанын тоқтататын болса, құрылғыны тоқтан ажыратып, қайта қосыңыз.
Гүілдеген шулар	Мотордың булағыш желдеткіші тоңазытқыш пен мұздатқыш бөліктері бойымен ауаны айналдырады.	<ul style="list-style-type: none"> Қалыпты жұмысы.
	Конденсатор желдеткіші арқылы конденсатор үстінде ауа басып тұр.	<ul style="list-style-type: none"> Қалыпты жұмысы.
Сылдырлаған дыбыстар	Салқындату жүйесінен ағатын салқындатқыш	<ul style="list-style-type: none"> Қалыпты жұмысы.
Тарсылдаған шулар	Температурадағы өзгерістерге байланысты ішкі қабырғаларында нығыздалу және кеңейту орын алуы мүмкін.	<ul style="list-style-type: none"> Қалыпты жұмысы.
Дыбысы және дірілдеу	Құрылғының бүйірі немесе артқы жағы шкафа немесе қабырғаға тиіп тұрса, қалыпты дірілдердің кейбірі естілетін дыбыс шығаруы мүмкін.	<ul style="list-style-type: none"> Шуды азайту үшін бүйірлері мен артқы жағын қабырғаға немесе шкафаға тигізіп қоймаңыз.

Белгілер	Ықтимал себептері	Шешімі
<p>Тұрмыстық жабдығыңыз бен смартфоньыңыз Wi-Fi желісіне қосылмаған</p>	<p>Wi-Fi желісіне қосылу үшін пайдаланып жатқан құпиясөзіңіз дұрыс емес</p>	<ul style="list-style-type: none"> • Смартфоныңызға қосылған Wi-Fi желісін тауып, жойыңыз да, жабдығыңызды LG SmartThinQ қолданбасына қайта тіркеңіз.
	<p>Смартфоныңыздың мобильді деректері қосулы</p>	<ul style="list-style-type: none"> • Смартфонның Мобильді интернет функциясын өшіріңіз де, жабдықты Wi-Fi желісі арқылы қайта тіркеңіз.
	<p>Сымсыз желі атауы (SSID) қате орнатылды</p>	<ul style="list-style-type: none"> • Сымсыз желінің атауы (SSID) ағылшын әріптері мен сандардан тұруы қажет. (Ерекше таңбаларды қолданбаңыз).
	<p>Роутердің жиілігі 2,4 ГГц емес</p>	<ul style="list-style-type: none"> • Жиілігі 2,4 ГГц болатын роутерге ғана қолдау көрсетіледі. Сымсыз роутер жиілігін 2,4 ГГц мәніне орнатып, жабдықты сымсыз роутерге қосыңыз. Роутер жиілігін тексеру үшін, интернет провайдеріне немесе роутер өндірушісіне хабарласыңыз.
	<p>Жабдық пен роутердің арасы тым алыс</p>	<ul style="list-style-type: none"> • Жабдық пен роутердің арасы тым алыс болса, сигнал әлсіз болып, байланыс дұрыс конфигурацияланбауы мүмкін. Роутерді жабдыққа жақын орнататырыңыз.

ТЕХНИКАЛЫҚ ПАРАҚ:

Өндірушінің атауы немесе сауда белгісі:	LG Electronics			
Модель атауы::	GA-*389S**Z	GA-*379S**L	GA-*429S**Z	GA-*419S**L
Тұрмыстық тоңазытқыш моделінің санаты:	7 (Тоңазытқыш-мұздатқыш)			
Энергия тиімділік класы: ^{1,3}	A++	A+	A++	A+
Энергияны тұтыну, кВт*с / жыл, Стандартты 24 сағат сынаудың нәтижесіне негізделген. Нақты тұтынылатын қуаты, тоңазытқыштың қалай қолдалынғанына, және қай жерде орнатылғанына байланысты:	207	263	219	277
Көлемі пайдалы / жалпы, (л):	261 / 312		302 / 354	
- мұздатқыш бөлімі, пайдалы / жалпы, (л):	70 / 124			
- бөлім «екі жұлдызша», (л):	9			
- тоңазытқыш бөлімі, пайдалы / жалпы, (л):	182 / 188		223 / 230	
Есептік температура «бөлек бөлімдерде», (> 14° C):	Бөлек бөлімдер жоқ.			
«Инеетүзілусіз» бөлімдер тізімі:	мұздатқыш бөлімі, тоңазытқыш бөлімі			
Температураның көтерілу уақыты, (ч):	16			
Мұздату қабілеті, (кг / 24 часа):	9,3			
Климаттық класы:	SN-ST			
	Бұл құрылғы қолдануға арналған қоршаған орта температурасы 10°C дейін 38°C аралығында			
Түзетілген дыбыс деңгейі, (дБА): ²	39			
Мұздатқыш камера класы:	✱ ✱ ✱ ✱			
Салқындату жүйесі:	No Frost			
Бөлек / лірістірілген:	Бөлек			
Номиналды кернеу, (В~Гц):	220В-240В ~ 50Гц			
Тұтынатын қуаты, (Вт):				
- еріту кезінде	170			
- қыздыру элементінде	170			
- шамдар, максималды	-			
Габариттік өлшемдері:				
- биіктігі қаптамасыз / қаптамада, (мм)	1737 / 1815		1907 / 1985	
- тереңдігі қаптамасыз / қаптамада, (мм)	643 / 744	655/ 744	643 / 744	655/ 744
- ені қаптамасыз / қаптамада, (мм)	595 / 655			
- салмағы қаптамасыз / қаптамада, (кг)	66 / 72	62 / 68	70 / 76	66 / 72
Хладагент / салмағы, (г):	Тоңазытқыш ішіндегі этикетканы қараңыз			
Көбік агенті:	Циклопентан			

¹ Методика измерения и расчета согласно Приказу Минпромторга №357 от 29 апреля 2010 года.

² Методика измерения и расчета согласно ГОСТ Р ИСО 3744-2013

³ Методика измерения и расчета согласно СТБ 2474, СТБ 2475

ПРИМЕЧАНИЕ

Компания-изготовитель оставляет за собой право изменять некоторые технические характеристики без предварительного уведомления.



EAC

LG өнімі сертификатталған. Біздің құралдардың сертификатталуы, сертификат нөмірі және қолдану мерзімі жайлы ақпаратты клиентке қолдау көрсету қызметінен алуыңызға болады.

Модель атауы	GA-*3*9S*** / GA-*4*9S***
Өндіруші	«ЛГ Электроникс РУС» Мекенжай: Ресей, 143160, Мәскеу облысы, Рузский ауданы, Дороховское кенті Минск тасжолы, 86 км., 9-уй.
Ақпарат	Тауардың шығарылған айы мен жылы тоңазытқыштың ішіндегі жапсырмада көрсетілген.