

**VT-7129**

Coffee grinder

Кофемолка

# Инструкция по эксплуатации

<b>GB</b> Manual instruction	<b>3</b>
<b>RUS</b> Инструкция по эксплуатации	<b>6</b>
<b>KZ</b> Пайдалану нұсқасы	<b>10</b>
<b>UA</b> Інструкція з експлуатації	<b>13</b>
<b>KG</b> Пайдалануу боюнча нускама	<b>16</b>

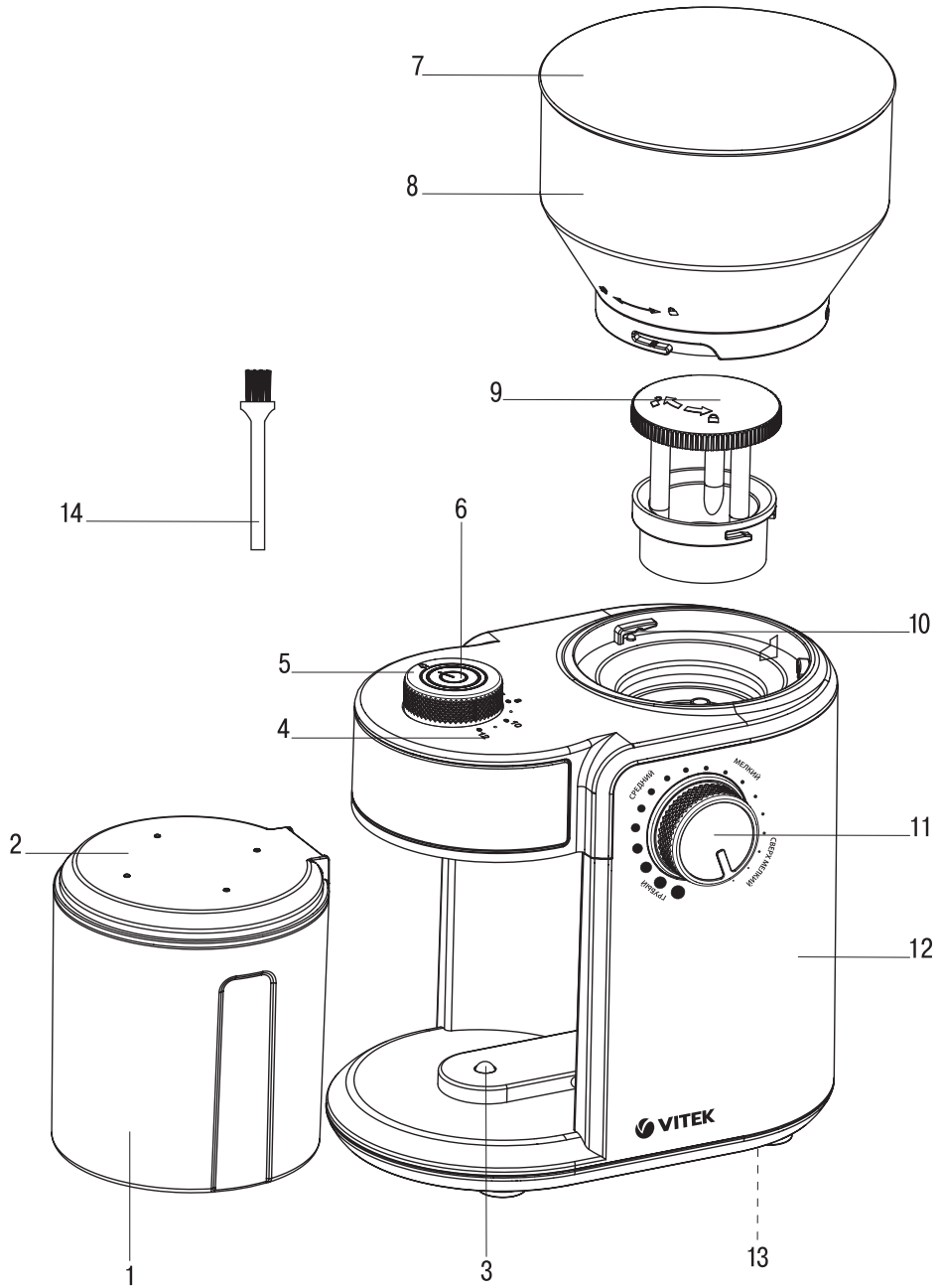

# РУССКИЙ

## КОФЕМОЛКА VT-7129

Жерновая кофемолка позволяет регулировать степень помола кофейных зерен для разных способов приготовления кофе. Чем мельче помол, тем быстрее готовится кофе, но при этом вкус готового напитка может оказаться горьким и резким. И наоборот: если помол будет слишком крупным, готовый напиток будет иметь не очень насыщенный, водянистый вкус. При правильно подобранной степени помола готовый кофе будет крепким, но без горького привкуса.

## ОПИСАНИЕ

1. Контейнер для молотого кофе
2. Крышка контейнера
3. Фиксатор контейнера
4. Шкала количества молотого кофе
5. Ручка установки количества молотого кофе
6. Кнопка включения кофемолки «»
7. Крышка контейнера для зёрен кофе
8. Контейнер для кофейных зёрен
9. Съёмный верхний жёрнов
10. Место установки контейнера для кофейных зёрен
11. Ручка регулятора степени помола
12. Корпус
13. Место для намотки сетевого шнура
14. Кисточка для чистки

## МЕРЫ БЕЗОПАСНОСТИ

Перед началом эксплуатации кофемолки внимательно прочитайте настоящую инструкцию по эксплуатации и сохраните ее для использования в качестве справочного материала.

Используйте устройство только по его прямому назначению, как изложено в данной инструкции. Неправильное обращение с прибором может привести к его поломке, причинению вреда пользователю или его имуществу.

- Прежде чем подключить прибор к электросети, проверьте, соответствует ли напряжение, указанное на приборе, напряжению электросети в вашем доме.
- Не используйте прибор вне помещений.
- Используйте только те принадлежности, которые входят в комплект поставки.

- Перед первым использованием кофемолки тщательно промойте все съёмные детали.
- Прежде чем начать пользоваться прибором, убедитесь, что все детали установлены правильно.
- Кофемолка предназначена только для измельчения кофе в зёрнах.
- Не включайте прибор, если в контейнере нет кофейных зёрен.
- Максимально допустимое время непрерывной работы – 1 цикл помола, между циклами помола делайте перерыв не менее 3-5 минут.
- В случае затруднения вращения жёрнова отключите устройство от электрической сети и устраните причину, мешающую вращению жёрнова.
- Устанавливайте степень помола до включения кофемолки.
- Снимать контейнер для молотого кофе и открывать крышку контейнера для зёрен можно только после выключения прибора и полной остановки вращения жёрнова.
- Не оставляйте включенный прибор без присмотра.
- Устройство должно быть отключено от электросети перед чисткой или в том случае, если вы им не пользуетесь.
- Не используйте прибор вблизи горячих поверхностей (например, рядом с газовой или электрической плитой, духовым шкафом).
- Следите, чтобы сетевой шнур не касался острых кромок мебели и горячих поверхностей.
- Не беритесь за вилку сетевого шнура мокрыми руками.
- Во избежание поражения электрическим током и возгорания не погружайте корпус устройства, сетевого шнура и вилку сетевого шнура в воду или в любые другие жидкости.
- Если прибор упал в воду:
  - не касайтесь воды;
  - немедленно отключите прибор от электрической сети, и только после этого его можно достать из воды;
  - обратитесь в авторизованный (уполномоченный) сервисный центр для осмотра или ремонта кофемолки.

- Не разрешайте детям прикасаться к корпусу кофемолки и к сетевому шнуру во время работы устройства.
- Осуществляйте надзор за детьми, чтобы не допустить использования прибора в качестве игрушки.
- Во время работы и в перерывах между рабочими циклами размещайте устройство в местах, недоступных для детей.
- Прибор не предназначен для использования лицами (включая детей) с пониженными физическими, психическими или умственными способностями или при отсутствии у них опыта или знаний, если они не находятся под контролем или не проинструктированы об использовании прибора лицом, ответственным за их безопасность.
- Из соображений безопасности детей не оставляйте полиэтиленовые пакеты, используемые в качестве упаковки, без надзора.

**ВНИМАНИЕ!** Не разрешайте детям играть с полиэтиленовыми пакетами или упаковочной плёнкой. **Опасность удушья!**

- Периодически проверяйте состояние сетевого шнура и вилки сетевого шнура. Не пользуйтесь кофемолкой, если имеются какие-либо дефекты устройства, сетевого шнура или вилки сетевого шнура.
- Запрещается самостоятельно ремонтировать прибор. Не разбирайте прибор самостоятельно, при возникновении любых неисправностей, а также после падения устройства выключите прибор из электрической розетки и обратитесь в любой авторизованный (уполномоченный) сервисный центр по контактному адресу, указанному в гарантийном талоне и на сайте [www.vitek.ru](http://www.vitek.ru).
- Во избежание повреждений перевозите устройство только в заводской упаковке.
- Храните устройство в местах, недоступных для детей и людей с ограниченными возможностями.

**УСТРОЙСТВО ПРЕДНАЗНАЧЕНО ТОЛЬКО ДЛЯ БЫТОВОГО ИСПОЛЬЗОВАНИЯ В ЖИЛЫХ ПОМЕЩЕНИЯХ, ЗАПРЕЩАЕТСЯ КОММЕР-**

**ЧЕСКОЕ ИСПОЛЬЗОВАНИЕ И ИСПОЛЬЗОВАНИЕ УСТРОЙСТВА В ПРОИЗВОДСТВЕННЫХ ЗОНАХ И РАБОЧИХ ПОМЕЩЕНИЯХ.**

## ПЕРЕД ПЕРВЫМ ИСПОЛЬЗОВАНИЕМ

**После транспортировки или хранения устройства при пониженной температуре необходимо выдержать его при комнатной температуре не менее трёх часов.**

- Извлеките кофемолку из упаковки и удалите упаковочные и рекламные материалы, мешающие её работе.
- Перед включением убедитесь, что рабочее напряжение прибора соответствует напряжению в электросети.
- Снимите контейнер для молотого кофе (1) с крышкой (2), потянув за него по направлению к себе.
- Снимите крышку контейнера для кофейных зёрен (7), поверните контейнер (8) по часовой стрелке «↻» и снимите его.
- Снимите верхний жёрнов (9), повернув его по часовой стрелке в направлении «↻» и протрите его.
- Аккуратно протрите нижний жёрнов.
- Все съёмные детали (1, 2, 7, 8) промойте тёплой водой с добавлением нейтрального моющего средства, ополосните и тщательно просушите.
- Корпус кофемолки (12) протрите мягкой слегка влажной тканью, после чего вытрите насухо.
- Установите верхний жёрнов (9) на место, повернув его против часовой стрелки в направлении «↻» до упора.
- Установите контейнер для кофейных зёрен (8) и поверните его против часовой стрелки «↻» до упора и закройте его крышкой (7).
- Закройте контейнер для молотого кофе (1) крышкой (2) и установите его на место до щелчка фиксатора (3).

## ИСПОЛЬЗОВАНИЕ КОФЕМОЛКИ

**Максимально допустимое время непрерывной работы – 1 цикл помола с последующим перерывом в течение 3-5 минут.**

- Полностью размотайте сетевой шнур.
- Убедитесь в том, что все съёмные детали установлены правильно.

# РУССКИЙ

- Откройте крышку (7) и засыпьте в контейнер (8) кофейные зёрна.

## **Примечание:**

- не засыпайте в контейнер (8) более 240 г кофейных зёрен;
- Закройте контейнер (8) крышкой (7).
- Поворотом регулятора (11) выберите необходимую степень измельчения кофейных зёрен:  
«**ГРУБЫЙ**» – грубый помол для заваривания кофе в кофейниках  
«**СРЕДНИЙ**» – средний помол для капельных кофеварок  
«**МЕЛКИЙ**» – степень помола для помповых кофеварок  
«**СВЕРХМЕЛКИЙ**» – самый мелкий помол, для заваривания кофе в чашке.

**Примечание:** - при выборе степени помола кофейных зёрен, вы можете устанавливать ручку (11) в любое положение в пределах шкалы.

- Вставьте вилку сетевого шнура в электрическую розетку.
- Поворотом ручки (5), установите необходимое количество молотого кофе.
- Включите устройство, нажав на кнопку (6) «**☺**».

## **Примечание:**

- перед включением устройства убедитесь в том, что контейнеры (1 и 8) установлены правильно и накрыты крышками (2 и 7), в противном случае кофемолка не включится;
- если во время работы кофемолки кофейные зёрна не проходят к жерновам, то рекомендуется слегка покачать кофемолку или осторожно встряхнуть её.
- Отключение кофемолки происходит автоматически.
- Если во время работы зёрна кофе в контейнере (8) закончились или кофемолку необходимо экстренно выключить, повторно нажмите на кнопку включения/выключения (6) «**☺**».
- По окончании работы извлеките вилку сетевого шнура из электрической розетки.
- Для достижения наилучшего вкуса готового напитка рекомендуется перемалывать лишь необходимое количество кофейных зёрен непосредственно перед варкой кофе.

- Чтобы не допустить ухудшения качества молотого кофе, свежемолотый кофе рекомендуется хранить в плотно закрытых банках или в вакуумной упаковке.

## **ЧИСТКА И ХРАНЕНИЕ**

- Перед чисткой отключите кофемолку от электрической сети.
- Разберите кофемолку, как указано в разделе «**ПЕРЕД ПЕРВЫМ ИСПОЛЬЗОВАНИЕМ**».
- Все съёмные детали (1, 2, 7, 8) промойте тёплой водой с добавлением нейтрального моющего средства, ополосните и просушите.
- Запрещается использовать для чистки всех съёмных деталей посудомоечную машину.
- Снимите верхний жёрнов (9), повернув его по часовой стрелке «**☐**».
- Внутренний и верхний жёрнов можно очистить при помощи щёточки (14).
- Установите на место верхний жёрнов (9), повернув его против часовой стрелки «**☒**».
- Корпус кофемолки (12) можно протирать слегка влажной тканью, после чего вытрите его насухо.
- Для удаления загрязнений используйте нейтральные моющие средства, не пользуйтесь металлическими щётками, абразивными чистящими средствами или растворителями.
- Не погружайте кофемолку, сетевого шнура и вилку сетевого шнура в воду или в любые другие жидкости.
- Не используйте для промывки съёмных деталей посудомоечную машину.
- Храните кофемолку в сухом прохладном месте, недоступном для детей и людей с ограниченными возможностями.

## **КОМПЛЕКТ ПОСТАВКИ**

Кофемолка в сборе – 1 шт.  
Инструкция – 1 шт.

## **ТЕХНИЧЕСКИЕ ХАРАКТЕРИСТИКИ**

Электропитание: 220-240 В ~ 50 Гц  
Номинальная потребляемая мощность: 150 Вт  
Ёмкость контейнера для зёрен кофе: 240 г  
Ёмкость контейнера для молотого кофе: 140 г

## УТИЛИЗАЦИЯ



В целях защиты окружающей среды, после окончания срока службы прибора и элементов питания (если входят в комплект), не выбрасывайте их вместе с обычными бытовыми отходами, передайте прибор и элементы питания в специализированные пункты для дальнейшей утилизации.

Отходы, образующиеся при утилизации изделий, подлежат обязательному сбору с последующей утилизацией в установленном порядке.

Для получения дополнительной информации об утилизации данного продукта обратитесь в местный муниципалитет, службу утилизации бытовых отходов или в магазин, где Вы приобрели данный продукт.

*Производитель сохраняет за собой право изменять дизайн, конструкцию и технические характеристики, не влияющие на общие принципы работы устройства, без предварительного уведомления, из-за чего между инструкцией и изделием могут наблюдаться незначительные различия. Если пользователь обнаружил такие несо-*

*ответствия, просим сообщить об этом по электронной почте [info@vitek.ru](mailto:info@vitek.ru) для получения обновленной версии инструкции.*

### **Срок службы устройства – 3 года**



*Данное изделие соответствует всем требуемым европейским и российским стандартам безопасности и гигиены.*

**ИЗГОТОВИТЕЛЬ:** СТАР ПЛЮС ЛИМИТЕД (STAR PLUS LIMITED)

**МЕСТОНАХОЖДЕНИЕ И ПОЧТОВЫЙ АДРЕС ДЛЯ СВЯЗИ:** ЮНИТ БИ ЭНД СИ, 15Й ЭТАЖ, КЭЙСИ АБЕРДИН ХАУС, №38, ХЁНГ ИП РОУД, ВОНГ ЧУК ХАНГ, ГОНКОНГ, КНР

**ИМПОРТЕР:** ООО «ВИТЕК.РУС»

**МЕСТОНАХОЖДЕНИЕ И ПОЧТОВЫЙ АДРЕС ДЛЯ СВЯЗИ:** 117209, РФ, Г. МОСКВА, СЕВАСТОПОЛЬСКИЙ ПР-КТ, Д. 28, КОРП. 1.

[www.vitek.ru](http://www.vitek.ru)

**ТЕЛЕФОН ДЛЯ СПРАВОК:** 8-800-100-18-30

СДЕЛАНО В КНР

# ҚАЗАҚША

## КОФЕҮККІШ VT-7129

Диірменді кофеүккіш кофе әзірлеудің әртүрлі әдісі үшін кофе дәндерінің ұнтақталу дәрежесін реттеуге мүмкіндік береді. Ұнтақтау неғұрлым ұсақ болса, соғұрлым кофе жылдам әзірленеді, бірақ сонымен қатар дайын сусынның дәмі ащы және өткір болуы мүмкін. Және керісінше: егер ұнтақтау тым ірі болса, дайын сусын онша қанықпаған, суы көп дәмге ие болады. Ұнтақтаудың дұрыс дәрежесі таңдалған кезде кофе нәрлі болады, бірақ ащы дәмі болмайды.

## СИПАТТАМАСЫ

1. Үгітілген кофеге арналған контейнер
2. Контейнер қақпағы
3. Контейнерді бекіткіш
4. Үгітілген кофенің көлемінің шкаласы
5. Үгітілген кофенің көлемін орнататын тұтқа
6. Кофе үгіткішті қосу түймесі «»
7. Кофе дәндеріне арналған контейнердің қақпағы
8. Кофе дәндеріне арналған контейнер
9. Шешілмелі жоғарғы диірмен тасы
10. Кофе дәндеріне арналған контейнерді орнататын орын
11. Үгіту дәрежесін реттейтін тұтқа
12. Корпусы
13. Желілік бауды орауға арналған орын
14. Тазалауға арналған қылшық

## ҚАУІПСІЗДІК ШАРАЛАРЫ

Кофеүккішті пайдалану алдында, осы пайдалану нұсқаулығын мұқият оқып шығыңыз да, оны анықтамалық материал ретінде пайдалану үшін сақтап қойыңыз.

Құрылғыны осы нұсқаулықта баяндалғандай тікелей мақсаты бойынша ғана пайдаланыңыз. Құрылғыны дұрыс пайдаланбау оның бұзылуына және пайдаланушыға немесе оның мүлкіне зиян келтіруге әкелуі мүмкін.

- Аспапты электржелісіне қосу алдында, сіздің үйіңіздегі электр желісіндегі кернеудің құрылғыда көрсетілген жұмыс істеу кернеуіне сәйкес келетіндігін тексеріп алыңыз.
- Аспапты панажайлардан тыс пайдаланбаңыз.
- Жеткізілімі жинағынакіретін жабдықтарды ғана пайдаланыңыз.
- Кофеүккішті алғашқы пайдалану алдында барлық алынбалы бөлшектерді мұқият жуыңыз.
- Аспапты пайдалана бастау алдында, барлық бөлшектердің дұрыс орнатылғанын тексеріңіз.
- Кофеүккіш кофе дәндерін ұсақтауға ғана арналған.
- Егер контейнерде кофе дәндері болмаса, аспапты іске қоспаңыз.

- Үздіксіз жұмыс істеудің максималдық рұқсат етілген уақыты – үгітудің 1 кезеңі, үгіту кезеңдерінің арасында 3-5 минуттан кем емес уақыт үзіліс жасап отырыңыз.
- Диірмен тасының айналуы қиындаған жағдайда құрылғыны электрлік желіден ажыратыңыз және диірмен тасының айналуына кедергі болған себепті жойыңыз.
- Ұнтақтау дәрежесін кофеүккішті іске қосқанға дейін белгілеңіз.
- Ұнтақталған кофеге арналған контейнерді шешуге және дәндерге арналған контейнер қақпағын ашуға аспапты сөндіргеннен кейін және диірмен тасының айналуы толық тоқтағаннан кейін ғана болады.
- Іске қосылған аспапты қараусыз қалдырмаңыз.
- Тазалау алдында немесе сіз құрылғыны пайдаланбаған жағдайда ол электржелісінен ажыратылған болуы керек.
- Аспапты ыстық беттердің қасында (мысалы, газ немесе электр пешінің, тандыр шафтың қасында) пайдаланбаңыз.
- Желілік баусымның жиһаздың үшкір жиектеріне және ыстық беттерге тимеуін қадағалаңыз.
- Желілік баусымның ашасын су қолмен ұстамаңыз.
- Электр тоғы соққысына және өртенуге жол бермеу үшін құрылғы корпусын, желілік баусымды және желілік баусым ашасын суға немесе кез-келген басқа сұйықтықтарға матырмаңыз.
- Егер аспап суға түсіп кетсе:
  - суға қол тигізбеңіз;
  - аспапты электрлік желіден дереу ажыратыңыз, және осыдан кейін ғана оны судан шығаруға болады;
  - кофеүккішті тексеру немесе жөндеу үшін туындыгерлес (өкілетті) қызмет көрсету орталығына хабарласыңыз.
- Құрылғы жұмыс істеген уақытта балаларға кофеүккіш корпусын және желілік баусымды ұстауға рұқсат етпеңіз.
- Аспапты ойыншық ретінде пайдалануға жол бермеу үшін балаларға қадағалауды жүзеге асырыңыз.
- Жұмыс істеу уақытында және жұмыс циклдері арасындағы үзілістерде құрылғыны балалардың қолы жетпейтін жерлерде орналастырыңыз.
- Дене, жүйке немесе сана мүмкіндіктері төмендетілген тұлғалардың (балаларды қоса) немесе оларда тәжірибесі немесе білімі болмаса, егер олар бақыланбаса немесе олардың қауіпсіздігі үшін жауап беретін тұлғамен аспапты пайдалану туралы нұсқаулықтар берілген болмаса, берілген құрылғы олардың пайдалануына арналмаған.

- Балалардың қауіпсіздігі мақсатында орау ретінде пайдаланылатын полиэтилен қаптарды қарусыз қалдырмаңыз.



**НАЗАР АУДАРЫҢЫЗ!** Балаларға полиэтилен қаптармен немесе орайтын үлдірмен ойнауға рұқсат етпеңіз. **Тұншығу қаупі бар!**



- Желілік баусымның және желілік баусым ашасының күйін мезгілімен тексеріп тұрыңыз. Егер құрылғының, желілік баусымның немесе желілік баусым ашасының қандай да бір ақаулықтары болса, кофеүккішті пайдаланбаңыз.
- Аспапты өз бетімен жөндеуге тыйым салынады. Аспапты өз бетіңізбен бөлшектемеңіз, кез-келген ақаулықтар пайда болғанда, сонымен қатар құрылғы құлағаннан кейін аспапты ашалықтан суырыңыз және келіпдеме талоны мен [www.vitek.ru](http://www.vitek.ru) сайтында көрсетілген байланысу мекен-жайлары бойынша кез-келген туындыгерлес (өкілетті) қызмет көрсету орталығына хабарласыңыз.
- Бүлінулерге жол бермеу үшін құрылғыны зауыттық орауда ғана тасымалдаңыз.
- Құрылғыны балалардың және мүмкіндіктері шектеулі адамдардың қолы жетпейтін жерде сақтаңыз.

**ҚҰРАЛ ТЕК ҚАНА ТҰРМЫСТЫҚ МАҚСАТТА ТҰРҒЫН ҮЙ-ЖАЙЛАРДА ПАЙДАЛАНУҒА АРНАЛҒАН, КОММЕРЦИЯЛЫҚ ПАЙДАЛАНУҒА ЖӘНЕ ӨНДІРІСТІК АЙМАҚТАР МЕН ЖҰМЫС ҮЙ-ЖАЙЛАРЫНДА ПАЙДАЛАНУҒА ТЫЙЫМ САЛЫНАДЫ.**

## АЛҒАШҚЫ ПАЙДАЛАНУ АЛДЫНДА

**Құрылғыны төмен температура жағдайында тасымалдаған немесе сақтаған кезде оны бөлме температурасында үш сағаттан кем уақыт бойы ұстау керек.**

- Кофе үгіткішті орамнан шығарып, оның жұмысына кедергі келтіретін орам және жарнама материалдарын алып тастаңыз.
- Аспапты қосар алдында оның жұмыс кернеуі электрлік желінің кернеуіне сәйкес келетіндігіне көз жеткізіңіз.
- Үгітілген кофеге арналған контейнердің (1) қақпағын өзіңізге қарай тартып, қақпағынан (2) шешеніз.
- Кофе дөңдеріне арналған контейнердің (7) қақпағын шешіңіз, контейнерді (8) сағат тілі бойынша «» бұрап, оны шешіңіз.
- Диірменнің үстіңгі тасын (9) сағаттың тілі бойынша «» бағытында шешіңіз және оны сүртіңіз.
- Диірменнің астыңғы тасын мұқият сүртіңіз.

- Барлық шешілетін бөлшектерді (1, 2, 7, 8) бейтарап жауатын құрал қосылған жылы сумен жуыңыз, шайып, жақсылап құрғатыңыз.
- Кофеүккіштің корпусын (12) сәл дымқыл жұмсақ матамен сүртіп, артынан құрғатып сүртіңіз.
- Диірменнің жоғарғы тасын (9) сағаттың тілі бағыты «» бойынша тірелгенге дейін бұраңыз.
- Кофе дөңдеріне арналған контейнерді (8) орнатыңыз және оны сағат тіліне қарсы «» тірелгенше бұрып, оны қақпағымен (7) жабыңыз.
- Үгітілген кофеге арналған контейнерді (1) қақпақпен (2) жауып, оны бекіткіштің шертпегі (3) естілгенше басып, орнына орнатыңыз.

## КОФЕҮККІШТІ ҚОЛДАНУ

**Үздіксіз жұмыс істеудің максималдық рұқсат етілген уақыты – үгітудің 1 кезеңі, артынан 3-5 минуттық үзіліс арқылы.**

- Желілік бауды толық тарқатыңыз.
- Барлық шешілмелі бөлшектердің дұрыс орнатылғандығына көз жеткізіңіз.
- Қақпақты (7) ашып, контейнерге (8) кофе дөңдерін салыңыз.

### Ескерту:

- **контейнерге (8) 240 г асатын кофе дөңдерін салуға болмайды;**
- контейнерді (8) қақпақпен (7) жабыңыз.
- Реттегіштің (11) бұрылысы арқылы кофе дөңдерін үгітудің керекті дәрежесін таңдаңыз.
- **«ГРУБЫЙ»** – кофені кофе шайнекте демдеуге арналған ірі үгіту
- **«СРЕДНИЙ»** – тамшылы кофе қайнатқыштарға арналған орташа үгіту
- **«МЕЛКИЙ»** – помпалық кофе қайнатқыштарға арналған үгіту дәрежесі
- **«СВЕРХ МЕЛКИЙ»** – кофені айшанаққа демдеуге арналған ең майда үгіту

**Ескерту:** – кофе дөңдерін үгіту дәрежесін таңдаған кезде, тұтқаны (11) шкала шегіндегі көз-келген күйге белгілей аласыз.

- Желілік баудың айырын электрлік резеткеге салыңыз.
- Тұтқаны (5) бұрап, үгітілген кофенің керекті мөлшерін белгілеңіз.
- Батырманы (6) «» басып, құрылғыны іске қосыңыз.

### Ескерту:

- құрылғыны іске қосу алдында, контейнерлердің (1 және 8) дұрыс орнатылғанын және қақпақтармен (2 және 7) жабылғанын тексеріңіз, кері жағдайда кофеүккіш іске қосылмайды;
- егер кофеүккіш жұмыс істеген уақытта дөңдер диірмен тастарына өтпесе, онда кофеүккішті сәл тербелту немесе оны сақтықпен сілкені ұсынылады.



# ҚАЗАҚША

- Кофеүккіштің сөнуі автоматты жүзеге асады.
- Егер жұмыс істеу уақытында контейнерде (8) кофе дәндері бітіп қалса немесе кофеүккішті шұғыл сөндіру қажет болғанда, іске қосу/сөндіру батырмасын (6) «U» қайталап басыңыз.
- Жұмысты аяқтағаннан кейін желілік баусым ашасын электрлік ашалықтан шығарыңыз.
- Дайын сусынның ең жақсы дәміне қол жеткізу үшін кофе дәндерінің қажетті мөлшерін кофе бұқтырудың тікелей алдында ғана ұнтақтау ұсынылады.
- Ұнтақталған кофе сапасының нашарлауына жол бермеу үшін жаңа ұнтақталған кофені тығыз жабылған банкаларда немесе вакуумды қаптамада сақтау ұсынылады.

## ТАЗАЛАУ ЖӘНЕ САҚТАУ

- Тазалау алдында кофеүккішті электрлік желіде өшіріңіз.
- Кофеүккішті "АЛҒАШҚЫ РЕТ ПАЙДАЛАНУ АЛДЫНДА" бөлімінде көрсетілгендей етіп ашыңыз.
- Барлық шешілетін бөлшектерді (1, 2, 7, 8) бейтарап жуатын құрал қосылған жылы сумен жуыңыз, шайып, жақсылап құрғатыңыз.
- Барлық шешілетін бөлшектерді тазалау үшін ыдыс жуатын машинаны пайдалануға тыйым салынады.
- Диірменнің жоғарғы тасын (9) сағат тілі «» бойынша бұрап, шешіңіз.
- Диірменнің жоғарғы және төменгі тастарын щетканың көмегі арқылы тазалауға (14) болады.
- Диірменнің жоғарғы тасын (9) оны сағаттың тіліне қарсы «» бұрап, орнатыңыз.
- Кофеүккіштің корпусын (12) сәл дымқыл матамен сүртуге болады, артынан оны құрғатып сүртіңіз.
- Кірлерді кетіру үшін бейтарап жуатын құралдарды пайдалану керек, металл щеткаларды, абразивтік тазалайтын құралдарды немесе ерітінділерді пайдалануға болмайды.
- Кофеүккішті, желілік бауды және желілік баудың айырын суға немесе кез-келген басқа сұйықтыққа батыруға болмайды.
- Шешілмелі бөлшектерді шаю үшін ыдыс жуатын машинаны пайдалануға болмайды.
- Кофеүккішті құрғақ салқын, балалардың және мүмкіндіктері шектеулі адамдардың қолы жетпейтін жерде сақтаңыз.

## ЖЕТКІЗІЛІМ ЖИНАҒЫ

Жинақтағы кофеүккіш – 1 дана.  
Нұсқаулық – 1 дана.

## ТЕХНИКАЛЫҚ СИПАТТАМАЛАРЫ

Электрлік қуаттандыруы: 220-240 В ~ 50 Гц  
Номиналдық тұтынатын қуаты: 150 Вт  
Дән салынатын контейнер сыйымдылығы: 240 г  
Үгітілген кофе салынатын контейнер сыйымдылығы: 140 г

## ҚАЙТА ӨНДЕУ



Қоршаған ортаны қорғау мақсатында, аспаптың және қуаттандыру элементтерінің (егер жинақтың құрамына кірсе) қызмет ету мерзімі аяқталғаннан кейін, оларды күнделікті тұрмыстық қалдықтармен бірге тастауға болмайды, аспап пен қуаттандыру элементтерін ары қарай кәдеге асыру үшін мамандандырылған орындарға өткізу керек.

Бұйымдарды қайта өңдеу кезінде пайда болатын қалдықтар белгіленген тәртіп бойынша келесі қайта өңделетін міндетті жинауға жатады. Берілген өнімді қайта өңдеу туралы қосымша ақпаратты алу үшін жергілікті муниципалитетке, тұрмыстық қалдықтарды қайта өңдеу қызметіне немесе берілген өнімді Сіз сатып алған дүкенге хабарласыңыз.

*Дайындаушы аспапты жақсарту мақсатында, алдын-ала хабарламай, аспаптың дизайнын, конструкциясы және оның жұмыс қағидатына әсер етпейтін техникалық сипаттарын өзгерту құқығын өзіне қалдырады, соған байланысты нұсқаулық пен бұйымның арасында кейбір айырмашылықтар болуы мүмкін. Егер пайдаланушы осындай сәйкессіздіктерді анықтаса, нұсқаулықтың жаңартылған нұсқасын алу үшін сәйкессіздік туралы [info@vitek.ru](mailto:info@vitek.ru) электрондық поштасына хабарлауыңызды сұраймыз.*

## Құралдың қызмет ету мерзімі – 3 жыл

### Гарантиялық міндеттілігі

Гарантиялық жағдайдағы қаралып жатқан бөлшектер дилерден тек сатып алынған адамға ғана беріледі. Осы гарантиялық міндеттілігіндегі шағымдалған жағдайда төлеген чек немесе квитанциясын көрсетуі қажет.



## КАВОМОЛКА VT-7129

Жорнова кавомолка дозволяє регулювати ступінь помелу кавових зерен для різних способів приготування кави. Чим дрібніше помел, тим швидше готується кава, але при цьому смак готового напою може бути гірким та різким. І навпаки: якщо помел буде дуже крупним, готовий напій матиме не дуже насичений, водянистий смак. При правильно підібраному ступені помелу готова кава буде міцною, але без гіркого присмаку.

### ОПИС

1. Контейнер для меленої кави
2. Кришка контейнера
3. Фіксатор контейнера
4. Шкала кількості меленої кави
5. Ручка установлення кількості меленої кави
6. Кнопка увімкнення кавомолки «**⏻**»
7. Кришка контейнера для зерен кави
8. Контейнер для кавових зерен
9. Знімне верхнє жорно
10. Місце установлення контейнера для кавових зерен
11. Ручка регулятора ступеня помелу
12. Корпус
13. Місце для намотування мережного шнура
14. Пензлик для чищення

### ЗАХОДИ БЕЗПЕКИ

Перед початком експлуатації кавомолки уважно прочитайте цю інструкцію з експлуатації та збережіть її для використання як довідковий матеріал. Використовуйте пристрій лише за його прямим призначенням, як викладено у цій інструкції. Неправильне поводження з пристроєм може призвести до його поломки, завдання шкоди користувачеві або його майну.

- Перш ніж підімкнути пристрій до електромережі, перевірте, чи відповідає напруга, вказана на пристрої, напрузі електромережі у вашому будинку.
- Не використовуйте пристрій поза приміщеннями.
- Використовуйте лише ті приладдя, які входять до комплекту постачання.
- Перед першим використанням кавомолки ретельно промийте всі знімні деталі.
- Перш ніж почати користуватися пристроєм, переконайтеся, що всі деталі встановлені правильно.
- Кавомолка призначена лише для подрібнення кави у зернах.

- Не вмикайте пристрій, якщо у контейнері немає кавових зерен.
- Максимально допустимий час безперервної роботи – 1 цикл помелу, між циклами помелу робіть перерву не менше 3-5 хвилин.
- У разі утруднення обертання жорна вимкніть пристрій з електричної мережі та усуньте причину, що заважає обертанню жорна.
- Установлюйте ступінь помелу до увімкнення кавомолки.
- Знімати контейнер для меленої кави та відкривати кришку контейнера для зерен можна лише після вимкнення пристрою та повного припинення обертання жорна.
- Не залишайте увімкнений пристрій без нагляду.
- Пристрій має бути вимкнено з електромережі перед чищенням або у тому випадку, якщо ви ним не користуєтеся.
- Не використовуйте пристрій поблизу гарячих поверхонь (наприклад, поряд з газовою або електричною плитою, духовою шафою).
- Наглядайте, щоб мережний шнур не торкався гострих крайок меблів та гарячих поверхонь.
- Не беріться за вилку мережного шнура мокрими руками.
- Щоб уникнути ураження електричним струмом та займання, не занурюйте корпус пристрою, мережний шнур та вилку мережного шнура у воду або у будь-які інші рідини.
- Якщо пристрій упав у воду:
  - не торкайтеся води;
  - негайно вимкніть пристрій з електричної мережі, і лише після цього його можна дістати з води;
  - зверніться до авторизованого (уповноваженого) сервісного центру для огляду або ремонту кавомолки.
- Не дозволяйте дітям торкатися корпусу кавомолки та мережного шнура під час роботи пристрою.
- Здійснюйте нагляд за дітьми, щоб не допустити використання пристрою як іграшки.
- Під час роботи та у перервах між робочими циклами розміщайте пристрій у місцях, недоступних для дітей.
- Пристрій не призначений для використання особами (включаючи дітей) зі зниженими фізичними, психічними або розумовими здібностями або при відсутності у них досвіду або знань, якщо вони не знаходяться під контролем або не проінструктовані щодо використання пристрою особою, відповідальною за їх безпеку.

# УКРАЇНЬСКА

- З міркувань безпеки дітей не залишайте поліетиленові пакети, що використовуються як упаковка, без нагляду.

**УВАГА!** Не дозволяйте дітям грати з поліетиленовими пакетами або пакувальної плівкою.



## **Небезпека задусення!**



- Періодично перевіряйте стан мережного шнура та вилки мережного шнура. Не користуйтеся кавомолкою, якщо є які-небудь дефекти пристрою, мережного шнура або вилки мережного шнура.
- Забороняється самостійно ремонтувати пристрій. Не розбирайте пристрій самостійно, при виникненні будь-яких несправностей, а також після падіння пристрою вимкніть пристрій з електричної розетки та зверніться до найближчого авторизованого (уповноваженого) сервісного центру за контактними адресами, вказаними у гарантійному талоні та на сайті [www.vitek.ru](http://www.vitek.ru).
- Щоб уникнути пошкоджень, перевозьте пристрій тільки у заводській упаковці.
- Зберігайте пристрій у місцях, недоступних для дітей та людей з обмеженими можливостями.

*ПРИСТРІЙ ПРИЗНАЧЕНИЙ ТІЛЬКИ ДЛЯ ПОВУТОВОГО ВИКОРИСТАННЯ У ЖИТЛОВИХ ПРИМІЩЕННЯХ, ЗАБОРОНЯЄТЬСЯ КОМЕРЦІЙНЕ ВИКОРИСТАННЯ ТА ВИКОРИСТАННЯ ПРИСТРОЮ У ВИРОБНИЧИХ ЗОНАХ ТА РОБОЧИХ ПРИМІЩЕННЯХ.*

## **ПЕРЕД ПЕРШИМ ВИКОРИСТАННЯМ**

**Після транспортування або зберігання пристрою при зниженій температурі необхідно витримати його при кімнатній температурі не менше трьох годин.**

- Вийміть кавомолку з упаковки та видаліть пакувальні та рекламні матеріали, що заважають її роботі.
- Перед увімкненням переконайтеся, що робоча напруга пристрою відповідає напрузі в електромережі.
- Зніміть контейнер для меленої кави (1) з кришкою (2), потягнувши за нього у напрямку до себе.
- Зніміть кришку контейнера для кавових зерен (7), поверніть контейнер (8) за годинниковою стрілкою «» та зніміть його.
- Зніміть верхнє жорно (9), повернувши його за годинниковою стрілкою у напрямку «», та протріть його.
- Аккуратно протріть нижнє жорно.

- Все знімні деталі (1, 2, 7, 8) промийте теплою водою з додаванням нейтрального мийного засобу, промийте та ретельно просушіть.
- Корпус кавомолки (12) протріть м'якою, злегка вологою тканиною, після чого витріть насухо.
- Установіть верхнє жорно (9) на місце, повернувши його проти годинникової стрілки у напрямку «» до упору.
- Установіть контейнер для кавових зерен (8) та поверніть його проти годинникової стрілки «» до упору та закрийте його кришкою (7).
- Закрийте контейнер для меленої кави (1) кришкою (2) та установіть його на місце до клацання фіксатора (3).

## **ВИКОРИСТАННЯ КАВОМОЛКИ**

**Максимально допустимий час безперервної роботи – 1 цикл помелу з наступною перервою протягом 3-5 хвилин.**

- Повністю розмотайте мережний шнур.
- Переконайтеся у тому, що всі знімні деталі встановлені правильно.
- Відкрийте кришку (7) та засипте у контейнер (8) кавові зерна.

### **Примітка:**

- не засипайте у контейнер (8) більше 240 г кавових зерен;
- Закрийте контейнер (8) кришкою (7).
- Повертанням регулятора (11) виберіть необхідний ступінь подрібнення кавових зерен.  
«**ГРУБЫЙ**» – грубий помел для заварювання кави у кавниках  
«**СРЕДНИЙ**» – середній помел для краплинних кавоварок  
«**МЕЛКИЙ**» – ступінь помелу для помпових кавоварок  
«**СВЕРХ МЕЛКИЙ**» – найдрібніший помел для заварювання кави у чашці

**Примітка:** - при виборі ступеня помелу кавових зерен ви можете встановлювати ручку (11) у будь-яке положення у межах шкали.



- Вставте вилку мережного шнура в електричну розетку.
- Повертанням ручки (5) установіть необхідну кількість меленої кави.
- Увімкніть пристрій, натиснувши на кнопку (6) «».

### **Примітка:**

- перед увімкненням пристрою переконайтеся в тому, що контейнери (1 і 8) встановлені правильно та накриті кришками (2 і 7), в іншому випадку кавомолка не увімкнеться;

- якщо під час роботи кавомолки кавові зерна не проходять до жорен, то рекомендується злегка поколихати кавомолку або обережно струсонуту її.
- Вимкнення кавомолки відбувається автоматично.
- Якщо під час роботи зерна кави у контейнері (8) закінчилися або кавомолку необхідно екстрено вимкнути, повторно натисніть на кнопку увімкнення/вимкнення (6) «».
- Після закінчення роботи витягніть вилку мережного шнура з електричної розетки.
- Для досягнення найкращого смаку готового напою рекомендується перемелювати лише необхідну кількість кавових зерен безпосередньо перед варінням кави.
- Щоб не допустити погіршення якості меленої кави, свіжомелену каву рекомендується зберігати у щільно закритих банках або у вакуумній упакувці.

## ЧИЩЕННЯ ТА ЗБЕРІГАННЯ

- Перед чищенням вимкніть кавомолку з електричної мережі.
- Розберіть кавомолку, як вказано у розділі «ПЕРЕД ПЕРШИМ ВИКОРИСТАННЯМ».
- Все знімні деталі (1, 2, 7, 8) промийте теплою водою з доданням нейтрального мийного засобу, ополосніть та просушіть.
- Забороняється використовувати для чищення всіх знімних деталей посудомийну машину.
- Зніміть верхнє жорно (9), повернувши його за годинниковою стрілкою «».
- Внутрішнє та верхнє жорна можна очистити за допомогою щітки (14).
- Установіть на місце верхнє жорно (9), повернувши його проти годинникової стрілки «».
- Корпус кавомолки (12) можна протирати злегка вологою тканиною, після чого витріть його насухо.
- Для усунення забруднень використовуйте нейтральні мийні засоби, не користуйтеся металевими щітками, абразивними засобами або розчинниками.
- Не занурюйте кавомолку, мережний шнур та вилку мережного шнура у воду або у будь-які інші рідини.
- Не використовуйте для промивання знімних деталей посудомийну машину.
- Зберігайте кавомолку у сухому прохолодному місці, недоступному для дітей та людей з обмеженими можливостями.

## КОМПЛЕКТ ПОСТАЧАННЯ

Кавомолка у зборі – 1 шт.  
Інструкція – 1 шт.

## ТЕХНІЧНІ ХАРАКТЕРИСТИКИ

Електроживлення: 220-240 В ~ 50 Гц  
Номинальна споживана потужність: 150 Вт  
Місткість контейнера для зерен: 240 г  
Місткість контейнера для меленої кави: 140 г

## УТИЛІЗАЦІЯ



Для захисту навколишнього середовища після закінчення терміну служби пристрою та елементів живлення (якщо входять до комплекту) не викидайте їх разом зі звичайними побутовими відходами, передайте пристрій та елементи живлення у спеціалізовані пункти для подальшої утилізації.

Відходи, що утворюються при утилізації виробів, підлягають обов'язковому збору з подальшою утилізацією установленим порядком.

Для отримання додаткової інформації про утилізацію даного продукту зверніться до місцевого муніципалітету, служби утилізації побутових відходів або до крамниці, де Ви придбали цей продукт.

*Виробник зберігає за собою право змінювати дизайн, конструкцію та технічні характеристики, які не впливають на загальні принципи роботи пристрою, без попереднього повідомлення, через що між інструкцією та виробом можуть спостерігатися незначні відмінності. Якщо користувач виявив такі невідповідності, просимо повідомити про це по електронній пошті [info@vitek.ru](mailto:info@vitek.ru) для отримання оновленої версії інструкції.*

**Термін служби пристрою – 3 роки**

## Гарантія

Докладні умови гарантії можна отримати в дилера, що продав дану апаратуру. При пред'явленні будь-якої претензії протягом терміну дії даної гарантії варто пред'явити чек або квитанцію про покупку.

**CE** Даний продукт відповідає вимогам Директиви 2014/30/ЄС щодо електромагнітної сумісності та Директиви 2014/35/ЄС щодо низьковольтного обладнання.

# КЫРГЫЗ

## КОФЕ МАЙДАЛАГЫЧ VT-7129

Тегирмен кофе майдалагыч кофе бышыруунун ар кайсы жолдору үчүн кофе данды майдалатуунун деңгээлин жөнгө салууну мүмкүн кылат. Дан майда тарттырылганда кофе батыраак бышат, бирок даяр суусундуктун даамы ачуу жана коюу болуу мүмкүн. Тескерисинен: дан өтө ири болуп тарттырылганда, суусундуктун даамы коюу эмес, начар болот. Майдалатуунун деңгээли туура таңдалганда даяр кофе коюу, бирок ачуу даамы жок болот.

## СЫПАТТАМА

1. Тарттырылган кофе үчүн контейнери
2. Контейнердин капкагы
3. Контейнердин бекитмеси
4. Тарттырылган кофенин көлөмүнүн шкаласы
5. Тарттырылган кофенин көлөмүн таңдоо жөндөгүчү
6. Кофе майдалаткычты иштетүү  баскычы
7. Кофе дандары үчүн контейнердин капкагы
8. Кофе дандары үчүн контейнери
9. Чечилме үстүнкү тегирмен ташы
10. Кофе дандары үчүн контейнерди орнотуу жайы
11. Майдалатуу деңгээлинин жөндөгүчү
12. Корпус
13. Электр шнурун түрүү жайы
14. Тазалоо үчүн кыл калемги

## КООПСУЗДУК ЧАРАЛАРЫ

Кофе майдалаткычты пайдалануудан мурун ушул колдонмону көңүл коюп окуп-үйрөнүңүз, маалымат катары сактап алыңыз.

Шайманды тике дайындоо боюнча гана, ушул колдонмодо жазылганга ылайыктуу колдонуңуз. Шайманды туура эмес пайдалануу анын бузулуусуна, колдонуучуга же колдонуучунун мүлкүнө зыян келтирүүгө алып келиши мүмкүн.

- Шайманды электр тармагына кошкондон алдында шайманда жазылган чыңалуусу үйүңүздөгү электр тармагынын чыңалуусуна ылайык болгонун текшерип алыңыз.
- Имараттардын сыртында шайманды колдонууга тыюу салынат.
- Жабдыктын жыйынтыгына кирген буюмдарын гана колдонуңуз.

- Кофе майдалагычты биринчи колдонуунун алдында болгон чечилме бөлүктөрүн кылдаттык менен жууп алыңыз.
- Шайманды пайдалануунун алдында болгон бөлүктөрү туура орнотулганын текшерип алыңыз.
- Кофе майдалагыч кофе данын майдалатууга гана арналган.
- Идишинде кофе даны жок болгондо шайманды иштетпеңиз.
- Токтоосуз иштетүү максималдуу мөөнөтү – 1 майдалатуу цикли, майдалатуу циклдердин арасында 3-5 минутадан кем эмес тыныгууларды жасаңыз.
- Тегирмендин айлануусу начар болгондо, шайманды электр тармагынан ажыратып, тегирмендин айлануусуна тоскоолдук кылган себепти жоюңуз.
- Майдалатуу деңгээлин кофе майдалаткычты иштеткенден мурун таңдаңыз.
- Майдаланган кофе үчүн идишти ачуу жана дан үчүн идиштин капкагын ачуу шайман өчүрүлүп, тегирмендери толугу менен токтогондо гана мүмкүн.
- Иштеп турган шайманды кароосуз калтырбаңыз.
- Шайманды тазалоонун алдында же аны көпкө чейин колдонбосоңуз аны электр тармагынан ажыратуу зарыл.
- Шайманды ысык беттердин жанында (мисалы, газ же электр мештин, демдеме мештин жанында) колдонбоңуз.
- Электр шнуру ысык беттерге же эмеректин учтуу кырларына тийүүсүнө жол бербейиз.
- Кубаттуучу сайгычын суу колуңуз менен тийбейиз.
- Ток уруунун же өрттүн коркунучун жоюу үчүн шаймандын корпусун, электр шнурун же кубаттуучу сайгычын сууга же башка суюктуктарга салбаңыз.
- Шайман сууга түшкөн болсо:
  - сууну тийбейиз;
  - токтоосуз кубаттуучу сайгычын розеткадан суруп, андан кийин гана шайманды суудан чыгарсаңыз болот;
  - кофе майдалагычты текшерүү же оңдоо үчүн автордоштурулган (ыйгарым укуктуу) тейлөө борборуна кайрылыңыз.
- Шайман иштеген учурда балдарга кофе майдалагычтын корпусун, электр шнурун тийгенге уруксат бербейиз.
- Шайманды оюнчук катары колдонбоо үчүн балдарга көз салыңыз.

- Шайман иштеп турганда же иштөө циклдердин арасында аны балдардын колу жетпеген жерде сактаңыз.
- Бул шайман дене күчү, сезими же акыл-эси жагынан жөндөмдүүлүгү төмөн (ошонун ичинде балдар да) адамдар же колдонуу боюнча тажрыйбасы же билими жок болгон адамдар, эгерде алардын коопсуздугуна жооптуу адам аларды көзөмөлдөп же инструкциялаган болбосо колдонуу үчүн ылайыкташтырылбаган.
- Балдардын коопсуздугу үчүн таңгак катары колдонулган полиэтилен баштыктарды кароосуз таштабаңыз.

**КӨҮЛ БУРУҢУЗ!** Полиэтилен баштыктар же таңгак пленкасы менен ойногонго балдарга уруксат бербейсиз. Тумчуктуруунун коркунучу бар!

- Электр шнуру менен сайгычтын абалын мезгилдүү түрдө текшерип туруңуз. Электр шнурунун, кубаттуучу сайгычынын бузулуулары бар болсо шайманды колдонбоңуз.
- Шайманды өз алдынча оңдогонго тыюу салынат. Шайманды өз алдынча ажыратпай, ар кыл бузулуулар пайда болгон же шайман кулап түшкөн учурларда аны розеткадан суруп, кепилдик талонундагы же [www.vitek.ru](http://www.vitek.ru) сайтындагы тизмесине кирген автордоштурулган (ыйгарым укуктуу) тейлөө борборуна кайрылыңыз.
- Бузулуулар пайда болбогону үчүн шайманды заводдук таңгагында гана транспорттоо зарыл.
- Шайманды балдар жана жөндөмдүүлүгү төмөн болгон адамдар жетпеген жеринде сактаңыз.

**АСПАП ТУРАК ЖАЙЛАРДА ТУРМУШ-ТИРИЧИЛИК КОЛДОНУУГА ГАНА АРНАЛГАН, КОММЕРЦИЯЛЫК КОЛДОНУУГА, ӨНӨР ЖАЙ ЗОНАЛАРЫНДА ЖЕ ЖУМУШ ИМАРАТТАРДА КОЛДОНУУГА ТЫЮУ САЛЫНАТ.**

**БИРИНЧИ ИШТЕТҮҮНҮН АЛДЫНДА Төмөндөгөн температурада шайманды транспорттоодон же сактоодон кийин аны үч сааттан кем эмес мөөнөткө үй температурасында сактоо зарыл.**

- Кофе майдалагычты кутусунан чыгарыңыз. Анын иштөөсүнө тоскоол болуучу таңгактоочу жана жарнамалык чаптамаларды алып салыңыз.

- Шайманды иштеткенден мурун анын иштөө чыңалуусу электр тармагындагы чыңалуусуна ылайык болгонун текшериниз.
- Тарттырылган кофе үчүн контейнерин (1) капкагы (2) менен өзүңүзгө тартып, чечип салыңыз.
- Кофе дандар үчүн контейнеринин капкагын (7) чечип, контейнерди (8) саат жебесинин багыты боюнча «**П**» бурап чечип алыңыз.
- Үстүнкү тегирмен ташын (9) саат жебесинин багыты боюнча, «**П**» тарабына бурап чечип, сүртүп алыңыз.
- Астынкы тегирмен ташын акырындык менен сүртүп алыңыз.
- Болгон чечилме бөлүктөрүн (1, 2, 7, 8) нейтралдуу жуучу каражат кошулган жылуу сууга жууп, чайкап, жакшылап кургатып алыңыз.
- Кофе майдалаткычтын корпусун (12) жумшак бир аз нымдуу чүпүрөк менен сүртүп, андан соң кургатып сүртүңүз.
- Үстүнкү тегирмен ташын (9) ордуна коюп, саат жебесинин багытына каршы «**П**» тарабына токтогонуна чейин бураңыз.
- Кофе даны үчүн контейнерди (8) орнотуп, аны саат жебесинин багытына каршы «**П**» токтогонуна чейин бурап, аны капкак (7) менен жабыңыз.
- Тарттырылган кофе үчүн контейнерин (1) капкагы (2) менен жабып, аны бекитмеси (3) тырс эткенине чейин ордуна орнотуңуз.

## КОФЕ МАЙДАЛАГЫЧТЫ КОЛДОНУУ

**Токтоосуз иштетүү максималдуу мөөнөтү – 1 майдалатуу цикли, андан соң 3-5 минутадан кем эмес тыныгууларды жасаңыз.**

- Электр шнурун толугу менен ажыратып алыңыз.
- Болгон чечилме бөлүктөрү туура орнотулганын текшерип алыңыз.
- Капкакты (7) ачып, контейнерге (8) кофе дандарын салыңыз.

### Эскертүү:

- *контейнерге (8) 240 г ашык кофе дандарын салбаңыз;*
- Контейнерди (8) капкагы (7) менен жабыңыз.
- Жөндөгүчүн (11) бурап, кофе дандарын керектүү майдалатуу деңгээлин таңдаңыз. «**ГРУБЫЙ**» – ири тарттыруу, кофени кофейниктерде демдөө үчүн «**СРЕДНИЙ**» – орточо тарттыруу, тамчылаган кофе кайнаткычтар үчүн

# КЫРГЫЗ

«МЕЛКИЙ» – помпа кофе кайнаткычтарга ылайыктуу кофени тарттыруу деңгээли  
«СВЕРХ МЕЛКИЙ» – эң майда тарттыруу, кофени чыныда демдөө үчүн

**Эскертүү:** - кофе дандарын майдалатуу деңгээлин таңдаганда сиз жөндөгүчтү (11) шкаланын ичинде ар кайсы абалына койсоңуз болот.

- Кубаттуучу сайгычын электр розеткасына сайыңыз.
- Жөндөгүчтү (5) бурап, тарттырылган кофенин керектүү көлөмүн коюңуз.
- Баскычты (6) «☺» басып, шайманды иштетиңиз.

**Эскертүү:**

- шайманды иштетүүнүн алдында идиштери (1 жана 8) туура орнотулуп, капкактары (2 жана 7) менен жабылганын текшерип алыңыз, андай болбосо шайман иштебейт;
- кофе майдалагыч иштеп турган убагында кофе даны тегирмендерге өтпөй турса, кофе майдалагычты бир аз терметүү же акырындык менен силкүү зарыл.
- Кофе майдалагыч автоматикалык түрдө өчөт.
- Шайман иштеп турган учурунда идишинде (8) кофе түгөнсө же кофе майдалагычты тез түрдө өчүрүү зарыл болсо, өчүрүү/күйгүзүү баскычын (6) «☺» кайрадан басыңыз.
- Майдалатып бүткөндөн кийин кубаттуучу сайгычын электр розеткасынан ажыратыңыз.
- Даяр суусундуктун эң жакшы даамын алуу үчүн талкаланбаган кофенин керектүү көлөмүн кофе бышыруунун алдында майдалатуу рекомендацияланат.
- Тарттырылган кофенин даамы бузулганына жол бербегени үчүн жаңы тарттырылган кофени бекем жабылган банкаларда же вакуум таңгагында сактаганы рекомендацияланат.

## ТАЗАЛОО ЖАНА САКТОО

- Тазалоонун алдында кофе майдалагычты электр тармагынан ажыратыңыз.
- «БИРИНЧИ КОЛДОНУУНУН АЛДЫНДА» бөлүгүндө көрсөтүлгөндөй кофе майдалаткычты ажыратып алыңыз.
- Болгон чечилме бөлүктөрүн (1, 2, 7, 8) нейтралдуу жуучу каражат кошулган жылуу сууга жууп, чайкап, жакшылап кургатып алыңыз.

- Болгон чечилме бөлүктөрүн тазалоо үчүн идиш жуучу аспапты колдонууга тыюу салынат.
- Үстүнкү тегирмен ташын (9) саат жебесинин багыты боюнча «☺» бурап чечиңиз.
- Ички жана үстүнкү тегирмен ташын щеткача менен тазаласа (14) болот.
- Үстүнкү тегирмен ташын (9) саат жебесинин багыты боюнча «☺» бурап ордуна орнотуңуз.
- Кофе майдалаткычтын корпусун (12) жумшак бир аз нымдуу чүпүрөк менен сүртүп, андан соң кургатып сүртүңүз.
- Кирди кетирүү үчүн нейтралдуу жуучу каражаттарды колдонуп, металл щеткаларды, абразивдүү жуучу каражаттарды же эриткичтерди колдонбоңуз.
- Кофе майдалаткычты, электр шнурун жана кубаттуучу сайгычын сууга же башка ар кыл суюктуктарга салбаңыз.
- Чечилме бөлүктөрүн жууганы үчүн идиш жуучу аспапты колдонбоңуз.
- Кофе майдалаткычты балдар жана жөндөмдүүлүгү төмөн болгон адамдар колу жетпеген жерлерде сактаңыз.

## ЖАБДЫКТЫН ЖЫЙЫНТЫГЫ

Кофе майдалаткыч, кураштырылган – 1 даана.  
Колдонмо – 1 даана.

## ТЕХНИКАЛЫК МҮНӨЗДӨМӨСҮ

Кубаттандыруу чыңалуусу: 220-240 В ~ 50 Гц  
Номиналдуу иштетүү кубаттуулугу: 150 Вт  
Дан үчүн контейнердин көлөмү: 240 г  
Тарттырылган кофе үчүн контейнердин көлөмү: 140 г

## УТИЛИЗАЦИЯЛОО



Айлана чөйрөөнү коргоо максатында шайман менен азыктандыруучу элементтердин (эгерде топтомго кирсе) кызмат мөөнөтү бүткөндөн кийин турмуш-тиричилик калдыктары менен бирге таштабаңыз, шайман менен азыктандыруучу элементти андан ары утилизациялоо үчүн адистештирилген пункттарга бериңиз. Шаймандарды утилизациялоодон пайда болгон калдыктарды милдеттүү түрдө чогултуп, андан соң белгиленген жолунда утилизациялоо зарыл.

Бул шайманды утилизациялоо жөнүндө кошумча маалымат алуу үчүн жергиликтүү өкмөткө, турмуш-тирчилик калдыктарды утилизациялоо кызматына же бул шайманды алган дүкөнгө кайрылыңыз.

*Өңдүрүүчү шаймандардын жалпы иштөө принциптерине таасир этпеген дизайн, конструкциясын жана техникалык мүнөздөмөлөрүн алдын ала эскертпей өзгөртүү укугун сактайт, ошол себептен колдонмо менен шаймандын маанилүү эмес айырмачылыктар болуу мүмкүн. Колдонуучу ушундай келишпегендиктерди тапса, ал жөнүндө [info@vitek.ru](mailto:info@vitek.ru) электрондук почтасына жазып, шаймандын жаңырланган версиясын алса болот.*

## **Шаймандын кызмат мөөнөтү – 3 жыл**

### **Кепилдик**

Кепилдик берүү шарттары тууралуу толук маалыматтар буюмду саткан сатуучудан алууга болот. Кепилдик шарттарына ылайык талап кылып сатылган товарга чек же дүмүрчөктү көрсөтүү керек.

**EAC**



**GB**

A production date of the item is indicated in the serial number on the technical data plate. A serial number is an eleven-unit number, with the first four figures indicating the production date. For example, serial number 0606xxxxxxx means that the item was manufactured in June (the sixth month) 2006.

**RUS**

Дата производства изделия указана в серийном номере на табличке с техническими данными. Серийный номер представляет собой одиннадцатизначное число, первые четыре цифры которого обозначают дату производства. Например, серийный номер 0606xxxxxxx означает, что изделие было произведено в июне (шестой месяц) 2006 года.

**KZ**

Бұйымның шығарылған мерзімі техникалық деректері бар кестедегі сериялық нөмірде көрсетілген. Сериялық нөмір он бір саннан тұрады, оның бірінші төрт саны шығару мерзімін білдіреді. Мысалы, сериялық нөмір 0606xxxxxxx болса, бұл бұйым 2006 жылдың маусым айында (алтыншы ай) жасалғанын білдіреді.

**UA**

Дата виробництва виробу вказана в серійному номері на табличці з технічними даними. Серійний номер представляє собою одинадцятизначне число, перші чотири цифри якого означають дату виробництва. Наприклад, серійний номер 0606xxxxxxx означає, що виріб був виготовлений в червні (шостий місяць) 2006 року.

**KG**

Буюм иштеп чыгарылган датасы сериялык номурунда техникалык маалыматтар жадыбалында көрсөтүлгөн. Сериялык номуру он бир орундуу сан болот, анын биринчи төрт саны өндүрүш датасын көрсөтөт. Мисалы, сериялык номуру 0606xxxxxxx болгон буюм 2006 жылдын июнинде (алтынчы айында) өндүрүлгөн.



ЗАПРЕЩЕНО УТИЛИЗИРОВАТЬ  
С БЫТОВЫМ МУСОРОМ.  
ОБРАТИТЕСЬ НА СООТВЕТСТВУЮЩИЙ  
ПУНКТ ПЕРЕРАБОТКИ ЭЛЕКТРИЧЕСКОГО  
И ЭЛЕКТРОННОГО ОБОРУДОВАНИЯ.