



Register your new Bosch now:
www.bosch-home.com/welcome



**Стиральная машина
WAT...**



BOSCH

ru Инструкция по эксплуатации и установке

Ваша новая стиральная машина

Вы приобрели стиральную машину марки Bosch.

Пожалуйста, уделите несколько минут для чтения, чтобы ознакомиться с преимуществами Вашей стиральной машины.

В целях обеспечения соответствия высоким стандартам качества марки Bosch каждая стиральная машина, выпускаемая с нашего завода, прошла тщательную проверку на предмет надежности и безупречной работы.

Дополнительную информацию о наших продуктах, принадлежностях, запчастях и сервисе Вы найдете на нашем сайте в Интернете www.bosch-home.com или получите, обратившись в один из наших центров сервисного обслуживания.

Если инструкция по эксплуатации и установке описывает различные модели, то в соответствующих местах указывается на различия.



Пользоваться стиральной машиной разрешается только после прочтения этой инструкции по эксплуатации и установке!



Правила отображения

⚠ Предупреждение!

Комбинация данного символа и сигнального слова указывает на потенциально опасную ситуацию. Несоблюдение может стать причиной тяжелых травм и даже смерти.

Внимание!

Данное сигнальное слово указывает на потенциально опасную ситуацию. Несоблюдение может нанести ущерб материальным ценностям и окружающей среде.

Указание/рекомендация

Указания по оптимальному использованию прибора/полезная информация.

1. 2. 3. / a) b) c)

Пошаговые действия отображаются посредством цифр либо букв.

■ / -

Перечисления отображаются посредством клетки либо дефиса.

Содержание

	Использование по назначению . . . 5		Моющее средство 27
	Указания по технике безопасности 5		Правильный выбор моющего средства 27
	Дети/взрослые/домашние животные. . . 5		Экономия электроэнергии и моющего средства. 28
	Установка 7		Предварительные программные установки 28
	Эксплуатация 10		°C (Температура) 28
	Обслуживание/уход 11		Скорость отжима 28
	Охрана окружающей среды. . . 13		Время до окончания 28
	Упаковка/отслуживший прибор 13		Установки i-DOS. 29
	Рекомендации по экономической эксплуатации. 13		Программа из памяти 30
	Установка и подключение 14		удаленный запуск 30
	Комплект поставки 14		Дополнительные программные установки 31
	Указания по технике безопасности. . 15		SpeedPerfect 31
	Поверхность для установки стиральной машины 15		EcoPerfect. 31
	Установка на цоколе или на деревянной опоре. 15		Антисмин. 31
	Установка на помосте с выдвижным ящиком 16		Дополнительное полоскание 31
	Встраивание прибора под столешницу или в шкаф в кухонном гарнитуре. . . 16		Предв. Стирка 31
	Снятие транспортировочных креплений 16		Без отжима 32
	Длина шлангов и кабеля 17		Управление прибором 32
	Подача воды 17		Подготовка стиральной машины. . . . 32
	Слив воды 18		Включение прибора/выбор программы 32
	Выравнивание. 19		Вызвать следующую программу. . . . 33
	Подключение к электросети 19		Изменение предварительных программных установок 33
	Перед первой стиркой 20		Выбор дополнительных программных установок 33
	Транспортировка 21		Загрузка белья в барабан 33
	Знакомство с прибором. 22		Дозировка и добавление моющего средства и средства по уходу. 34
	Стиральная машина 22		Запуск программы 34
	Элементы управления 23		Блокировка включена/Блокировка управления. 34
	Бельё 26		Дозагрузка белья 35
	Подготовка белья 26		Изменение программы 35
	Сортировка белья. 26		Отмена программы 35
	Подкрахмаливание 27		Окончание программы с установкой «Без отжима». 35
	Окрашивание/отбеливание 27		Окончание программы 36
	Замачивание. 27		Выгруз. Белье/выкл. Машину 36

	Home Connect	36	
	Автоматическое соединение с домашней беспроводной сетью	37	
	Ручное соединение с домашней беспроводной сетью	37	
	Соединение с приложением Home Connect	38	
	Включение/выключение Wi-Fi	38	
	Отмена настроек сети	39	
	Обновление ПО	40	
	Ограничитель мощности	40	
	О защите данных	42	
	Декларация о соответствии	42	
	Программируемая система дозировки	43	
	Программируемая система дозировки в контейнере	43	
	Ввод в эксплуатацию/заполнение дозатора	43	
	В ежедневном использовании	44	
	Базовые установки	44	
	Дозировка вручную	45	
	Установки прибора	47	
	Активирование установочного режима	47	
	Изменение уровня громкости сигнала	47	
	Изменение яркости сенсорного дисплея	47	
	Отмена/выбор функции напоминания об уходе за барабаном	47	
	Выход из установочного режима	47	
	Датчики	48	
	Автоматическое изменение программы в соответствии с загрузкой	48	
	Система контроля дисбаланса	48	
	VoltCheck	48	
	Очистка и обслуживание	48	
	Корпус машины/панель управления	49	
	Барабан	49	
	Удаление накипи	49	
	Кювета для моющих средств i-DOS и её корпус	49	
	Засор откачивающего насоса, аварийный слив	50	
	Шланг слива воды на месте подсоединения к сифону засорен.	51	
	Засорение фильтра в шланге для подачи воды	51	
	Что делать в случае неисправности?	52	
	Аварийная разблокировка	52	
	Указания на дисплее	53	
	Что делать в случае неисправности?	54	
	Технические характеристики	57	
	Сервисная служба	57	
	Гарантия на «AquaStop»	57	



Использование по назначению

- Данный прибор предназначен для использования только в домашнем хозяйстве.
- Не устанавливайте или не используйте стиральную машину на открытом воздухе и/или в помещениях, где существует угроза замерзания. Оставшаяся в стиральной машине вода может замёрзнуть и привести к повреждению машины. Замёрзшие шланги могут разорваться/растрескаться.
- Данный прибор предназначен исключительно для бытового использования: только для стирки текстильных изделий, пригодных для машинной стирки, и изделий из шерсти, пригодных для ручной стирки (см. ярлык изделия). Любое другое использование считается использованием не по назначению и запрещено.
- Прибор разработан для эксплуатации с использованием холодной водопроводной воды, имеющихся в продаже моющих средств и средств по уходу, пригодных для стиральных машин.
- Данный прибор предназначен для использования на высоте максимум 4000 метров над уровнем моря.

Перед включением прибора:

Проверьте прибор на отсутствие видимых повреждений. Никогда не используйте повреждённый прибор. Обращайтесь с рекламациями к вашему дилеру или в нашу сервисную службу.

Прочитайте внимательно инструкцию по эксплуатации и установке, а также всю прилагаемую к стиральной машине документацию информационного содержания и действуйте в соответствии с приведёнными там указаниями.

Сохраните документацию для дальнейшего использования или для следующего владельца.



Указания по технике безопасности

Следующие предупреждения и правила техники безопасности предусмотрены, чтобы защитить вас от травм и материального ущерба.

Тем не менее, при установке, очистке, обслуживании и эксплуатации прибора всегда следует соблюдать необходимые меры предосторожности.

Дети/взрослые/домашние животные



Предупреждение Опасно для жизни!!

Не позволяйте детям или лицам, которые не могут оценить степень опасности при использовании прибора, эксплуатировать прибор, поскольку это опасно для жизни и может стать причиной травм. Обратите внимание:

- Дети до 8 лет, лица с ограниченными физическими, умственными и психическими возможностями, а также лица, не обладающие достаточными знаниями о приборе, могут использовать прибор только под присмотром лиц, ответственных за их безопасность, или после подробного инструктажа и осознания всех опасностей, связанных с эксплуатацией прибора.
- Не разрешайте детям играть с прибором.
- Не позволяйте детям выполнять работы по очистке или техническому обслуживанию прибора без присмотра ответственных за их безопасность лиц.
- Не подпускайте детей младше 3 лет и домашних животных близко к прибору.
- Не оставляйте около прибора без присмотра детей или лиц, которые не могут оценить степень опасности.

** Предупреждение
Опасно для жизни!!**

Дети могут оказаться запертыми внутри прибора и подвергнуть свою жизнь опасности.

- Не устанавливайте прибор за дверь, если она будет мешать свободному открыванию дверцы прибора.
- Отслужившую машину отключите от сети, **затем** отрежьте сетевой шнур и сломайте замок дверцы прибора.

** Предупреждение
Опасность удушья!**

Дети могут во время игры завернуться в упаковку, плёнку и части упаковки или натянуть их себе на голову и задохнуться.

Не позволяйте детям играть с упаковкой, плёнкой и частями упаковки.

** Предупреждение
Опасность отравления!**

Моющие средства и средства по уходу могут в случае проглатывания вызвать отравление.

При случайном проглатывании обратитесь за медицинской помощью. Храните моющие средства и средства по уходу в недоступном для детей месте.

** Предупреждение
Опасность ожога!**

Во время стирки при высокой температуре стекло дверцы стиральной машины нагревается.

Не позволяйте детям касаться горячей дверцы машины.

Предупреждение

Раздражение глаз/кожи!

В случае попадания в глаза или на кожу моющих средств или средств по уходу возможно сильное раздражение.

Если моющее средство или средства по уходу попали на глаза/кожу, тщательно промойте их водой. Храните моющие средства и средства по уходу в недоступном для детей месте.

Установка

Предупреждение

Опасность поражения электрическим током/возгорания/повреждения материала/повреждения машины!

Если машина установлена ненадлежащим образом, это может привести к возникновению опасной ситуации. Убедитесь в следующем:

- Напряжение в электросети в штепсельной розетке должно соответствовать номинальному напряжению, указанному на машине (на заводской табличке). Общая потребляемая мощность и расчётный ток предохранителей указаны на заводской табличке прибора.
- Вилка и розетка с защитным контактом должны соответствовать друг другу, и система заземления должна быть правильно смонтирована.
- При установке необходимо использовать провода с надлежащим поперечным сечением.
- Сетевая вилка должна быть всегда в открытом доступе. Если это не представляется возможным, для того, чтобы соблюсти соответствующие правила техники безопасности, переключатель (всеполюсный выключатель) должен быть встроен в стационарное оборудование в соответствии с правилами установки электрооборудования.

- В случае применения устройства защитного отключения используется только тип с таким обозначением: . Только это обозначение гарантирует соблюдение действующих в настоящее время предписаний.

⚠ Предупреждение
Опасность поражения электрическим током/возгорания/повреждения материала/повреждения машины!

Изменение или повреждение сетевого шнура прибора может вызвать поражение током, короткое замыкание или возгорание вследствие перегрева.

Нельзя, чтобы сетевой шнур был согнут, зажат или изменён, а также соприкасался с какими-либо источниками тепла.

⚠ Предупреждение
Опасность возгорания/повреждение материала/повреждение прибора!

Использование удлинителей или тройников может вызвать возгорание вследствие перегрева или короткое замыкание.

Подключайте прибор к сети непосредственно через правильно установленную розетку с заземляющим контактом. Не используйте

удлинители, тройники или разветвители.

⚠ Предупреждение
Опасность травмирования/материального ущерба/повреждения прибора!

- Во время работы прибор может вибрировать или перемещаться, что может стать причиной травм или повреждения оборудования. Установите прибор на чистой, ровной и прочной поверхности, с помощью регулируемых ножек установите его ровно, используя уровень для выравнивания.
- При поднятии или перемещении прибора за выступающие детали (например, за дверцу загрузочного люка) они могут сломаться и стать причиной травм. Не перемещайте прибор, держа его за выступающие части.

⚠ Предупреждение
Опасность травмирования!

- Прибор очень тяжёлый. При поднятии прибора существует опасность травмирования в связи с его большим весом. Не поднимайте прибор в одиночку.

- Острые кромки прибора могут травмировать ваши руки.
Старайтесь не прикасаться к острым кромкам прибора. Для поднятия прибора используйте защитные перчатки.
- В результате ненадлежащей прокладки шлангов и проводов существует опасность спотыкания и травмирования.
Прокладывайте шланги и провода таким образом, чтобы о них никто не спотыкался.
- Изменение или повреждение шлангов водоснабжения может стать причиной материального ущерба и повреждения прибора. Нельзя сжимать, зажимать, заменять или изменять шланги водоснабжения.
- Использование неоригинальных шлангов для подключения к водопроводной сети может стать причиной материального ущерба и повреждения прибора. Используйте только входящие в комплект поставки шланги или оригинальные запасные шланги.

Внимание!

Материальный ущерб/ повреждение прибора

- Слишком низкий или слишком высокий напор воды может отрицательно повлиять на работоспособность прибора, а также может стать причиной материального ущерба или повреждения прибора.
Убедитесь, что давление воды в системе водоснабжения составляет мин. 100 кПа (1 бар) и макс. 1000 кПа (10 бар).

- Безопасность прибора во время транспортировки обеспечивают транспортировочные крепления. При эксплуатации прибора с неснятыми транспортировочными креплениями возможно его повреждение. Перед первым использованием прибора обязательно полностью снимите все транспортировочные крепления. Храните крепления в надёжном месте. В целях предотвращения повреждений при последующей транспортировке прибора транспортировочные крепления необходимо перед транспортировкой обязательно установить повторно.

Эксплуатация

Предупреждение **Опасность взрыва/ возгорания!**

Текстильные изделия, обработанные чистящими средствами, содержащими растворители, например, средствами для выведения пятен/промывочным бензином, могут после загрузки привести к взрыву в барабане.

Тщательно прополощите бельё перед стиркой в машине.

Предупреждение **Опасность отравления!**

Использование средств для очистки, в состав которых входят растворители, например, промывочный бензин, может привести к образованию ядовитых паров. Не используйте чистящие средства, содержащие растворители.

Предупреждение **Опасность травмирования!**

- Если опереться или сесть на открытую дверцу загрузочного люка, прибор может опрокинуться и стать причиной травм. Не опирайтесь на открытую дверцу загрузочного люка.
- Если встать на верхнюю крышку прибора, крышка может сломаться и стать причиной травм. Не становитесь на корпус прибора.
- Не стоит помещать руки в ещё вращающийся барабан: это может стать причиной травм рук. Дождитесь полной остановки барабана.

Предупреждение **Опасность ошпаривания!**

Во время стирки при высокой температуре

соприкосновение с горячим раствором моющего средства, например, во время откачивания горячего раствора моющего средства в раковину, может привести к ошпариванию. Не касайтесь горячего раствора моющего средства.

Предупреждение **Раздражение глаз/кожи!**

При открывании кюветы для моющих средств во время работы машины моющие средства или средства по уходу могут попасть наружу. Если моющее средство или средства по уходу попали на глаза/кожу, тщательно промойте их водой. При случайном проглатывании обратитесь за медицинской помощью.

Внимание! **Материальный ущерб/ повреждение прибора**

- Если объём загруженного в машину белья превышает максимально допустимый объём загрузки, это может помешать правильному функционированию машины или привести к материальному ущербу или повреждению прибора. Не превышайте максимальный объём загрузки сухого белья. Строго соблюдайте указания по максимальному объёму загрузки, определённому для каждой из программ.
- Неправильное дозирование моющих и чистящих средств может стать причиной материального ущерба и повреждения прибора. При дозировании моющих и чистящих средств, а также средств для ухода обязательно соблюдайте рекомендации изготовителя.

Обслуживание/уход

Предупреждение **Опасно для жизни!!**

Прибор приводится в действие электрическим током. В случае прикосновения к элементам,

находящимся под напряжением, существует опасность поражения электрическим током. Обратите внимание:

- Выключите машину. Отсоедините машину от сети (выньте вилку из розетки).
- Никогда не прикасайтесь к вилке сетевого кабеля мокрыми руками.
- При извлечении вилки сетевого шнура из розетки тяните только за вилку и никогда не тяните за шнур, иначе он может быть повреждён.
- Нельзя производить технические изменения прибора и его характеристик.
- Ремонтные и другие работы с прибором должны производиться только нашей сервисной службой или квалифицированным электриком. Замена сетевого шнура (если это необходимо) производится также только таким способом.
- Запасной сетевой шнур можно заказать в сервисной службе.

⚠ Предупреждение
Опасность отравления!

Использование средств для очистки, в состав которых входят растворители,

например, промывочный бензин, может привести к образованию ядовитых паров. Не используйте чистящие средства, содержащие растворители.

⚠ Предупреждение
Опасность поражения электрическим током/материального ущерба/повреждения прибора!

Проникающая в прибор влага может вызвать короткое замыкание.

Для очистки прибора ни в коем случае не используйте очистители высокого давления, пароструйные очистители и пистолеты-распылители.

⚠ Предупреждение
Опасность травмирования/материального ущерба/повреждения прибора!

Использование неоригинальных запасных частей и принадлежностей опасно и может стать причиной травм, материального ущерба и повреждения прибора. В целях безопасности используйте только оригинальные запасные части и принадлежности.

Внимание!**Материальный ущерб/
повреждение прибора**

Чистящие средства и средства для предварительной обработки белья (например, пятновыводители, спреи для предварительной стирки и т.д.) в случае контакта могут повредить поверхности прибора. Обратите внимание:

- Избегайте контакта данных средств с поверхностями прибора.
- Выполняйте очистку прибора только водой и мягкой влажной тканью.
- Немедленно удаляйте все остатки моющего и распылённого средства.

**Охрана окружающей
среды****Упаковка/отслуживший
прибор**

Утилизируйте упаковку в соответствии с требованиями охраны окружающей среды. Данный прибор имеет отметку о соответствии европейской директиве 2012/19/EC об отслуживших свой срок электрических и электронных приборах (waste electrical and electronic equipment – WEEE). Данная директива определяет действующие на территории Евросоюза правила возврата и утилизации старых приборов.

**Рекомендации по
экономичной эксплуатации**

- Использовать максимальное количество белья для соответствующей программы. Обзор программ → приложение к инструкции по эксплуатации и установке
- Бельё средней степени загрязнения стирайте без предварительной стирки.
- Экономия электроэнергии и моющего средства при легкой и средней степени загрязнения белья. → *Страница 28*
- Дозировка моющего средства с помощью **программируемой системы дозирования (i-DOS)** помогает экономить моющее средство и воду.
- Выбираемые температуры основываются на обозначениях по уходу на текстильных изделиях. Указанные на машине значения температуры могут отличаться от них для обеспечения оптимальной комбинации экономии электроэнергии и результата стирки.

■ **Указания по расходу воды и электроэнергии:**

Индикаторы показывают относительные значения расхода электроэнергии и/или воды в выбранных программах. Чем больше индикаторных элементов отображается, тем выше расход воды/электроэнергии. Вы можете сравнить значения расхода в программах посредством выбора различных установок и, при необходимости, принять решение о более экономичных установках программы.



- ⚡ Расход энергии
- 💧 Расход воды

■ **Режим энергосбережения:**

подсветка сенсорного дисплея гаснет через несколько минут, клавиша  мигает. Для активации подсветки нажмите на сенсорный дисплей. Режим энергосбережения не активируется во время выполнения программы.

■ **Автоматическое выключение**

(только перед запуском программы или после окончания программы): если прибор используется в течение длительного времени, он автоматически отключается в целях экономии электроэнергии. Для включения прибора нажмите снова на кнопку главного выключателя.

- Если после стирки вы намерены сушить бельё в сушильной машине, скорость отжима при стирке следует устанавливать в соответствии с инструкцией изготовителя сушильной машины.

Указание: Если активирован режим Wi-Fi, прибор автоматически не выключается.

Установка и подключение

Комплект поставки

Указание: Проверьте стиральную машину на предмет отсутствия повреждений при транспортировке. Не включать поврежденную стиральную машину. Обращайтесь с рекламациями в магазин, где Вы приобрели прибор, или в нашу сервисную службу.

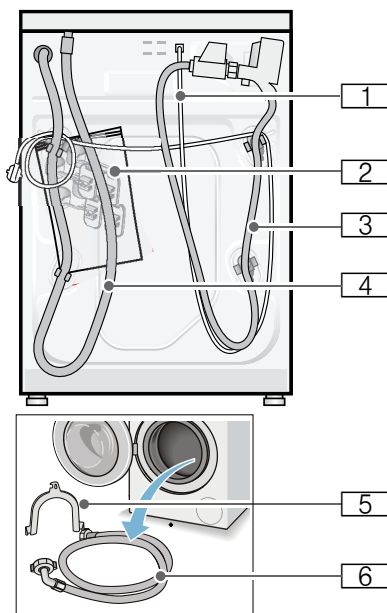

- 1** Сетевой кабель
- 2** Пакет:
 - Инструкция по эксплуатации и установке
 - Перечень центров сервисного обслуживания*
 - Гарантия*
 - Заглушки для отверстий под транспортировочные крепления
 - Гасный ключ*
- 3** Шланг подачи воды в модели Аква-стоп

- 4 Шланг слива воды
- 5 Изогнутый держатель для фиксации шланга слива воды*
- 6 Шланг подачи воды в стандартных моделях и моделях с системой Aqua-Secure

* в зависимости от модели

Кроме этого, для подсоединения шланга слива воды к сифону требуется шланговый хомут \varnothing 24-40 мм (можно приобрести в специализированном магазине).

Полезные инструменты

- Уровень для выравнивания
- Гаечный ключ с раствором:
 - SW13 для снятия транспортировочных креплений и
 - SW17 для регулировки ножек прибора

Указания по технике безопасности



Предупреждение

Опасность травмирования!

- Стиральная машина очень тяжёлая. При поднятии/транспортировке стиральной машины соблюдайте осторожность.
- При подъёме стиральной машины за выступающие части (например, загрузочный люк) они могут сломаться и стать причиной травм. Не поднимайте стиральную машину за выступающие детали.
- В результате ненадлежащей прокладки шлангов и сетевых проводов существует опасность спотыкания и травмирования. Укладывайте шланги и провода таким образом, чтобы о них никто не спотыкался.

Внимание!

Повреждение прибора

Замёрзшие шланги могут разорваться/растрескаться.

Не устанавливайте стиральную машину на улице и в местах, где существует опасность промерзания.

Внимание!

Ущерб, причинённый водой

Места подсоединений шланга подачи воды и сливного шланга находятся под высоким давлением воды. Чтобы избежать протечек или ущерба, причинённого водой, обязательно соблюдайте указания, приведённые в этой главе.

Указания

- Кроме указаний, содержащихся в настоящем документе, могут действовать особые предписания предприятий по энерго- и водоснабжению.
- В случае возникновения сомнений вызовите для подключения специалиста.

Поверхность для установки стиральной машины

Указание: Устойчивость имеет большое значение, иначе стиральная машина будет перемещаться во время работы!

- Поверхность для установки должна быть ровной и прочной.
- Пол с мягким покрытием или из мягкого материала не подходит для установки.

Установка на цоколе или на деревянной опоре

Внимание!

Повреждение прибора

Стиральная машина может перемещаться во время отжима и упасть с цоколя.

Обязательно зафиксируйте ножки прибора с помощью кронштейнов.

Номер для заказа WMZ 2200, WX 9756, Z 7080X0

Указание: При деревянных балочных перекрытиях установите стиральную машину:

- по возможности в углу,
- на водостойкой деревянной плите (мин. 30 мм толщиной), прочно привёрнутой к полу.

Установка на помосте с выдвижным ящиком

Помост, номер для заказа: WMZ 20490, WZ 20490, WZ 20510, WZ 20520

Встраивание прибора под столешницу или в шкаф в кухонном гарнитуре

Предупреждение

Опасность для жизни!

В случае прикосновения к элементам, находящимся под напряжением, существует опасность удара электрическим током. Никогда не снимайте верхнюю крышку прибора.

Указания

- Требуется ниша шириной 60 см.
- Устанавливайте стиральную машину только под сплошной столешницей, прочно скреплённой с соседней мебелью.

Снятие транспортировочных креплений

Внимание! Повреждение прибора

- Безопасность стиральной машины во время транспортировки обеспечивают транспортировочные крепления. При эксплуатации стиральной машины с неснятыми транспортировочными креплениями возможно повреждение барабана. Перед первым использованием обязательно полностью снимите все 4 транспортировочных крепления. Храните крепления в надёжном месте.
- В целях предотвращения повреждений при последующей транспортировке прибора транспортировочные крепления необходимо снова установить перед транспортировкой.

Указание: Храните винты и втулки в надёжном месте.

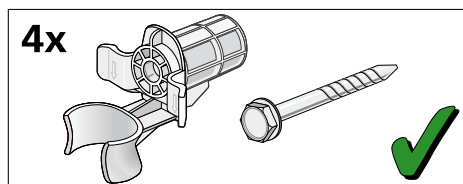

1. Извлеките шланги из креплений.

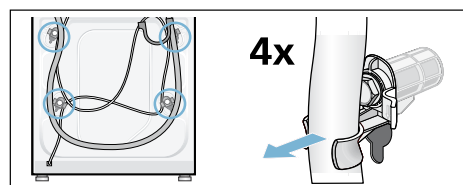

2. Выверните и снимите все 4 винта транспортировочных креплений. Снимите втулки. При этом извлеките сетевую кабель из держателей.

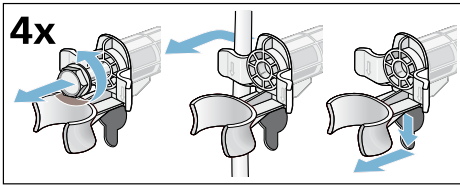

3. Вставьте заглушки. Зафиксируйте заглушки нажатием на стопорные крючки.

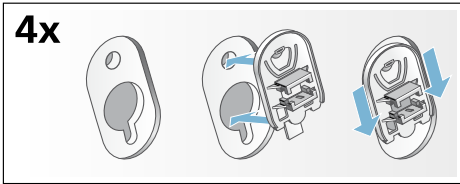

Длина шлангов и кабеля

- Левостороннее подключение

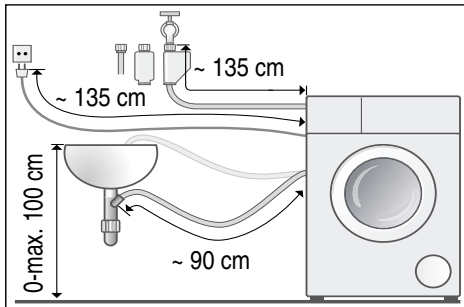

- Правостороннее подключение

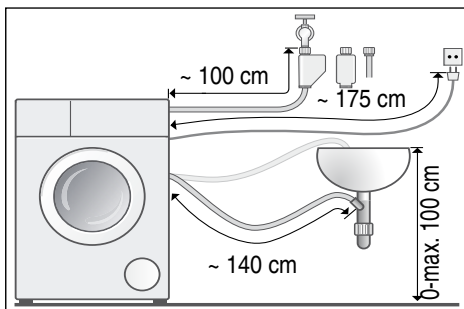

Рекомендация: В продаже в специализированных магазинах/сервисной службе:

- удлинитель для шланга подачи воды системы Aquastop или системы подачи холодной воды (прим. 2,50 м), номер для заказа: WMZ2380, WZ10130, CZ11350, Z7070X0
- более длинный шланг подачи воды (прим. 2,20 м) для стандартных моделей

Подача воды

⚠ Предупреждение

Опасность для жизни!

В случае прикосновения к элементам, находящимся под напряжением, существует опасность удара электрическим током. Не погружайте предохранительный клапан Aquastop в воду (оснащен электрическими компонентами).

При подключении соблюдайте следующие

Указания

- Подключайте стиральную машину только к бытовой сети холодного водоснабжения.
- Не подключайте стиральную машину к смесителю безнапорного прибора для нагрева воды.
- Используйте только шланг подачи воды, который входит в комплект поставки или приобретенный в авторизованном специализированном магазине, не используйте шланг подачи воды, бывший в эксплуатации!
- Запрещается перегибать, зажимать, изменять или перерезать шланг подачи воды (теряет прочность).
- Затягивайте резьбовые соединения только вручную. В результате слишком сильного затягивания резьбовых соединений с помощью инструмента (плоскогубцев) резьба может быть сорвана.

Оптимальное давление воды в водопроводной сети

не менее 100 кПа (1 бар)

не более 1000 кПа (10 бар)

Из открытого водопроводного крана вытекает минимум 8 л/мин.

При более высоком давлении воды следует установить редукционный клапан.

Подключение

Подсоедините шланг подачи воды к водопроводному крану ($\frac{3}{4}$ " = 26,4 мм) и к прибору (не требуется для моделей с системой Aquastop (жестко установлен) на:

■ Модель: стандартная

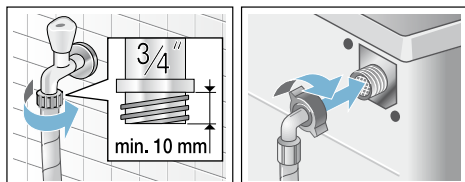

■ Модель: с системой Aqua-Secure

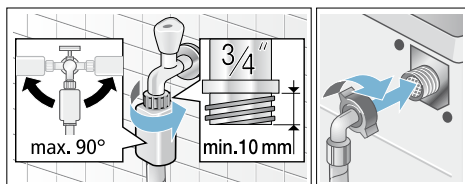

■ Модель: с системой Aquastop

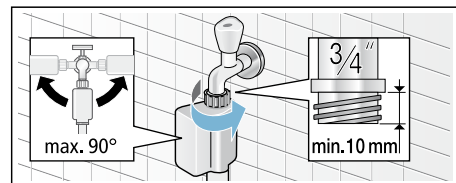

Указание: Осторожно откройте водопроводный кран и проверьте герметичность в местах соединений. Разъёмное соединение находится под давлением водопроводной воды.

Слив воды

⚠ Предупреждение

Опасность ошпаривания!

При стирке с высокой температурой соприкосновение с горячим раствором моющего средства, например, во время откачивания горячего раствора моющего средства в раковину, может привести к ошпариванию.

Не опускайте руки в горячий раствор моющего средства.

Внимание!

Ущерб, причинённый водой

Вытекающая вода может причинить ущерб, если навешенный сливной шланг выскользнет из раковины под воздействием высокого давления во время слива воды.

Закрепите сливной шланг таким образом, чтобы он не выскользнул.

Внимание!

Повреждения прибора/текстильных изделий

Если конец сливного шланга опущен в откачиваемую воду, то вода может закачиваться обратно в прибор, что может стать причиной повреждения стиральной машины/текстильных изделий.

Обратите внимание на следующее:

- Пробка не должна закрывать сливное отверстие в раковине.
- Конец сливного шланга не должен быть погружен в откачиваемую воду.
- Вода должна уходить достаточно быстро.

Указание: Не перегибайте и не вытягивайте сливной шланг.

Подключение

■ Слив в раковину

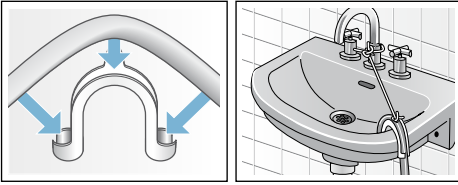

■ Слив в сифон

Место соединения необходимо закрепить хомутом для шланга, Ø 24–40 мм (можно приобрести в специализированных магазинах).

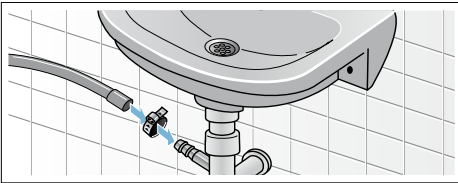

■ Слив в пластиковую трубу с резиновой втулкой или в водосток

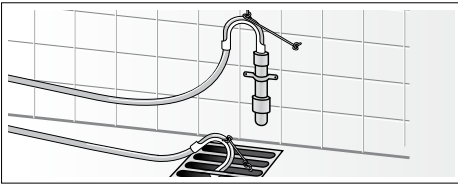

Выравнивание

Выровняйте прибор по уровню.

Сильные шумы, вибрация и перемещение машины по полу могут появиться в результате ненадлежащего выравнивания!

1. Отверните контргайки по часовой стрелке с помощью гаечного ключа.
2. Проверьте положение стиральной машины с помощью уровня, при необходимости откорректируйте. Измените высоту прибора путем регулировки ножек. Все 4 ножки прибора должны прочно стоять на полу.

3. Плотно затяните контргайки у корпуса. При этом придерживайте ножки и не изменяйте их высоту. Контргайки всех 4 ножек прибора должны быть плотно привернуты к корпусу!



Подключение к электросети

⚠ Предупреждение

Опасность для жизни!

В случае прикосновения к элементам, находящимся под напряжением, существует опасность удара электрическим током.

- Ни в коем случае не касайтесь штепсельной вилки мокрыми руками.
- Отсоединяя кабель от сети, держите его только за штепсельную вилку, никогда не тяните за провод, в противном случае он может получить повреждения.
- Ни в коем случае не извлекайте штепсельную вилку из розетки во время эксплуатации.

Соблюдайте следующие указания и убедитесь в том, что:

Указания

- сетевое напряжение совпадает с величиной напряжения, которая указана на стиральной машине (табличка с техническими характеристиками). На табличке с техническими характеристиками приведено значение подводимого напряжения, а также требуемая защита предохранителями.

- подключение стиральной машины осуществляется только к сети переменного тока через розетку с заземляющим контактом, установленную в соответствии с предписаниями.
- штепсельная вилка и розетка соответствуют друг другу.
- провода имеют достаточное поперечное сечение.
- система заземления установлена в соответствии с предписаниями.
- замена сетевого кабеля (если возникнет необходимость) производится только квалифицированным электриком. Сетевой кабель для замены можно приобрести в сервисной службе.
- не используются многоконтактные штепсели, многогнездные штекерные соединения и удлинительные кабели.
- в случае применения устройства защитного отключения используется только тип с таким обозначением: . Только это обозначение гарантирует соблюдение действующих в настоящее время предписаний.
- Сетевая вилка должна быть всегда в открытом доступе. Если это не представляется возможным, для того, чтобы соблюсти соответствующие правила техники безопасности, переключатель (2-полюсный выключатель) должны быть встроены в стационарное оборудование в соответствии с правилами установки электрооборудования.
- Сетевой кабель нельзя перегибать, зажимать, изменять, перерезать или допускать его прикосновения к источникам тепла.



Перед первой стиркой

Перед выпуском с завода стиральная машина прошла тщательную проверку. Чтобы устранить остатки воды, оставшиеся после проверки, следует выполнить первую стирку **без** белья.

Указания

- Стиральная машина **должна быть установлена и подключена надлежащим образом**. Далее → Страница 14
- Никогда не эксплуатируйте повреждённую стиральную машину. Проинформировать вашу сервисную службу.

Подготовительные работы:

1. Проверьте стиральную машину.
2. Заполните дозаторы  и . → Страница 43
3. Снимите защитную плёнку с панели управления.
4. Вставить штепсельную вилку в розетку.
5. Открыть водопроводный кран.

Запустите программу без белья:

1. Включить прибор.
2. Закрыть дверцу загрузочного люка (не загружать бельё!).
3. Установите программу  **Очистить барабан 90 °C**.
4. Открыть кювету для моющих средств.
5. Налейте прим. 1 литр воды в левую ячейку.
6. Наполните универсальным моющим средством левую ячейку.
Указание: Для предотвращения пенообразования используйте только половину рекомендованного количества моющего средства. Не используйте средство для стирки шерсти или деликатного белья.
7. Закрыть кювету для моющих средств.
8. Запустите программу.
9. По окончании программы выключите прибор.

Ваша стиральная машина готова к работе.

Транспортировка

Например, при переезде

Внимание!

Повреждение прибора вследствие вытекания моющего средства/ кондиционера из дозаторов

Вытекание моющего средства/ кондиционера может отрицательно повлиять на работоспособность прибора, например, привести к неисправности электроники. Перед транспортировкой прибора опорожните дозатор.

Подготовительные работы:

1. Закройте водопроводный кран.
2. Уменьшите давление воды в шланге подачи воды: → *Страница 51*; Очистка и техническое обслуживание – Засорение сетчатого фильтра в шланге подачи воды
3. Отсоедините стиральную машину от электросети.
4. Слейте остатки моющего раствора: → *Страница 50* ; Очистка и техническое обслуживание – Засорение откачивающего насоса, аварийный слив
5. Отсоедините шланги.
6. Освободите дозатор от моющего средства. → *Страница 49*

Монтаж транспортировочных креплений:

1. Снимите заглушки и сохраните их. Воспользуйтесь при необходимости отвёрткой.

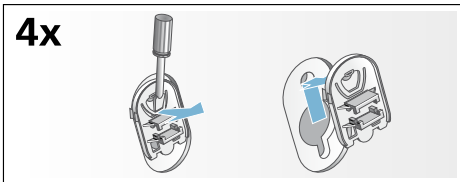

2. Вставьте все 4 втулки.

Зафиксируйте сетевой кабель в держателях. Вставьте винты транспортировочных креплений и затяните гаечным ключом SW13.

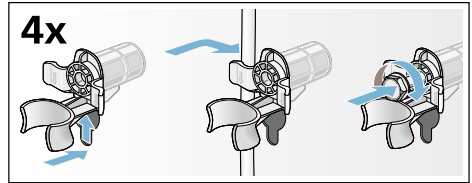

Перед повторным вводом в эксплуатацию:

Указания

- **обязательно** снять транспортировочные крепления!
- Чтобы избежать перерасхода моющего средства при следующей стирке: налейте 1 литр воды в левую ячейку, выберите программу  **Слив** и запустите её.

Знакомство с прибором

Стиральная машина

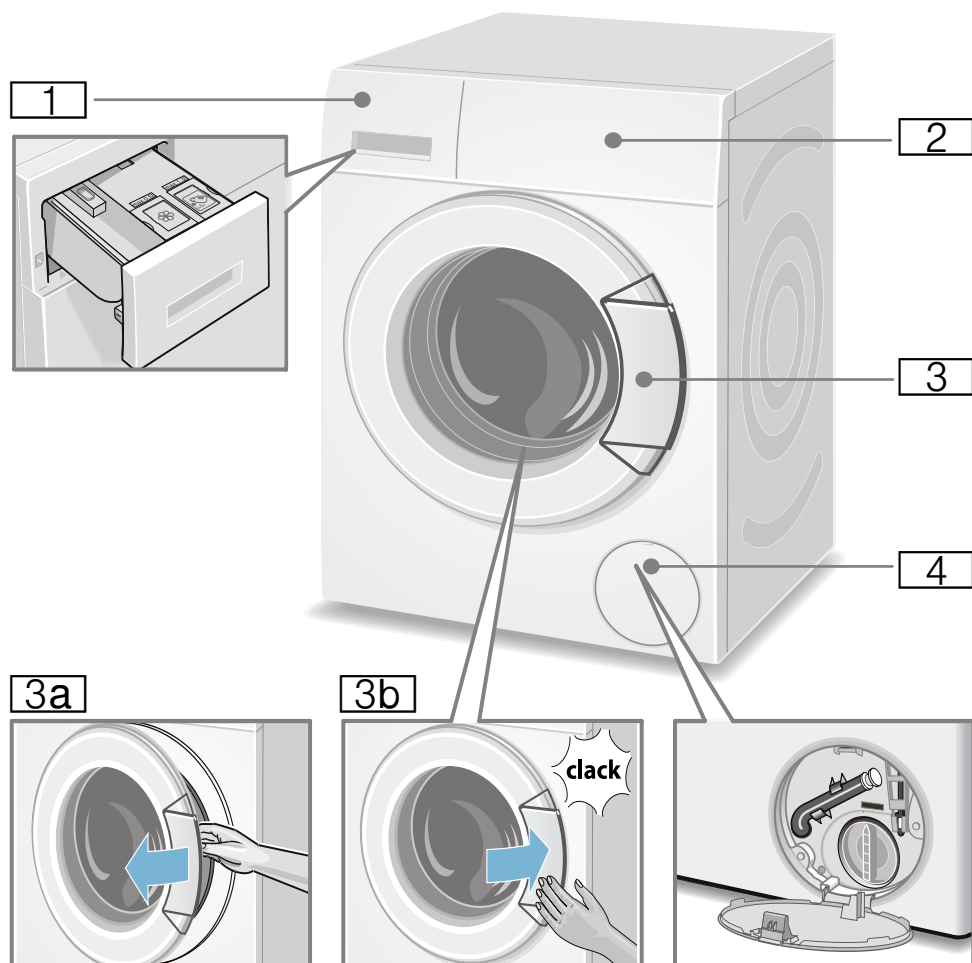

1 Кювета для моющих средств
→ Страница 34

2 Элементы управления

3 Загрузочный люк с ручкой

3a Открывание дверцы
загрузочного люка

3b Закрывание дверцы
загрузочного люка

4 Крышка отсека для сервисного
обслуживания

Элементы управления

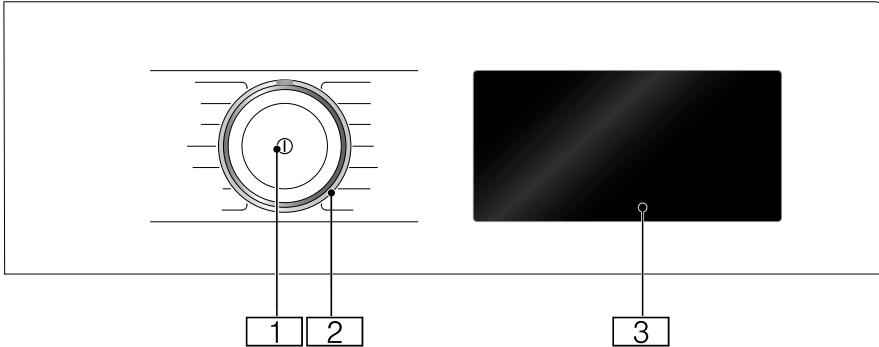

- 1 Главный выключатель**
Включите и выключите прибор кнопкой ①.
- 2 Программатор**
Программатор можно поворачивать в обоих направлениях (влево и вправо).
- 3 Сенсорный дисплей**
Здесь отображается информация о программе и возможности выбора установок. Вы можете выбрать установки, нажав на находящуюся в рамке или подчёркнутую область.

Индикации на сенсорном дисплее

Дисплей данного прибора реагирует на касание (сенсорный дисплей). Активация установок происходит путём лёгкого нажатия на находящиеся в рамке, чувствительные к прикосновениям клавиши. Активированные установки выделяются на дисплее светлым цветом. Активированные установки можно изменить или деактивировать, снова нажав на дисплее на соответствующие клавиши.

Внимание!
Материальный ущерб и повреждение прибора.

При воздействии на дисплей с применением силы он может быть

повреждён. Не касайтесь дисплея острым предметом и не нажимайте сильно на него.

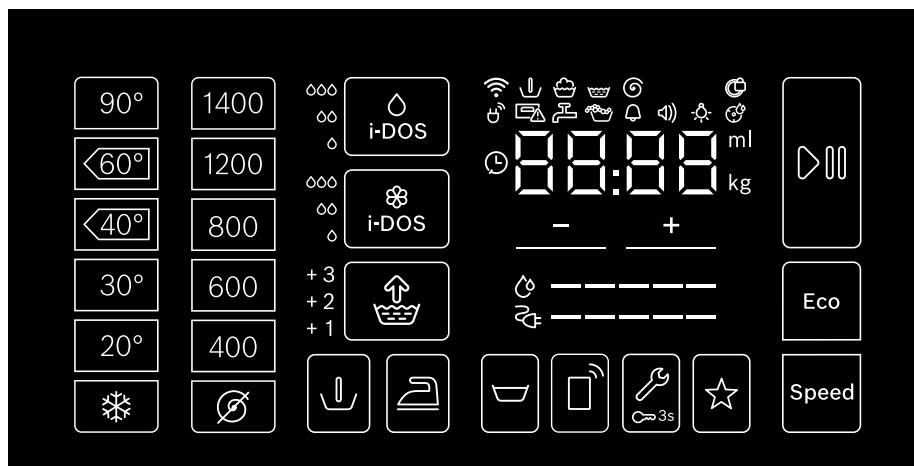

Дисплей и элементы управления	Индикация установленных значений	Установка
90°, 60°, ◁, 40°◁, 30°, 20°, ❄		Температура в °C; ❄ = холодная
1400*, 1200, 800, 600, 400, ⌚		Скорость отжима; ⌚ = без отжима
i-Dos ◊	◊, ∞, ∞∞, выкл.	Интенсивность дозирования моющего средства
i-Dos ⌘	◊, ∞, ∞∞, выкл.	Интенсивность дозирования кондиционера
Speed		SpeedPerfect
Eco		EcoPerfect
⬆	+1, +2, +3, выкл.	Дополнительное полоскание; + дополнительные циклы полоскания
☐		Антисмин.
☐		Настройки удаленного запуска и Home Connect → Страница 30
☐		Без отжима = без окончательного отжима
⬇		Предв. Стирка
🔧	🔔 🔊 🔦 ⌚	Настройки прибора: сигнал сообщения, сигнал управления, яркость сенсорного дисплея, функция напоминания об уходе за барабаном

* максимальная скорость отжима в зависимости от прибора

Дисплей и элементы управления	Индикация устанавливаемых значений	Установка
3 sec		Блокировка включена / блокировка панели управления
		Программа из памяти
		Старт / Пауза
+ , -	Изменение установленных значений Указание: При многоуровневых установках во время нажатия и удерживания +, - установки автоматически прокручиваются до конечных значений. После повторного нажатия установки снова могут быть изменены.	
* максимальная скорость отжима в зависимости от прибора		
другие сообщения	Информация о	
-----	Расход энергии	
-----	Расход воды	
	Статус программы: Предварительная стирка Стирка Полоскание Отжим	
	Загрузочный люк заблокирован	
	Кювета для моющих средств открыта	
	Водопроводный кран закрыт /слишком низкое давление воды	
	Обнаружено пенообразование	
	<ul style="list-style-type: none"> ■ выкл.: Wi-Fi отключен, и ваше устройство не подключено к домашней сети. ■ мигает: Устройство пытается подключиться к домашней сети. ■ огни: Wi-Fi включен, и ваше устройство подключено к домашней сети. 	
	огни: Устройство подключено к Smart Energy System (доступно не во всех странах)	
88 : 88	Продолжительность программы, например, 1:51; Время до окончания, например, 8,5 ч; рекомендуемый объем загрузки, например, 8 кг; статус программы, например, Окончание; базисное дозируемое количество, например, 36 мл	



Бельё

Подготовка белья

Внимание!

Повреждения прибора/текстильных изделий

Посторонние предметы, (например, монеты, канцелярские скрепки, гвозди или булавки и т. п.) могут повредить как бельё, так и детали стиральной машины.

При подготовке белья учитывайте следующие указания:

- Проверьте карманы.

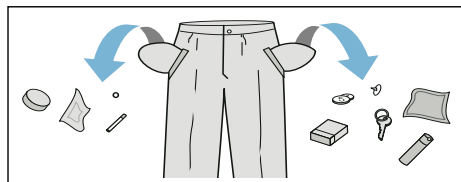

- Проследите, в частности, чтобы в карманах не осталось металлических предметов (скрепок и т.п.).
- Тонкое бельё стирайте в сетке/мешке (чулки, бюстгалтеры и т.п.).
- Застегните молнии и кнопки.
- Вытряхните песок из карманов и отворотов.
- Снимите крючки со штор или свяжите их в сетке/мешке.

Сортировка белья

Сортируйте белье в соответствии с рекомендациями по уходу и данными изготовителя на этикетках по уходу за изделиями, а также согласно следующим принципам.

- Вид ткани/волокна
- Цвет



Указание: Бельё может полинять или плохо выстираться. Стирайте белое и цветное бельё отдельно. Новое цветное бельё следует стирать первый раз отдельно.

- Степень загрязнения
Стирайте вместе бельё одной степени загрязнения.
Примеры определения степени загрязнения белья: → *Страница 28.*
 - **легкая** — без предварительной стирки, при необходимости выберите установку **Speed**;
 - **средняя**;
 - **сильная** — уменьшите объем загрузки и выберите программу с предварительной стиркой;
 - **пятна** — удаляйте/обрабатывайте пятна как можно раньше. Сначала намочите мыльным раствором, не трите. Затем выстирайте изделия на соответствующей программе. Для удаления стойких/засохших пятен может потребоваться несколько стирок.
- Символы на этикетках по уходу за изделиями
Указание: Цифры в символах указывают на максимально допустимую температуру стирки.

- ☰ подходит для обычной стирки, напр., по программе «Хлопок»;
- ☷ требуется бережная стирка, напр., по программе «Синтетика»;
- ☶ требуется особо бережная стирка, напр., по программе «Тонкое бельё/шелк»;
- ☵ подходит для ручной стирки, напр., по программе «Шерсть» ☞;
- ☒ изделие нельзя стирать в машине.

Подкрахмаливание

Указание: Бельё нельзя подвергать обработке кондиционером.





1. Включить прибор.
2. Выберите программу 
3. **Полоскание.** Жидкое средство для подкрахмаливания вручную залейте в левую ячейку в соответствии с рекомендациями изготовителя (при необходимости прочистите).
4. Нажмите на элемент управления .

Окрашивание/отбеливание

Машина не рассчитана на окрашивание в промышленных количествах. Соли разъедают поверхности из нержавеющей стали! При использовании красителей соблюдайте указания изготовителя!

В стиральной машине **нельзя** отбеливать бельё!

Замачивание

1. Включить прибор.
2. Выберите программу  **Хлопок 30 °С.**
3. Моющее средство дозируйте с помощью i-DOS и заполняйте в левую ячейку в соответствии с рекомендациями изготовителя.
4. Нажмите на элемент управления . Запускается программа.
5. Прим. через 10 минут нажмите  , чтобы остановить программу.
6. После необходимого времени замачивания снова нажмите  для продолжения или изменения программы.

Указания

- Загрузить бельё одного цвета.
- Дополнительного моющего средства не требуется – раствор для замачивания используется для стирки.



Моющее средство

Правильный выбор моющего средства

Правильный выбор средства для стирки, температуры и обработки белья зависит от указаний по уходу за изделиями. → См. также веб-сайт www.sartex.ch

На веб-сайте www.cleanright.eu можно найти много другой информации о бытовых средствах для стирки, ухода и очистки.

- **Универсальное моющее средство с оптическими отбеливающими веществами**
подходит для стирки стойкого к кипячению белого белья из льна или хлопка
Программа: Хлопок/
холодная – макс. 90 °С
- **Моющее средство для цветного белья без отбеливателя и оптических отбеливающих веществ**
подходит для стирки цветного белья из льна или хлопка
Программа: Хлопок/
холодная – макс. 60 °С
- **Моющее средство для цветного/тонкого белья без оптических отбеливающих веществ**
подходит для цветного белья из лёгких в уходе тканей, синтетики
Программа: Синтетика/
холодная – макс. 60 °С
- **Средство для стирки тонкого белья**
подходит для деликатных тонких изделий, шёлка или вискозы
Программа: Тонкое бельё/шёлк
холодная – макс. 40 °С
- **Средство для стирки шерсти**
подходит для стирки изделий из шерсти
Программа: Шерсть/
холодная – макс. 40 °С

Экономия электроэнергии и мощщего средства

Вы можете уменьшить расход энергии (путём снижения температуры стирки) и количество мощщего средства при стирке белья лёгкой и обычной степени загрязнения:

Экономия	Степень загрязнения/Указание
 <p>Сниженная температура и количество мощщего средства в соответствии с рекомендованной дозировкой в зависимости от степени загрязнения</p>	<p>Лёгкая Загрязнения и пятна не видны. Одежда вобрала запах тела:</p> <ul style="list-style-type: none"> ■ лёгкая летняя/спортивная одежда (после кратковременного ношения), ■ футболки, рубашки, блузки (макс. после однодневного ношения) ■ гостевое постельное бельё и полотенца (после однодневного использования)
	<p>Среднее Видны загрязнения или небольшие пятна:</p> <ul style="list-style-type: none"> ■ футболки, рубашки, блузки (после многократного ношения, с запахом пота), ■ полотенца, постельное бельё (после использования до 1 недели)
	<p>Сильное Видны сильные загрязнения и/или пятна. Пример: кухонные полотенца, детская одежда, рабочая одежда</p>
<p>Температура в соответствии с этикетками по уходу за изделиями и количество мощщего средства в соответствии с рекомендованной дозировкой/сильное загрязнение</p>	

Указание: При дозировании любых мощщих и чистящих средств, средств для ухода обязательно соблюдайте рекомендации изготовителя.

→ Страница 34

P+ Предварительные программные установки

Предварительные программные установки отображаются на сенсорном дисплее после выбора программы и могут быть изменены.

Обзор всех возможных программных установок содержится во вкладыше к инструкции об эксплуатации и установке.

°C (Температура)

Перед началом и во время выполнения программы в зависимости от этапа выполнения программы можно изменить установленную температуру стирки.

Максимальная устанавливаемая температура зависит от выбранной программы.

Скорость отжима

Перед началом и во время выполнения программы в зависимости от этапа выполнения программы можно изменить скорость отжима (в об/мин; обороты в минуту).

Установка ☺ : без отжима, только слив воды. Бельё остаётся лежать влажным в барабане, например, при стирке белья, для которого не требуется отжим.

Максимальная скорость зависит от выбранной программы и модели.

Время до окончания

В соответствии с выбранной программой отображается продолжительность программы, например, **1:51** (в ч:мин (часы:минуты)).

Перед запуском программы время, к которому должна быть завершена программа, можно сместить назад с шагом в 30 минут до макс. 24 ч (ч = час).



После запуска программы

отображается выбранное время, например, **8,5ч** и выполняется его обратный отсчёт вплоть до запуска программы стирки. Затем отображается продолжительность программы.

Указание: Продолжительность программы регулируется автоматически во время её выполнения. Изменение предварительных настроек программы или установок программы, контроля пенообразования, дисбаланса, загрузки или загрязнений может обусловить изменение продолжительности программы.

После запуска программы,

пока производится обратный отсчёт установленного времени, его можно изменить следующим образом:

1. Нажмите на элемент управления .
2. Нажмите **+** или **-** для изменения времени.
3. Снова нажмите на .

После запуска программы, во время истечения продолжительности программы, при необходимости бельё можно доложить или извлечь.



→ *Страница 35*

Установки i-DOS



Ваша стиральная машина оснащена программируемой системой дозировки для жидких моющих средств и кондиционера.

Дозировка моющего средства и кондиционера выполняется в большинстве программ вашей стиральной машины по умолчанию.

Предварительная установка на заводе для:

-  i-DOS: 

Моющее средство для белья лёгкой степени загрязнения

-  i-DOS: 

Кондиционер для обычно мягкого белья

i-DOS для мощного средства

Установочные значения для интенсивности дозировки

- Слабая:
для белья легкой степени загрязнения
- Средняя:
для белья средней степени загрязнения
- Сильная:
для сильно загрязнённого или запятнанного белья

Вы Автоматическая дозировка

Кл. выключена,

Дозировка
вручную → *Страница 45*

Перед запуском программы стирки и во время предварительной стирки (если выбрана) можно изменить установки для автоматической дозировки моющего средства. Для этого нажмите на элемент управления i-DOS .

Указания к степеням загрязнения можно найти на → *Страница 28.*

i-DOS для кондиционера

Установочные значения для интенсивности дозировки

- Слабая:
для жёсткого белья
- Средняя:
для обычно мягкого белья
- Сильная:
для особенно мягкого белья

Вы Автоматическая дозировка

Кл. выключена

В зависимости от этапа выполнения программы, можно изменить установки для автоматической дозировки кондиционера. Для этого нажмите на элемент управления i-DOS .

Программа из памяти



Здесь можно сохранить выбранную программу с наиболее часто выбираемыми установками.

Для сохранения:

1. Включить прибор.
2. Выберите программу.
3. Измените установки и/или выберите дополнительные установки.
4. Нажмите на элемент управления ☆ и удерживайте в течение прим. 3 секунд.

Если кратковременно мигают все установки, значит, программа сохранена.

Для использования сохранённой программы после включения прибора коротко нажмите на ☆.

Для изменения сохранённой программы после выбора новых установок снова нажмите на ☆ и удерживайте в течение прим. 3 секунд.

удаленный запуск



Нажатие **Удаленный запуск**  позволяет запускать устройство удаленно через приложение «Home Connect» или вызвать настройки «Home Connect».

Включение устройства для запуска удаленно через приложение «Home Connect»:

Указание: Удаленный запуск может быть активирован только в том случае, если дверь прибора и ящик для мощного средства закрыты, а устройство подключено к вашей домашней сети.

- **Удаленный запуск** Кратко нажмите. **Указание:** Удаленный старт будет деактивирован по соображениям безопасности в следующих случаях:
Когда дверь открывается,
Когда выдвижной ящик мощного средства открыт,
В случае сбоя питания,
Когда программа подходит к концу,
Когда Başlat/Beklet (Старт/Пауза) ►||| нажимается на устройство, снова, короткое нажатие **Удаленный запуск**,
Нажмите , чтобы выключить устройство.

Вызовите настройки Home Connect:

- **Удаленный запуск** нажмите в течение по крайней мере 3 секунды.

P+ Дополнительные программные установки

Обзор всех выбираемых в программах дополнительных установок содержится на вкладыше к инструкции об эксплуатации и установке.

SpeedPerfect

Speed

Для стирки с аналогичными результатами за более короткое время, но с более высоким энергопотреблением по отношению к выбранной программе, без установки SpeedPerfect.

Указание: Не превышайте максимальный объём загрузки.

EcoPerfect

Eco

Стирка с аналогичными результатами, но с оптимальным энергопотреблением по отношению к выбранной программе благодаря снижению температуры, без установки EcoPerfect.

Антисмин.



Бельё мнётся меньше благодаря специальному процессу отжима с последующим переворачиванием белья и сниженной скоростью отжима.

Указание: Остаточная влажность белья повышена.

Дополнительное полоскание



Установочные значения:

+1 + 1 цикл полоскания
 +2 + 2 цикла полоскания
 +3 + 3 цикла полоскания
 ВЫКЛ. Выполнена отмена установки

Повышенный уровень воды и дополнительные циклы отжима в зависимости от программы, увеличенная продолжительность программы при особо чувствительной коже и/или в местностях с очень мягкой водой.

Количество фактически выполненных циклов полоскания зависит от количества, выполняемого каждой программой при её базовой установке.

Предв. Стирка



Для стирки сильно загрязнённого белья.

Указания

- При **выбранной программируемой дозировке** моющее средство автоматически дозируется для предварительной и основной стирки.
- При выборе программы с предварительной стиркой для стирки сильно загрязнённого белья, как правило, достаточно дозировки **i-DOS средняя**.
- При **дозировке вручную** разделите моющее средство для предварительной и основной стирки. Залейте моющее средство для предварительной стирки в барабан, а универсальное моющее средство в виде порошка для основной стирки – в левую ячейку.

Без отжима



Без окончательного отжима, после последнего цикла полоскания бельё остаётся в воде.

Чтобы предотвратить сминание ткани, вы можете выбрать опцию «Без отжима», если бельё не будет вынута из стиральной машины сразу после окончания программы.

Для продолжения/завершения программы выполните действия
→ Страница 35



Управление прибором

Подготовка стиральной машины

Указание: Стиральная машина **должна быть надлежащим образом установлена и подключена.** с

1. Вставьте штепсельную вилку в розетку.
2. Откройте водопроводный кран.
3. Откройте дверцу загрузочного люка.
4. Проверьте, все ли извлечено из барабана. При необходимости, извлеките.

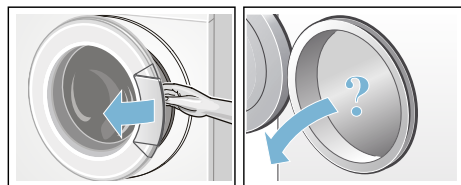

Включение прибора/выбор программы

Нажмите кнопку ①. Прибор включен.

Затем на дисплей всегда выводится предварительно установленная на заводе программа 📺 **Хлопок**.

Текущие установки и информация о программе горят с полной яркостью, индикация ▷||| мигает.

Установки, которые можно выбрать, горят со средней яркостью.

Указания

- Кратковременное мигание индикации 📺 сообщает о необходимости выполнения программы 📺 **Очистить барабан** или любой другой программы с температурой стирки не ниже 60 °С.
- При мигании индикации ∞ 3 sec блокировка для безопасности детей активна.
Перед изменением установок или запуском программы её следует деактивировать. → Страница 34

Для изделий с **внутренним освещением барабана:**

После включения прибора, после открывания и закрывания загрузочного люка, а также после запуска программы включается подсветка барабана. Подсветка гаснет автоматически.

Вы можете:

- использовать эту программу и загрузить бельё → Страница 33
- или выбрать другую программу обзор всех программ содержится во вкладыше к инструкции об эксплуатации и установке.
- или изменить предварительные программные установки → Страница 33
- и/или выбрать дополнительные установки для программы. → Страница 33

Вызвать следующую программу

Вы можете получить доступ к другим программам через приложение Home Connect:

1. Подключите устройство к домашней сети и к приложению Home Connect.
→ *Страница 36*
2. программа ? выбирать.
Появляется на дисплее *APP*.
Рекомендация: Вы также можете выбрать программы непосредственно из приложения Home Connect.
3. Выберите нужную программу в приложении Home Connect.
На дисплее отображаются настройки выбранной программы.
4. При необходимости отрегулируйте настройки программы и нажмите Start/Pause >|||.

Рекомендация: Вы также можете запустить программу через приложение «Home Connect», кратковременно нажав **Удаленный запуск** на устройстве.

Изменение предварительных программных установок

Для изменения текущих установок нажмите нужный элемент управления, соответствующая индикация начинает гореть с полной яркостью.

Измените Время до окончания нажатием на + или —.

Указание: Установки i-DOS сохраняются до следующего изменения, даже если стиральная машина выключается.

Предварительные программные установки → *Страница 28*

Выбор дополнительных программных установок

Выбрав дополнительные установки, вы можете ещё лучше приспособить процесс стирки к своей партии белья.

Для этого нажмите на требуемый элемент управления, соответствующая индикация начинает гореть с полной яркостью.

Дополнительные программные установки → *Страница 31*

Загрузка белья в барабан

Предупреждение

Опасность для жизни!

Текстильные изделия, обработанные чистящими средствами, содержащими растворители, напр., средства для выведения пятен/бензин для чистки, могут после загрузки привести к взрыву.

Такие текстильные изделия необходимо предварительно тщательно прополоскать вручную.

Указания

- Старайтесь стирать большие и маленькие текстильные изделия вместе. Изделия различной величины лучше распределяются в барабане во время отжима. Отдельные изделия могут привести к дисбалансу.
- Соблюдайте указанный уровень максимальной загрузки. Перегрузка ухудшает результат стирки и способствует сминанию ткани.

1. Предварительно рассортированное белье загрузите в барабан стиральной машины в расправленном виде.
2. Проверьте, не зажато ли белье между дверцей загрузочного люка и резиновой манжетой, и закройте дверцу загрузочного люка.

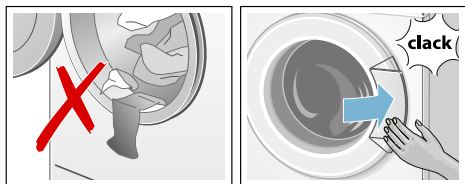



Дозировка и добавление моющего средства и средства по уходу

Дозировка моющего средства и кондиционера выполняется в большинстве программ вашей стиральной машины по умолчанию, в данных программах она предварительно установлена на заводе и может быть изменена.

Вспомогательные средства для стирки (например, средство для смягчения воды, отбеливатель или соль для выведения пятен) при необходимости можно вручную добавлять в левую ячейку.

Для программ, в которых интеллектуальная дозировка невозможна или выполняется по желанию (в таком случае интеллектуальную дозировку следует установить на ВЫКЛ), моющее средство загружается вручную в левую ячейку.

Запуск программы

Нажмите на элемент управления  . Программа запускается, индикация  горит в течение длительного времени. Выполняется блокировка дверцы загрузочного люка и загорается соответствующая индикация .

Во время выполнения программы отображается текущая информация о программе:

- Время до окончания или продолжительность программы после начала программы стирки

- и загорается индикация этапа выполнения программы.
→ Страница 23

Информация о следующих этапах программы и установок, которые могут быть изменены во время выполнения программы, горят со средней яркостью.

Указание: Контроль пенообразования

Если дополнительно горит индикация , значит, во время выполнения программы стирки обнаружено повышенное образование пены, в результате этого автоматически включаются дополнительные циклы полоскания для устранения пены. Снизьте дозировку моющего средства для следующей стирки с аналогичным объёмом загрузки.

Если вы хотите предотвратить случайное изменение программы, включите блокировку для безопасности детей, как описано ниже.

Блокировка включена/ Блокировка управления

 3 sec

Вы можете предотвратить случайное изменение функций стиральной машины с помощью элемента управления.

Для активации/деактивации блокировки для безопасности детей нажмите и удерживайте элемент управления  3 sec в течение прим. 3 секунд. Индикация начинает гореть с полной яркостью.

При повороте программатора или нажатии на элемент управления при активной блокировке для безопасности детей кратковременно мигает индикация  3 sec и раздаётся сигнал. Выполнение программы продолжается без изменений вплоть до её окончания.

Указания

- Для извлечения белья по завершении программы деактивируйте блокировку для безопасности детей.
- Блокировка для безопасности детей может быть активирована в любом состоянии прибора.
- Блокировка для безопасности детей остаётся включённой также после выключения стиральной машины.
- Если во время выполнения программы и при включённой блокировке для безопасности детей прибор будет выключен, то выполнение программы продолжится после его повторного включения.

Дозагрузка белья

После запуска программы при необходимости бельё можно доложить или извлечь.

Для этого нажмите на элемент управления .

Индикатор начнёт мигать. Стиральная машина находится в режиме паузы, проверяется возможность дозагрузки белья.

Если индикация  гаснет, значит, дозагрузка белья возможна. В этом случае выполняется разблокировка загрузочного люка. Загрузочный люк может быть открыт.

Для продолжения программы снова нажмите . Программа автоматически продолжается.



Указания

- При дозагрузке белья не оставляйте дверцу загрузочного люка открытой надолго – с белья может стекать вода.

- При высоком уровне воды и/или высокой температуре, а также во время вращения барабана, дверца загрузочного люка остаётся закрытой из соображений безопасности, и дозагрузка невозможна. Следуйте указаниям на дисплее.
- Индикация загрузки не активна при дозагрузке.



Изменение программы

Если вы по ошибке запустили неверную программу, вы можете изменить программу следующим образом:





1. Нажмите на элемент управления .
2. Выбрать другую программу заново.
3. Снова нажмите на . Новая программа начинается сначала.

Отмена программы

Для программ с высокой температурой стирки:

1. Нажмите на элемент управления .
2. Для охлаждения белья:  **Полоскание.**
3. Снова нажмите на .



Для программ с низкой температурой стирки:





1. Нажмите .
2. Выберите  **Отжим/Слив**  или  **Слив.**
3. Снова нажмите на .

Окончание программы с установкой «Без отжима»

Индикация  мигает, а на дисплее отображается предварительно установленная скорость отжима и оставшееся время работы для выбранной программы.



Продолжите программу:

- Нажмите на элемент управления  или
- измените скорость отжима, а затем нажмите на  или

- выберите установку Антисмин.  или нажмите на  или
- установите программатор на  **Слив** и нажмите на .

Окончание программы

На дисплее горит **Окончание**, индикаторы  и  выключены.

Указание: Мигание индикации  сообщает о необходимости выполнения программы  **Очистить барабан** или любой другой программы с температурой стирки не ниже 60 °С.

Выгруз. Белье/выкл. Машину

1. Откройте дверцу загрузочного люка и извлеките бельё.
2. Выключите прибор.
3. Закройте кран подачи воды.
Указание: Не требуется для моделей с системой «AquaStop».

Указания

- Не оставляйте бельё в барабане. Во время следующей стирки текстильные изделия могут дать усадку или полинять.
- Извлеките посторонние предметы из барабана и резиновой манжеты — опасность появления ржавчины.
- Вытрите насухо резиновую манжету.

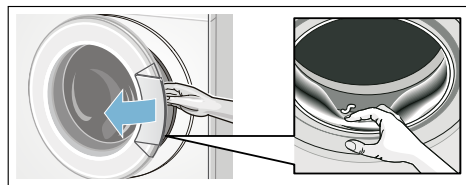

- Оставьте дверцу загрузочного люка и ковчету для моющих средств открытыми, чтобы остатки воды высохли.
- Всегда дожидайтесь конца программы – прибор может быть еще заблокированным. Затем включите прибор и дождитесь разблокировки.

Home Connect

Этот прибор поддерживает Wi-Fi и может дистанционно управляться через смартфон или планшет.

Через приложение Home Connect с помощью смартфона или планшета на этом приборе вы можете выполнять следующие действия:

- Выбирать и запускать программы.
- Изменять программные установки.
- Запрашивать статус программы.
- Изменять установки прибора.
- Выключать прибор.

Для получения доступа к функциям Home Connect необходимо установить приложение Home Connect на вашем смартфоне или планшете, зарегистрироваться, выполнить разовое соединение вашего прибора с домашней сетью автоматически **или** вручную и затем установить соединение с прибором через приложение Home Connect.

Информацию о приложении вы найдёте на нашем интернет-сайте Home Connect www.home-connect.com.

Возможность использования функции Home Connect зависит от наличия сервиса Home Connect в вашей стране. Сервис Home Connect имеется не во всех странах. Подробную информацию вы найдёте на www.home-connect.com.

Указания

- Соблюдайте изложенные в данной инструкции правила техники безопасности также при дистанционном управлении прибором через приложение Home Connect, когда вы находитесь вне дома. Соблюдайте также указания, содержащиеся в приложении Home Connect.

- Если прибор используется, вы не сможете параллельно вносить изменения через приложение Home Connect. Однако вы сможете следить за изменениями в приложении Home Connect.

Автоматическое соединение с домашней беспроводной сетью

Шаг 2.1

Если маршрутизатор вашей домашней беспроводной сети оснащён функцией WPS, вы можете выполнить соединение прибора с вашей домашней беспроводной сетью автоматически.

Если маршрутизатор вашей домашней беспроводной сети не оснащён функцией WPS, вы должны выполнить ручное соединение прибора с вашей домашней беспроводной сетью.

На приборе должен быть включён Wi-Fi.

1. Включите прибор.
2. Нажмите на **Удаленный запуск** удерживайте не менее 3 секунд. На дисплее появляется **Auto** (автоматическое соединение).
3. Нажмите на Başlat/Beklet (Старт/Пауза) \gg для выполнения сетевого соединения. На дисплее мигает \mathbb{W} .

Прибор пытается установить соединение с домашней беспроводной сетью.

4. В течение следующих 2 минут активируйте функцию WPS на маршрутизаторе домашней беспроводной сети.

В случае успешного соединения прибора с домашней сетью на дисплее появляется **Done** (соединение установлено) и постоянно горит \mathbb{W} .

5. Коротко нажмите на **Удаленный запуск** для выхода из режима установок Home Connect.

Указание: Если соединение установить не удалось, проверьте, находится ли ваш прибор в зоне действия домашней беспроводной сети. Произведите

повторно автоматическое соединение или выполните ручное соединение.

Ручное соединение с домашней беспроводной сетью

Шаг 2.2

Если вы уже выполнили автоматическое соединение вашего прибора с домашней беспроводной сетью, игнорируйте ручное соединение.

Убедитесь, что приложение Home Connect можно открыть и что в нем можно зарегистрироваться.

1. Включите прибор.
2. Нажмите на **Удаленный запуск** удерживайте не менее 3 секунд. На дисплее появляется **Auto** (автоматическое соединение).
3. Установите программу в положении 2.

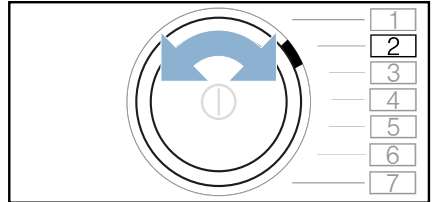

На дисплее появляется **SRP** (ручное соединение).

4. Нажмите на Başlat/Beklet (Старт/Пауза) \gg для выполнения сетевого соединения. На дисплее мигает \mathbb{W} .

Прибор создает собственную сеть WLAN с именем сети (SSID) **HomeConnect**.

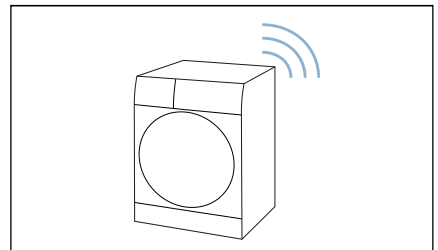

5. На мобильном оконечном устройстве вызовите настройки WLAN.
6. Соедините мобильное устройство с сетью WLAN **HomeConnect** и введите пароль WLAN (Key) **HomeConnect**.
Ваше мобильное устройство устанавливает соединение с прибором. Процесс соединения может продлиться до 60 секунд.

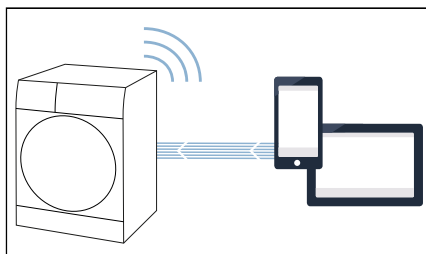

7. После успешного соединения откройте приложение Home Connect на мобильном оконечном устройстве и следуйте указаниям в приложении.
8. В приложении Home Connect введите имя сети (SSID) и пароль (Key) **для вашей домашней сети**.
9. Если ваше устройство отображается в приложении, выполните последние шаги в приложении Home Connect.
В случае успешного соединения прибора с домашней сетью на дисплее появляется **Сол** (соединение установлено) и постоянно горит .
10. Коротко нажмите на **Удаленный запуск** для выхода из режима установок Home Connect.

Указания

- Если соединение установить не удалось, на дисплее появляется **Err** (ошибка). Проверьте, находится ли Ваш прибор в зоне действия домашней сети. Выполните повторно ручное соединение.
- Если Ваш смартфон или планшет еще соединен с сетью **HomeConnect**, сначала Вам необходимо установить соединение с домашней сетью.

Соединение с приложением Home Connect

Шаг 3

Убедитесь, что приложение Home Connect можно открыть и что в нем можно зарегистрироваться.

Если ваше домашнее устройство не появляется автоматически в приложении, подключите приложение следующим образом:

1. Включите прибор.
2. Нажмите на **Удаленный запуск** и удерживайте не менее 3 секунд. На дисплее появляется **Auto** (автоматическое соединение).
3. Установите программу в положении 3.

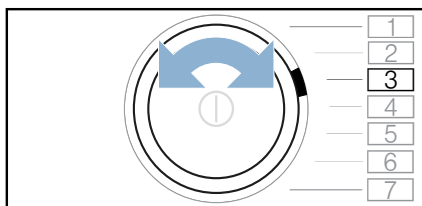

На дисплее появляется **APP** (соединение с приложением).

4. Нажмите **Başlat/Beklet** (Старт/Пауза) .

Прибор устанавливает соединение с вашим приложением Home Connect.

5. Если ваше устройство отображается в приложении, выполните последние шаги в приложении Home Connect.

Указание: Если соединение установить не удаётся, проверьте, находится ли ваш мобильное устройство (смартфон или планшет) в зоне действия домашней сети и соединено ли оно с ней. Выполните повторно соединение с приложением Home Connect.

Включение/выключение Wi-Fi

Вы можете в любое время включить или выключить функцию Home Connect на вашем приборе как постоянную.

1. Включите прибор.
2. Нажмите на **Удаленный запуск** и удерживайте не менее 3 секунд. На дисплее появляется **Start** (автоматическое соединение).
3. Установите программу в положении 4.

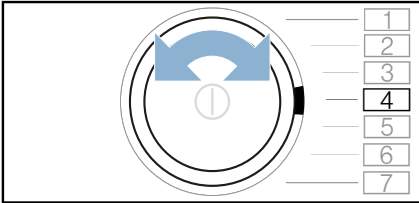

На дисплее появляется **Start** (функция Wi-Fi)

4. Нажмите **Başlat/Beklet** (Старт/Пауза) \gg .

Если на дисплее появляется **Start** (включено), функция Wi-Fi в приборе активирована. Если на дисплее появляется **Stop** (выключено), функция Wi-Fi не активирована.

5. Коротко нажмите на **Удаленный запуск** для выхода из режима установок Home Connect.

Указания

- При соединении прибора с домашней беспроводной сетью автоматически активируется Wi-Fi.
- Если активирован режим Wi-Fi, прибор автоматически не выключается.
- Если функция Wi-Fi на приборе выключена, дистанционный запуск и дистанционное управление прибором через приложение Home Connect невозможны.
- Если функция Wi-Fi выключается, однако ранее прибор был соединен с вашей домашней беспроводной сетью, при повторном включении функции Wi-Fi соединение автоматически восстанавливается.
- Если вы активируете эту функцию, увеличивается расход энергии по сравнению со значениями, указанными в таблице значений расхода.

Отмена настроек сети

Вы можете сбросить настройки сети и устранить соединение с вашим смартфоном или планшетом, отменив настройки сети.

1. Включите прибор.
2. Нажмите на **Удаленный запуск** и удерживайте не менее 3 секунд. На дисплее появляется **Start** (автоматическое соединение).
3. Установите программу в положении 5.

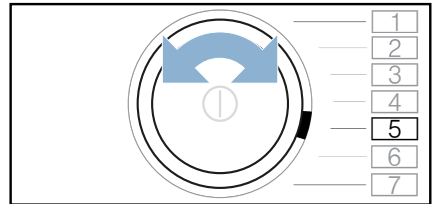

На дисплее появляется **Stop** (отменить настройки сети).

4. Нажмите **Başlat/Beklet** (Старт/Пауза) \gg .

На дисплее появляется **Yes** (Да).

5. Нажимайте на **Başlat/Beklet** (Старт/Пауза) \gg в течение следующих 10 секунд, чтобы подтвердить **Yes** (да).

Указание: Если подтверждение не произошло в течение 10 секунд, настройки сети не будут отменены.

На дисплее появляется **End** (окончание). Установки сети сбрасываются. Прибор больше не соединен с домашней сетью и приложением Home Connect.

6. Коротко нажмите на **Удаленный запуск** для выхода из режима установок Home Connect.

Указания

- Если настройки сети отменить не удалось, на дисплее появляется **Error** (ошибка).

- Если Вы снова захотите пользоваться прибором через приложение Home Connect, Вам необходимо вновь выполнить его автоматическое или ручное соединение с домашней сетью и приложением Home Connect.

Обновление ПО

Вы можете обновить программу Home Connect на Вашем приборе. Если доступно новое обновление, на дисплее появляется **UPD** (обновление).

Установите обновление непосредственно через указание на дисплее или вручную.

1. Включите прибор.
2. Нажмите на **Удаленный запуски** удерживайте не менее 3 секунд. На дисплее появляется **RUZ** (автоматическое соединение).
3. Установите программу в положении 6.

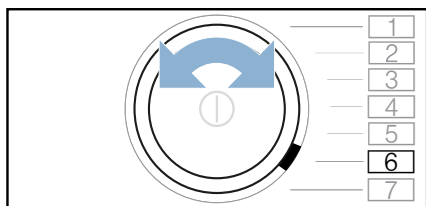

На дисплее появляется **UPD** (обновление программного обеспечения).

Başlat/Beklet (Старт/Пауза) ► мигает, если доступно обновление ПО.

4. Нажмите Başlat/Beklet (Старт/Пауза) ►.

На дисплее появляется **YES** (Да).

5. Нажимайте на Başlat/Beklet (Старт/Пауза) ► в течение следующих 10 секунд, чтобы подтвердить **YES** (да).

Указание: Если подтверждение не произошло в течение 10 секунд, настройки сети не будут отменены.

Обновление будет установлено прямо сейчас и может занять несколько минут. Не выключайте прибор, пока не завершится обновление.

После завершения обновления на дисплее появится **End** (окончание).

6. Коротко нажмите на **Удаленный запуск** для выхода из режима установок Home Connect.

Указание: Если обновление программного обеспечения не выполнено успешно, на дисплее появится **Err** (ошибка).

Ограничитель мощности

Вы можете подключить прибор к интеллектуальной системе энергосбережения (ограничителю мощности).

После подключения прибора к интеллектуальной системе энергосбережения (ограничителю мощности) и активации **Flex Start** можно оптимизировать расход электроэнергии таким образом, что запуск прибора всегда будет происходить только в том случае, если ваша домашняя фотогальваническая установка производит достаточно энергии или тариф на электроэнергию выгоден.

Другую информацию и системные требования по использованию ограничителя мощности вы найдёте на сайте: www.home-connect.com/energymanagement

Указания

- Интеллектуальная система энергосбережения (ограничитель мощности) должна использовать стандарт связи законодательной инициативы EEBus.
- Предварительно прочитайте в руководстве по эксплуатации интеллектуальной системы энергосбережения (ограничителя мощности), как подключить ваш прибор к ней.

Соедините **Flex Start c интеллектуальной системой энергосбережения (ограничителем мощности) следующим образом.**

1. Включите прибор.
2. Нажмите на **Удаленный запуск** и удерживайте не менее 3 секунд. На дисплее появляется **Flex Start** (автоматическое соединение).
3. Установите программу в положении 7.

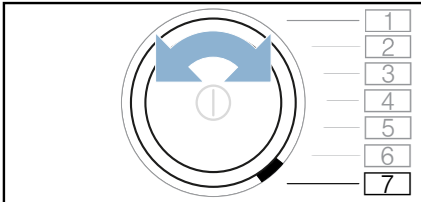

На дисплее появляется **ЭПГ** (ограничитель мощности).

4. Нажмите **Başlat/Beklet** (Старт/Пауза) **»**.

Прибор устанавливает соединение с интеллектуальной системой энергосбережения (ограничителем мощности).

Если подключение к интеллектуальной системе энергосбережения (ограничителю мощности) выполнено успешно, на дисплее появится **СОН** (соединено) и **☺**.

Если до этого прибор уже был подключён к интеллектуальной системе энергосбережения (ограничителю мощности), то соединение прибора с интеллектуальной системой энергосбережения (ограничителем мощности) было прервано. На дисплее появляется **оFF**.

5. Коротко нажмите на **Удаленный запуск** для выхода из режима установок Home Connect.

Указания

- Если подключение к ограничителю мощности не выполнено успешно, на дисплее появится **ЕГГ** (ошибка).
- Проверьте, правильно ли установлен ограничитель мощности.
- Повторите процесс подключения к ограничителю мощности.

Flex Start

Активируйте **Flex Start**, чтобы ваша интеллектуальная система энергосбережения (ограничитель мощности) смогла запустить прибор тогда, когда ваша домашняя фотогальваническая установка производит достаточно энергии или тариф на электроэнергию выгоден.

Указание: Ваша интеллектуальная система энергосбережения (ограничитель мощности) может запустить прибор только в том случае, если она и прибор соединены друг с другом.

Активируйте **Flex Start** следующим образом:

1. Выберите нужную программу.
2. С помощью клавиш выбора **+** и **-** для опции «Время до окончания» установите временной интервал. На дисплее появится, например, **☺ 8.5h**.
3. Нажмите **Başlat/Beklet** (Старт/Пауза) **»**.
4. Нажмите **Удаленный запуск**. **FlexStart** активирован и прибор ожидает дистанционного запуска через интеллектуальную систему энергосбережения (ограничитель мощности).
Если значение времени на дисплее меняется, например, на **☺ 3.0h**, значит, интеллектуальная система энергосбережения (ограничитель мощности) установила тот момент времени, когда она сможет запустить прибор. Программа завершится по истечении указанного времени.

Указания

- Если интеллектуальная система энергосбережения (ограничитель мощности) не запускает прибор, программа всё равно запустится до истечения установленного временного интервала. Программа завершится по истечении временного интервала.

- Во избежание появления неприятного запаха **Flex Start** всегда запускается таким образом, чтобы после завершения программы бельё не оставалось лежать в барабане дольше 6 часов.
- В целях безопасности **Удаленный запуск** и также **Flex Start** деактивируются при следующих условиях:
 - Нажатие кнопки **Başlat/Beklet** (Старт/Пауза).
 - Открывание дверцы.
 - Завершение программы.
 - Для выключения прибора нажмите ①.
 - Отключение электроэнергии.Если произошла деактивация **Flex Start**, то активация **Время до окончания** +, – сохраняется.

Дозагрузка или выгрузка белья:

Указание: Если **Flex Start** уже активирован и программа ещё не запущена, можно дозагрузить или вынуть бельё

1. Нажмите **Başlat/Beklet (Старт/Пауза)** ▷■.
2. Откройте дверцу.
3. Дозагрузите или выньте бельё.
4. Закройте дверцу.
5. Нажмите **Başlat/Beklet (Старт/Пауза)** ▷■.
6. Нажмите **Удаленный запуск**. **FlexStart** активирован и прибор ожидает дистанционного запуска через интеллектуальную систему энергосбережения (ограничитель мощности).

О защите данных

При первом подсоединении к беспроводной сети, имеющей выход в Интернет, прибор передаёт на сервер Home Connect данные следующих категорий (первичная регистрация):

- Однозначный идентификатор прибора (состоящий из кодовых номеров прибора и MAC-адреса установленного модуля Wi-Fi).
- Сертификат безопасности модуля Wi-Fi (для информационно-технической защиты соединения).
- Текущие версии программного и аппаратного обеспечения бытового прибора.
- Статус предыдущего восстановления заводских настроек, если оно выполнялось.

Первичная регистрация требуется для подготовки к пользованию функциями Home Connect и выполняется однократно, только при первом пользовании функциями Home Connect.

Указание: Обратите внимание, что использование функций Home Connect возможно только при наличии приложения Home Connect. Информацию о защите данных можно найти в приложении Home Connect.

Декларация о соответствии

Настоящим компания Robert Bosch Hausgeräte GmbH заявляет, что прибор с функциями Home Connect соответствует основным требованиям и другим соответствующим положениям Директивы 2014/53/EU.

Подробная декларация о соответствии RED содержится на интернет-сайте www.bosch-home.com на странице с описанием вашего прибора в разделе дополнительной документации.



2,4 ГГц Связь: 100 мВт макс.

i-DOS

Программируемая система дозирования

Программируемая система дозирования в контейнере

i-DOS Интеллектуальная система дозирования

Ваша стиральная машина оснащена программируемой системой дозирования для жидких моющих средств и кондиционера.

Для этого кювета для моющих средств снабжена i-DOS контейнерами 1 и 2.

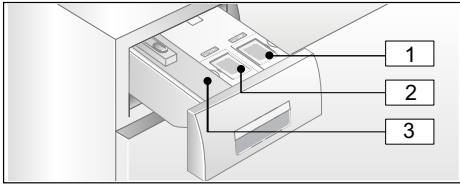

- 1 Контейнер 1 (1,3 л) для жидкого моющего средства
- 2 Контейнер 2 (0,5 л) для кондиционера
- 3 Левая ячейка для ручной дозирования → Страница 45

В зависимости от выбранной программы и установок, из контейнера i-DOS подаётся оптимальное количество моющего средства/кондиционера.

Ввод в эксплуатацию/заполнение дозатора

Обратите внимание при выборе своих средств для стирки и ухода за бельём на рекомендации изготовителей. Мы рекомендуем применять жидкие и гелеобразные компактные и универсальные моющие средства, а также моющие средства для цветных тканей для стирки всех цветных текстильных изделий из хлопка и синтетики, которые можно стирать в машине.

Указания

- Используйте только жидкие и гелеобразные продукты, которые рекомендуются изготовителями для заливки в кювету для моющих средств.
- Не смешивайте различные жидкие моющие средства. При смене жидкого моющего средства (тип, изготовитель, ...) дозатор необходимо полностью освободить от остатков прежнего средства и очистить. → Страница 49
- Не применяйте агрессивные и выделяющие газы средства, а также средства, содержащие растворители (например, жидкий отбеливатель).
- Не смешивайте моющее средство и кондиционер.
- Не используйте средства с истекшим сроком годности, а также сильно загустевшие продукты.
- Во избежание высыхания средства не оставляйте крышку для заполнения длительное время открытой.

Заполнение дозатора:

Дозаторы в отсеке для моющих средств отмечены соответствующими крышками для заполнения:

- 1 Универсальное стиральное средство
- 2 Мягкий ополаскиватель

1. Откройте отсек для моющих средств.
2. Откройте крышку для заполнения.
3. Загрузите моющее средство/кондиционер. Не заполняйте выше отметки **max**.

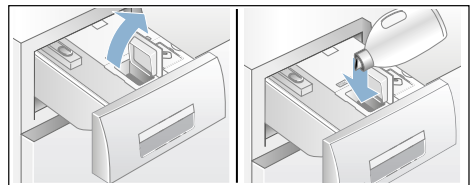

4. Закройте крышку для заполнения.

- 5. Медленно задвиньте отсек для моющих средств до конца.

Если кювета для моющих средств полностью задвинута, при включенном приборе индикация  выключена.

В ежедневном использовании

Индикаторы:

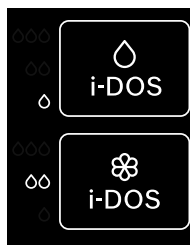

- Индикатор **светится**, если выбрана программируемая дозировка для контейнера.
- Индикация установочных значений, например, ∞ **мигает**, если уровень заполнения дозатора при выбранной программируемой дозировке ниже минимального значения.

Включение/выключение программируемой дозировки и регулирование интенсивности дозировки:

Интеллектуальная дозировка моющего средства и кондиционера выбрана по умолчанию для всех программ, предусматривающих возможность автоматической дозировки.

Обзор всех возможных программных установок содержится во вкладыше к инструкции об эксплуатации и установке.

Интенсивность дозировки моющего средства ∅ установлена предварительно на ° (легко загрязнённое бельё), для кондиционера ⌘ на ∞ (обычно мягкое бельё) и может быть индивидуально

изменена в зависимости от программы.
→ Страница 29

В дополнение к программируемой дозировке при необходимости можно добавлять в левую ячейку вспомогательные средства для стирки (например, средство для пятен).
→ Страница 45

Указание: Выбор (Вкл./Выкл.) и соответствующая выбранная интенсивность дозировки i-DOS ⌘ и i-DOS ∅ сохраняются в соответствующей программе до следующего изменения, даже если машина выключается.

Добавление моющего средства/ кондиционера:

Мигание соответствующего индикатора при выбранной программируемой дозировке свидетельствует о том, что минимальный уровень заполнения не достигнут. Содержимого достаточно ещё для прим. 3 стирок.

Моющее средство или кондиционер того же вида можно долить в любое время. При смене продукта или изготовителя мы рекомендуем дозатор предварительно промыть.
→ Страница 49

При необходимости отрегулируйте базовое дозируемое количество.

Базовые установки

Базовое дозируемое количество в соответствии с:

- **Для моющих средств** – рекомендации изготовителя для обычной степени загрязнения белья и соответствующей степени жёсткости воды.
- **Для кондиционера** – рекомендации изготовителя для белья из тканей средней мягкости.

Сведения об этом содержит этикетка упаковки средства для стирки или кондиционера, также за информацией

вы можете обратиться непосредственно к изготовителю.

Для определения жёсткости воды воспользуйтесь индикаторной полоской или обратитесь за информацией в свою организацию водоснабжения.

Жёсткость моей воды:



Здесь приведён пример для дозирования моющего средства на этикетке упаковки:

Степень загрязнения → Жёсткость воды ↓	Лёгкая	Обычная	Сильная	Очень сильная
Мягкая/средняя	55 мл	75 мл	120 мл	160 мл
Жёсткая/очень жёсткая	75 мл	95 мл	150 мл	180 мл

По умолчанию установлено базовое дозируемое количество для определённого региона (например, 75 мл для моющего средства и 36 мл для кондиционера).

Установите базовое дозируемое количество в соответствии с данными на этикетке упаковки вашего моющего средства. При этом учитывайте жёсткость воды.

Выберите базовое дозируемое количество моющего средства для мягкости белья по желанию.

Изменение базового дозируемого количества одинаково воздействует на все три степени интенсивности дозирования.

Указания

- Для более концентрированных моющих средств базовое дозируемое количество следует снизить.
- В случае неоднократного появления сильного пенообразования во время стирки следует проверить установку для базового дозируемого количества и интенсивность дозирования. Следует учесть, что некоторые жидкие моющие средства склонны к сильному пенообразованию. Если выполнена правильная установка для базового дозируемого количества и интенсивности дозирования, рекомендуется использовать другое жидкое моющее средство.

Изменение базового дозируемого количества:

1. Нажмите на соответствующий элемент управления i-DOS (○ или ⊗) и удерживайте в течение прим. 3 секунд. Отображается предварительно установленное базисное дозируемое количество.
2. Нажатием на + или - установите требуемое базисное дозируемое количество. Установка активируется без подтверждения.
3. Снова нажмите на соответствующий элемент управления i-DOS для возврата в исходное состояние.

Указание: Установки сохраняются до следующего изменения, даже если стиральная машина выключается.

Дозировка вручную

Для программ, в которых интеллектуальная дозировка невозможна или выполняется по желанию (в таком случае интеллектуальную дозировку следует установить на Выкл.), моющее средство загружается в левую ячейку.

Кроме того, здесь можно дополнительно к интеллектуальной дозировке добавлять вспомогательные средства, например, средство для смягчения воды, отбеливатель или соль для выведения пятен.

⚠ Предупреждение
Раздражения глаз и кожи!

Из кюветы для моющих средств при открывании во время работы стиральной машины может брызгать средство для стирки/ухода за бельём. Открывайте отсек осторожно. В случае контакта со средством для стирки/ухода за бельём, тщательно промойте глаза или кожу. При случайном проглатывании обратитесь за помощью к врачу.

Внимание!
Повреждение прибора

Моющие средства и средства для предварительной обработки белья (например, пятновыводители, спреи для предварительной стирки и т.д.) в случае контакта могут повредить поверхности стиральной машины. Избегайте контакта данных средств с поверхностями стиральной машины. При необходимости немедленно вытрите остатки расплывённого средства/капли влажной тряпкой.

Указания

- При дозировке всех моющих/вспомогательных и чистящих средств необходимо соблюдать указания производителя.
- При дозировке моющего средства вручную не загружайте дополнительно моющее средство с помощью интеллектуальной дозировки (в этом случае установите интеллектуальную дозировку на ВЫКЛ.); это предотвращает передозировку и пенообразование.
- Разводите густые кондиционеры и ополаскиватели водой, это поможет предотвратить засорение.

Дозировка и добавление моющего средства:

1. Вытяните кювету для моющих средств.

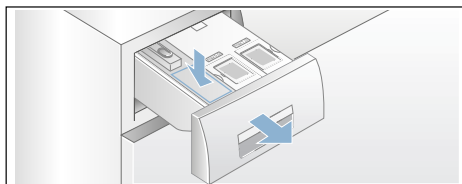

2. Дозировка средства в левую ячейку в соответствии с:
 - степенью загрязнения,
 - жёсткостью воды (информацию предоставит ваша организация водоснабжения),
 - количеством белья,
 - указаниями изготовителя.
3. Закрыть кювету для моющих средств.



Установки прибора

Вы можете изменить следующие установки на дисплее и с помощью элементов управления:

- громкость сигналов сообщений (например, в конце программы),
- громкость сигналов управления,
- яркость дисплея и элементов управления,
- отмена/выбор функции напоминания об уходе за барабаном.

Чтобы изменить установки, необходимо сначала активировать установочный режим.

Активирование установочного режима

1. Включите прибор. Отображаются установки текущей программы.
2. Нажмите на элемент управления . Установочный режим активирован, горит индикация сигналов сообщений и отображается предварительно установленная громкость.

Теперь вы можете изменять установки:

Изменение уровня громкости сигнала

Для этого нажмите на элемент управления \pm или $-$, пока не появится требуемое установочное значение громкости **сигналов сообщений**:

Установочные значения:

- | | |
|---|--------------|
| 0 | ВЫКЛ. |
| 1 | Тихо |
| 2 | Средняя |
| 3 | Громко |
| 4 | Очень громко |

Завершите установочный режим или:

Снова нажмите . Горит индикация **сигналов управления** и отображается предварительно установленная громкость.

Нажмите \pm или $-$ для изменения установочного значения (см. выше).
Завершите установочный режим или:

Изменение яркости сенсорного дисплея

Снова нажмите . Горит индикатор яркости сенсорного дисплея и отображается предварительно установленная яркость.

Нажмите \pm или $-$ для изменения установочного значения:

Установочные значения:

- | | |
|---|---------------|
| 1 | Низкая |
| 2 | Средняя |
| 3 | Высокая |
| 4 | Очень высокая |

Завершите установочный режим или:

Отмена/выбор функции напоминания об уходе за барабаном

Снова нажмите . Горит индикация функции напоминания об очистке барабана .

Нажатием на \pm или $-$ включите (on) или выключите (off) функцию напоминания.

Выход из установочного режима

Для завершения и сохранения установок:

- подождите прим. 15 минут или
- в последний раз нажмите на или
- Выключите прибор. Выбранные установки будут действительны при следующем включении.

Датчики

Автоматическое изменение программы в соответствии с загрузкой

В зависимости от вида текстильных изделий и загрузки автоматическая дозировка оптимально приводит в соответствие потребление воды и продолжительность стирки в каждой программе.

Система контроля дисбаланса

Автоматическая система контроля дисбаланса распознает дисбаланс и пытается равномерно распределить бельё в машине путем многократного запуска отжима.

Из соображений безопасности в случае весьма неблагоприятного распределения белья в машине скорость отжима снижается или отжим белья вообще не производится.

Указание: Мелкое и крупное бельё распределите равномерно в барабане. Что делать в случае неисправности?
→ *Страница 54*

VoltCheck

в зависимости от модели

Двоеточие индикации Время до окончания:

- **мигает**, если имеет место пониженное напряжение.
- **пульсирует**, если при выполнении программы распознано пониженное напряжение.



Указание: Пониженное напряжение может обусловить, например, увеличение продолжительности программы и/или неудовлетворительный результат отжима.

Очистка и обслуживание

Предупреждение Опасность для жизни!

В случае прикосновения к элементам, находящимся под напряжением, существует опасность удара электрическим током. Выключите прибор и извлеките вилку из розетки.

Предупреждение Опасность отравления!!

Использование средств для чистки, в состав которых входят растворители, например, промывочного бензина, может привести к образованию ядовитых паров. Не используйте средства для чистки, в состав которых входят растворители.

Внимание! Повреждение прибора

Средства для чистки, в состав которых входят растворители, например, промывочный бензин, могут привести к повреждению поверхностей и деталей машины.

Не используйте средства для чистки, в состав которых входят растворители.

Меры по предотвращению образования биоплёнки и распространения запахов:

Указания

- Обеспечьте хорошую вентиляцию помещения, где установлена стиральная машина.
- Оставляйте дверцу загрузочного люка и ванночку кюветы слегка приоткрытыми, если стиральная машина не используется.
- Иногда выполняйте программу стирки  **Хлопок 60 °C** с использованием универсального моющего средства в виде порошка.

Корпус машины/панель управления

- Протирайте корпус и панель управления мягкой влажной тканью.
- Немедленно удаляйте остатки моющего средства.
- Очистка струёй воды запрещена.

Барaban

Используйте чистящие средства без хлора. Не используйте для очистки металлическую мочалку.

При наличии запаха в стиральной машине или для очистки барабана запустите программу **Очистить барабан 90 °C** без белья. Для этого используйте универсальное моющее средство в виде порошка.

Удаление накипи

При правильной дозировке моющего средства удаление накипи не требуется. В противном случае необходимо действовать в соответствии с рекомендациями изготовителя средства для удаления накипи. Соответствующие средства для удаления накипи можно приобрести на нашем интернет-сайте или через сервисную службу. → *Страница 57*

Кювета для моющих средств i-DOS и её корпус

1. Освободите дозатор от моющего средства:

В дозаторы встроены сливные отверстия со съёмными пробками спереди. Для опорожнения дозатора снимите сначала ручку кюветы, как изображено на рисунке:

- Откройте кювету для моющих средств.

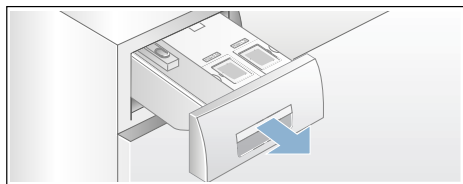

- Фиксирующий рычаг (А) на спинке ручки кюветы (снизу посередине) потяните слегка к себе и одновременно снимите освободившуюся из фиксации ручку кюветы (В) движением вверх.

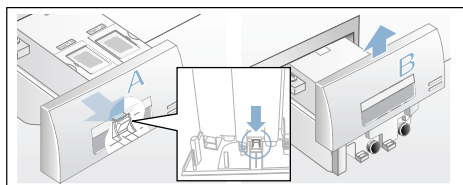

- Для опорожнения дозаторов осторожно снимите соответствующие запорные пробки и слейте содержимое в подходящую ёмкость.

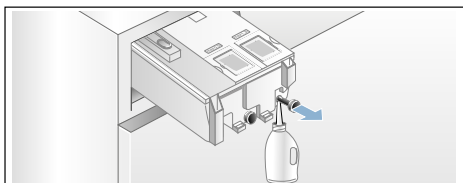

- Вставьте на место запорные пробки до упора.

2. Чистка дозатора/кюветы для моющих средств:

Для чистки опорожнённых дозаторов кювету для моющих средств можно полностью извлечь из машины.

- Освободите дозатор от моющего средства перед тем, как вынуть его.

Указание: Установите ручку кюветы на место лишь после окончания мытья.

- Откройте кювету.

- c) Нажмите на фиксирующий рычаг и извлеките кювету полностью из машины.

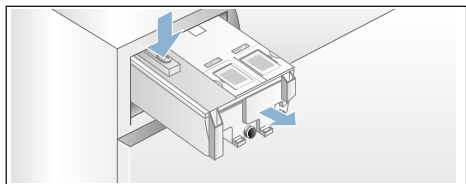

- d) Снимите осторожно крышку кюветы.

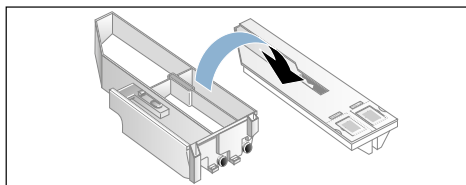

Внимание!

Кювета для моющих средств может получить повреждения! Кювета для моющих средств содержит электрические компоненты. Контакт с водой может вывести их из строя.

- Не мойте крышку в посудомоечной машине и не погружайте в воду.

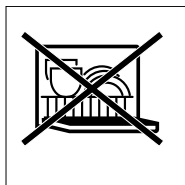

- Избегайте попадания влаги, моющих средств и остатков кондиционера на расположенный сзади штекер кюветы, наружные поверхности при необходимости протрите мягкой, влажной тканью. Вытрите насухо перед тем, как вставить на место.

- e) Ёмкость и крышку протрите мягкой, влажной тканью или промойте с помощью ручного душа. Внутренние поверхности протрите также мягкой, влажной тканью.

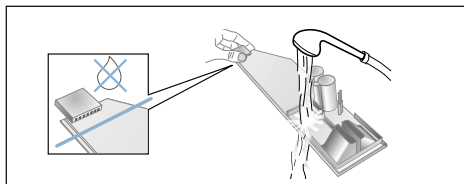

- f) Вытрите насухо контейнер и крышку и соберите их снова.
g) Ручку кюветы вставьте на место сверху так, чтобы она заметно зафиксировалась в креплении.
h) Очистите корпус кюветы для моющих средств изнутри.
i) Кювету для моющих средств задвиньте полностью.

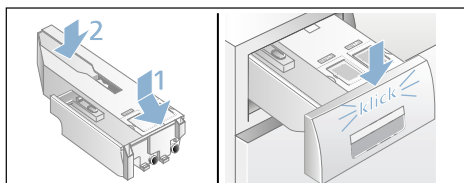

Засор откачивающего насоса, аварийный слив

⚠ Предупреждение

Опасность ожога!

Во время стирки стиральный раствор сильно нагревается. В случае контакта с горячим стиральным раствором существует опасность ожога. Подождите, пока раствор моющего средства остынет.

1. Закройте водопроводный кран, чтобы прекратить дальнейшую подачу воды из водопровода и последующий слив через откачивающий насос.
2. Выключите прибор. Выньте вилку из розетки.

3. Откройте и снимите крышку отсека для сервисного обслуживания.

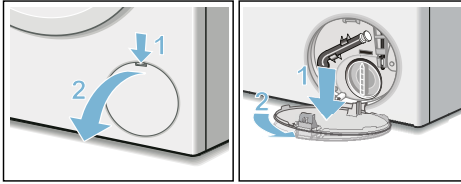

4. Вынуть сливной шланг из держателя. Снимите крышку, слейте раствор моющего средства в соответствующую ёмкость. Установите закрывающую крышку на место. Вставьте сливной шланг в держатель.

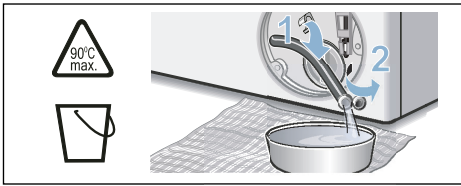

5. Осторожно отверните крышку насоса и выпустите остатки воды. Очистите внутреннюю поверхность, резьбу крышки насоса и корпус насоса (лопастное колесо откачивающего насоса должно свободно вращаться). Установите крышку насоса на место и заверните её. Ручка должна находиться в вертикальном положении.

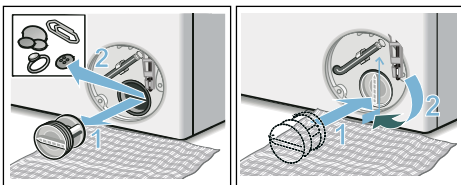

6. Установите крышку отсека для сервисного обслуживания на место.

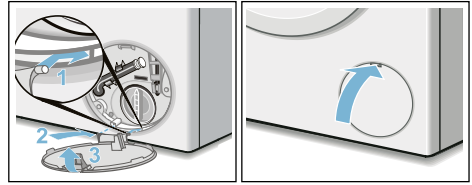

Указание: Чтобы избежать перерасхода моющего средства при следующей стирке: налейте 1 литр воды в левую ячейку и запустите программу **Слив**.

Шланг слива воды на месте подсоединения к сифону засорен

1. Выключите прибор. Выньте вилку сетевого шнура из розетки.
2. Ослабьте хомут крепления шланга. Осторожно отсоедините сливной шланг и выпустите остатки воды.
3. Прочистите сливной шланг и сифонный патрубок.

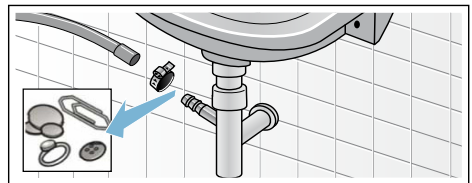

4. Подсоедините сливной шланг и зафиксируйте место соединения хомутом крепления шланга.

Засорение фильтра в шланге для подачи воды

1. Уменьшите давление воды в подводящем шланге:
 - a) Закройте кран подачи воды.
 - b) Выберите любую программу (кроме Полоскание/ Отжим/ Слив Слив).
 - c) Запустите программу и оставьте выполняться в течение прим. 40 секунд.
 - d) Выключите прибор.

ru Что делать в случае неисправности?

- е) Извлечь штепсельную вилку из розетки.
2. Очистка фильтров:
 - а) Снять шланг с водопроводного крана.
Прочистить фильтр с помощью маленькой щетки.

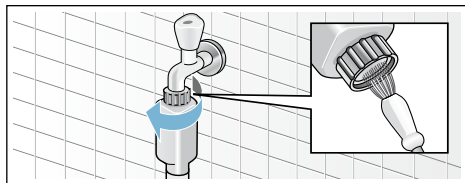

- б) Для стандартных моделей и моделей с системой «Aqua-Secure» очистите сетчатый фильтр на задней стенке прибора:
Снять шланг с задней стенки прибора,
извлечь фильтр с помощью плоскогубцев и прочистить его.

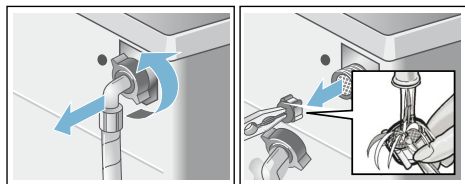

- в) Подсоединить шланг и проверить герметичность.

? Что делать в случае неисправности?

Аварийная разблокировка

Например, при отключении электроэнергии

При возобновлении подачи электроэнергии выполнение программы будет продолжено.

Если всё же необходимо выгрузить бельё, дверцу загрузочного люка можно открыть следующим образом:

⚠ Предупреждение

Опасность ошпаривания!

Во время стирки при высокой температуре соприкосновение с горячим раствором моющего средства может привести к ошпариванию. Дайте ему сначала остыть.

⚠ Предупреждение

Опасность травмирования!

Прикосновение к вращающемуся барабану может стать причиной травм рук.

Не касайтесь руками вращающегося барабана.

Дождитесь полной остановки барабана.

Внимание!

Ущерб, причинённый водой

Вытекающая вода может причинить ущерб.



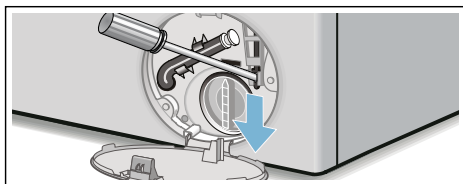

Не открывайте дверцу загрузочного люка, если вода видна через стекло.

1. Выключите прибор. Выньте вилку сетевого шнура из розетки.
2. Слейте раствор моющего средства.
→ Страница 50
3. Потяните вниз устройство аварийной разблокировки с помощью подходящего инструмента, затем отпустите.
После этого дверца загрузочного люка откроется.



Указания на дисплее

Индикация	Причина/способ устранения
🔌 выкл.	Дверца загрузочного люка разблокирована, в конце программы или в режиме паузы, когда возможна дозагрузка белья.
🔌 светится	<ul style="list-style-type: none"> ■ Во время программы. Загрузочный люк заблокирован. ■ В режиме паузы: слишком высокая температура. Подождите, пока температура снизится. ■ В режиме паузы: слишком высокая скорость отжима. Подождите, пока остановится барабан. ■ В режиме паузы: слишком высокий уровень воды. Дозагрузка белья невозможна. Для продолжения программы нажмите на ▷∞. ■ ☒ Выбрано («Без отжима» = без окончательного отжима)?
🔌 Мигает	<ul style="list-style-type: none"> ■ Медленно: в данный момент дверца загрузочного люка не может быть заблокирована или разблокирована. Необходимо подождать некоторое время. ■ Быстро: закройте дверцу загрузочного люка, иначе из белья может вытечь вода.
▷∞ выкл.	В конце программы, при открытой дверце загрузочного люка
▷∞ светится	После запуска программы
▷∞ Мигает	Перед запуском программы, в режиме паузы
«i-Dos» - значение настройки, например. ∞ Мигает	Минимальный уровень, обнаруженный в соответствующем контейнере, заправка. → Страница 44
🧼 светится	Ящик для моющего средства вытягивается.
🚰 светится	Слишком низкое давление воды, продолжительность программы может быть увеличена.
🚰 Мигает	Отсутствует подача воды: <ul style="list-style-type: none"> ■ Полностью откройте водопроводный кран. ■ Согнут/пережат шланг подачи воды, ■ при необходимости прочистите фильтр. → Страница 51
🔒 3 сек светится	Включена блокировка для безопасности детей; деактивируйте её. → Страница 34
🔒 3 сек Мигает	Блокировка для безопасности детей активирована, выполнен поворот программатора или нажат элемент управления.

Индикация	Причина/способ устранения
 Мигает	Запустите программу  Очистить барабан 90 °C или 60 °C для очистки и ухода за барабаном и баком для раствора моющего средства. Указания <ul style="list-style-type: none"> ■ Запустите программу без белья. ■ Используйте универсальное моющее средство в виде порошка или моющее средство с отбеливателем. Для предотвращения пенообразования используйте только половину рекомендованного количества моющего средства. Не используйте средство для стирки шерсти или деликатного белья. ■ Включение/выключение указательного сигнала
 светится	Слишком сильное пенообразование, включены дополнительные циклы полоскания. Снизьте дозировку моющего средства для следующей стирки с аналогичным объёмом загрузки.
Подключение к домашней сети не установлено .	<ul style="list-style-type: none"> ■ Wi-Fi отключен. Чтобы подключиться к домашней сети, включите Wi-Fi.  должен появиться на дисплее. ■ Wi-Fi включен, но подключение к домашней сети невозможно установить. Проверьте, доступна ли домашняя сеть или подключитесь к домашней сети.
E:60 светится поочередно с - 2b и «Окончание»	в конце программы. Это не является неисправностью прибора – система контроля дисбаланса прервала отжим вследствие неравномерного распределения белья в машине. Равномерно распределите в барабане мелкие и крупные текстильные изделия. При необходимости ещё раз отожмите бельё.
E:35 светится поочередно с - 10	Вода в поддоне, прибор не герметичен. Закройте водопроводный кран. Вызовите специалиста сервисной службы! → <i>Страница 57</i>
E: 36 светится поочередно с - 10	<ul style="list-style-type: none"> ■ Засорён откачивающий насос. Прочистите откачивающий насос. → <i>Страница 50</i> ■ Засорён сливной шланг/канализационная труба. Прочистите сливной шланг в месте подсоединения к сифону. → <i>Страница 51</i>
другая индикация	Выключите прибор, подождите 5 секунд и затем включите его снова. Если индикация загорится снова, вызовите специалиста сервисной службы. → <i>Страница 57</i>

Что делать в случае неисправности?

Неисправности	Причина/способ устранения
Вытекает вода.	<ul style="list-style-type: none"> ■ Правильно закрепить/ заменить сливной шланг. ■ Туго затянуть винтовое крепление шланга подачи воды.
Вода не поступает. Моющее средство не смывается.	<ul style="list-style-type: none"> ■ Программа не запускается? ■ Не открыт кран подачи воды? ■ Возможно, засорился сетчатый фильтр? Прочистить сетчатый фильтр. → <i>Страница 51</i> ■ Согнут или пережат шланг подачи воды?
Дозатор пуст и индикация уровня заполнения не мигает.	<ul style="list-style-type: none"> ■ Загрязнены крышка или штекер отсека для моющих средств? Очистите ювету для моющих средств. → <i>Страница 49</i> ■ Неправильно вставлен отсек для моющих средств? → <i>Страница 44</i>

Неисправности	Причина/способ устранения
В дозатор ошибочно заправлено не то моющее средство или не тот кондиционер.	<p>Дозаторы:</p> <ol style="list-style-type: none"> Опорожните и очистите дозаторы. → <i>Страница 49</i> Заполните заново.
Моющее средство/кондиционер в дозаторе в застывшем виде.	Промойте дозатор и заполните заново.
Не открывается загрузочный люк.	<ul style="list-style-type: none"> Активирована функция безопасности. Программа прервана? → <i>Страница 35</i> ☒ (Остановка полоскания = без окончательного вращения)? → <i>Страница 35</i> Можно открыть только путём экстренной разблокировки? → <i>Страница 52</i>
Программа не запускается.	<ul style="list-style-type: none"> Запущена программа или выбрано Время до окончания? Закрыт ли загрузочный люк? Включена блокировка для безопасности детей? Деактивируйте её. ☒ загорается. Кювета для моющих средств не задвинута полностью. Вставьте правильно вовнутрь кювету. Если на дисплее отображается SHDP в течение 5 секунд после включения или выключения устройства, устройство находится в режиме магазина. Выключите режим магазина следующим образом: <ol style="list-style-type: none"> Выключите и снова включите устройство. Подождите, пока сообщение SHDP не исчезнет с дисплея. ▶▶▶ не менее 5 секунд. <p>На дисплее отобразится OFF и устройство автоматически выключится. Режим магазина теперь отключен, и вы можете использовать устройство как обычно.</p>
Кратковременные резкие толчки/ проворачивание барабана после запуска программы.	Это не является неисправностью – при запуске программы стирки возможно возникновение кратковременных резких толчков барабана, обусловленное внутренней проверкой двигателя.
Не сливается раствор моющего средства.	<ul style="list-style-type: none"> ☒ (Остановка полоскания = без окончательного вращения)? Почистить откачивающий насос. → <i>Страница 50</i> Почистить канализационную трубу и/или сливной шланг.
В барабане не видно воды.	Это не является неисправностью – вода ниже видимого уровня.
Результат отжима неудовлетворительный. Бельё мокрое/слишком влажное.	<ul style="list-style-type: none"> Это не является неисправностью – система контроля дисбаланса прервала отжим вследствие неравномерного распределения белья в машине. Равномерно распределите в барабане мелкие и крупные текстильные изделия. Выбрано Антисмин.? → <i>Страница 31</i> Выбрана слишком низкая скорость отжима?
Многократное начало отжима.	Это не является неисправностью – система контроля дисбаланса пытается устранить неравномерное распределение белья в машине.
Программа длится дольше, чем обычно.	<ul style="list-style-type: none"> Это не является неисправностью – система контроля дисбаланса пытается устранить неравномерное распределение белья в машине, заново распределяя бельё в машине. Это не является неисправностью – включена система контроля пенообразования – включаются дополнительные циклы полоскания.
Продолжительность программы изменяется во время цикла стирки.	Это не является неисправностью – выполнение программы приводится в соответствие с процессом стирки. Это может привести к изменению индикации продолжительности программы на дисплее.
Остатки воды в левой ячейке для кондиционера.	Это не является неисправностью – не влияет на эффективность средства для ухода за бельём.

Неисправности	Причина/способ устранения
Запах в стиральной машине.	Запустите программу  Очистить барабан или  Хлопок 90 °C без белья. Используйте универсальное моющее средство в виде порошка или моющее средство с отбеливателем. Указание: Для предотвращения пенообразования используйте только половину рекомендованного количества моющего средства. Не используйте средство для стирки шерсти или деликатного белья.
Горит индикация  на сенсорном дисплее. Из кюветы для моющих средств выступает пена.	Загружено слишком много моющего средства? Разведите одну столовую ложку кондиционера в 1/2 л воды и залейте в левую ячейку (не подходит для функциональной одежды для активного отдыха и спорта и пуховых изделий!). Снизить дозировку моющего средства при следующей стирке.
Неоднократное появление сильного пенообразования.	<ul style="list-style-type: none"> ■ Проверьте установку для базисного дозируемого количества и интенсивность дозировки. ■ При необходимости используйте другое моющее средство.
Моющее средство/кондиционер капает с манжеты и собирается на стекле или в складке манжеты.	Слишком большой объём моющего средства/кондиционера в дозаторах. Учитывайте отметку max в дозаторах.
Сильные шумы, вибрации и «перемещение» машины во время отжима.	<ul style="list-style-type: none"> ■ Ровно ли установлен прибор? Выровнять прибор. → <i>Страница 19</i> ■ Зафиксированы ли ножки прибора? Зафиксировать ножки прибора. → <i>Страница 19</i> ■ Сняты ли транспортировочные крепления? Снять транспортировочные крепления. → <i>Страница 16</i>
Во время эксплуатации сенсорный дисплей не функционирует.	<ul style="list-style-type: none"> ■ Перебой в подаче электроэнергии? ■ Сработал предохранитель? Включить/заменить предохранитель. ■ В случае повторного возникновения неисправности вызвать специалиста сервисной службы.
Следы моющего средства на белье.	<ul style="list-style-type: none"> ■ Иногда в состав бесфосфатных моющих средств входят нерастворимые в воде вещества. ■ Выберите  Полоскание или почистите бельё после стирки щёткой.
В режиме паузы мигает  и горит  .	<ul style="list-style-type: none"> ■ Слишком высокий уровень воды. Дозагрузка белья невозможна. При необходимости немедленно закройте загрузочный люк. ■ Для продолжения программы нажмите .
В режиме паузы мигает  и  выключен.	Дверца загрузочного люка разблокирована. Дозагрузка белья возможна.
Home Connect не работает.	<ul style="list-style-type: none"> ■ Если у вас есть проблемы с Home Connect, перейдите на сайт www.home-connect.com. ■ Независимо от того, можете ли вы использовать функции Home Connect на вашем устройстве, зависит от доступности службы Home Connect (например, развертывание приложения) в вашей стране. Служба Home Connect недоступна в любой стране, см. www.home-connect.com для получения дополнительной информации..
Если вы не сможете самостоятельно устранить неисправность (после выключения/включения) или в случае необходимости ремонта:	<ul style="list-style-type: none"> ■ Выключите прибор и извлеките вилку из розетки. ■ Закрыть кран подачи воды и вызвать специалиста сервисной службы.



Технические характеристики

Размеры:

850 x 600 x 590 мм

(высота x ширина x глубина)

Вес:

70–85 кг (в зависимости от модели)

Подключение к электросети:

Сетевое напряжение 220–240 В, 50 Гц (60 Гц в зависимости от модели)

Номинальный ток 10 А

Номинальная мощность 1900–2300 Вт

Давление воды:

100–1000 кПа (1–10 бар)

Потребляемая мощность в выключенном состоянии:

0,12 W

Потребляемая мощность во включенном состоянии:

0,43 W

Потребляемая мощность в режиме ожидания с подключением к сети (Wi-Fi) / время:

0,9 Вт / 20 мин



Сервисная служба

Если вам не удаётся самостоятельно устранить неисправность, обратитесь в нашу сервисную службу. → См. последнюю страницу

Мы всегда найдём подходящее решение, и вам не придётся лишний раз вызывать мастера.

При вызове специалиста сервисной службы обязательно укажите номер изделия (E-Nr.) и заводской номер (FD) вашего прибора.

E-Nr. _____ FD _____

E-Nr. Номер изделия

FD Заводской номер

Эти данные можно найти, *в зависимости от модели:

внутри загрузочного люка*/в открытой крышке отсека для сервисного обслуживания* и на задней стороне прибора.

Положитесь на компетентность изготовителя.

Обратитесь к нам. Мы гарантируем выполнение ремонта квалифицированными специалистами и использование оригинальных запасных частей.



Гарантия на «Aquastop»

только для приборов с системой «Aquastop»

Дополнительно к праву на гарантийное обслуживание, которое приобретается согласно договору о покупке и по нашей гарантии на машину, покупатель должен иметь в виду следующее:

1. Если пользователь понёс ущерб в результате затопления из-за неисправности системы «Aquastop», фирма обязуется его возместить.
2. Данная гарантия действительна в течение всего срока службы машины.
3. Условием выполнения гарантийных обязательств являются квалифицированная установка и подключение прибора с системой «Aquastop» в соответствии с указаниями настоящего руководства, а также использование надлежащего удлинителя для шланга системы защиты «Aquastop» (оригинальная принадлежность). Действие гарантии не распространяется на повреждённые шланги и арматуру, расположенные между водопроводным краном и системой «Aquastop».
4. Машины, оснащённые системой «Aquastop», не требуют постоянного присмотра во время работы; также нет необходимости закрывать водопроводный кран по окончании работы. Только лишь в случае вашего длительного отсутствия, например, на время отпуска, водопроводный кран необходимо закрыть.

Контактные данные для всех стран Вы найдете в прилагаемом списке сервисных служб.

Robert Bosch Hausgeräte GmbH
Carl-Wery-Straße 34
81739 München, GERMANY



9001378490 (9805)