

# TOYOTA

# БЫТОВАЯ ШВЕЙНАЯ МАШИНА С ФУНКЦИЕЙ ОЕКАКИ

## ИНСТРУКЦИЯ ПО ЭКСПЛУАТАЦИИ

# ОЕКАКИ 50

## СЕРИЯ ОЕКАКИ

Внимательно изучите данное руководство перед работой и всегда выполняйте приведенные в нем инструкции.

Храните данное руководство в легкодоступном месте для удобства поиска нужной информации.

При передаче швейной машины другому лицу не забудьте также предоставить ему данное руководство пользователя.

Модели:

ОЕКАКИ50В Renaissance

ОЕКАКИ50R Renaissance

ОЕКАКИ50G Renaissance

ОЕКАКИ50Q Renaissance

ОЕКАКИ50LG Renaissance

# EAC

Видеоуроки можно посмотреть на веб-сайте <http://www.toyotaoekakisewing.com>

## ● Перед началом работы

# Создавайте красивые оригинальные работы при помощи функций "Основные строчки" и "ОЕКАКИ"!

В дополнение к основным строчкам (такие как прямые и декоративные строчки) машина ОЕКАКИ 50 оборудована функцией "ОЕКАКИ (Вышивание со свободной подачей материала)", которая позволяет вышивать оригинальные узоры. Чтобы облегчить работу при вышивании, можно использовать педаль.

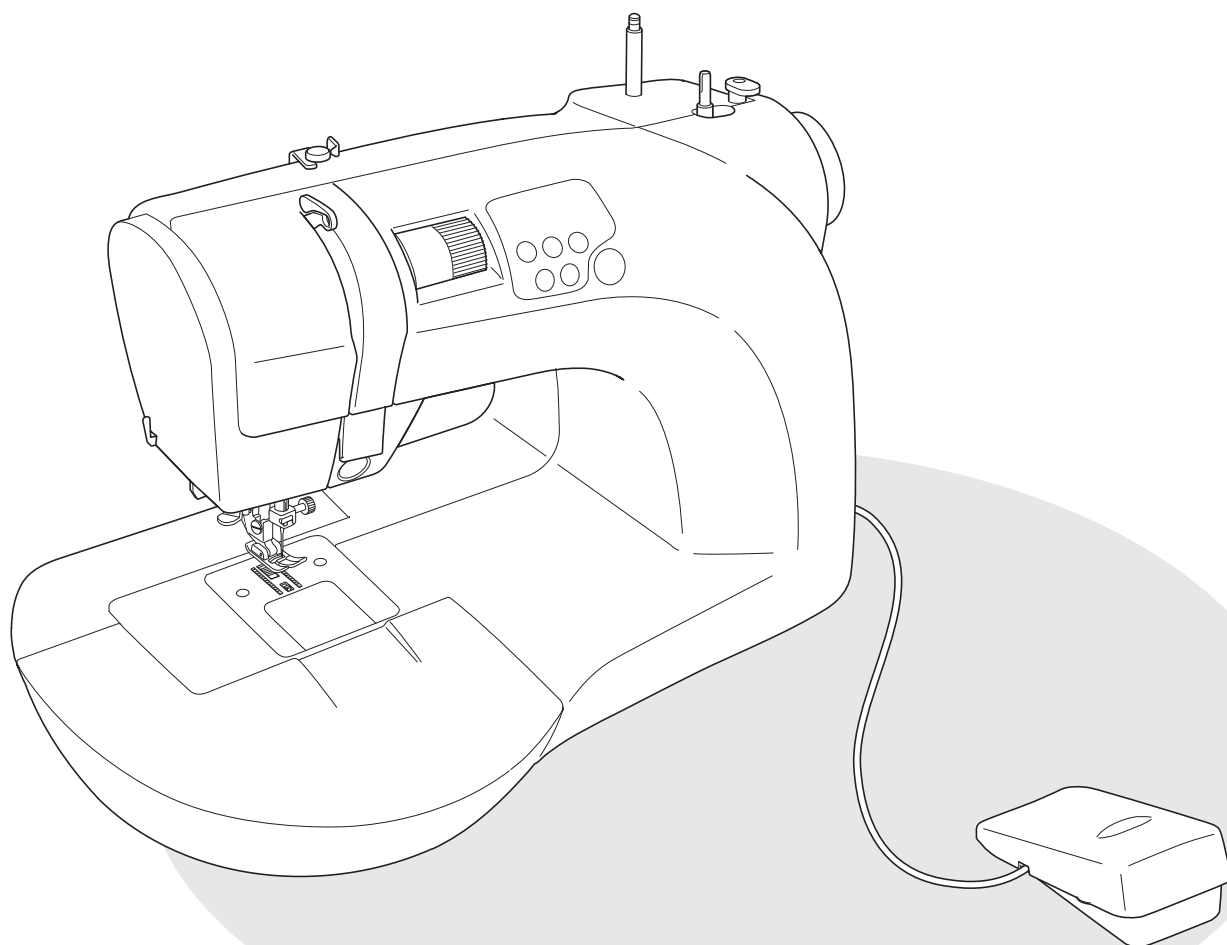

## Быстрое переключение режимов на панели управления

Переключение между режимами "Основные строчки" и "ОЕКАКИ" (Вышивание со свободной подачей материала) осуществляется нажатием одной кнопки.

\* При переключении режима необходимо заменить прижимную лапку на соответствующую лапку.

### Основные строчки

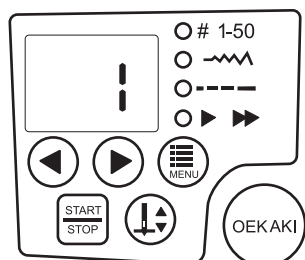

### ОЕКАКИ

(вышивание со свободной подачей материала)

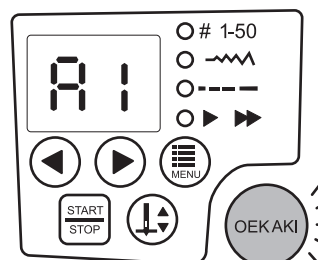

## Функция педали различается в зависимости от включенного режима

Скорость шитья (для режима "Основные строчки") или ширина строчки (для режима "ОЕКАКИ" — вышивание со свободной подачей материала) регулируется соответственно степени нажатия педали.

### Основные строчки

Регулировка скорости шитья

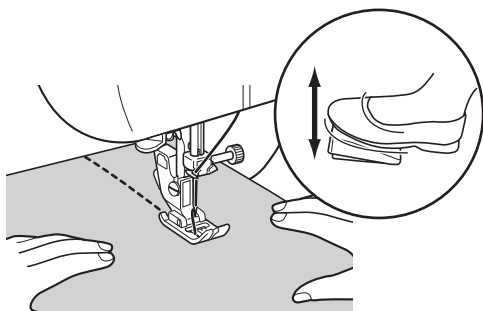

### ОЕКАКИ

(вышивание со свободной подачей материала)

Регулировка ширины строчки

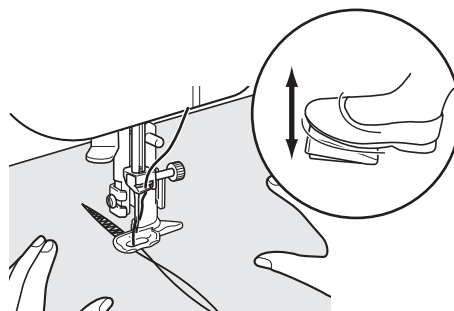

# Содержание

## 1 Проверка принадлежностей

Принадлежности.....	6
Принадлежности, приобретаемые дополнительно.....	8

## 2 Важные инструкции по технике безопасности

Обязательно прочитайте этот раздел перед использованием машины.....	10
---	----

## 3 Функции машины

Названия деталей.....	14
Названия элементов панели управления.....	16
Функции деталей машины.....	17
Использование педали.....	18
Использование краткого справочника.....	20

## 4 Подготовка к шитью

Подключение питания.....	22
Правильный выбор иглы.....	23
Замена иглы.....	24
Замена прижимной лапки.....	25
Замена держателя прижимной лапки.....	26

## 5 Заправка нити в швейную машину

Намотка шпульки.....	28
Заправка нижней нити.....	32
Заправка верхней нити.....	34
Использование нитевдевателя.....	38
Вытягивание нижней нити.....	42

## 6 Основные строчки

Выбор строчки.....	44
Выбор ширины строчки.....	45
Выбор длины стежка.....	46
Выбор скорости шитья.....	47
Рисунки строчек.....	48
Соответствие игл, нитей и тканей и настроек натяжения нити.....	52

## 7 Шитье (основные строчки)

Основные операции.....	54
■ Прямая строчка .....	54
■ Завершение строчки.....	55
■ Обрезка нити .....	55
■ Обратная строчка.....	55
■ Выполнение одного стежка.....	56
Дополнительные операции.....	57
■ Строчка "зигзаг" .....	57
■ Обметывание краев.....	58
■ Потайная подшивочная строчка .....	60
■ Вшивание застежки "молния".....	63
■ Обметывание петель.....	66
■ Укорачивание джинсов .....	68

## 8 Основные сведения о режиме вшивания со свободной подачей материала (ОЕКАКИ)

Возможности режима вышивания со свободной подачей материала (ОЕКАКИ).....	72
Соответствие игл, нитей и тканей в режиме "ОЕКАКИ" и регулировка натяжения нити ...	73

## 9 Шитье (вышивание со свободной подачей материала)

Подготовка к работе в режиме вышивания со свободной подачей материала (ОЕКАКИ).....	74
Освоение приемов вышивания со свободной подачей материала.....	78
Наметка.....	84

## 10 Советы для особых случаев шитья

Работа с толстыми или тонкими тканями .....	86
Шитье трубчатых элементов .....	86
Работа с кожей и виниловыми материалами .....	87
Выполнение параллельных строчек с одинаковым интервалом .....	87
Регулировка натяжения нити .....	88
Действия в случае, когда не удастся извлечь ткань из швейной машины.....	90

## 11 Поиск и устранение неисправностей

Неправильная работа швейной машины.....	92
Отображение кода ошибки .....	96

## 12 Обслуживание и хранение

Обслуживание зубчатой рейки и челночного устройства.....	98
Меры предосторожности при хранении .....	103

## 13 Дополнение

Повторное использование и утилизация .....	104
Обслуживание изделий с двойной изоляцией (230–240 В).....	104
Технические характеристики.....	105

# 1 Проверка принадлежностей

## Принадлежности

Откройте упаковку и убедитесь в наличии всех перечисленных далее принадлежностей.

### ■ Принадлежности, входящие в комплект поставки

- |   |  |   |  |   |   |  |
|---|--|---|--|---|---|--|
| 1 |   | 2 |   | 3 |  | 1 Мягкий чехол (1 шт.)   |
| 4 |   | 5 |   | 6 |  | 2 Держатель краткого справочника (1 шт.)                                       |
| 7 |  | 8 |  |   |   | 3 Кабель питания (1 шт.)   |
|   |  |   |  |   |   | 4 Краткое руководство (1 шт.)  |
|   |  |   |  |   |   | 5 Компакт-диск с руководством пользователя (1 шт.)                             |
|   |  |   |  |   |   | 6 Педаль (1 шт.)   |
|   |  |   |  |   |   | 7 Стартовый комплект (1 шт.)<br>* Для вышивания со свободной подачей материала |
|   |  |   |  |   |   | 8 Гарантийный талон (1 шт.)  |

#### Осторожно!

- Не подключайте никакую другую педаль (устройство), кроме указанной.
- Не используйте кабель питания для любой другой машины.
- Не используйте удлинители для подключения кабеля питания.
- Используйте только педаль, входящую в комплект поставки данной машины.

## ■ Принадлежности, хранящиеся в съемном столике

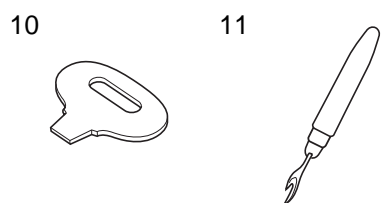
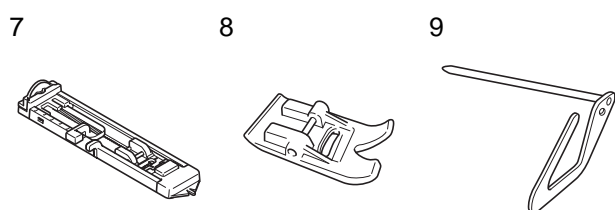
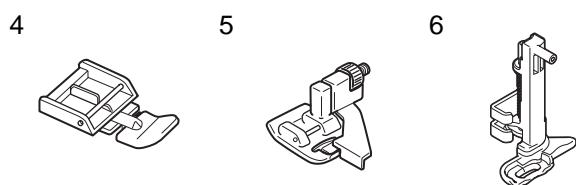
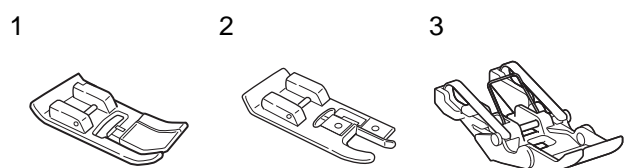

- 1 Лапка для строчки "зигзаг" (1 шт.)  
\* Установлена на швейной машине.
- 2 Краеобметочная лапка (1 шт.)
- 3 Скользящая лапка (1 шт.)
- 4 Лапка для вшивания молнии (1 шт.)
- 5 Лапка для потайной строчки (1 шт.)
- 6 Лапка для вышивания (1 шт.)
- 7 Лапка для обметывания петель (1 шт.)
- 8 Лапка для кожи и замши (1 шт.)
- 9 Направляющая для выстегивания (1 шт.)
- 10 Отвертка для игольной пластины (1 шт.)
- 11 Нож для прорезания петель (1 шт.)
- 12 Игла
- 13 Пластиковая шпулька (5 шт.)  
\* Одна из них установлена в машине.

### 💡 Примечание

- Используйте только шпульки, специально предназначенные для этой машины. Шпульки, специально предназначенные для этой машины, можно приобрести на нашем сайте (<http://www.home-sewing.com>) или у продавца.

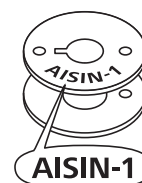

### Примечание

Некоторые принадлежности хранятся в ящике съемного столика. Чтобы достать принадлежности, откройте крышку съемного столика.

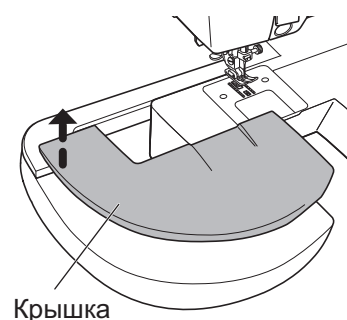

## Принадлежности, приобретаемые дополнительно

Отдельно можно дополнительно приобрести различные принадлежности, позволяющие расширить возможности швейной машины.

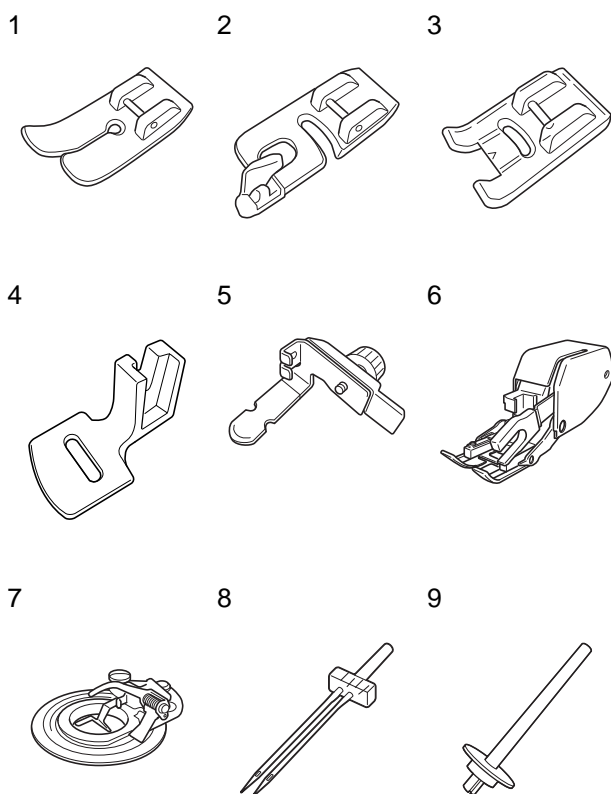

- 1 Лапка для прямых строчек**  
Эта прижимная лапка предназначена только для выполнения прямых строчек. Она полезна при работе с тонкими тканями.
- 2 Лапка для подгиба**  
Эта прижимная лапка используется для выполнения подгиба по краю ткани. Ее можно использовать при обработке краев носовых платков и шарфов.
- 3 Прозрачная прижимная лапка**  
Эта прозрачная прижимная лапка позволяет видеть при работе строчку. Это полезно при выполнении строчки по нарисованному контуру или вдоль прорисованных линий.
- 4 Лапка для присбаривания**  
Эту лапку можно использовать для присбаривания кружева.
- 5 Лапка для втачивания канта**  
Благодаря тому, что эта прижимная лапка смещена относительно центра, она помогает при втачивании канта.
- 6 Шагающая лапка**  
Поскольку эта прижимная лапка движется поверх ткани, она полезна для работы с эластичными или стегаными тканями, когда строчка может с легкостью сместиться.
- 7 Лапка для вышивания цветов**  
Эта прижимная лапка полезна при выполнении круговых рисунков.
- 8 Двойная игла**  
Одновременное использование двух нитей позволяет выполнять аккуратную параллельную строчку.
- 9 Дополнительный стержень для установки катушки**  
Этот стержень используется при работе с двойной иглой.

### ■ Приобретение дополнительных принадлежностей

Эти принадлежности можно приобрести на нашем веб-сайте (<http://www.home-sewing.com>). Их также можно приобрести у продавца.







## 2 Важные инструкции по технике безопасности





### Обязательно прочитайте этот раздел перед использованием машины

Эти инструкции по технике безопасности предназначены для предотвращения ущерба и повреждений, вызванных неправильным использованием данной швейной машины. Внимательно изучите эти инструкции и всегда соблюдайте их.



#### ■ Объяснение обозначений " ⚠ Внимание!" и " ⚠ Осторожно!"

 <b>Внимание!</b>	Несоблюдение данного предупреждения может привести к смертельному исходу или получению серьезных травм.
 <b>Осторожно!</b>	Несоблюдение этого предупреждения может привести к травме или повреждению машины.











#### ■ Объяснение символов

	Не прикасаться!
	Запрещенные действия
	Требуемые действия
	Извлеките вилку кабеля питания из розетки.

## **Внимание!**

	<p><b>Используйте в качестве источника питания бытовую электросеть переменного тока с напряжением 220–240 В.</b> Несоблюдение данного требования может привести к поражению электрическим током или пожару.</p>
	<p><b>Не допускайте повреждения кабеля питания, его изменения, перегибов, растягивания или перекручивания.</b> Это может привести к поражению электрическим током или пожару. Если кабель питания поврежден, его необходимо заменить новым кабелем, предназначенным для этой модели.</p>

## **Осторожно!**

	<p><b>Перед началом работы на машине обязательно закройте крышку шпульного отсека.</b> Невыполнение этого требования может привести к получению травмы.</p>
	<p><b>До замены иглы или заправки верхней или нижней нити выключите швейную машину с помощью выключателя питания.</b> Невыполнение этого требования может привести к получению травмы.</p>
	<p><b>Во время работы на швейной машине не выпускайте из поля зрения иглу.</b> В противном случае существует опасность получения травмы.</p>
	<p><b>Не разрешается прикасаться к движущимся частям машины (например, к игле, рычагу нитепритягивателя или маховику).</b> В противном случае существует опасность получения травмы.</p>
	<p><b>Следите, чтобы рука или пальцы не оказывались под иглой.</b> В противном случае существует опасность получения травмы.</p>
	<p><b>Не работайте на швейной машине, когда рядом находятся дети.</b> Дети не должны играть с машиной, так как они могут прикоснуться к игле и получить травму.</p>
	<p><b>После завершения работы на швейной машине выключите ее при помощи выключателя питания, а затем извлеките вилку кабеля питания из розетки.</b> Невыполнение этого требования может привести к получению травмы.</p>
	<p><b>До использования швейной машины убедитесь, что винт крепления держателя прижимной лапки, винт иглодержателя и винт игольной пластины затянуты должным образом и что прижимная лапка правильно установлена в держателе прижимной лапки.</b> Невыполнение этого требования может привести к получению травмы.</p>
	<p><b>До снятия крышек, смазки или выполнения любых других работ по техническому обслуживанию, описанных в данном руководстве пользователя, необходимо извлечь вилку кабеля питания из розетки.</b> Невыполнение этого требования может привести к получению травмы.</p>
	<p><b>Не разрешается выполнять следующие действия.</b> В противном случае существует опасность получения травмы.</p> <ul style="list-style-type: none"><li>• Шить, не опустив прижимную лапку.</li><li>• Шить при неправильно установленной игле.</li><li>• Использовать погнутую иглу.</li><li>• Шить, перемещая материал рывками.</li></ul>

## ⚠ Осторожно!

	<p><b>Не выполняйте никаких иных действий по ремонту, разборке или модификации швейной машины, кроме действий, описанных в данном руководстве пользователя.</b></p> <p>В противном случае возможно поражение электрическим током, возгорание или получение травмы.</p>
	<p><b>Используйте эту швейную машину только по назначению, как описано в настоящем руководстве пользователя.</b></p> <p>Невыполнение этого требования может привести к получению травмы или повреждению машины или имущества.</p>
	<p><b>Используйте только рекомендованные производителем принадлежности, описанные в данном руководстве пользователя.</b></p> <p>Невыполнение этого требования может привести к получению травмы или повреждению машины или имущества.</p>
	<p><b>Не роняйте и не вставляйте посторонние предметы в какие-либо отверстия на машине (например, в полость, которая открывается при снятии лицевой панели или извлечении шпульного колпачка).</b></p> <p>В этом случае возможно получение травмы или повреждение машины или имущества.</p>
	<p><b>Не работайте на швейной машине, если ее вентиляционные отверстия заблокированы. Не допускайте скопления ворса, пыли и т.д. в педали или в вентиляционных отверстиях швейной машины.</b></p> <p>В этом случае возможно получение травмы или повреждение машины или имущества.</p>
	<p><b>Не используйте швейную машину вне помещения.</b></p> <p>Это может привести к поражению электрическим током или пожару.</p>
	<p><b>Не используйте швейную машину в помещениях, в которых распыляются какие-либо аэрозоли или подается чистый кислород.</b></p> <p>Это может привести к пожару.</p>
	<p><b>Если машина не используется, храните ее безопасным образом. Не храните ее на полу, так как можно случайно споткнуться о выступающие детали машины и получить травму.</b></p> <p>Невыполнение этого требования может привести к получению травмы.</p>
	<p><b>Не работайте на швейной машине на неустойчивых поверхностях (например, на диване или кровати).</b></p> <p>Падение швейной машины может привести к повреждению машины или получению травм.</p>
	<p><b>После выключения швейной машины при помощи выключателя питания отсоедините кабель питания от розетки.</b></p> <p>Невыполнение этого требования может привести к получению травмы или повреждению машины или имущества.</p>

Работать на машине могут дети в возрасте от 8 лет и старше, а так же лица с ограниченными физическими, сенсорными или умственными способностями или с недостатком опыта/знаний, только если они находятся под постоянным присмотром или получили соответствующие инструкции, касающиеся безопасного использования машины и в полной мере понимают возможные риски несоблюдения техники безопасности.



## 3 Функции машины

### Названия деталей

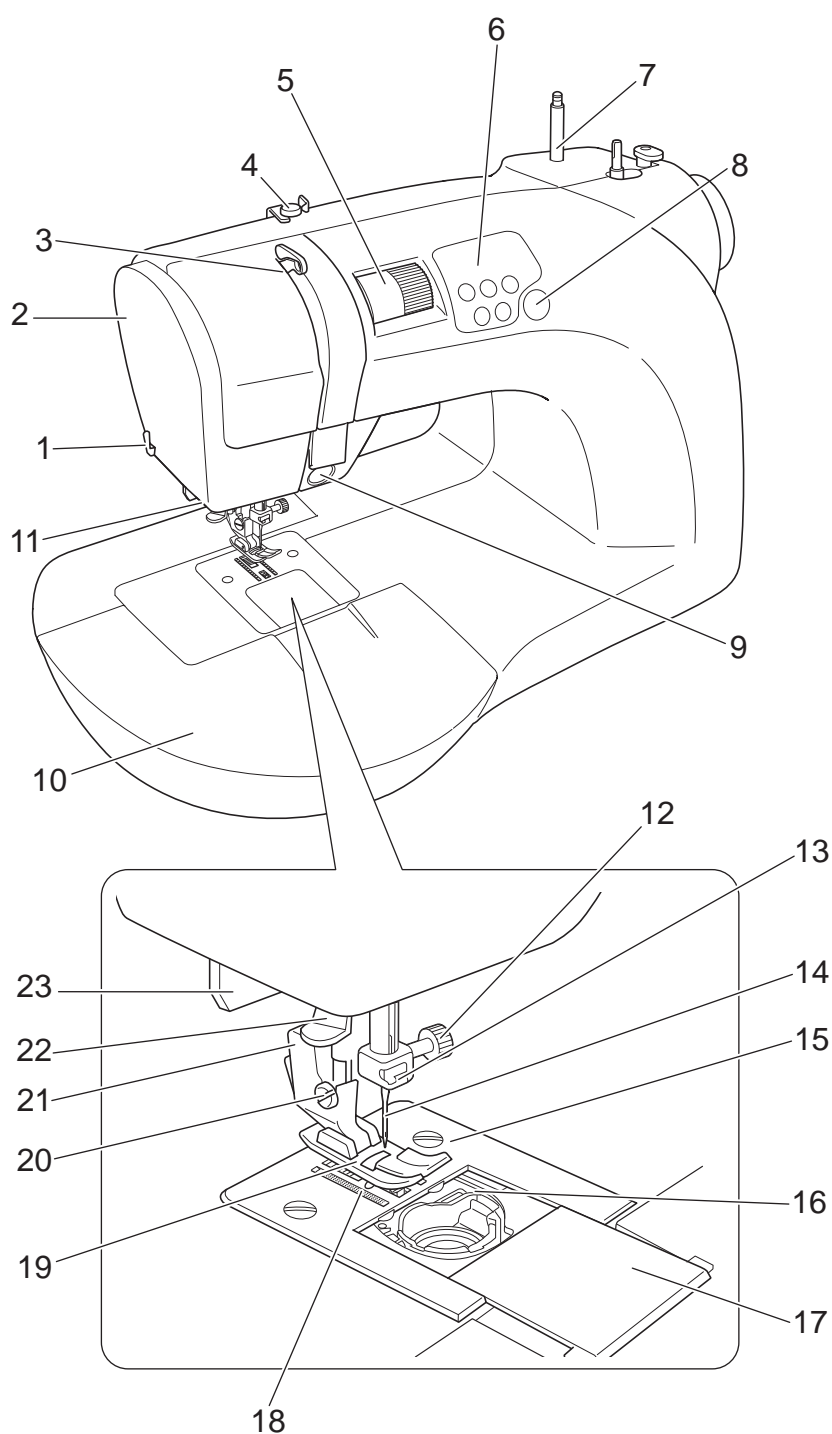

- 1 Приспособление для обрезки нити
- 2 Лицевая панель
- 3 Рычаг нитепритягивателя
- 4 Нитенаправитель
- 5 Регулятор натяжения верхней нити
- 6 Панель управления
- 7 Стержень для установки катушки
- 8 Кнопка вышивания со свободной подачей материала (ОЕКАКИ)
- 9 Кнопка обратной строчки
- 10 Съёмный столик
- 11 Светодиодный индикатор (внутри)
- 12 Винт иглодержателя
- 13 Нитенаправитель игловодителя
- 14 Игла
- 15 Игольная пластина
- 16 Шпульный колпачок
- 17 Крышка шпульного отсека
- 18 Зубчатая рейка
- 19 Прижимная лапка
- 20 Винт держателя прижимной лапки
- 21 Держатель прижимной лапки
- 22 Рычажок нитевдевателя
- 23 Рычажок для выметывания петли

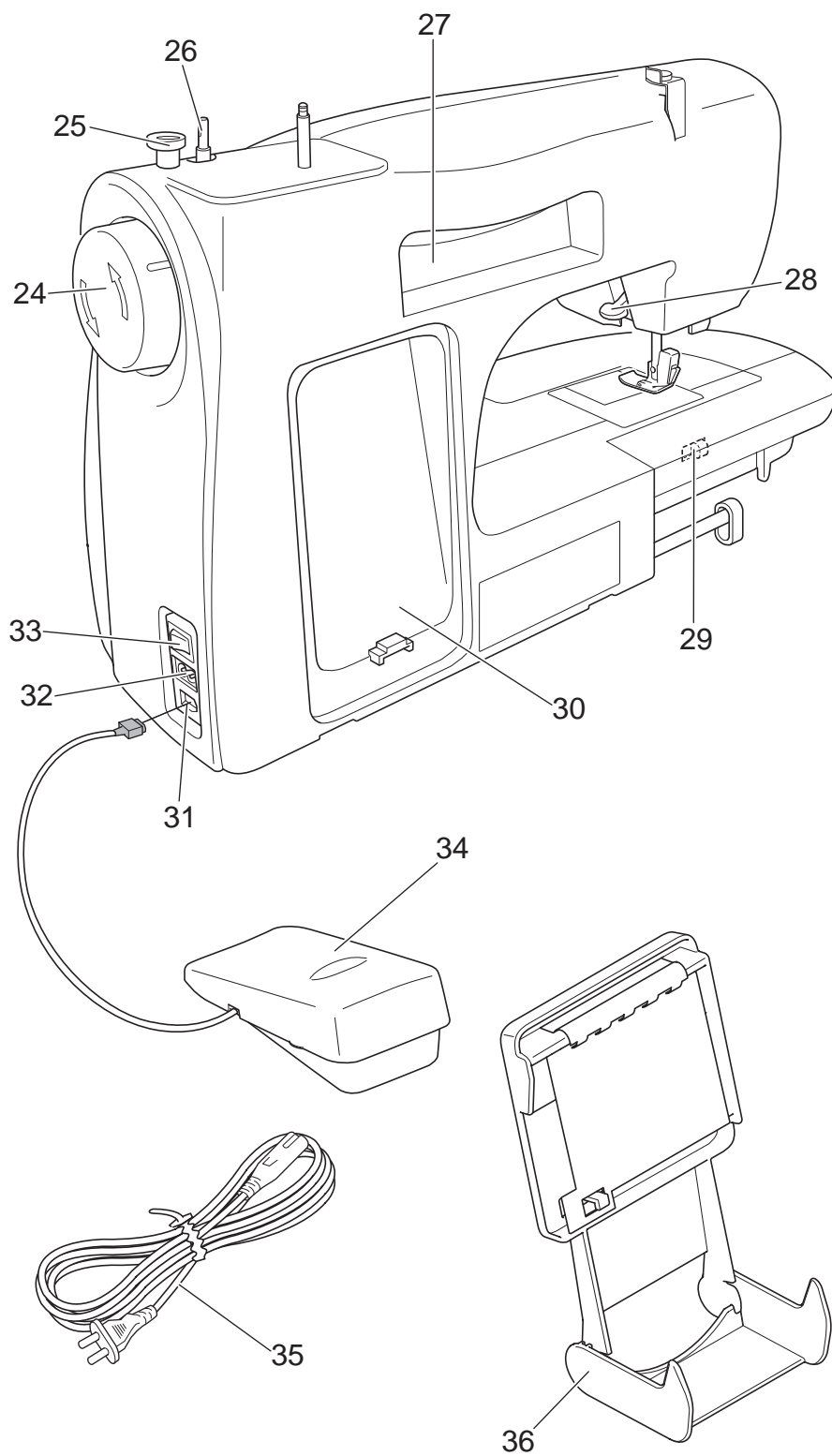

- 24 Маховик
- 25 Нитенаправитель  
намотки шпульки
- 26 Устройство  
намотки шпульки
- 27 Ручка для  
переноски
- 28 Рычаг прижимной  
лапки
- 29 Переключатель  
положения  
зубчатой рейки
- 30 Место для  
хранения педали
- 31 Гнездо для  
подключения  
педали
- 32 Разъем для  
подключения  
кабеля
- 33 Выключатель  
питания
- 34 Педаль
- 35 Кабель питания
- 36 Держатель  
краткого  
справочника

## Названия элементов панели управления

На панели управления, расположенной на передней стороне швейной машины, можно выбрать различные настройки строчки.

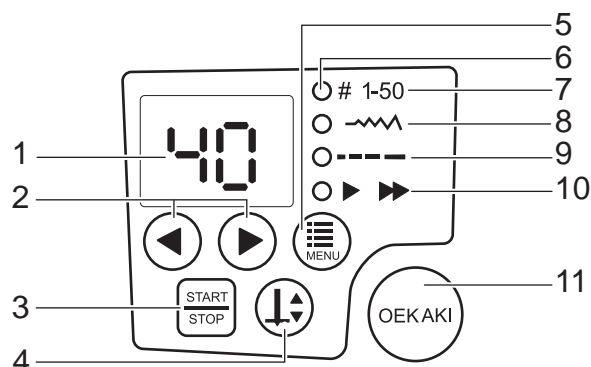

### 1 Светодиодный дисплей

На дисплее отображается номер выбранной строчки, а также выбранные настройки и скорость шитья. На нем также отображаются настройки для горящего светодиодного индикатора функции.

### 2 ◀ ▶ (Настройка)

Эти кнопки используются для изменения выбранной строчки и настроек.

### 3 START STOP (Пуск/стоп)

Нажмите эту кнопку, чтобы включить или остановить швейную машину.

### 4 ⬆ ⬇ ⬆ (Игла вверх/вниз)

При каждом нажатии этой кнопки игла поднимается или опускается. Эта кнопка используется при изменении направления шитья или при обработке сложных областей.

### 5 MENU (Функция)

Каждое нажатие кнопки служит для выбора одной из функций (с 7 по 10).

### 6 Светодиодные индикаторы функций

Светодиодный индикатор загорается при выборе соответствующей функции нажатием кнопки "Функция". Настройки можно изменить при помощи кнопок ◀ ▶ (Настройка) только для функции, для которой горит светодиодный индикатор.

### 7 # 1-50 Номер строчки

Указывает номер строчки, выбранной в режиме "Основные строчки".

### 8 ~~~~~ Ширина строчки

Ширину выбранной строчки можно настроить.

### 9 - - - - - Длина стежка

Длину стежка для выбранной строчки можно настроить.

### 10 ▶ ▶▶ Скорость шитья

Скорость шитья можно изменять. Нажмите кнопку ◀, чтобы уменьшить скорость шитья, или кнопку ▶, чтобы ее увеличить. Выбранная скорость шитья сохраняется даже после выбора другой строчки.

### 11 ОЕКАКИ (ОЕКАКИ — вышивание со свободной подачей материала)

При каждом нажатии этой кнопки выполняется переключение между режимом "Основные строчки" и режимом "ОЕКАКИ" (Вышивание со свободной подачей материала). При переключении машины в режим "ОЕКАКИ" эта кнопка подсвечивается зеленым цветом.



# Функции деталей машины

Ниже проводится описание функций деталей швейной машины.

**Переключатель положения зубчатой рейки**

Переключатель положения зубчатой рейки (на задней стороне машины) позволяет опускать и поднимать зубчатую рейку подачи ткани.

Вниз      Вверх

**Регулятор натяжения верхней нити**

Поворачивайте этот регулятор для увеличения или уменьшения натяжения верхней нити.

**Маховик**

Поворачивайте маховик, чтобы поднять или опустить иглу вручную.

**Кнопка обратной строчки**

**Рычаг прижимной лапки**

**Важно**

- При перемещении переключателя положения зубчатой рейки игла должна находиться в верхнем положении.
- После поднятия зубчатой рейки поверните маховик на один полный оборот к себе.
- Если нажать кнопку обратной строчки при выборе прямой строчки, машина выполняет шитье в обратном направлении. Для выполнения обратной строчки с помощью кнопки "Обратная строчка" нажимать кнопку "Пуск/стоп" не требуется.
- Если выбрать любую другую строчку, отличную от прямой, машина выполняет три закрепляющих стежка и останавливается.
- Во время шитья опустите рычаг, чтобы опустить прижимную лапку. (1)
- Заправляя ткань в машину, поднимите рычаг прижимной лапки, чтобы поднять лапку. (2)
- Прижимную лапку можно поднять еще выше, если поднять рычаг прижимной лапки в положение 3.
- \* Поскольку рычаг прижимной лапки не фиксируется в положении 3, при размещении ткани придерживайте его в этом положении. Это положение рекомендуется при работе с толстыми тканями.

**Примечание**

- Всегда поворачивайте маховик только на себя (по направлению, указанному стрелкой). Если его повернуть в обратном направлении, нить может запутаться.

## Использование педали

### **Осторожно!**



**Обязательно перед подключением педали выключайте швейную машину с помощью выключателя питания.**

Невыполнение этого требования может привести к получению травмы.

#### Осторожно!

- Когда подключена педаль, швейная машина не может быть запущена нажатием кнопки "Пуск/стоп". После окончания шитья машину можно остановить нажатием кнопки "Пуск/стоп".

### ■ Операция

#### 1 Нажмите на сторону "О" главного выключателя питания, чтобы выключить швейную машину.

\* См. инструкции по подключению питания на стр. 22.



#### 2 Вставьте разъем педали в гнездо для педали на машине.

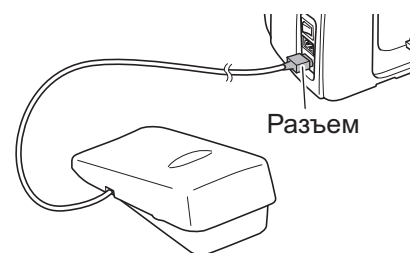

#### 3 Нажмите на сторону "I" выключателя питания, чтобы включить швейную машину.

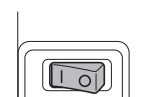

#### 4 Нажмите на педаль, чтобы начать работу.

Чем сильнее нажатие на педаль, тем быстрее шьет машина. Для того чтобы остановить машину, отпустите педаль.

\* Скорость, заданная при помощи функции "Скорость шитья" (см. стр. 47), будет соответствовать максимальной скорости при нажатии педали.

\* В режиме "ОЕКАКИ" (вышивание со свободной подачей материала) педаль используется для изменения ширины строчки. (см. стр. 72)

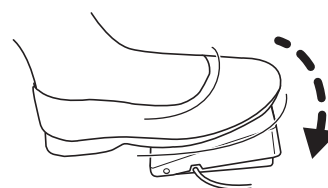

#### Осторожно!

- Не подключайте никакую другую педаль (устройство), кроме указанной. Перед отсоединением кабеля педали от разъема выключите швейную машину.

## ■ Хранение педали

Когда педаль не используется, ее можно хранить в специальном отсеке на задней стороне швейной машины.

### 1 Смотайте кабель и уложите его внутри педали.

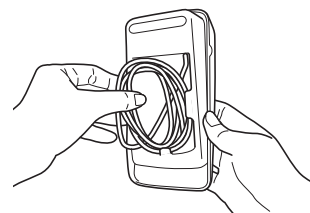

### 2 Уложите педаль в отделение для хранения на задней стороне швейной машины, как показано на рисунке.

\* Совместите выступы по бокам педали с пазами в отсеке для хранения.

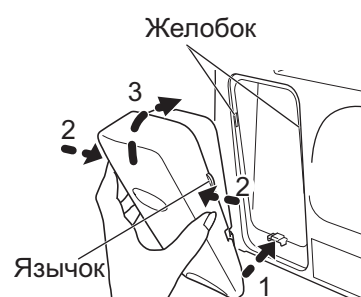

## ■ Снятие педали

Пальцами сожмите педаль с обеих сторон и потяните ее на себя.

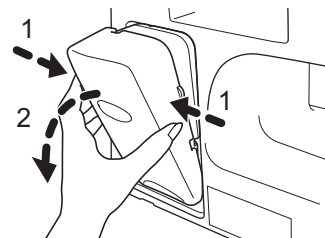

## Использование краткого справочника

При необходимости уточнить инструкции по выполнению базовых операций или выбору строчки используйте краткий справочник.

### ■ Установка

Установленный на швейной машине краткий справочник упрощает и ускоряет поиск инструкций по выполнению базовых операций и сведений о строчках.

**Вставьте держатели краткого справочника в углубление на задней стороне швейной машины.**

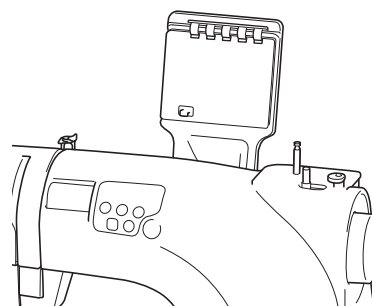

- \* Если краткий справочник не используется, его можно свернуть вниз на задней панели швейной машины.
- \* При складывании краткого справочника придерживайте швейную машину, чтобы она не перевернулась.

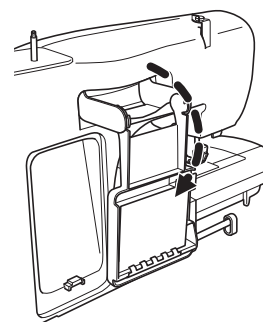

### Примечание

- Не нажимайте на установленный краткий справочник слишком сильно. В этом случае существует опасность повреждения.

## ■ Размещение на столе

Краткий справочник можно отсоединить от швейной машины и установить на столе или другой поверхности рядом с машиной.

**Поверните держатель назад, как показано на рисунке.**

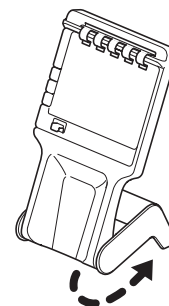

## 4 Подготовка к шитью

### Подключение питания

#### ⚠ Внимание!



**Не дотрагивайтесь до вилки кабеля питания мокрыми руками.**

Это может привести к поражению электрическим током.



**При извлечении вилки кабеля питания из розетки беритесь за вилку, а не за кабель.**

Невыполнение этого требования может привести к повреждению кабеля и стать причиной травмы, поражения электрическим током или возгорания.

#### ⚠ Осторожно!



**Перед подключением кабеля питания отключайте швейную машину с помощью выключателя питания.**

Невыполнение этого требования может привести к получению травмы.

- 1 Вставьте разъем кабеля питания в гнездо на машине.
- 2 Вставьте вилку кабеля питания в розетку, находящуюся в безопасном и доступном месте.

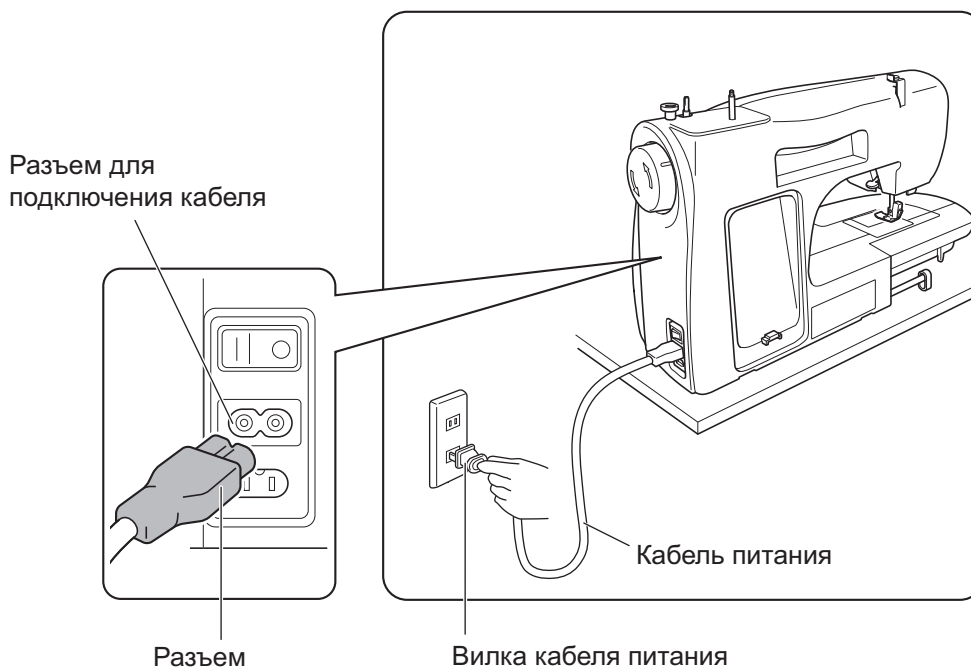

- 3 Нажмите на сторону "I" (Вкл.) выключателя главного питания.

Теперь питание включено.

Выключатель питания

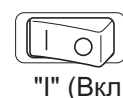
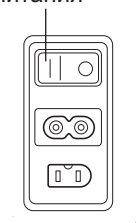

"I" (Вкл.)

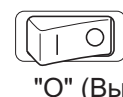

"O" (Выкл.)

## Правильный выбор иглы

Использование погнутой иглы представляет большую опасность, так как игла может сломаться во время работы. Перед началом шитья проверьте иглу, положив ее плоской стороной на плоскую ровную поверхность. Не используйте иглу, если зазор между иглой и ровной поверхностью неравномерен.

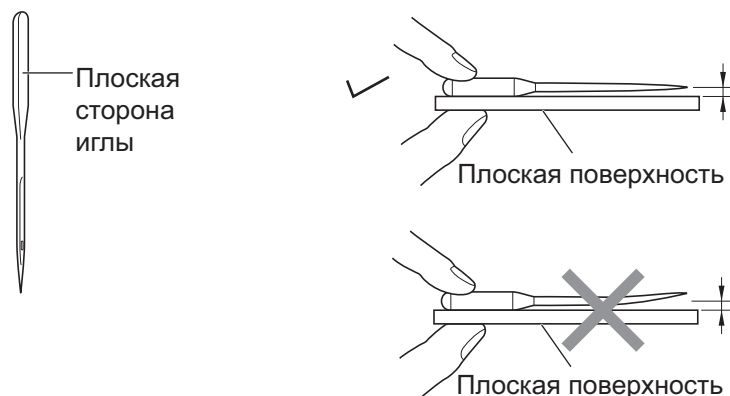

### ■ Другие возможные проблемы с иглой



- Конец иглы затупился или изношен.



- Конец иглы погнут.

### **Осторожно!**



#### **Не используйте поврежденные иглы.**

Использование поврежденной иглы может не только отрицательно сказаться на качестве шитья, но и привести к повреждению игольной пластины или челнока, а также к поломке иглы.



#### **Примечание**

- Поскольку увидеть на глаз, что игла затупилась или погнулась, сложно, заменяйте иглу в случае ухудшения качества работы машины.

## Замена иглы

### **Осторожно!**

**Перед заменой иглы выключите швейную машину с помощью выключателя питания.**



Невыполнение этого требования может привести к получению травмы.

**Сломанные иглы необходимо утилизировать безопасным способом.**

Невыполнение этого требования может привести к получению травмы.

#### Примечание

Рекомендуется закрывать игольную пластину тканью или бумагой, чтобы игла не упала в отверстия на игольной пластине.

### **1 Поверните к себе маховик, чтобы поднять острие иглы выше игольной пластины.**

\* Повернуть отвертку для игольной пластины невозможно, если игла поднята в самое верхнее положение.

### **2 Удерживая иглу одной рукой, ослабьте винт иглодержателя отверткой для игольной пластины и извлеките иглу.**

\* Ослабьте винт иглодержателя так, чтобы можно было вынуть иглу.

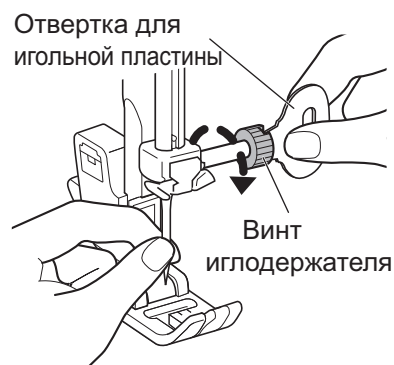

### **3 Расположите иглу плоской стороной по направлению к задней стороне машины и вставьте ее так, чтобы она коснулась стержня.**

\* Если вставленная игла не касается стержня, не удастся достичь хорошего результата шитья.

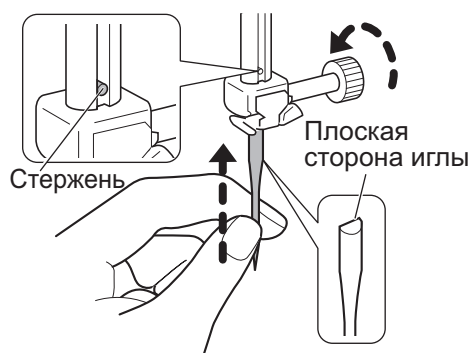



## Замена прижимной лапки

Видеоуроки можно посмотреть на веб-сайте <http://www.toyotaoekakisewing.com>

### **Осторожно!**



**Перед заменой прижимной лапки выключите швейную машину с помощью выключателя питания.**  
Невыполнение этого требования может привести к получению травмы.

### ■ Снятие прижимной лапки

**1** Поднимите рычаг прижимной лапки.

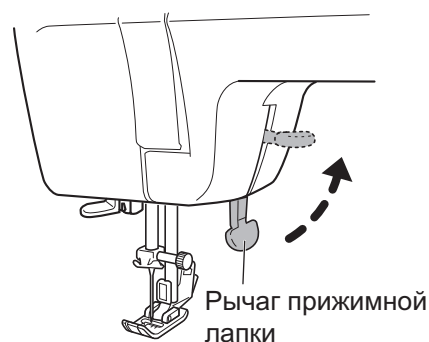

**2** Поверните маховик на себя, чтобы поднять иглу.



#### Примечание

- Маховик следует поворачивать в направлении на себя. Если повернуть маховик в обратном направлении, нить может запутаться.

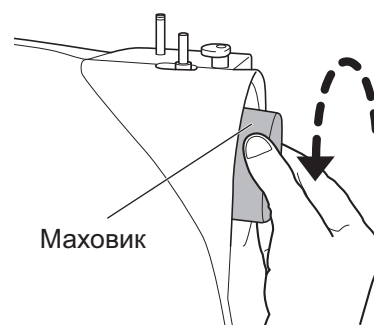

**3** Нажмите кнопку на держателе прижимной лапки в направлении, указанном стрелкой, и освободите прижимную лапку.



## ■ Установка прижимной лапки

- 1 Расположите стержень прижимной лапки непосредственно под желобком в держателе прижимной лапки.

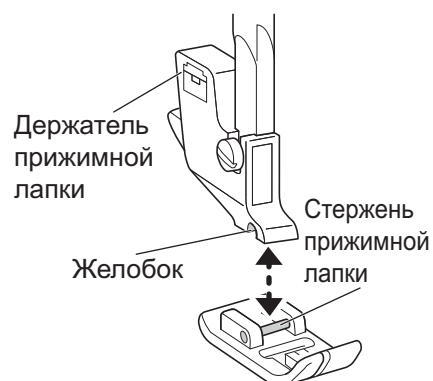

- 2 Опустите рычаг прижимной лапки, чтобы установить прижимную лапку.

\* Повторно поднимите рычаг прижимной лапки и убедитесь, что прижимная лапка надежно закреплена.

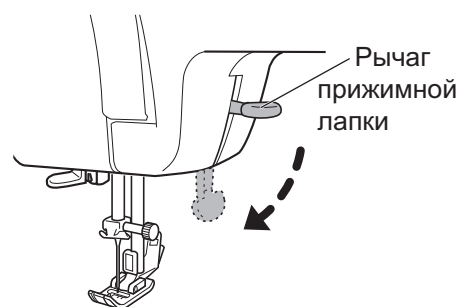

### Примечание

Чтобы прижимная лапка не потерялась, рекомендуется хранить машину, опустив иглу и прижимную лапку. Подложите кусок ткани под прижимную лапку, чтобы не повредить зубчатую рейку.

## Замена держателя прижимной лапки

### ⚠ Осторожно!



Перед заменой держателя прижимной лапки выключите швейную машину с помощью выключателя питания. Невыполнение этого требования может привести к получению травмы.

## ■ Снятие держателя прижимной лапки

- 1 Поднимите рычаг прижимной лапки.
- 2 Снимите прижимную лапку, следуя процедуре, описанной в разделе "Замена прижимной лапки" (см. стр. 25).
- 3 Придерживая держатель прижимной лапки правой рукой, левой рукой поверните отвертку для игольной пластины по направлению к задней стороне машины, чтобы ослабить винт крепления держателя прижимной лапки.

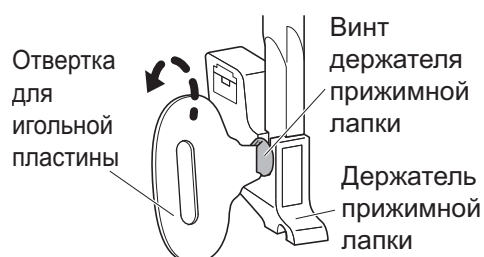

## ■ Установка держателя прижимной лапки

- 1 Поднимите рычаг прижимной лапки.
- 2 Совместите держатель прижимной лапки со стержнем прижимной лапки.



- 3 Надавите на держатель прижимной лапки и сдвиньте его вверх таким образом, чтобы он коснулся винта держателя прижимной лапки. Затем, придерживая правой рукой держатель прижимной лапки, левой рукой поверните отвертку для игольной пластины по направлению к себе, чтобы затянуть винт держателя прижимной лапки.

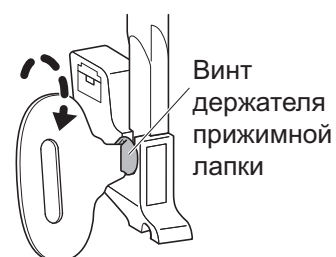

### **Осторожно!**



**Надежно затяните винт прилагаемой отверткой и убедитесь, что игла не ударяется о прижимную лапку.**

Если винт ослаблен, игла может ударить прижимную лапку и погнуться или сломаться, что может привести к получению травмы.



#### **Примечание**

- Если держатель прижимной лапки установлен неправильно, игла может удариться о прижимную лапку или строчка будет выполнена неправильно.

## 5 Заправка нити в швейную машину

### Намотка шпульки

Видеоуроки можно посмотреть на веб-сайте <http://www.toyotaoekakisewing.com>

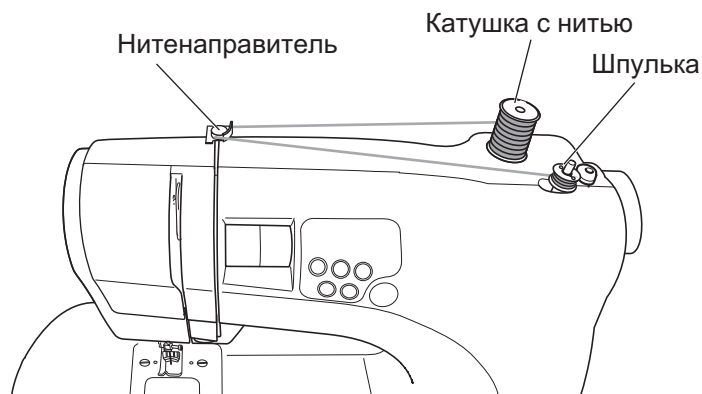

#### Примечание

- Подготовьте катушку с нитью и шпульку, предназначенную для данной машины. Специально разработанные шпульки можно приобрести на нашем веб-сайте (<http://www.home-sewing.com>). Их также можно приобрести у продавца.

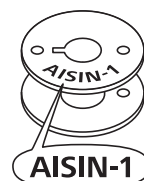

## **Осторожно!**



Во время намотки шпульки не касайтесь устройства намотки шпульки или маховика.

В противном случае существует опасность получения травмы.

- 1** Выключите швейную машину.

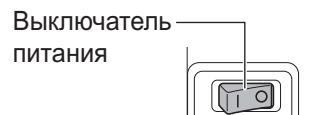

- 2** Вытяните стержень для катушки и установите на него катушку с нитью.



- 3** Вытянув нить из катушки и удерживая ее одной рукой (1), другой рукой в это время проведите нить вокруг нитенаправителя (2).

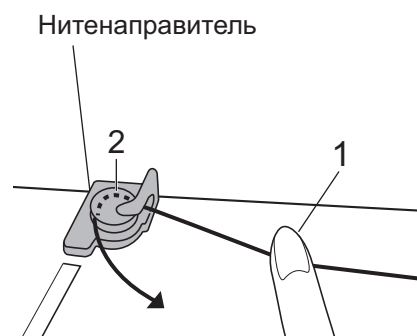

- 4** Изнутри проденьте нить через отверстие в шпульке, как показано на рисунке. Поместите шпульку на устройство для намотки шпульки так, чтобы канавка в шпульке совпала с выступом на вале.

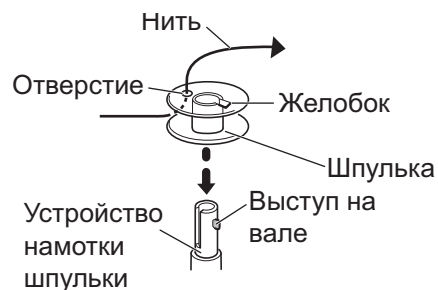

- 5** Включите швейную машину.



- 6** Сдвиньте устройство намотки шпульки в направлении, показанном стрелкой, пока он не зафиксируется со щелчком.

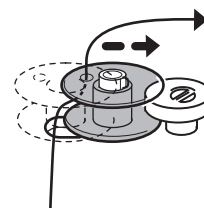

Индикаторы на дисплее последовательно мигают, указывая, что производится намотка шпульки.

- 7** Придерживая нить правой рукой, левой рукой нажмите кнопку  (Пуск/стоп). При использовании педали начните намотку шпульки, нажав на педаль.



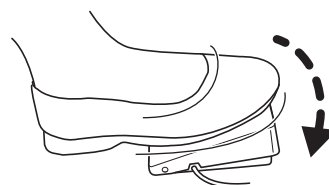
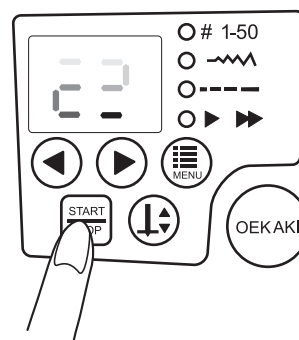
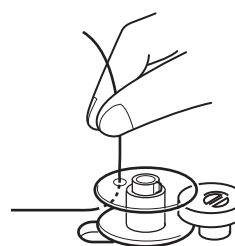

После того как нить наматывается на шпульку примерно на 10 оборотов, нажмите кнопку  (Пуск/стоп). При использовании педали отпустите ее для остановки швейной машины.

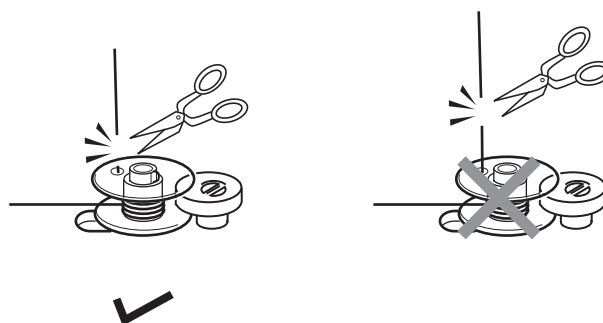

- 8** Обрежьте нить, торчащую из отверстия шпульки.

\* Обрежьте нить таким образом, чтобы ее конец не выступал из отверстия шпульки.



- 9** Чтобы изменить скорость намотки шпульки, нажимайте кнопку  (Функция) до тех пор, пока не загорится индикатор  . Затем задайте скорость при помощи кнопок  и  (Настройка). (см. стр. 47)

\* Скорость намотки шпульки кратковременно отображается на светодиодном дисплее.

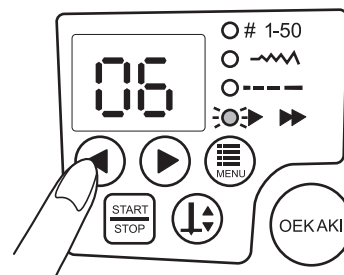

- 10** Нажмите кнопку  (Пуск/стоп). При использовании педали нажмите ее для продолжения намотки шпульки. Когда намотка шпульки замедлится, еще раз нажмите кнопку  (Пуск/стоп). При использовании педали отпустите ее, чтобы остановить намотку шпульки.

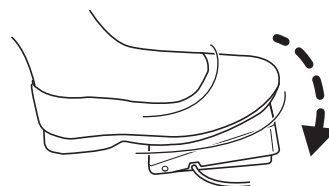
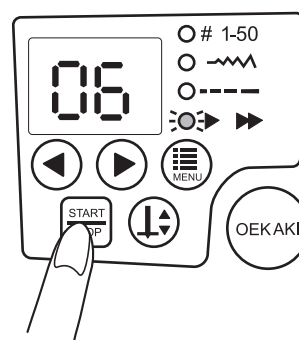

- 11** Верните устройство для намотки шпульки в исходное положение по направлению стрелки (1), снимите шпульку с устройства и обрежьте нить (2).



 **Примечание**

- Если устройство для намотки шпульки не сдвинуть в исходное положение, игла не может перемещаться и выполнять шитье невозможно.

# Заправка нижней нити

Видеоуроки можно посмотреть на веб-сайте <http://www.toyotaoekakisewing.com>

Снимите крышку шпульного колпачка и вставьте шпульку с нитью в шпульный колпачок. Если шпулька неправильно установлена в шпульный колпачок, строчка будет прошиваться неправильно.

**1** Выключите швейную машину.

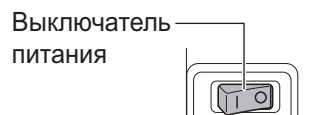

**2** Снимите крышку шпульного отсека, сдвинув ее на себя.

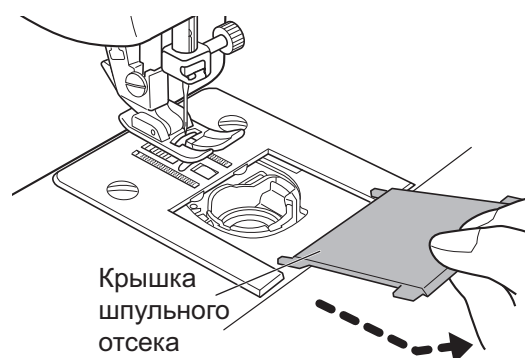

**3** Вставьте шпульку в шпульный колпачок таким образом, чтобы шпулька при разматывании нити вращалась против часовой стрелки.

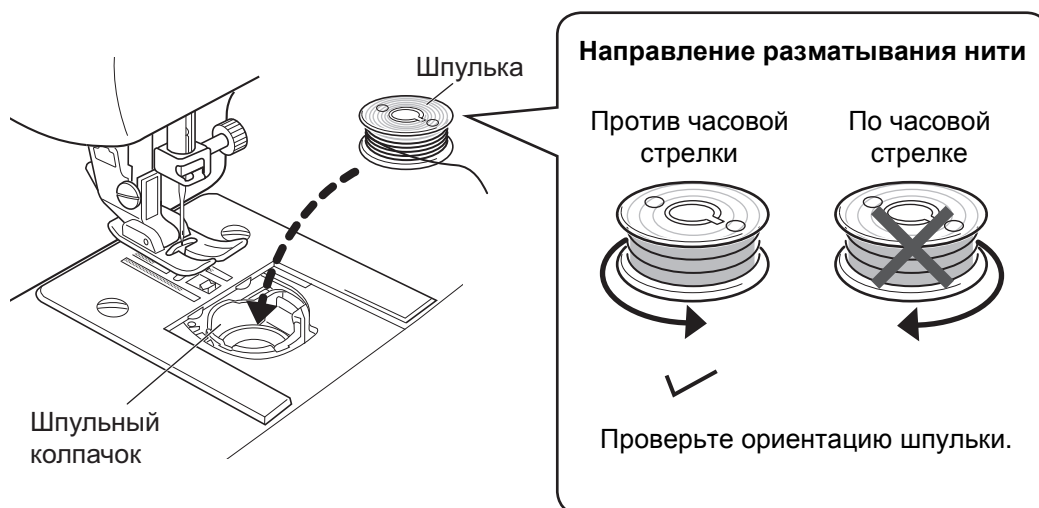



- 4** Пропустите нить через канавку А, затем через канавку В, а затем протяните нить назад, как показано на рисунке.

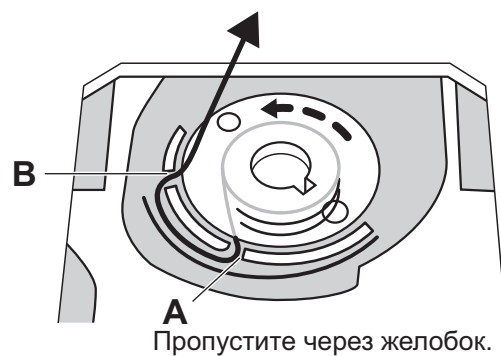

- 5** Вытяните нить примерно на 15 см.

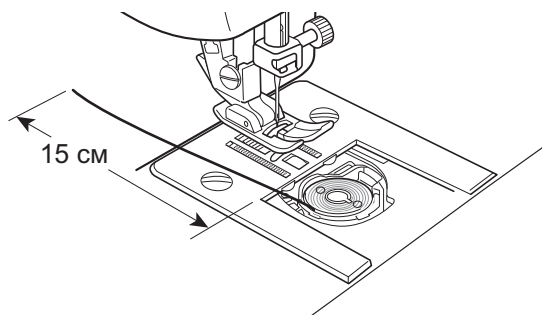

- 6** Вставьте выступы на крышке шпульного отсека в пазы на держателе челнока, а затем закройте крышку шпульного отсека.

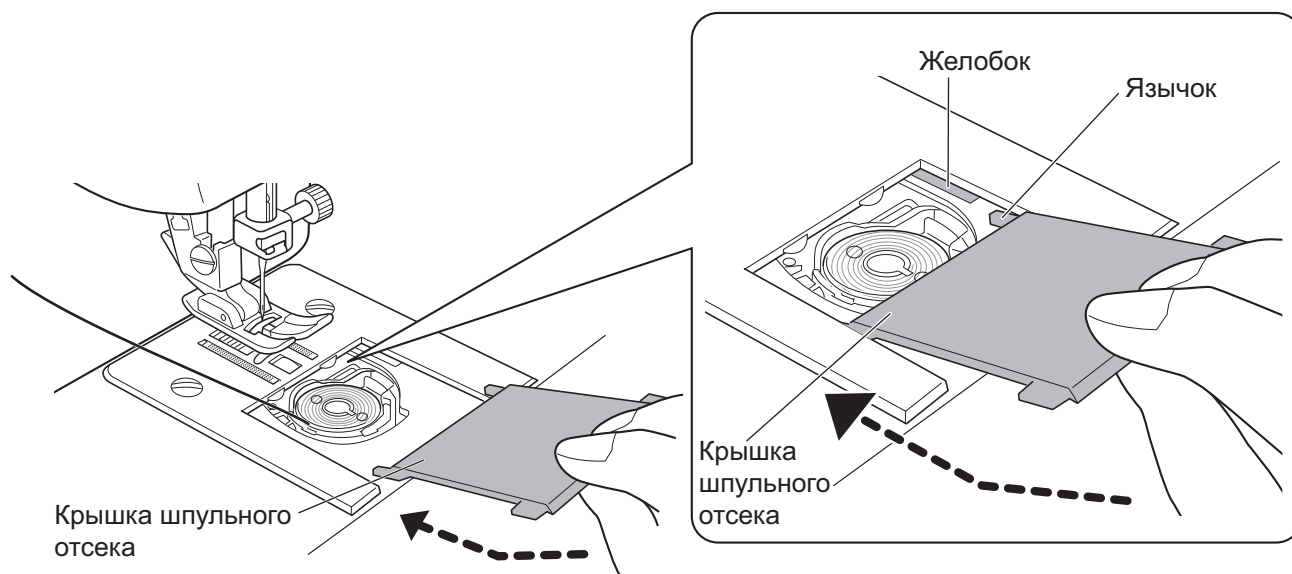

# Заправка верхней нити

Видеоуроки можно посмотреть на веб-сайте <http://www.toyotaoekakisewing.com>

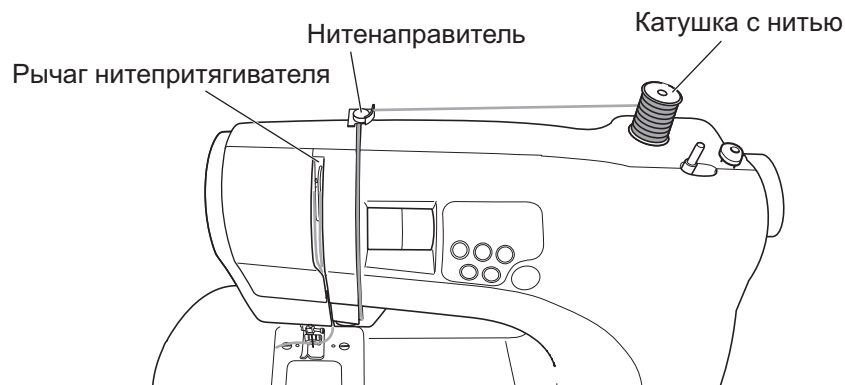

**1** Выключите швейную машину.

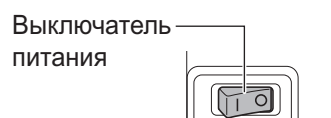

**2** Поднимите рычаг прижимной лапки.

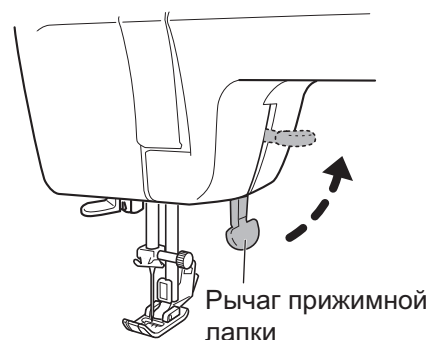

**3** Поверните маховик по направлению к себе, чтобы поднять рычаг нитепритягивателя в самое верхнее положение. Можно также до выключения швейной машины на шаге 1 нажать кнопку  (Игла вверх/вниз), чтобы поднять рычаг нитепритягивателя в самое верхнее положение.

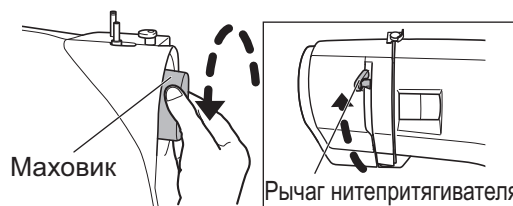

\* Если игла и рычаг нитепритягивателя не подняты, нить не может быть заправлена.

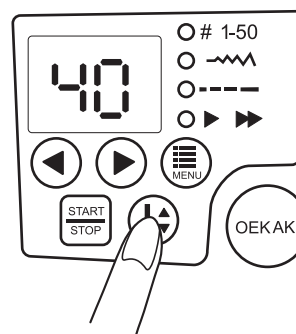

- 4** Вытяните стержень для катушки и установите на него катушку с нитью.



- 5** Вытянув нить из катушки и удерживая ее одной рукой (1), другой рукой в это время проведите нить вокруг нитенаправителя (2).

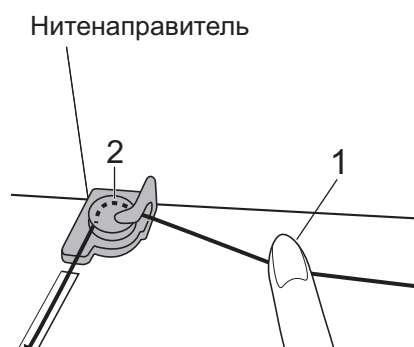

- 6** Проведите нить из нитенаправителя вниз через желобок.

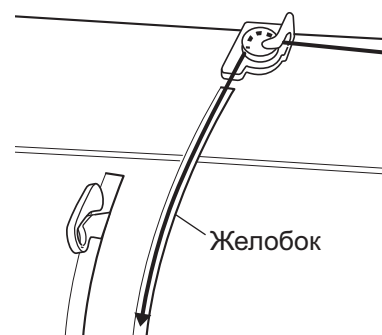

- 7** Обведите нить вокруг по направлению справа налево.



- 8** Проведите нить вверх по желобку рядом с нитенаправляющей пластиной и затем через рычаг нитепритягивателя справа налево.

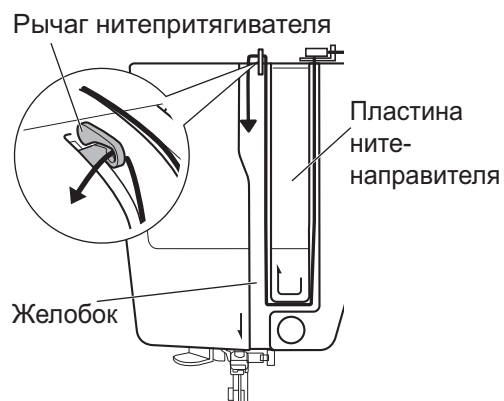

- 9** Проведите нить вниз по тому же желобку.

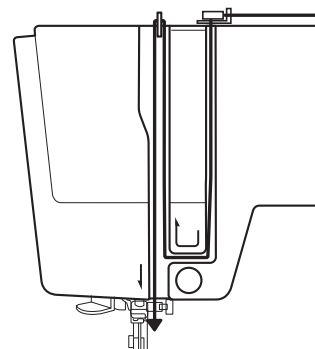

- 10** Проведите нить за нитенаправителем игловодителя, а затем вправо.

\* Нить можно легко провести через нитенаправитель игловодителя, держа нить левой рукой и заправляя ее правой рукой, как показано на рисунке.

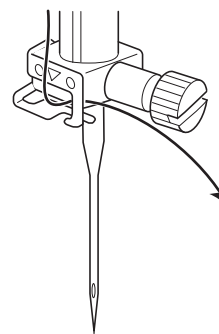
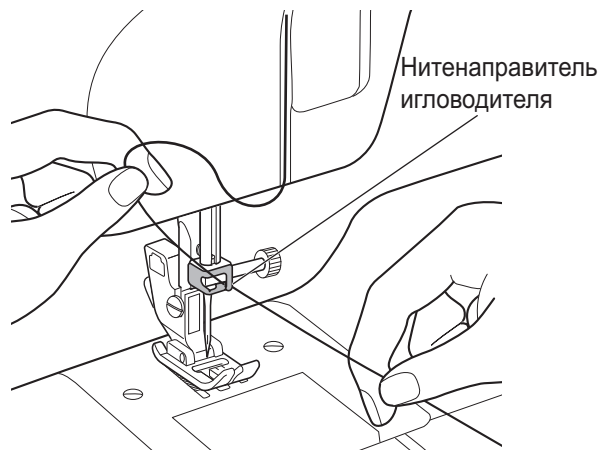

- 11** Проведите нить за правой стороной нитенаправителя игловодителя.

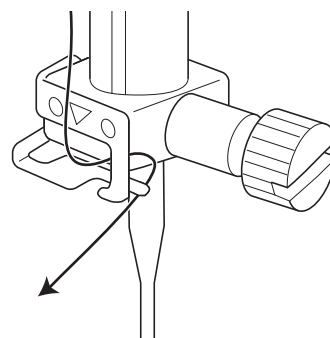

- 12** Потяните за нить и убедитесь, что она проходит через нитенаправитель игловодителя, как показано на рисунке.

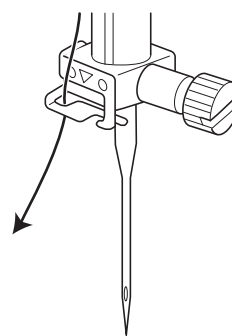

- 13** С передней стороны вставьте нить в игольное ушко.

\* См. подробнее об использовании нитевдевателя на стр. 38.

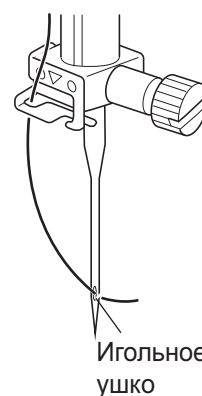

- 14** Проведите нить через прорезь в прижимной лапке и вытяните нить примерно на 15 см в направлении задней части швейной машины.

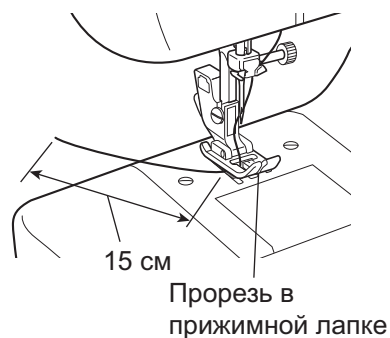

# Использование нитевдевателя

Видеоуроки можно посмотреть на веб-сайте <http://www.toyotaoekakisewing.com>

## Осторожно!



**Перед использованием нитевдевателя выключите швейную машину с помощью выключателя питания.**

Невыполнение этого требования может привести к получению травмы.

\* С нитевдевателем следует использовать иглы для швейных машин с номерами от 11/75 до 18/110. (Игла № 14/90 входит в комплект поставки швейной машины.)

Если нить слишком толстая для иглы, заправить ее в эту иглу невозможно. См. подробные сведения о правильных сочетаниях иглы и нити в разделе "Соответствие игл, нитей и тканей и настроек натяжения нити" (стр. 52).

## ■ Подготовка к использованию нитевдевателя

- 1 Поверните маховик на себя таким образом, чтобы игла оказалась в самом верхнем положении.**

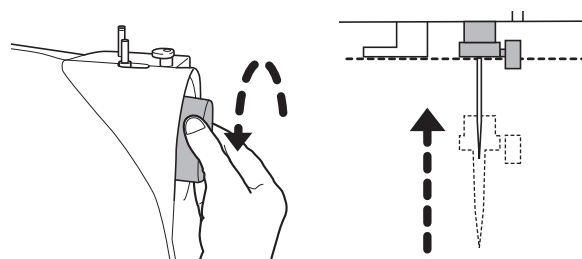

Можно также нажать кнопку  (Игла вверх/вниз), чтобы поднять иглу перед выключением швейной машины.

\* Если игла находится не в самом верхнем положении, заправить нить в иглу невозможно.

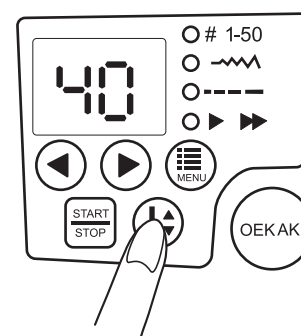

- 2 Поднимите рычаг прижимной лапки.**

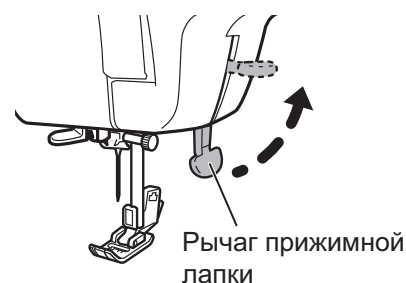

- 3 Убедитесь, что нить пропущена через нитенаправитель игловодителя.**

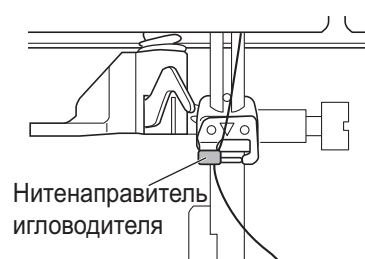

## ■ Принцип действия механизма нитевдевателя

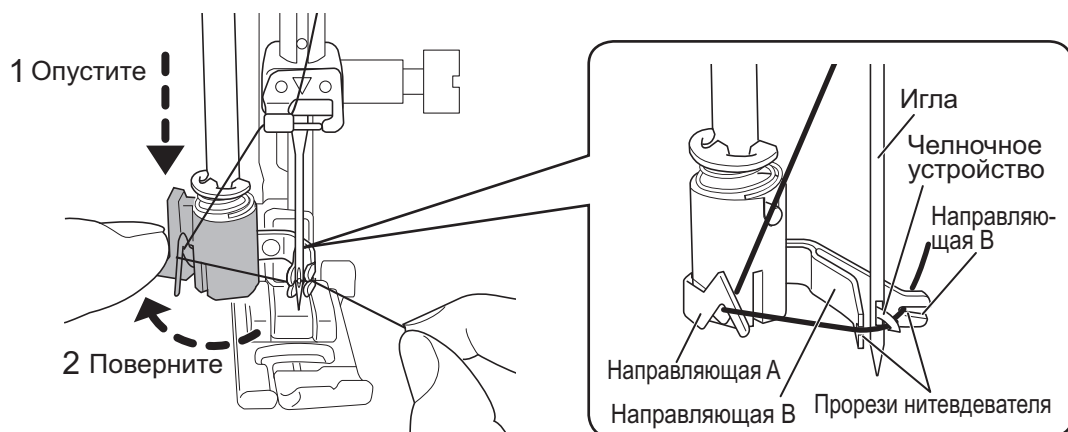

На направляющей В имеется крючок. Крючок проходит через игольное ушко, захватывает нить и протягивает нить через игольное ушко.

## ■ Использование нитевдевателя

- 1 Полностью опустите рычажок нитевдевателя и зацепите нить за крючок на направляющей А, как показано на рисунке.

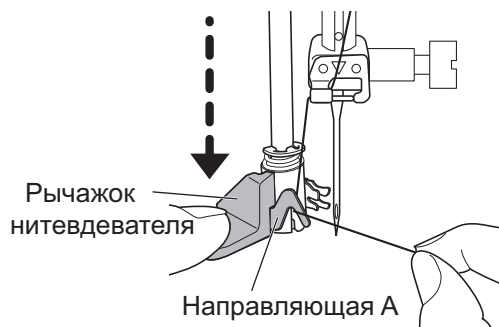

- 2 Полностью поверните рычажок нитевдевателя назад и протяните нить через прорези нитевдевателя.

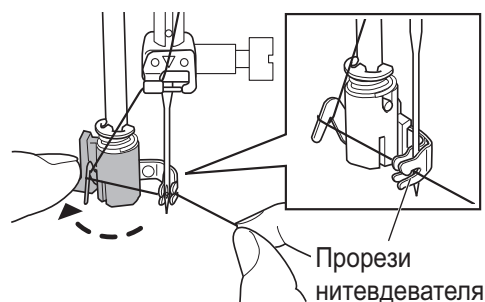

- 3 Медленно поверните рычажок нитевдевателя на себя как можно дальше.

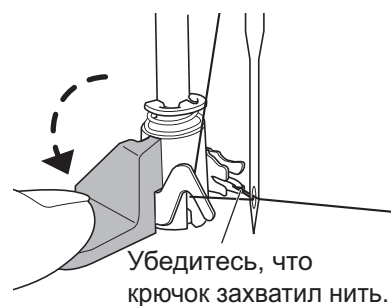

- 4** Убедитесь, что нить прошла через игольное ушко, и отпустите рычажок нитевдевателя, одновременно отпустив конец нити.

\* Если нить не заправлена в иглу, убедитесь, что игла поднята в самое верхнее положение, а затем повторите процедуру, начиная с шага **1**.

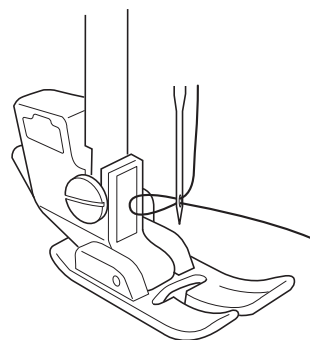

- 5** Потяните за петлю, которая образовалась за иглой, по направлению к задней части швейной машины.

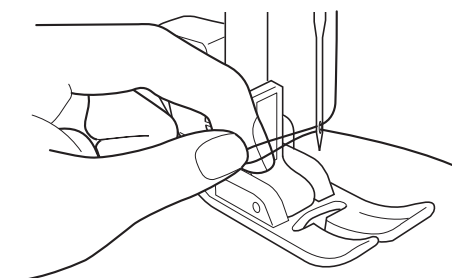

- 6** Проведите нить через прорезь в прижимной лапке и вытяните нить примерно на 15 см в направлении задней части швейной машины.

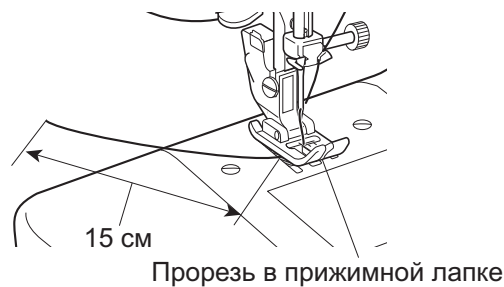







## Вытягивание нижней нити

Видеоуроки можно посмотреть на веб-сайте <http://www.toyotaoekakisewing.com>

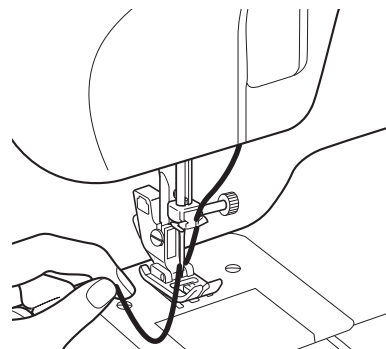
- 1 Поднимите рычаг прижимной лапки. Свободно придерживая верхнюю нить левой рукой, поверните маховик на один полный оборот к себе.



Можно также включить швейную машину, а затем поднять рычаг прижимной лапки. Свободно придерживая верхнюю нить левой рукой, правой рукой дважды нажмите кнопку  (Игла вверх/вниз).

- \* При первом нажатии кнопки игла опускается. При втором нажатии кнопки верхняя нить захватывает нижнюю нить и игла поднимается.

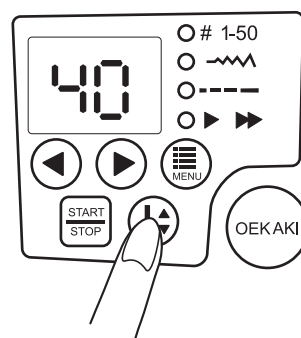

Не натягивайте нить сильно.

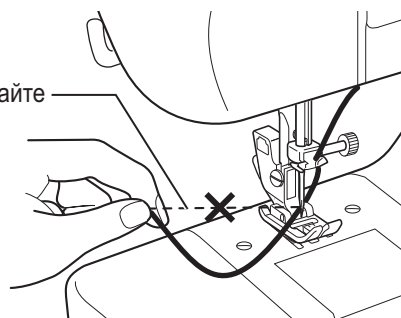

- 2 Слегка потяните за верхнюю нить левой рукой, чтобы вытянуть нижнюю нить.

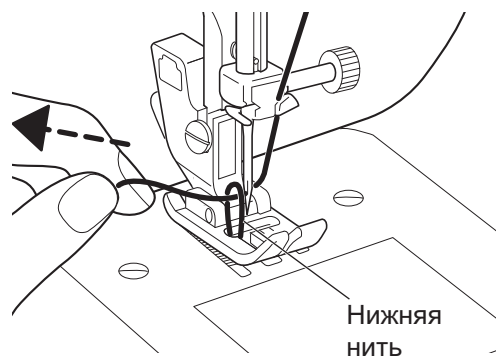

**3** Вытяните нижнюю нить вперед.

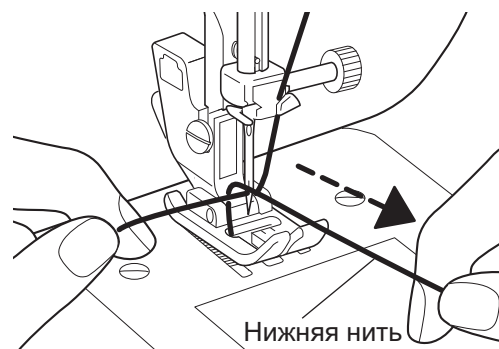

**4** Выровняйте обе нити, пропустите их через прорезь в прижимной лапке, а затем под ней и вытяните нить примерно на 15 см по направлению к задней стороне машины.

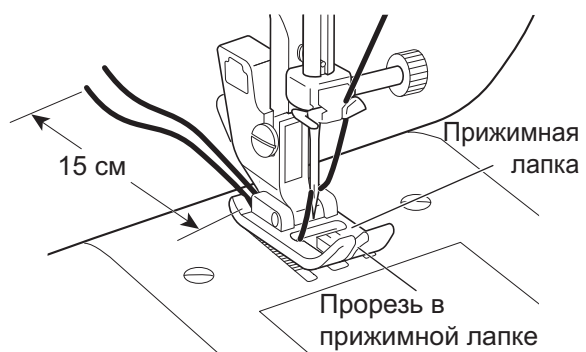

## 6 Основные строчки

### Выбор строчки

Видеоуроки можно посмотреть на веб-сайте <http://www.toytaoekakisewing.com>



См. подробные сведения об имеющихся основных строчках и прижимных лапках на стр. 48.

- 1 Нажимайте кнопку  (Функция), пока не загорится светодиодный индикатор # 1-50.

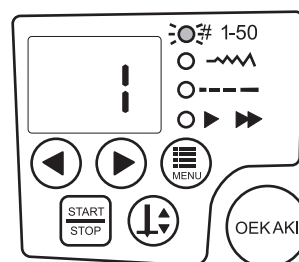
- \* Номер строчки отображается на светодиодном дисплее.
- \* Убедитесь, что кнопка "ОЕКАКИ" (Вышивание со свободной подачей материала) не подсвечена.



- 2 При помощи кнопок   (Настройка) выберите номер строчки.

- \* Чтобы быстро изменить настройку, нажмите и удерживайте нажатой кнопку  .

[Пример] Выбор потайной подшивочной строчки

Нажимайте кнопку  , пока на дисплее не отобразится цифра "9".

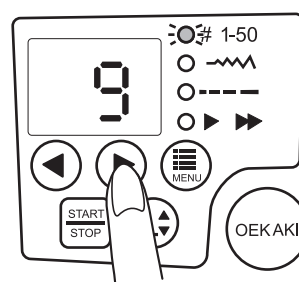

# Выбор ширины строчки

Ширину строчки (ширину зигзага) можно регулировать, чтобы сделать ее шире или уже.

- 1** Нажимайте кнопку  (Функция), пока не загорится светодиодный индикатор .

\* Ширина строчки отображается на светодиодном дисплее.

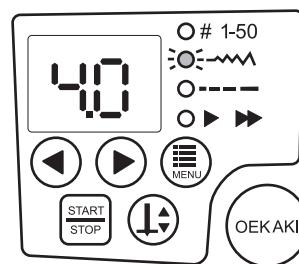

- 2** Кнопками   (Настройка) выберите ширину строчки.

\* Доступные настройки зависят от выбранной строчки. Подробнее см. в разделе "Рисунки строчек" (стр. 48).

При каждом нажатии кнопки  ширина строчки (ширина зигзага) увеличивается.

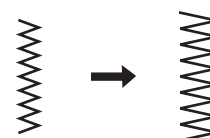

При каждом нажатии кнопки  ширина строчки (ширина зигзага) уменьшается.

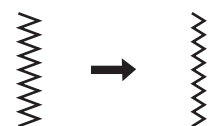

## Примечание

- Для некоторых строчек этот параметр изменить нельзя.
- Если после изменения этой настройки машина будет выключена или же будет выбрана другая строчка, для этого параметра будет восстановлено значение по умолчанию.
- При выборе прямой строчки с переменной точкой входа иглы изменение ширины строчки приводит к смещению положения иглы.



Левая точка опускания иглы  
На светодиодном дисплее отображается значение "0,0"



Средняя точка опускания иглы  
На светодиодном дисплее отображается значение "2,5"



Правая точка опускания иглы  
На светодиодном дисплее отображается значение "5,0"

## **Осторожно!**



**После завершения настройки ширины строчки медленно поверните маховик машины и убедитесь, что игла не касается прижимной лапки.**

В противном случае игла может погнуться или сломаться.

Невыполнение этого требования может привести к получению травмы.

## Выбор длины стежка

Длину стежка можно регулировать таким образом, чтобы стежки ложились дальше друг от друга или ближе друг к другу.

- 1 Нажимайте кнопку  (Функция), пока не загорится светодиодный индикатор  .

\* Длина стежка отображается на светодиодном дисплее.

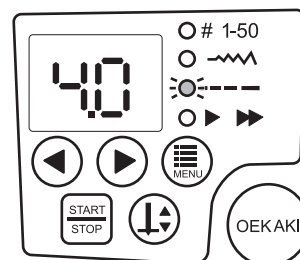

- 2 Кнопками   (Настройка) выберите длину стежка.

\* Доступные настройки зависят от выбранной строчки. Подробнее см. в разделе "Рисунки строчек" (стр. 48).

При каждом нажатии кнопки  стежки ложатся дальше друг от друга.

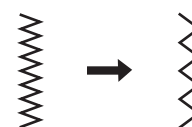

При каждом нажатии кнопки  стежки ложатся ближе друг к другу.

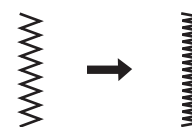

### Примечание

- Для некоторых строчек этот параметр изменить нельзя.
- Если после изменения этой настройки машина будет выключена или же будет выбрана другая строчка, для этого параметра будет восстановлено значение по умолчанию.

### **Осторожно!**



**Если стежки ложатся друг на друга, увеличьте длину стежка.**

Если при шитье стежки ложатся друг на друга, игла может погнуться или сломаться, что может привести к получению травмы.

## Выбор скорости шитья

Скорость шитья можно увеличивать или уменьшать.

- 1 Нажимайте кнопку  (Функция), пока не загорится светодиодный индикатор ► ►►.

\* Скорость шитья отображается на светодиодном дисплее.

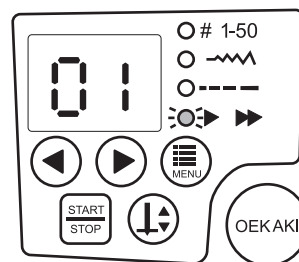



















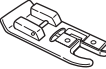

- 2 Кнопками   (Настройка) выберите скорость шитья.

\* Скорость шитья можно настроить в диапазоне от 01 (медленная) до 10 (быстрая).





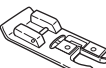
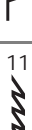

**Осторожно!**

- Если к швейной машине подключена педаль, при нажатии педали регулируется скорость шитья для основной строчки.

## Рисунки строчек

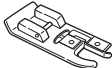
Номер строчки	Назначение	Длина стежка (настройка по умолчанию)	Ширина строчки (настройка по умолчанию)	Прижимная лапка				
Рисунок строчки				Лапка для строчки "зигзаг"	Лапка для вшивания молнии	Скользкая лапка		
1 	Прямая строчка (игла по центру)	1,0–4,0 (2,0)	— (2,5) * Положение иглы					
2 	Прямая строчка с переменной точкой входа иглы	1,0–4,0 (2,0)	0–5,0 (0) * Положение иглы					
3 	Усиленная прямая строчка	1,0–3,0 (3,0)	— (2,5) * Положение иглы					
4 	Шитье строчкой "зигзаг", аппликации	0–4,0 (3,0)	1,0–5,0 (4,0)					
5 	Штопка, обметывание края тонкой ткани	0,5–4,0 (1,0)	3,0–5,0 (5,0)					
6 	Усиленная строчка "зигзаг"	1,0–3,0 (3,0)	2,0–5,0 (5,0)					
7 	Декоративная строчка	1,0–3,0 (3,0)	3,0–5,0 (5,0)					
8 	Обметывание края тонкой ткани	1,0–3,0 (3,0)	3,0–5,0 (5,0)					
9 	Потайная подшивочная строчка	1,0–4,0 (2,0)	2,0–5,0 (4,0)					
10 	Обметывание краев	1,0–4,0 (2,0)	2,0–5,0 (5,0)					
11 	Эластичная строчка	2,5–4,0 (3,5)	1,5–5,0 (2,0)					
12 	Декоративная строчка	1,0–3,0 (3,0)	3,0–5,0 (5,0)					



Номер строчки	Назначение	Длина стежка (настройка по умолчанию)	Ширина строчки (настройка по умолчанию)	Прижимная лапка	
Рисунок строчки					
13	Обметывание краев	1,0–3,0 (3,0)	3,0–5,0 (5,0)	Лапка для строчки "зигзаг"	Краеобметочная лапка
					
14	Аппликации	2,0–3,0 (3,0)	2,0–5,0 (5,0)	Лапка для строчки "зигзаг"	
15	Строчка-ракушка	2,0–3,0 (3,0)	2,0–5,0 (5,0)		
16	Потайная подшивочная строчка	0,5–4,0 (1,0)	3,0–5,0 (4,0)	Лапка для строчки "зигзаг"	Лапка для потайной строчки
17	Декоративная строчка	0,5–4,0 (1,0)	3,0–5,0 (4,0)		
18	Декоративная строчка	2,0–4,0 (2,0)	2,0–5,0 (5,0)		
19	Декоративная строчка	2,0–4,0 (2,0)	2,0–5,0 (5,0)	Лапка для строчки "зигзаг"	
20	Декоративная строчка	2,0–4,0 (2,0)	2,0–5,0 (5,0)		
21	Декоративная строчка	2,0–4,0 (2,0)	2,0–5,0 (3,5)		
22	Декоративная строчка	2,0–4,0 (2,0)	2,0–5,0 (3,5)		
23	Декоративная строчка	0,5–3,0 (0,5)	2,0–5,0 (5,0)		
24	Декоративная строчка	1,0–3,0 (3,0)	3,0–5,0 (5,0)		
25	Декоративная строчка	1,5–3,0 (3,0)	3,0–5,0 (5,0)		

Номер строчки	Назначение	Длина стежка (настройка по умолчанию)	Ширина строчки (настройка по умолчанию)	Прижимная лапка
Рисунок строчки				
26	Декоративная строчка	1,5–3,0 (3,0)	3,0–5,0 (5,0)	<p>Лапка для строчки "зигзаг"</p> 
27	Декоративная строчка	1,0–3,0 (2,0)	3,0–5,0 (5,0)	
28	Декоративная строчка, фестонная строчка	0,5–1,0 (0,5)	3,0–5,0 (5,0)	
29	Декоративная строчка	0,5–1,0 (0,5)	3,0–5,0 (5,0)	
30	Декоративная строчка	1,5–3,0 (2,0)	2,0–5,0 (5,0)	
31	Декоративная строчка	0,5–1,0 (0,5)	3,0–5,0 (5,0)	
32	Декоративная строчка	0,5–1,0 (0,5)	3,0–5,0 (5,0)	
33	Декоративная строчка	1,5–3,0 (2,0)	3,0–5,0 (5,0)	
34	Декоративная строчка	1,0–3,0 (1,0)	3,0–5,0 (5,0)	
35	Декоративная строчка	1,5–3,0 (2,5)	3,0–5,0 (5,0)	
36	Декоративная строчка	1,5–3,0 (2,5)	3,0–5,0 (5,0)	
37	Декоративная строчка	1,5–3,0 (2,5)	3,0–5,0 (5,0)	
38	Декоративная строчка	1,5–3,0 (2,5)	— (2,5) * Положение иглы	



Номер строчки	Назначение	Длина стежка (настройка по умолчанию)	Ширина строчки (настройка по умолчанию)	Прижимная лапка
Рисунок строчки				
39	Декоративная строчка	0,5–1,0 (0,5)	3,0–5,0 (5,0)	<p>Лапка для строчки "зигзаг"</p> 
40	Декоративная строчка	1,5–3,0 (2,0)	3,0–5,0 (4,0)	
41	Декоративная строчка	0,5–1,0 (0,5)	3,0–5,0 (5,0)	
42	Декоративная строчка	0,5–1,0 (0,5)	3,0–5,0 (5,0)	
43	Декоративная строчка	1,0–3,0 (2,0)	3,0–5,0 (4,0)	
44	Декоративная строчка	0,0–4,0 (1,0)	— (5,0)	
45	Декоративная строчка	0,0–4,0 (1,0)	— (5,0)	
46	Декоративная строчка	0,0–4,0 (1,0)	— (5,0)	
47	Декоративная строчка	1,5–3,0 (2,0)	3,0–5,0 (4,0)	
48	Обметывание петель (нормальных)	0,5–1,1 (0,5)	3,0–5,0 (4,0)	
49	Обметывание петель (с закругленными краями)	0,5–1,1 (0,5)	3,0–5,0 (4,0)	
50	Обметывание петель (с глазком)	0,5–1,1 (0,5)	4,0–5,0 (5,0)	

## Соответствие игл, нитей и тканей и настроек натяжения нити

Качество шитья улучшается, если выбирать иглу и нить соответственно типу обрабатываемой ткани. Следуйте рекомендациям в приведенной далее таблице.

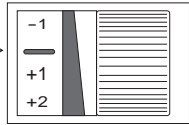
Обычно регулятор натяжения верхней нити необходимо установить в положение " — ".

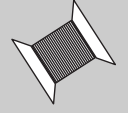

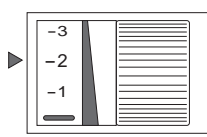
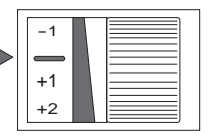
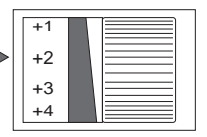
		Тонкий материал	Обычный материал	Плотный материал
Сочетание иглы, нити и ткани	 Игла	№ 11/75	№ 14/90	№ 18/110
	 Нить	Полиэстер № 90 Хлопок от № 80 до № 120 Шелк № 80	Полиэстер от № 50 до № 60 Хлопок от № 60 до № 80 Шелк от № 50 до № 80	Полиэстер от № 30 до № 50 Хлопок от № 40 до № 50 Шелк № 50
	 Ткань	Обычная подкладочная ткань Купро Жоржет Батист Кружева и т.п.	Средние по плотности материалы Сукно Мягкая джинсовая ткань Атлас Ткань с ворсом Гинем и т.п.	Портьеры Джинсовая ткань Выстегивание Флис Твид Войлок и прочее
Стандартное натяжение нити	Регулятор натяжения верхней нити	 -1 – -3	 —	 +1 – +5

- Используйте иглу с закругленным острием для выравнивания эластичных материалов.
- При покупке игл в дополнение к иглам, входящим в комплект поставки машины, предварительно убедитесь, что они предназначены для бытовых швейных машин.
- Используйте нить одного типа для верхней и нижней нити.
- Чем больше номер иглы, тем игла толще. Чем больше номер нити, тем нить тоньше.
- Может потребоваться отрегулировать натяжение верхней нити в соответствии с сочетанием ткани, нити и иглы. (См. стр. 88.)

### Примечание

#### <Выбор иглы, подходящей для нити>

Пропустите нить через ушко иглы, а затем, удерживая оба конца нити, ослабьте нить так, чтобы игла скользила по ней, как показано на рисунке. Если нить свободно скользит сквозь ушко иглы, значит, данное сочетание иглы и нити является хорошим.

Если игла окажется слишком толстой для данной нити, то это приведет к некачественной строчке, выберите иглу с наименьшим возможным номером, который позволит нити не застревать.

Если игла не скользит свободно по нити или застревает на ней, то это может привести к некачественной строчке.

В данном случае выберите иглу с другим номером, либо нить другого типа.

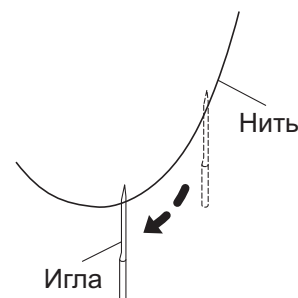



## 7 Шитье (основные строчки)

### Основные операции

#### **Осторожно!**



**Перед заменой прижимной лапки выключите швейную машину с помощью выключателя питания.**

Невыполнение этого требования может привести к получению травмы.



**Не тяните ткань во время шитья слишком сильно.**

Это может привести к поломке иглы и получению травмы.

#### ■ Прямая строчка

Видеоуроки можно посмотреть на веб-сайте <http://www.toyotaoekakisewing.com>

#### 1 Выберите строчку на панели управления.

\* Убедитесь, что кнопка "ОЕКАКИ" (Вышивание со свободной подачей материала) не подсвечена.

\* См. раздел "Выбор строчки" (стр. 44).



#### 2 Выберите длину стежка

\* См. раздел "Выбор длины стежка" (стр. 46).

#### 3 Нажмите кнопку (Игла вверх/вниз), чтобы поднять иглу.

#### 4 Расположите ткань под прижимной лапкой и опустите рычаг прижимной лапки.

#### 5 Слегка направьте ткань руками, а затем нажмите кнопку (Пуск/стоп). Кроме того, можно начать шитье, нажав на педаль.

\* Инструкции по изменению скорости шитья см. в разделе "Выбор скорости шитья" (стр. 47).

#### Осторожно!

- Когда подключена педаль, швейная машина не может быть запущена нажатием кнопки "Пуск/стоп". После окончания шитья машину можно остановить нажатием кнопки "Пуск/стоп".

## ■ Завершение строчки

Нажмите кнопку "Пуск/стоп" или отпустите педаль, чтобы остановить швейную машину.

Если шитье завершено, поднимите прижимную лапку и потяните ткань по направлению от себя.

- \* При невозможности извлечь ткань поверните маховик на себя таким образом, чтобы игла оказалась в самом верхнем положении, и вытяните ткань.

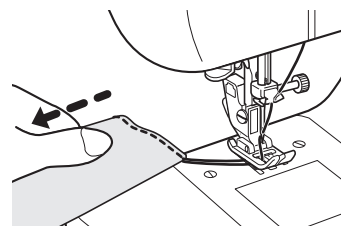

## ■ Обрезка нити

Выровняйте две нити и обрежьте их с помощью устройства для обрезки нити, расположенного на лицевой панели.

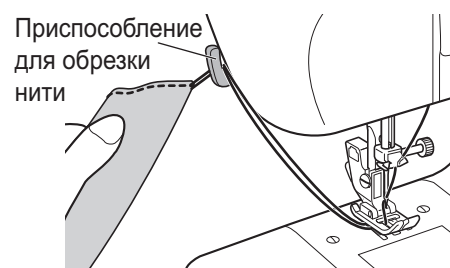

## ■ Обратная строчка

Обратная строчка выполняется в начале и в конце шитья для предотвращения распускания строчки.

Обратные стежки выполняются при нажатии кнопки "Обратная строчка".

- \* Выполняйте 3–4 обратных стежка в начале и конце шитья для предотвращения распускания строчки.
- \* Чтобы продолжить шить в прямом направлении, отпустите кнопку "Обратная строчка".
- \* Если выбрать любую другую строчку, отличную от прямой, машина выполняет три закрепляющих стежка и останавливается.

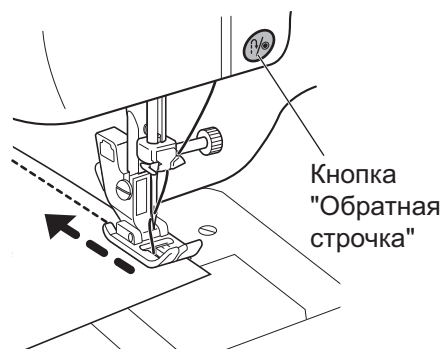

## ■ Выполнение одного стежка

Эта операция используется при изменении направления шитья.

- 1** Если при остановке машины игла оказалась поднятой, нажмите кнопку  (Игла вверх/вниз).

Игла опускается в ткань.

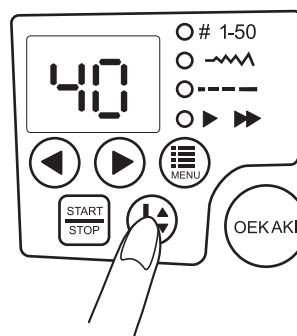

- 2** Поднимите рычаг прижимной лапки, а затем поверните ткань в нужном направлении шитья.

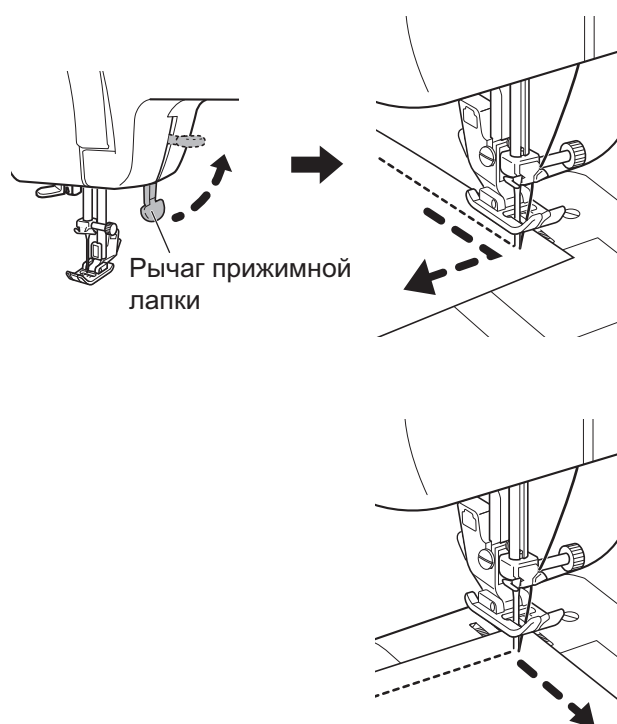

- 3** Опустите рычаг прижимной лапки и продолжайте шить.

- \* При повторном нажатии кнопки "Игла вверх/вниз" игла поднимется.
- \* Повторяя операцию выполнения одного стежка, можно выполнять шитье пошагово.
- \* Эту же операцию можно выполнить, слегка нажимая на педаль.



## Дополнительные операции

### **Осторожно!**



**Перед заменой прижимной лапки выключите швейную машину с помощью выключателя питания.**

Невыполнение этого требования может привести к получению травмы.

### ■ Строчка "зигзаг"

#### 1 Выберите строчку на панели управления.

- \* Убедитесь, что кнопка "ОЕКАКИ" (Вышивание со свободной подачей материала) не подсвечена.
- \* См. раздел "Выбор строчки" (стр. 44).



#### 2 Выберите ширину строчки и длину стежка.

- \* См. разделы "Выбор ширины строчки" (стр. 45) и "Выбор длины стежка" (стр. 46).

#### 3 Нажмите кнопку (Игла вверх/вниз), чтобы поднять иглу.

#### 4 Расположите ткань под прижимной лапкой и опустите рычаг прижимной лапки.

#### 5 Слегка направьте ткань руками, а затем нажмите кнопку (Пуск/стоп). Кроме того, можно начать шитье, нажав на педаль.

- \* Инструкции по изменению скорости шитья см. в разделе "Выбор скорости шитья" (стр. 47).

### Осторожно!

- Когда подключена педаль, швейная машина не может быть запущена нажатием кнопки "Пуск/стоп". После окончания шитья машину можно остановить нажатием кнопки "Пуск/стоп".

## ■ Обметывание краев

Видеоуроки можно посмотреть на веб-сайте <http://www.toytaoekakisewing.com>

Этот метод шитья предотвращает распускание краев ткани.

### □ Использование краеобметочной лапки

#### ⚠ Осторожно!



При использовании краеобметочной лапки выбирайте строчки с номерами 4, 8, 10 или 13 и задавайте ширину строчки 5,0.

При несоблюдении этого требования игла может удариться о прижимную лапку и сломаться, что может привести к получению травмы.

#### 1 Выберите строчку на панели управления.

- \* Убедитесь, что кнопка "ОЕКАКИ" (Вышивание со свободной подачей материала) не подсвечена.
- \* См. раздел "Выбор строчки" (стр. 44).



#### 2 Выберите ширину строчки и длину стежка.

- \* См. разделы "Выбор ширины строчки" (стр. 45) и "Выбор длины стежка" (стр. 46).

#### ⚠ Осторожно!



После завершения настройки ширины строчки медленно поверните маховик машины и убедитесь, что игла не касается прижимной лапки.

Несоблюдение этого требования может привести к поломке иглы и получению травмы.

#### 3 Нажмите кнопку (Игла вверх/вниз), чтобы поднять иглу.

#### 4 Расположите ткань под прижимной лапкой и опустите рычаг прижимной лапки.

#### 5 Начните шитье, следя за тем, чтобы край ткани касался направляющей лапки.

- \* Используя направляющую для выравнивания ткани, можно выполнять строчку, не проверяя постоянно точку входа иглы.

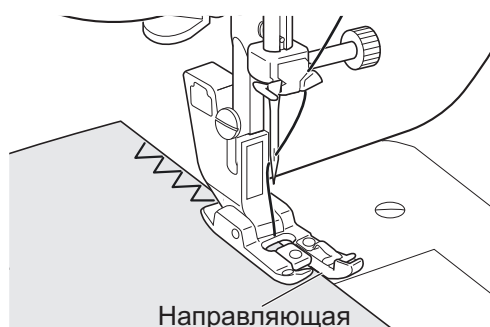

## □ Использование лапки для строчки "зигзаг"

### 1 Выберите строчку на панели управления.

- \* Убедитесь, что кнопка "ОЕКАКИ" (Вышивание со свободной подачей материала) не подсвечена.
- \* При работе с тонкой тканью выбирайте строчку номер 5.
- \* При работе с эластичными тканями выбирайте строчку номер 13, 15, 18, 22 или 26.
- \* См. раздел "Выбор строчки" (стр. 44).



### 2 Выберите ширину строчки и длину стежка.

- \* См. разделы "Выбор ширины строчки" (стр. 45) и "Выбор длины стежка" (стр. 46).

### 3 Нажмите кнопку (Игла вверх/вниз), чтобы поднять иглу.

### 4 Расположите ткань под прижимной лапкой и опустите рычаг прижимной лапки.

### 5 Разместите ткань так, чтобы игла немного выходила за край ткани при перемещении иглы вправо.



## ■ Потайная подшивочная строчка

Видеоуроки можно посмотреть на веб-сайте <http://www.toytaoekakisewing.com>

Этот способ шитья используется для подшивания нижнего края юбок и брюк потайной строчкой. При таком способе шитья строчка не видна с лицевой стороны изделия.

### 1 Выберите строчку на панели управления.

- \* Убедитесь, что кнопка "ОЕКАКИ" (Вышивание со свободной подачей материала) не подсвечена.
- \* См. раздел "Выбор строчки" (стр. 44).



### 2 Выберите ширину строчки и длину стежка.

- \* См. разделы "Выбор ширины строчки" (стр. 45) и "Выбор длины стежка" (стр. 46).

### 3 Обметайте край ткани и затем сложите ее, как показано на рисунке.

- \* Прогладьте или закрепите складку на 6–8 мм от края ткани.
- \* См. инструкции по закреплению в разделе "Наметка" (стр. 84) или же приметайте вручную.

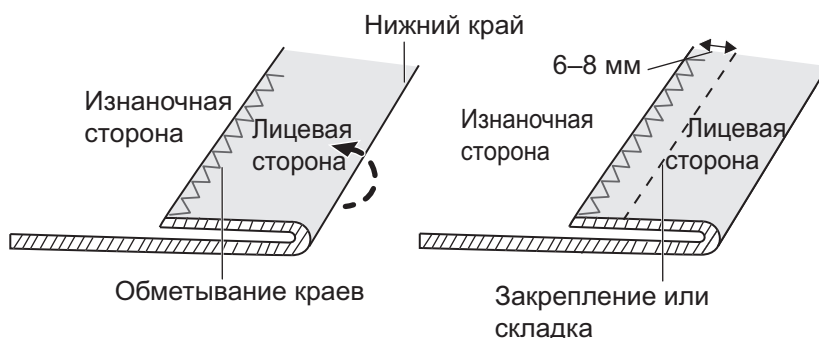

### 4 На проглаженном наметанном или сложенном шве загните ткань назад таким образом, чтобы изнаночная сторона смотрела вверх.

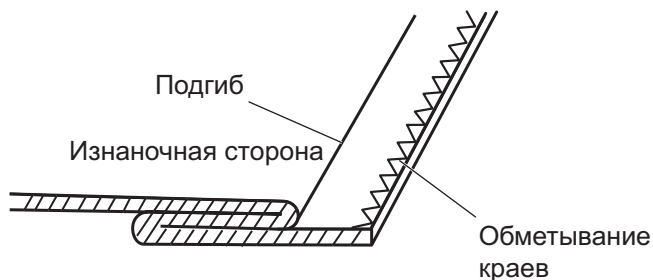

### 5 Нажмите кнопку (Игла вверх/вниз), чтобы поднять иглу.

- 6** Поверните маховик на себя таким образом, чтобы игла оказалась как можно дальше слева.

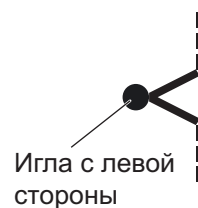

- 7** Расположите ткань так, чтобы игла слегка захватывала складку.

\* Захватите только 2–3 нити складки, как показано ниже на схеме правильного выполнения операции.

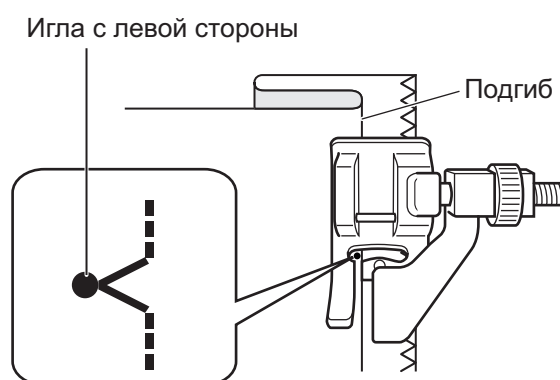

- 8** Опустите прижимную лапку, отрегулируйте регулировочный винт так, чтобы складка совместилась с направляющей. Затем начните шить, следя за тем, чтобы складка касалась направляющей.

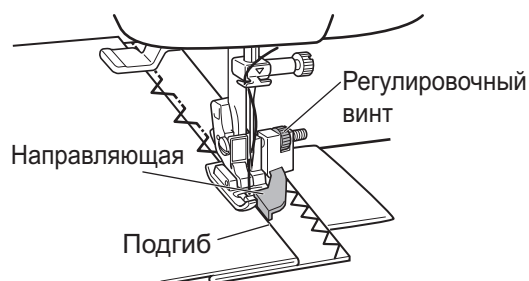

**Примечание**

Для обработки краев используйте нить, по цвету наиболее подходящую к ткани.

**Правильно**

Мелкие стежки равномерно распределены на лицевой стороне ткани

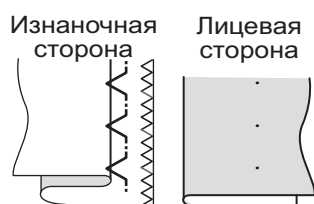

(В расправленном виде)

**Неправильно**

Игла захватывает слишком большую часть складки

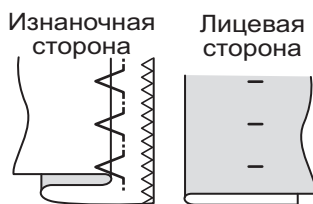

(Широкие стежки на лицевой стороне)

Игла не захватывает складку

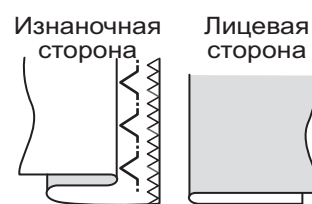

(Потайная подшивочная строчка не проходит через ткань)

\* См. шаги 6–8 и внимательно выполните инструкции.



## ■ Вшивание застёжки "молния"

Видеоуроки можно посмотреть на веб-сайте <http://www.toyotaoekakisewing.com>

При таком способе сначала пришивается левая сторона молнии.

### **Осторожно!**



**При шитье следите, чтобы игла не ударялась о зубцы молнии.**  
Это может привести к поломке иглы и получению травмы.

## 1 На панели управления выберите строчку номер 1 (прямая строчка (игла по центру)).

- \* Убедитесь, что кнопка "ОЕКАКИ" (Вышивание со свободной подачей материала) не подсвечена.
- \* См. раздел "Выбор строчки" (стр. 44).



## 2 Выберите длину стежка

- \* См. раздел "Выбор длины стежка" (стр. 46).

## □ Пришивание левой стороны молнии

### 1 Совместите молнию и ткань и сметайте их вместе.

\* См. инструкции по сметыванию в разделе "Наметка" (стр. 84) или сметайте их вручную.



### 2 Установите правый стержень лапки для вшивания молнии в держатель прижимной лапки.

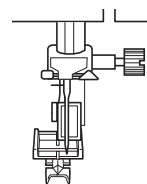

### 3 Расположите ткань таким образом, чтобы молния располагалась справа от прижимной лапки, а желобок проходил по зубцам молнии.

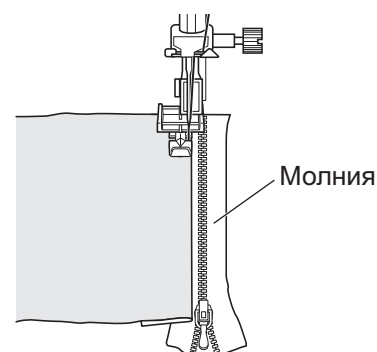

### 4 Шейте, пока лапка не коснется собачки молнии, а затем остановите швейную машину.

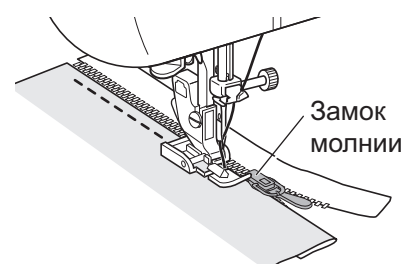

### 5 Поверните маховик на себя, чтобы опустить иглу в ткань. Можно также нажать кнопку (Игла вверх/вниз), чтобы опустить иглу.



**6** Поднимите рычаг прижимной лапки.

**7** Переместите собачку молнии за прижимную лапку, опустите рычаг прижимной лапки и завершите шитье.

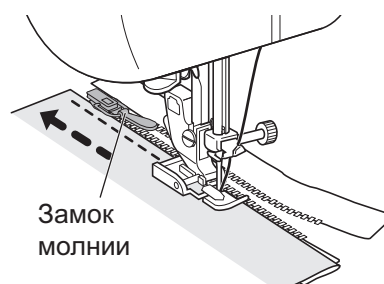

**□ Вшивание правой стороны молнии**

Отпустите прижимную лапку и вставьте левый стержень в держатель прижимной лапки.

Вшейте правую сторону молнии, следуя инструкциям, приведенным для левой стороны.

**Примечание**

Вшивайте правую сторону молнии в том же направлении, что и левую сторону, чтобы избежать смещения при шитье.



## ■ Обметывание петель

Видеоуроки можно посмотреть на веб-сайте <http://www.toytaoekakisewing.com>

Петли можно обметывать в соответствии с размерами пуговиц. Для получения лучших результатов при работе с эластичными или тонкими тканями рекомендуется использовать стабилизатор.

### 1 Выберите строчку на панели управления.

- \* Убедитесь, что кнопка "ОЕКАКИ" (Вышивание со свободной подачей материала) не подсвечена.
- \* См. раздел "Выбор строчки" (стр. 44).
- \* Перед обметыванием петель проверьте длину стежка и ширину строчки, выполнив пробное обметывание петли на ненужном кусочке ткани.
- \* Максимальный диаметр пуговицы составляет 25,4мм.



Петля будет выполнена автоматически в порядке следования номеров, приведенных на рисунке.

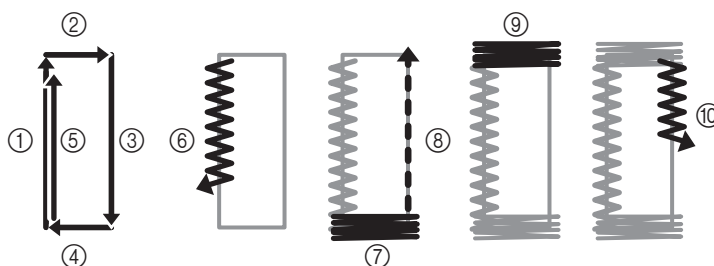

### 2 Отметьте положение начала обметывания петли.

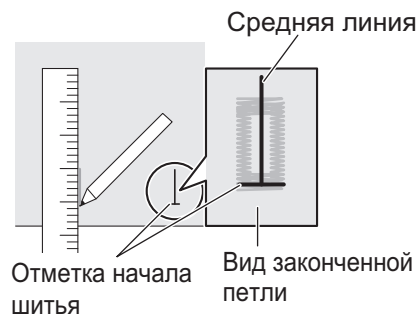

### 3 Выдвиньте планку держателя пуговицы на прижимной лапке и вставьте пуговицу, которая будет продеваться через петлю.

- \* Размер петли определяется по размеру пуговицы, вставленной в планку держателя пуговицы.

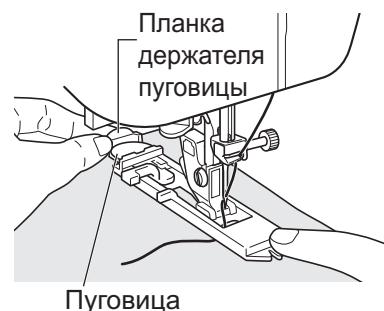

- 4** Совместите отметки на ткани с отметками на прижимной лапке и опустите рычаг прижимной лапки.

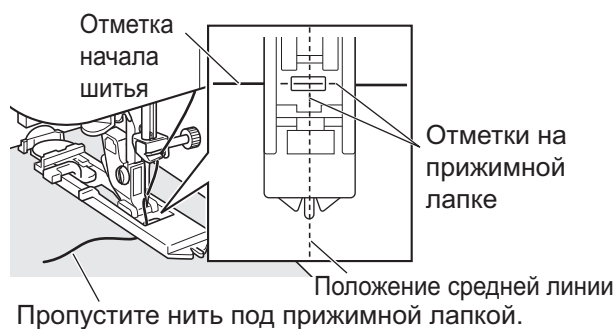

- 5** Опустите рычажок обметывания петель за язычком на лапке для обметывания петель, как показано на рисунке.

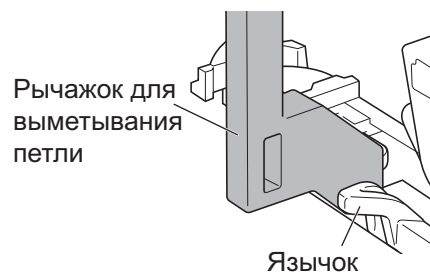
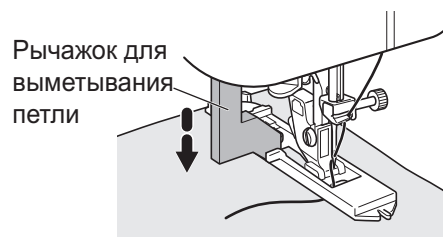

- 6** Начните шить, слегка придерживая конец верхней нити.

- \* Прошейте петлю, нажав кнопку "Пуск/стоп" или нажав на педаль.
- \* После окончания шитья машина автоматически прошивает закрепляющие стежки и останавливается.

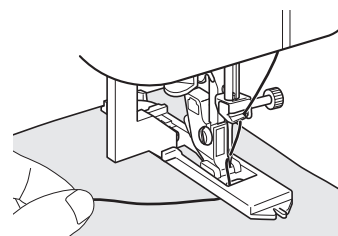

**! Осторожно!**



При прорезании петель прилагаемым ножом для петель следите, чтобы пальцы не попали под нож. Несоблюдение этого требования может привести к травме руки.

- 7** Используйте прилагаемый нож для петель для прорезания центра. При этом старайтесь не повредить стежки.

- \* Если закрепить область закрепочных стежков булавкой, это поможет избежать повреждения закрепочных стежков ножом для петель.

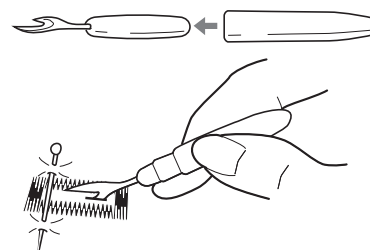

## ■ Укорачивание джинсов

Видеоуроки можно посмотреть на веб-сайте <http://www.toyotaoekakisewing.com>

При работе с тканью переменной толщины (особенно при подшивке джинсов) используйте скользящую лапку.

### ⚠ Осторожно!



**Толщина слоев ткани не должна превышать 8 мм. Не проталкивайте слои ткани под прижимную лапку с усилием.**

Это может привести к поломке иглы и получению травмы.

### ⚠ Осторожно!



**Используйте эту прижимную лапку только со строчкой номер 1 (прямая строчка (игла по центру)).**

При несоблюдении этого требования игла может удариться о прижимную лапку и сломаться, что может привести к получению травмы.

## 1 На панели управления выберите строчку номер 1 (прямая строчка (игла по центру)).

\* Убедитесь, что кнопка "ОЕКАКИ" (Вышивание со свободной подачей материала) не подсвечена.

\* См. раздел "Выбор строчки" (стр. 44).

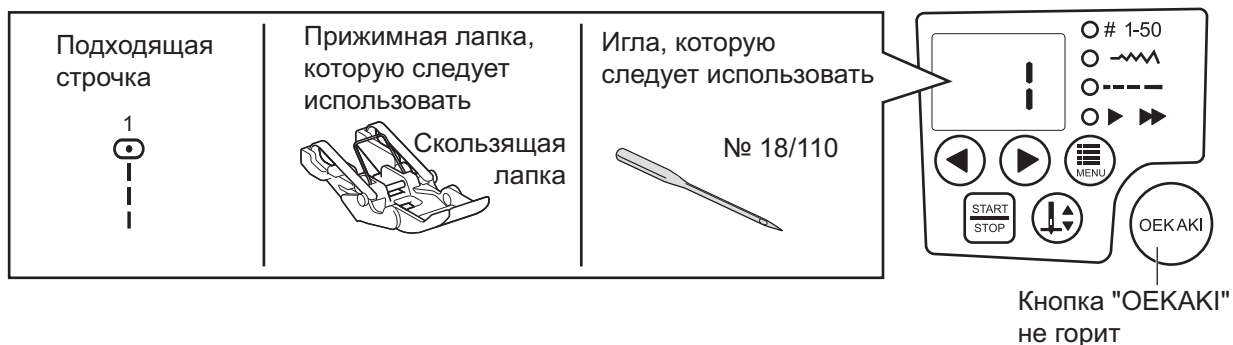

## 2 Выберите длину стежка в диапазоне от "3,0" до "4,0" (рекомендуется).

\* См. раздел "Выбор длины стежка" (стр. 46).

### Примечание

Максимальная толщина джинсовой ткани при шитье в режиме основных строчек

До 12 слоев мягкой джинсовой ткани (12 унций)

До 9 слоев мягкой джинсовой ткани (14 унций)

До 9 слоев жесткой джинсовой ткани (12 унций)



### Примечание

- Не начинайте шитье, не расположив ткань под прижимной лапкой. Это может привести к повреждению прижимной лапки.

## 3 Нажмите кнопку (Игла вверх/вниз), чтобы поднять иглу.

- 4** Наденьте джинсы и подверните штанины по новой линии нижнего края (на лицевую сторону).

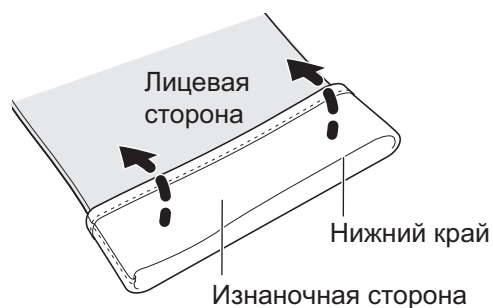

- 5** Отмерьте 4 см от нижнего края и прочертите линию подходящим маркером.

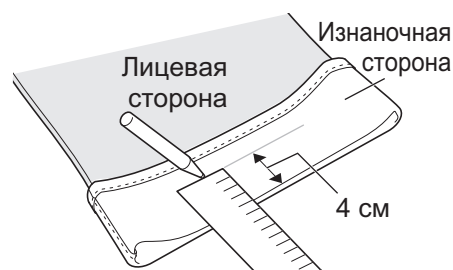

- 6** Выверните джинсы наизнанку и обрежьте вдоль этой линии, отмечая 4 см.



- 7** Подогните край ткани на 2 см, приутюжьте линию сгиба, затем подогните край еще на 2 см и приутюжьте.

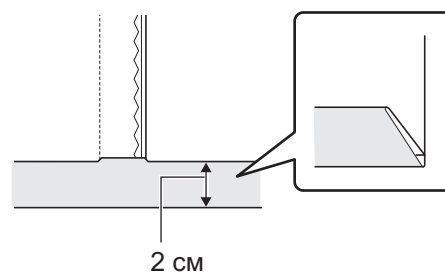

**Примечание**

Если внутренний шов очень толстый, то, подгибая первый раз на 2 см, обрежьте припуск на шов.

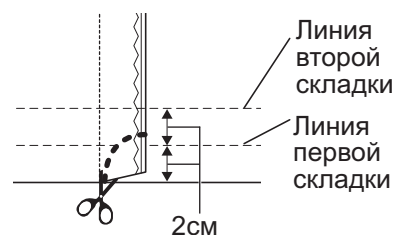

## 8 Приутюжьте боковые области шва с паром.

### Примечание

Если в области бокового шва образовалось сильное утолщение, обколотите его деревянным молотком или аналогичным предметом, чтобы в области шва было легче шить.



## 9 Снимите съемный столик (ящик с принадлежностями) и натяните брючину на "свободный рукав" машины, как показано на рисунке.

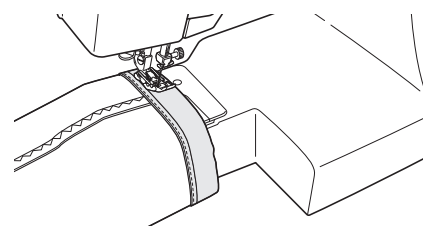
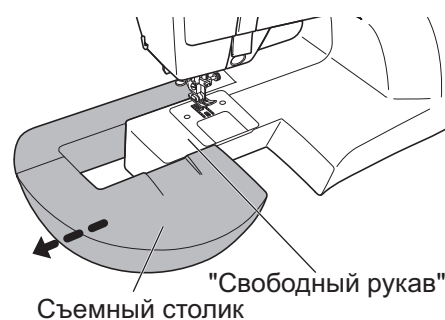

## 10 Прошейте по всей длине края джинсов, начав шить на расстоянии 2 см от внутреннего шва (см. рисунок). Закрепите начало и конец строчки несколькими обратными стежками.

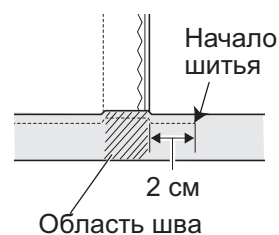

### ⚠ Осторожно!



**Не прошивайте обратные стежки поверх швов.**  
Это может привести к поломке иглы и получению травмы.



## 8 Основные сведения о режиме вшивания со свободной подачей материала (ОЕКАКИ)

### Возможности режима вышивания со свободной подачей материала (ОЕКАКИ)

О = формальная приставка, Е = картинка, КАКИ = рисовать

Слово "ОЕКАКИ" образовано от японского слова "рисовать". Мы хотели создать швейную машину, которая позволит с удовольствием создавать красивые и оригинальные работы.

- Поскольку в режиме вышивания со свободной подачей материала (ОЕКАКИ) зубчатая рейка опущена, ткань можно свободно перемещать.

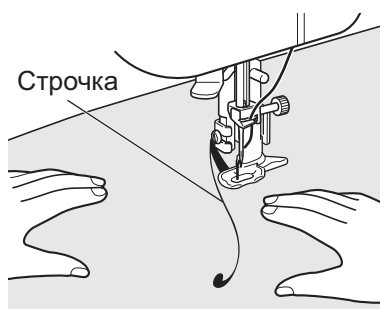

- В режиме вышивания со свободной подачей материала (ОЕКАКИ) ширину строчки можно регулировать силой нажатия на педаль.

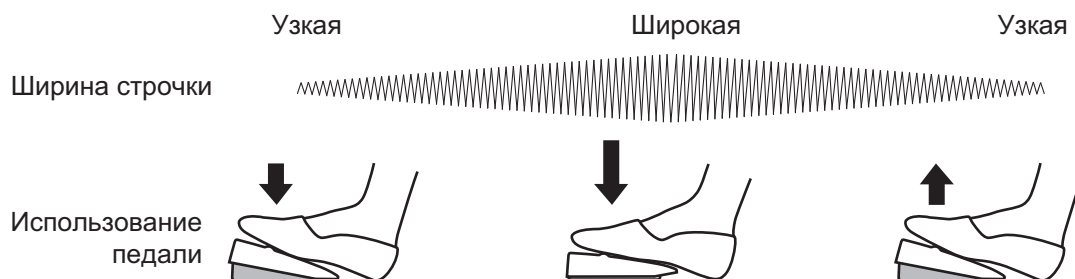

- \* При легком нажатии на педаль выбирается узкая строчка, а при более сильном нажатии на педаль строчка становится шире. Немного отпустите педаль, чтобы выбрать более узкую строчку.

#### Осторожно!

- Когда подключена педаль, швейная машина не может быть запущена нажатием кнопки "Пуск/стоп". После окончания шитья машину можно остановить нажатием кнопки "Пуск/стоп".
- В режиме вышивания со свободной подачей материала (ОЕКАКИ) скорость шитья нельзя регулировать при помощи педали, как и в режиме "Основные строчки". Инструкции по изменению скорости шитья см. на стр. 47.
- В режиме "ОЕКАКИ" кнопка обратной строчки не используется.



## Соответствие игл, нитей и тканей в режиме "ОЕКАКИ" и регулировка натяжения нити

Качество шитья улучшается, если выбирать иглу и нить соответственно типу обрабатываемой ткани. Следуйте рекомендациям в приведенной далее таблице.

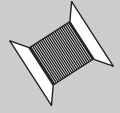
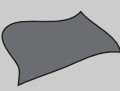
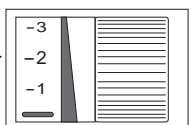
		Тонкий материал	Обычный материал
Сочетание иглы, нити и ткани	Игла 	№ 11/75	№ 14/90
	Нить 	Не используйте в режиме "ОЕКАКИ" иглу № 18/110 или иглу с закругленным острием (иглу для трикотажного материала). См. раздел "Выбор иглы, подходящей для конкретной нити", а затем выберите иглу и нить.	
	Ткань 	Для средних и среднеплотных тканей необходимо использовать стабилизатор. Убедитесь, что стабилизатор совместим с данной тканью. Перед началом работы в режиме вышивания со свободной подачей материала (ОЕКАКИ) выполните пробную строчку.	
Стандартное натяжение нити	Регулятор натяжения верхней нити 	Установите регулятор натяжения верхней нити в положение между "-1" и "-3", убедившись, что нижняя нить не видна с лицевой стороны ткани.  -1 – -3	

- При покупке игл в дополнение к иглам, входящим в комплект поставки машины, предварительно убедитесь, что они предназначены для бытовых швейных машин.
- Используйте нить одного типа для верхней и нижней нити.
- Чем больше номер иглы, тем игла толще. Чем больше номер нити, тем нить тоньше.
- Может потребоваться отрегулировать натяжение верхней нити в соответствии с сочетанием ткани, нити и иглы. (См. стр. 88.)

### Примечание

#### <Выбор иглы, подходящей для нити>

Пропустите нить через ушко иглы, а затем, удерживая оба конца нити, ослабьте нить так, чтобы игла скользила по ней, как показано на рисунке. Если нить свободно скользит сквозь ушко иглы, значит, данное сочетание иглы и нити является хорошим.

Если игла окажется слишком толстой для данной нити, то это приведет к некачественной строчке, выберите иглу с наименьшим возможным номером, который позволит нити не застревать.

Если игла не скользит свободно по нити или застревает на ней, то это может привести к некачественной строчке.

В данном случае выберите иглу с другим номером, либо нить другого типа.

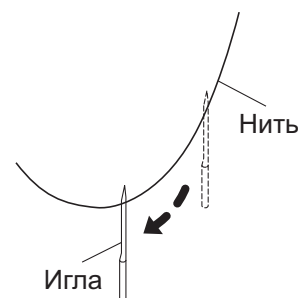

## 9 Шитье (вышивание со свободной подачей материала)

### Подготовка к работе в режиме вышивания со свободной подачей материала (ОЕКАКИ)

#### **Осторожно!**



**Перед заменой прижимной лапки выключите швейную машину с помощью выключателя питания.**

Невыполнение этого требования может привести к получению травмы.

#### **1 Установите вместо прижимной лапки лапку для вышивания.**

Снимите прижимную лапку и держатель прижимной лапки.

Расположите стержень лапки для вышивания над винтом иглодержателя и совместите зажим в левой нижней части лапки для вышивания с винтом держателя прижимной лапки.

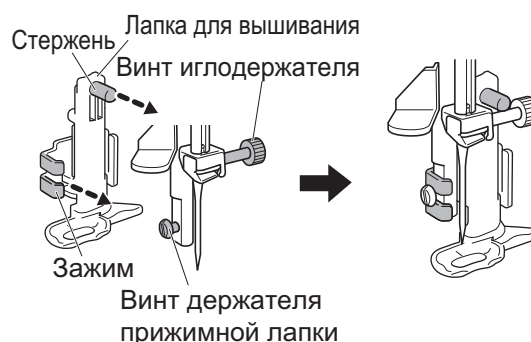

#### **2 Закрепите лапку для вышивания.**

Удерживая лапку для вышивания в прямом положении правой рукой, возьмите в левую руку отвертку для игольной пластины и затяните винт держателя прижимной лапки.



#### **Осторожно!**



**Надежно затяните винт прилагаемой отверткой и убедитесь, что игла не ударяется о прижимную лапку.**

Если винт ослаблен, игла может ударить прижимную лапку и погнуться или сломаться, что может привести к получению травмы.

### 3 Опустите зубчатую рейку.

Поднимите рычаг прижимной лапки и опустите зубчатую рейку, передвинув переключатель положения зубчатой рейки (на задней стороне машины) в положение  (влево, если смотреть на машину со стороны задней панели).

- \* При перемещении переключателя положения зубчатой рейки игла должна находиться в верхнем положении.
- \* После поднятия зубчатой рейки поверните маховик на один полный оборот к себе.



### 4 Подключите педаль к машине.

При работе в режиме вышивания со свободной подачей материала (ОЕКАКИ) педаль используется для регулировки ширины строчки.

- \* В режиме "ОЕКАКИ" машина не будет работать, если не подключена педаль. При нажатии кнопки "Пуск/стоп" швейная машина не запускается, а вместо этого на дисплее отображается код ошибки "F9".

## **Осторожно!**



**Обязательно перед подключением педали выключайте швейную машину с помощью выключателя питания.**

Невыполнение этого требования может привести к получению травмы.

#### Примечание

#### <Примечания о ширине строчки>

При легком нажатии на педаль выбирается узкая строчка, а при более сильном нажатии на педаль строчка становится шире. Немного отпустите педаль, чтобы выбрать более узкую строчку.

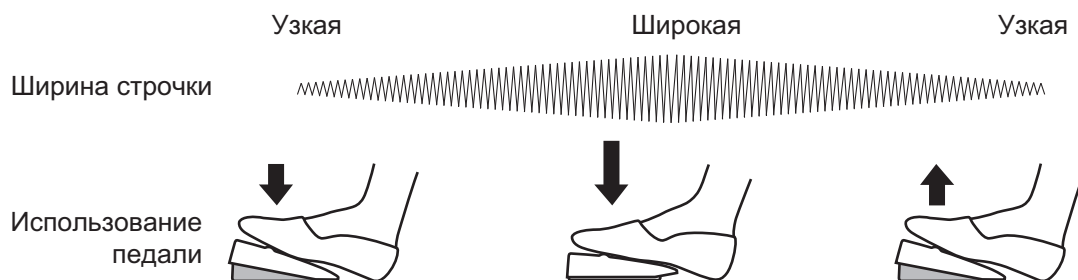

## 5 Переключитесь в режим "ОЕКАКИ".

Включите швейную машину и переключите ее в режим вышивания со свободной подачей материала (ОЕКАКИ), нажав кнопку  (Вышивание со свободной подачей материала). При этом кнопка подсвечивается зеленым цветом.

\* При повторном нажатии кнопки подсветка гаснет, и швейная машина переключается в режим "Основные строчки".

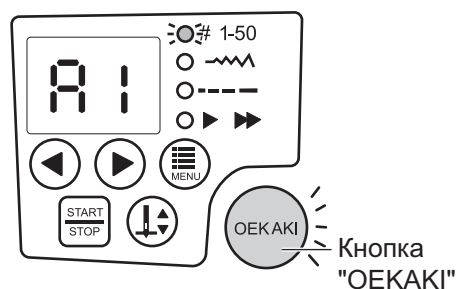

## 6 На панели управления выберите строчку номер A1 или A2.

Нажимайте кнопку "Функция", пока не загорится индикатор # 1-50. Затем кнопками  (Настройка) выберите строчку номер A1 или A2.

\* Номер строчки отображается на светодиодном дисплее.

<Строчки, которые можно использовать>

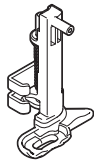
№	Назначение	Прижимная лапка
A1	Шитье строчкой "зигзаг" из левой точки входа иглы	Лапка для вышивания 
A2	Шитье строчкой "зигзаг" из центральной точки входа иглы	

\* При шитье строчкой "зигзаг" из левой точки входа иглы ширина строчки меняется, при этом в качестве опорной линии используется левый край строчки.

\* При шитье строчкой "зигзаг" из средней точки входа иглы ширина строчки меняется, причем в качестве опорной используется центральная линия.

## 7 Расположите ткань под прижимной лапкой и опустите рычаг прижимной лапки.

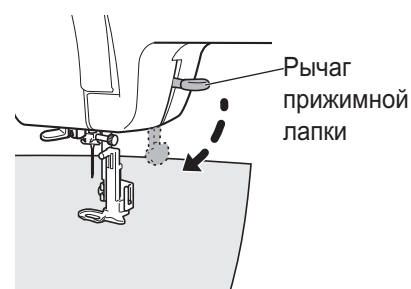

## 8 Слегка придерживайте ткань руками, чтобы ее направлять, и начните шитье.

- \* Чтобы начать шитье, слегка нажмите на педаль.
- \* Чтобы остановить шитье, отпустите педаль.

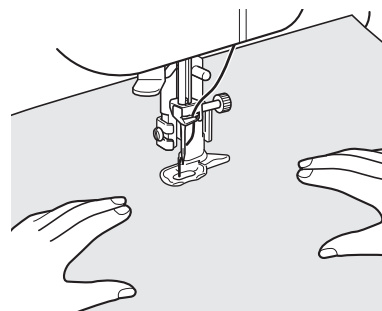

### Примечание

В режиме "ОЕКАКИ" ткань можно перемещать, не поднимая прижимную лапку.

## ! Осторожно!



**Не прикасайтесь к движущимся частям машины (игле и т.д.).**

В противном случае существует опасность получения травмы.

Не прикасайтесь к верху прижимной лапки.



## ! Осторожно!







**В режиме "ОЕКАКИ" подавайте ткань в соответствии со скоростью шитья.**

Если скорость подачи ткани будет выше скорости шитья, это может привести к поломке иглы и получению травмы.



**Не тяните ткань во время шитья слишком сильно.**

Это может привести к поломке иглы и получению травмы.

- \* Чтобы изменить скорость шитья, нажимайте кнопку  (Функция), пока не загорится светодиодный индикатор  (Скорость шитья), а затем измените настройку.
- \* Можно не только регулировать ширину строчки нажатием педали, но также изменить максимальную ширину строчки. Чтобы изменить максимальную настройку, нажимайте кнопку  (Функция), пока не загорится светодиодный индикатор  (Ширина строчки), а затем измените настройку.

# Освоение приемов вышивания со свободной подачей материала

Используйте прилагаемый стартовый комплект, чтобы освоить приемы вышивания со свободной подачей материала.

## ■ Подготовка

Прогладьте утюгом стабилизатор, приложив его к изнаночной стороне ткани.

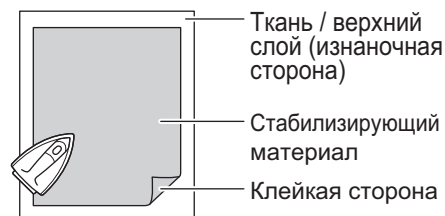

## ■ ШАГ 1. Освоение приемов шитья прямой строчкой

Видеоуроки можно посмотреть на веб-сайте <http://www.toyotaoekakisewing.com>

Давайте начнем с шитья прямой строчкой.

### 1 Чтобы начать шитье, слегка нажмите на педаль.

\* Поскольку при слишком сильном нажатии на педаль строчка станет зигзагом, нажимайте на педаль лишь слегка.

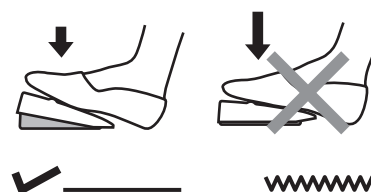

#### Примечание

Если отрегулировать степень нажатия на педаль не получается, установите значение ширины строчки "0". Игла не будет перемещаться вперед и назад, что упрощает выполнение прямых строчек.

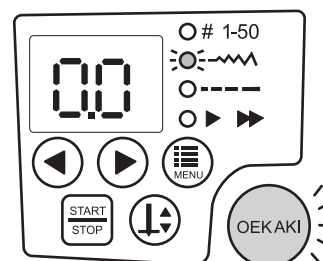

### 2 Перемещайте ткань руками, следуя линиям рисунка.

### 3 Выполните вышивание, медленно перемещая ткань во всех направлениях (вперед, назад и вбок).

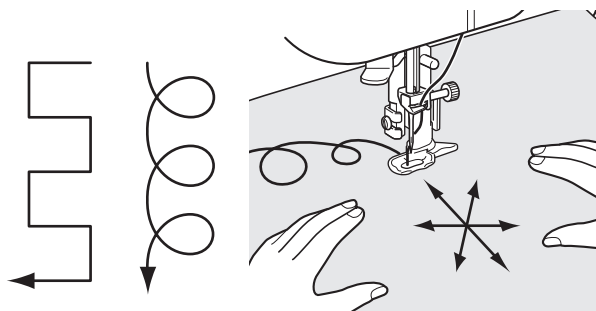

#### Примечание

При вышивании окружности при помощи прямой строчки перемещайте ткань круговым движением.

## ■ ШАГ 2. Освоение приемов вышивания фигур

Видеоуроки можно посмотреть на веб-сайте <http://www.toyotaoekakisewing.com>

Давайте попробуем вышить простую фигуру с использованием прямой строчки.

- 1 Начните шитье вдоль контура рисунка.
- 2 Направляйте ткань руками.
- 3 Следуйте направлениям, указанным стрелками на следующих рисунках.

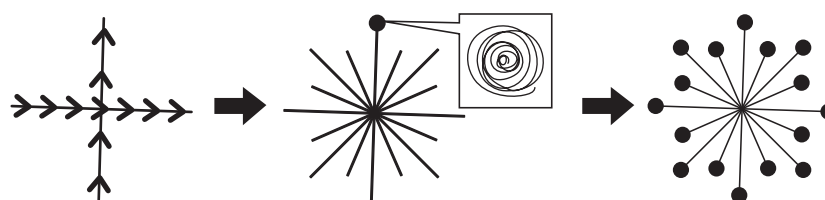
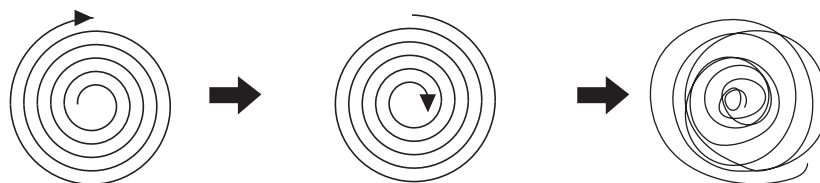
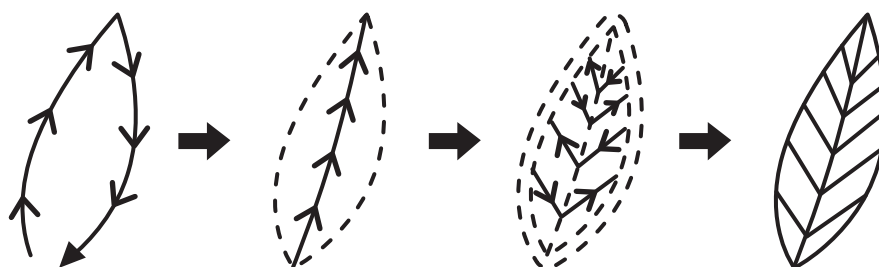

\* Чтобы закрепить навыки вышивания в режиме вышивания со свободной подачей материала (ОЕКАКИ), посмотрите видеоуроки на веб-сайте.  
<http://www.toyotaoekakisewing.com>

### ■ ШАГ 3. Освоение приемов регулировки ширины строчки

Видеоуроки можно посмотреть на веб-сайте <http://www.toyotaoekakisewing.com>

Попробовав выполнить операцию несколько раз, можно научиться хорошо регулировать ширину строчки, нажимая на педаль и перемещая материал.

- 1** На панели управления выберите строчку номер A1 или A2.
- 2** Медленно перемещая ткань, слегка нажмите на педаль, чтобы начать шитье.
- 3** Постепенно сильнее нажимайте на педаль, чтобы увеличить ширину строчки в соответствии с контурами рисунков.

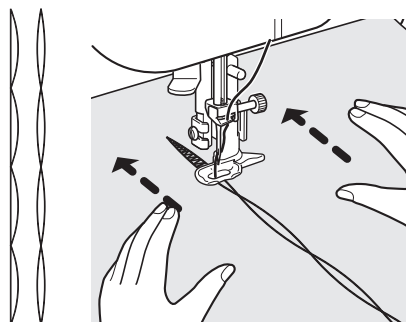

- 4** Полностью нажав на педаль, постепенно отпустите ее, чтобы уменьшить ширину строчки.
- 5** Повторите шаги с **3** до **4**.



## ■ Примечания о ширине строчки

### □ Использование педали

При легком нажатии на педаль выбирается узкая строчка, а при более сильном нажатии на педаль строчка становится шире. Немного отпустите педаль, чтобы выбрать более узкую строчку.

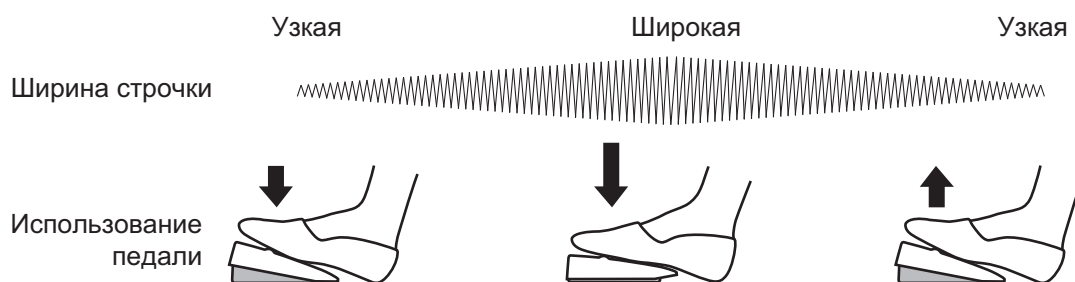

### □ Перемещение ткани

При более быстром перемещении получается более грубая отделка, а при более медленном перемещении отделка будет более гладкой.

#### Быстрое перемещение

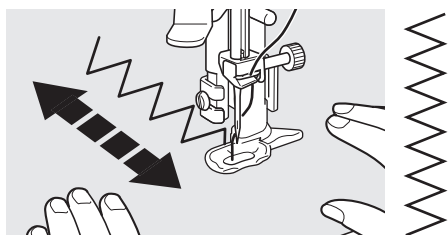

#### Медленное перемещение

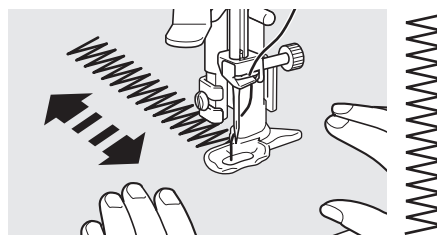

## ■ ШАГ 4. Освоение приемов вышивания букв и цифр

Видеоуроки можно посмотреть на веб-сайте <http://www.toyotaoekakisewing.com>

Теперь давайте научимся вышивать буквы строчкой "зигзаг".



- 1 Начните вышивание с центра, увеличивая круг и затем возвращаясь обратно к центру.

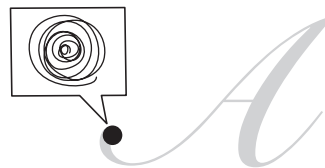

- 2 Слегка нажимая на педаль, медленно перемещайте ткань, следуя контуру.



- 3 Нажмите на педаль сильнее, чтобы увеличить ширину строчки.



- 4 Постепенно отпустите педаль.



- 5 Слегка нажимая на педаль, перемещайте ткань горизонтально.



\* Чтобы закрепить навыки вышивания в режиме вышивания со свободной подачей материала (ОЕКАКІ), посмотрите видеоуроки на веб-сайте. <http://www.toyotaoekakisewing.com>



## Наметка

Видеоуроки можно посмотреть на веб-сайте <http://www.toyotaokakisewing.com>

На швейной машине можно выполнить наметку (временную строчку), позволяющую предотвратить смещение находящихся друг на друга слоев материала.

**1** Выполните шаги с **1** по **5** в разделе "Шитье (вышивание со свободной подачей материала)" (см. стр. 74).

**2** На панели управления выберите строчку номер А3.

Нажимайте кнопку "Функция", пока не загорится светодиодный индикатор # 1-50 . Затем кнопками

 (Настройка) выберите строчку номер А3.

\* Номер строчки отображается на светодиодном дисплее.

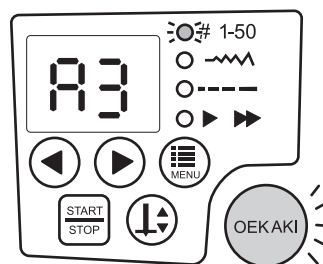

<Строчки, которые можно использовать>

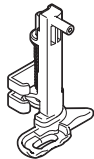
№	Назначение	Прижимная лапка
A3	Наметка (левое положение иглы)	Лапка для вышивания 

**3** Отрегулируйте натяжение верхней нити.

Поверните регулятор натяжения верхней нити в положение "-1".

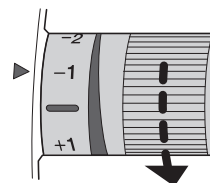

**4** Расположите ткань под прижимной лапкой и опустите рычаг прижимной лапки.

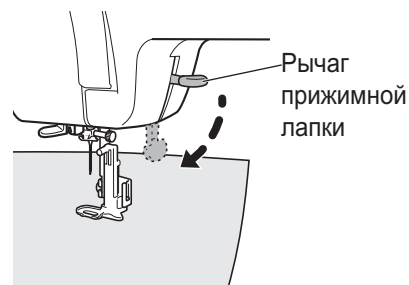

**5** Слегка расправьте ткань руками и нажмите на педаль.

\* В случае выбора строчки А3 при нажатии педали выполняется только один стежок. Один стежок выполняется, даже если продолжить нажимать на педаль.

- 6** Переместите ткань на 1–2 см в направлении, в котором будет выполняться наметка.

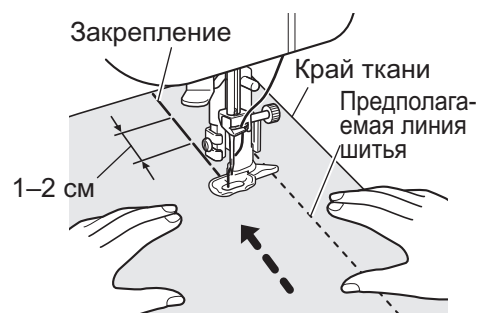

- 7** Повторите шаги с **5** по **6**, чтобы выполнить наметку.
- 8** Переключите машину обратно в режим "Основные строчки", выполните необходимые строчки и удалите наметку.

## 10 Советы для особых случаев шитья

### Работа с толстыми или тонкими тканями

#### ■ При работе с плотной тканью

Если начинать шить по толстой ткани с самого края, прижимная лапка может наклониться, в результате чего подача ткани станет невозможной.

Поместите под прижимную лапку ткань или плотную бумагу той же толщины, что и обрабатываемая ткань.

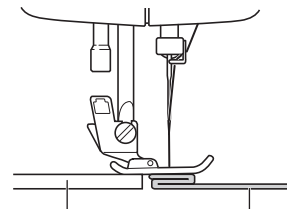

Ткань или плотная бумага      Обрабатываемая ткань

#### ■ При работе с тонкой тканью

При работе с тонкой тканью возможно ее присбаривание и проблемы с подачей.

В таком случае для облегчения шитья подложите под ткань тонкую бумагу.

\* Закончив шитье, осторожно удалите бумагу.

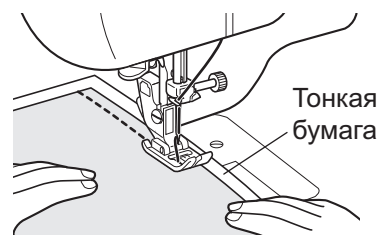

Тонкая бумага

### Шитье трубчатых элементов

- 1 Выдвиньте съемный столик в направлении, обозначенном стрелкой.



- 2 Сшивайте трубчатые элементы (например, брючины или рукава), натянув их на "свободный рукав" машины, как показано на рисунке.

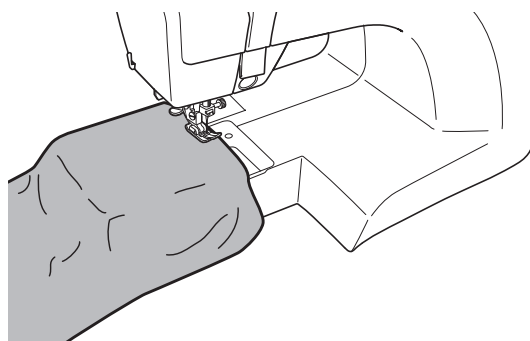

## Работа с кожей и виниловыми материалами

### ■ Использование лапки для кожи и замши

Эта прижимная лапка используется для улучшения подачи при работе с материалами, которые трудно подавать (кожа, винил и т. п.).

Лапка для кожи и замши

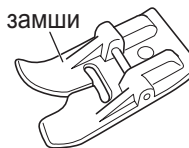

## Выполнение параллельных строчек с одинаковым интервалом

### ■ Использование направляющей для выстегивания

Это полезно в тех случаях, когда нужно получить параллельные линии строчки с одинаковым интервалом (например, при выстегивании).

Направляющая для выстегивания



### ⚠ Осторожно!



**Перед установкой направляющей для выстегивания выключите швейную машину с помощью выключателя питания.**  
Невыполнение этого требования может привести к получению травмы.

#### 1 Вставьте направляющую для выстегивания под пружинной пластиной на стойке.

\* Установите направляющую для выстегивания в нужное положение, сдвинув ее вбок.

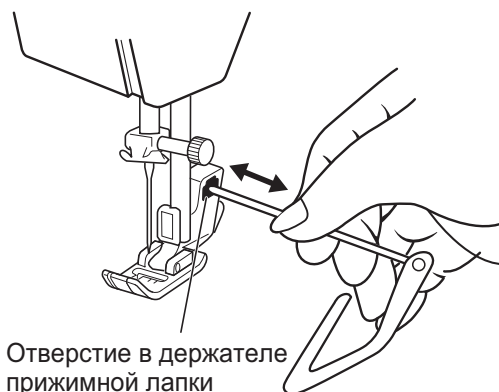

Отверстие в держателе прижимной лапки

#### 2 Проведите первую линию подходящим маркером и выполните шитье. При вышивании второй линии просто следуйте направлению первой линии, используя направляющую.

\* Расстояние между линиями строчки можно регулировать, перемещая направляющую в направлении, указанном стрелкой.

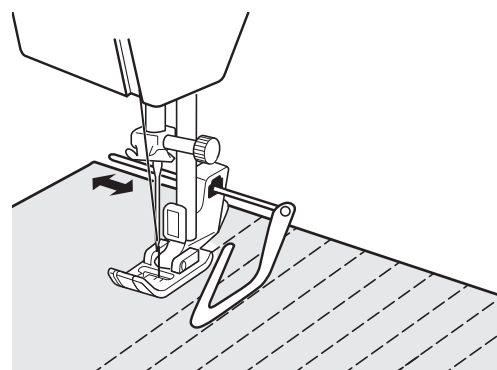

# Регулировка натяжения нити

Способ регулировки натяжения верхней нити

## ■ Слишком сильное натяжение верхней нити



Уменьшите натяжение верхней нити.

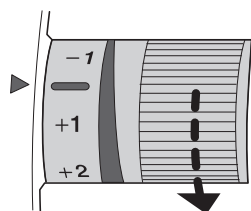

## ■ Слишком слабое натяжение верхней нити



Увеличьте натяжение верхней нити.

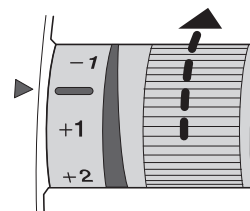

### Примечание

Если натяжение не меняется даже после регулировки натяжения верхней нити, повторно заправьте верхнюю и нижнюю нить.

Если используется туго намотанная нить, выбор меньшего значения натяжения верхней нити (от -3 до -2) может уменьшить число пропускаемых стежков.





## Действия в случае, когда не удастся извлечь ткань из швейной машины

Если ткань не удастся извлечь из швейной машины, возможно, нить запуталась под игольной пластиной. В этом случае **не пытайтесь вытянуть ткань, прилагая чрезмерные усилия. В этом случае существует опасность повреждения.**

### **Осторожно!**



**Из соображений безопасности выключите швейную машину с помощью выключателя питания, а затем извлеките вилку кабеля питания из розетки. Невыполнение этого требования может привести к получению травмы.**

### **1** Поднимите прижимную лапку и иглу.

Осторожно!

- Если игла находится в ткани, поверните маховик по направлению от себя, чтобы извлечь иглу из ткани, а затем обрежьте нить рядом с иглой.

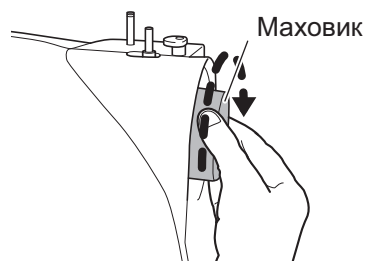

### **2** Снимите крышку шпульного отсека.

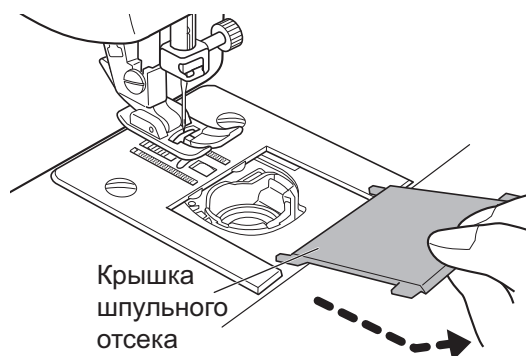

### **3** Вырежьте запутавшуюся нить.

- \* Если ткань удастся вытащить: Перейдите к разделу "Обслуживание зубчатой рейки и челночного устройства" (стр. 98).
- \* Если ткань не удастся вытащить: Перейдите к шагу **4**.

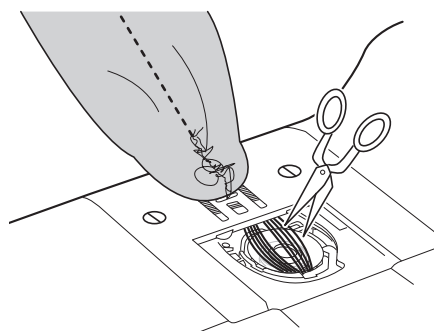

- 4** При помощи прилагаемой отвертки для игольной пластины выверните два винта игольной пластины.

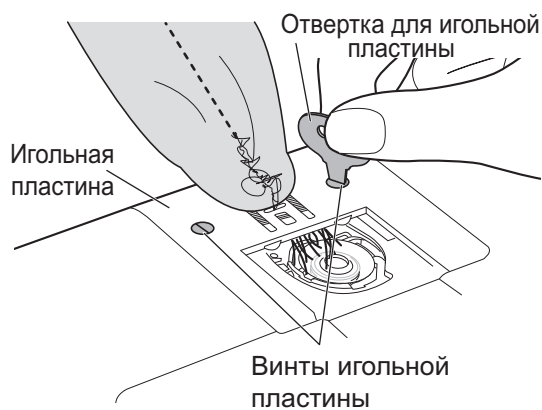

- 5** Немного приподнимите игольную пластину, обрежьте запутавшуюся нить и снимите игольную пластину.

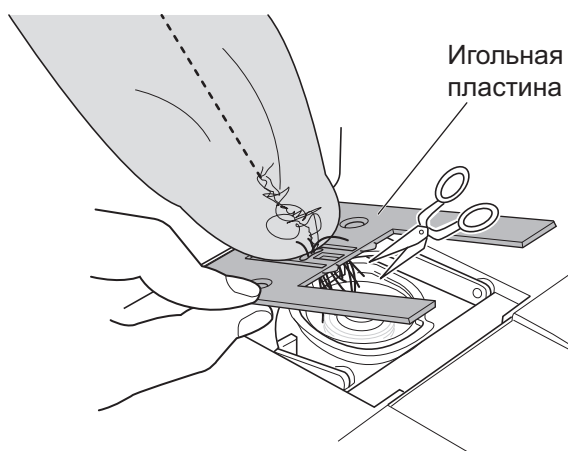

- 6** Извлеките шпульный колпачок и удалите нить, запутавшуюся вокруг челнока и зубчатой рейки.

- \* См. раздел "Обслуживание зубчатой рейки и челночного устройства" (стр. 98).
- \* Если ткань все равно не удастся вытащить, обратитесь к своему продавцу.

**! Осторожно!**



**Будьте осторожны при выполнении действий рядом с острыми деталями, чтобы не уколоть и не порезать пальцы.**  
Невыполнение этого требования может привести к получению травмы.

# 11 Поиск и устранение неисправностей

## Неправильная работа швейной машины

В чем заключается неисправность?

Проверьте следующие возможные варианты, перед тем как связываться с сервисным центром по вопросам ремонта.

Неисправность	Причина	Способ устранения	Страница
Машина не работает	Вилка кабеля питания не вставлена в розетку.	Правильно подключите вилку кабеля питания.	22
	Швейная машина выключена с помощью выключателя питания.	Включите швейную машину.	22
	Нить запуталась в челночном устройстве.	Очистите челночное устройство.	90, 98
	В челночное устройство попала сломанная игла.		
	Устройство намотки шпульки было сдвинуто вправо.	Сдвиньте устройство намотки шпульки влево.	31
	Рычаг прижимной лапки поднят.	Опустите рычаг прижимной лапки.	26
	Кнопка "Пуск/стоп" была нажата при подключенной педали.	Отсоедините педаль или запустите швейную машину при помощи педали.	18
Высокий уровень шума Очень низкая скорость	В челноке или на зубчатой рейке накопились ворс или пыль.	Удалите ворс или пыль.	98
Нить невозможно заправить в иглу	Игла находится в неправильном положении.	Нажмите кнопку "Игла вверх/вниз", чтобы поднять иглу.	16
	Крючок нитевдевателя не проходит через игольное ушко.	Нажмите кнопку "Игла вверх/вниз", чтобы поднять иглу.	16, 38
	Игла установлена неправильно.	Установите иглу правильно.	24
	Игла погнута.	Замените иглу.	23
Игла ломается	Игла установлена неправильно.	Установите иглу правильно.	24
	Слабо затянут винт иглодержателя.	Крепко затяните винт.	24
	Игла слишком тонкая для данной ткани.	Используйте иглу, подходящую для данной ткани.	52, 73
	Слишком сильное или слишком слабое натяжение верхней нити.	Отрегулируйте натяжение верхней нити.	88
	Шпульный колпачок установлен неправильно.	Установите шпульный колпачок правильно.	100
	Выбранная прижимная лапка не подходит для данной строчки.	Выберите прижимную лапку, подходящую для данной строчки.	48

<b>Неисправность</b>	<b>Причина</b>	<b>Способ устранения</b>	<b>Страница</b>
Верхняя нить рвется	Верхняя и нижняя нити заправлены неправильно.	Правильно заправьте верхнюю и нижнюю нити.	32, 34
	Нить запуталась в шпульном колпачке или челночном устройстве.	Очистите зубчатую рейку и челночное устройство от ворса.	98
	Нить слишком тонкая для данной иглы.	Используйте нить, подходящую по толщине для данной иглы.	52
	Слишком сильное или слишком слабое натяжение верхней нити.	Отрегулируйте натяжение верхней нити.	88
	Игла погнута.	Замените иглу.	23
	Конец иглы затупился или изношен.		
	Игла установлена неправильно.	Установите иглу правильно.	24
Нить слишком старая.	Используйте новую нить.	—	
Нижняя нить рвется	Нижняя нить заправлена неправильно.	Заправьте нижнюю нить правильно.	32
Стежки не создаются. / В ткани остаются только отверстия	Верхняя нить вставлена в иглу в направлении с задней стороны вперед.	Вставьте верхнюю нить в иглу с передней стороны или используйте нитевдеватель.	37, 38
	Используется сильно закрученная нить.	Замените нить или установите для натяжения верхней нити значение между -3 и -2.	52
	Нить слишком тонкая для данной иглы.	Используйте нить, подходящую по толщине для данной иглы.	52
Стежки создаются, но легко вытягиваются	Не используются обратные стежки.	Выполните обратные стежки.	55
	Неправильно отрегулировано натяжение верхней нити.	Отрегулируйте натяжение верхней нити.	88
Нижняя нить не захватывается	Игла погнута.	Замените иглу.	23
	Игла установлена неправильно.	Установите иглу правильно.	24
Ткань не подается	Зубчатая рейка опущена.	При помощи переключателя положения зубчатой рейки поднимите зубчатую рейку.	75
	На зубчатой рейке скопился ворс.	Очистите зубчатую рейку и челночное устройство от ворса.	98
	Для длины стежка выбрано значение "0".	Установите соответствующее значение длины стежка.	46
	Используется искусственная кожа или винил.	Используйте лапку для кожи и замши.	7
Рисунок строчки сжат	Выбрана неправильная длина стежка.	Увеличьте длину стежка.	46
Скорость шитья не меняется	Выполняется попытка использовать педаль для изменения скорости шитья в режиме вышивания со свободной подачей материала (ОЕКАКИ).	В режиме "ОЕКАКИ" для изменения параметра "Скорость шитья" используются кнопки на панели управления.	47

<b>Неисправность</b>	<b>Причина</b>	<b>Способ устранения</b>	<b>Страница</b>
Пропуск стежков	Игла установлена неправильно.	Установите иглу правильно.	24
	Игла погнута.	Замените иглу.	23, 24
	Игла и нить не подходят для данной ткани.	Выберите иглу и нить, соответствующие выбранной ткани.	52, 73
	Верхняя нить заправлена неправильно.	Заправьте верхнюю нить правильно.	34
	При работе в режиме "ОЕКАКI" не используется стабилизатор.	Прикрепите стабилизатор.	78
Морщины/ присбаривание на ткани	Слишком сильное натяжение верхней нити.	Отрегулируйте натяжение верхней нити.	88
	Верхняя и нижняя нити заправлены неправильно.	Правильно заправьте верхнюю и нижнюю нити.	32, 34
	Игла слишком толстая для данной ткани.	Используйте иглу, подходящую для данной ткани.	52, 73
	Игла зазубрена или погнута.	Замените иглу.	24
	Выполняется шитье эластичной ткани.	Используйте иглу с закругленным острием.	—
		Выберите строчку и подачу, подходящие для эластичной ткани.	48
При работе в режиме "ОЕКАКI" не используется стабилизатор.	Используйте стабилизатор, особенно при работе с эластичными и тонкими тканями, тканями с грубым плетением, а также с тканями, подверженными усадке.	78	
На лицевой стороне ткани заметна нижняя нить	Нижняя нить заправлена неправильно.	Заправьте нижнюю нить правильно.	32
	Слишком сильное натяжение верхней нити.	Отрегулируйте натяжение верхней нити.	88
	Шпулька неправильно установлена в шпульный колпачок.	Правильно установите шпульку в шпульный колпачок.	32
	Используется неподходящая шпулька.	Используйте специальную шпульку.	7
	Используется металлическая шпулька.		
На изнаночной стороне ткани заметна верхняя нить	Верхняя и нижняя нити заправлены неправильно.	Правильно заправьте верхнюю и нижнюю нити.	32, 34
	Слишком слабое натяжение верхней нити.	Отрегулируйте натяжение верхней нити.	88
	Верхняя нить заправлена неправильно. (не проведена через нитенаправитель)	Заправьте верхнюю нить правильно.	34
Нить запуталась под тканью	Нить выскочила из рычага нитепритягивателя.	Поднимите прижимную лапку и правильно заправьте нить в швейную машину.	34
	Верхняя нить заправлена неправильно.		
	Нижняя нить выскочила из желобка в шпульном колпачке.	Заправьте нижнюю нить правильно.	32

<b>Неисправность</b>	<b>Причина</b>	<b>Способ устранения</b>	<b>Страница</b>
Не удается отрегулировать ширину строчки в режиме "ОЕКАКИ"	Отсоединена педаль.	Подключите педаль к машине.	18
	Кнопка "ОЕКАКИ" (Вышивание со свободной подачей материала) не горит.	Нажмите кнопку "ОЕКАКИ", чтобы она загорелась.	76
	Строчка номер А3 выбрана в режиме "ОЕКАКИ".	Выберите строчку номер А1 или А2. (А3 — это строчка для наметывания.)	76
	На панели управления для ширины строчки выбрано значение "0" или низкое значение.	Увеличьте значение ширины строчки или выберите соответствующую настройку.	77, 78
Переключатель положения зубчатой рейки не перемещается	Игла находится в неправильном положении.	Нажмите кнопку "Игла вверх/вниз", чтобы поднять иглу.	75
Зубчатая рейка не поднимается	Зубчатая рейка находится в неправильном положении.	Поверните маховик на один полный оборот к себе, чтобы поднять зубчатую рейку.	75

Если после выполнения описанных выше действий проблему устранить не удалось, обратитесь в сервисный центр, указанный в гарантийном талоне.

Для обращения в сервисный центр запишите МОДЕЛЬ и СЕРИЮ, указанные на задней стороне вашей швейной машины.

**ОЕКАКИ SERIES / SERIE    MODEL / MODELE**

Manufacturer/: ZHEJIANG AISIN ELITE  
Fabricant        MACHINERY & ELECTRIC  
                      CO.,LTD.P.R.C.

Importer/        :  
Importateur

**Designed and engineered by  
AISIN SEIKI JAPAN**

**MADE IN P.R.C. / FABRIQUE EN R.P.C.**

## Отображение кода ошибки

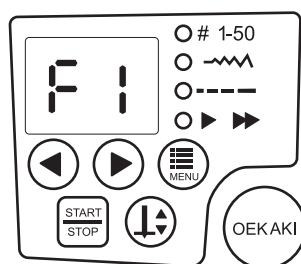

Если выполнена неправильная операция, на дисплее отображается код ошибки (от F1 до F9). Попробуйте еще раз правильно выполнить операцию.

Светодиодный дисплей	Причина	Способ устранения
F1	Этот код ошибки отображается в случае перегрузки электродвигателя (например, из-за использования слишком толстой ткани). При отображении этого кода машина останавливается.	Попробуйте использовать ткань подходящей толщины.
F2	Этот код ошибки отображается, когда швейная машина запущена при помощи кнопки "Пуск/стоп" или педали при поднятой прижимной лапке.	Опустите рычаг прижимной лапки.
F3	Этот код ошибки отображается, когда рычажок обметывания петель не опущен к лапке для обметывания петель, хотя выбрана строчка для обметывания петель.	Опустите рычажок обметывания петель к лапке для обметывания.
F4	Этот код ошибки отображается, когда выбрана строчка, отличная от строчки для обметывания петель, при этом рычажок обметывания петель опущен, а лапка для обметывания петель еще установлена.	Замените прижимную лапку на лапку, подходящую для данной строчки, и поднимите рычажок обметывания петель.
F5	Этот код ошибки отображается, когда педаль подключена к гнезду машины во время работы машины. При этом швейная машина немедленно останавливается.	Подключите педаль к гнезду на машине, когда машина остановлена.
F6	Этот код ошибки отображается, когда педаль отсоединена от гнезда машины во время работы машины. При этом швейная машина немедленно останавливается.	Отсоединяйте педаль от гнезда машины, когда машина остановлена.
F7	Этот код ошибки отображается, когда устройство намотки шпульки перемещается вправо во время работы машины. При этом швейная машина немедленно останавливается.	Установите устройство намотки шпульки обратно в исходное положение (влево).
F8	Этот код ошибки отображается, когда устройство намотки шпульки перемещается влево во время работы машины. При этом швейная машина немедленно останавливается.	Перемещайте устройство намотки шпульки, когда швейная машина остановлена.



Светодиодный дисплей	Причина	Способ устранения
F9	Этот код ошибки отображается, когда выполнена любая из перечисленных ниже недопустимых операций. (Швейная машина не работает.)	
	1 Выполнена попытка запустить швейную машину при помощи кнопки "Пуск/Стоп", когда подключена педаль.	1 Когда подключена педаль, запускайте швейную машину при помощи педали.
	2 В режиме "ОЕКАКИ" была нажата кнопка "Пуск/стоп" или кнопка обратной строчки.	2 В режиме "ОЕКАКИ" используйте педаль.
	3 Была нажата кнопка обратной строчки, когда выбрана строчка для обметывания петель.	3 В случае строчек для обметывания петель используйте кнопку "Пуск/стоп" или педаль.
4 Была нажата кнопка "Игла вверх/вниз" или "Обратная строчка" во время намотки шпульки.	4 При намотке шпульки используйте кнопку "Пуск/стоп" или педаль.	
P0–9 или PF	Такой код отображается при выполнении недопустимой операции, когда машина включена.	Поскольку швейная машина находится в сервисном режиме, выключите ее и снова включите.

\* Хотя указанный выше код исчезнет через 2–3 секунды, необходимо предпринять соответствующие действия.



#### Примечание

- Если выполнение соответствующего действия не привело к устранению проблемы, прекратите использовать швейную машину и обратитесь к своему продавцу.
- Отображение кода от E1 до E9 означает наличие неисправности швейной машины. Немедленно прекратите использовать швейную машину и обратитесь к своему продавцу.

## 12 Обслуживание и хранение

### Обслуживание зубчатой рейки и челночного устройства

#### **Осторожно!**



Из соображений безопасности выключите швейную машину с помощью выключателя питания, а затем извлеките вилку кабеля питания из розетки. Невыполнение этого требования может привести к получению травмы.



#### **Примечание**

- Не используйте ткань, смоченную моющими средствами, отбеливателем, бензином или растворителем или химически обработанную ткань. Это может привести к нарушению лакокрасочного покрытия или образованию трещин.
  - \* Если нить запуталась в шпульном колпачке или челночном устройстве или если шпульный колпачок сместился, выполните следующие действия.
- Чистка и техническое обслуживание не должно проводиться детьми без надлежащего надзора со стороны взрослых.

#### **Очистка**

##### **1 Снимите иглу, прижимную лапку, крышку шпульного отсека и шпульку.**

При помощи прилагаемой отвертки для игольной пластины выверните два винта игольной пластины (направление против часовой стрелки).

- \* См. инструкции по извлечению иглы на стр. 24.  
См. инструкции по снятию прижимной лапки на стр. 25.



##### **2 Снимите игольную пластину.**

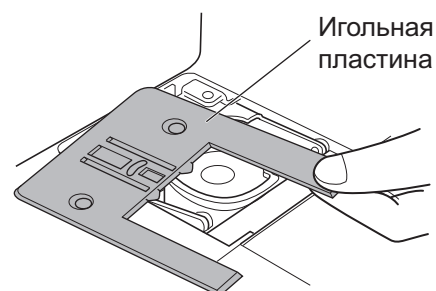

- 3** Поднимите шпульный колпачок так, чтобы деталь "а" вышла из зацепления с деталью "b" на швейной машине, как показано на рисунке.

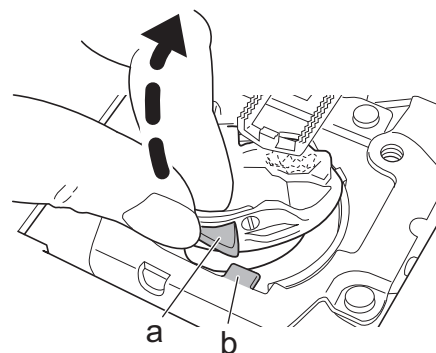

- 4** Потяните шпульный колпачок в направлении, указанном стрелкой, чтобы снять его.

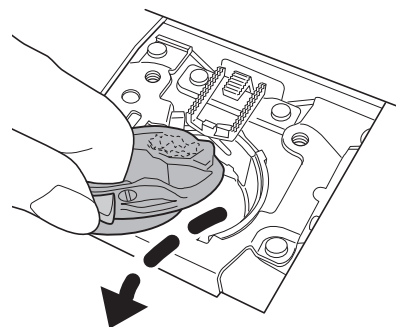

 **Примечание**

- При его вытягивании не прилагайте чрезмерного усилия. В этом случае на шпульном колпачке могут появиться царапины.

\* Если невозможно извлечь шпульный колпачок, повторите процедуру, начиная с этапа **3**.

- 5** Удалите пыль и ворс с зубчатой рейки и челночного устройства, а затем протрите их мягкой тканью.



 **Осторожно!**



При очистке челночного устройства не прикасайтесь к заостренной части. В противном случае существует опасность получения травмы.

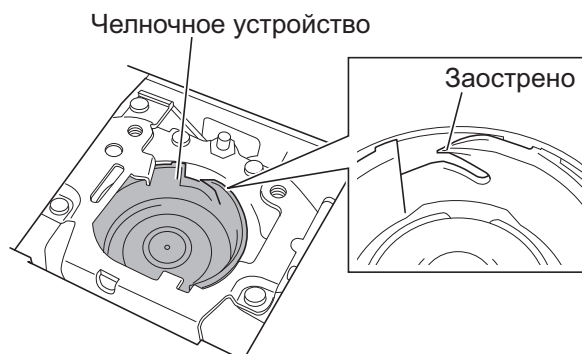

## ■ Установка шпульного колпачка

- 1 Разместите шпульный колпачок так, чтобы деталь "с" на шпульном колпачке оказалась напротив детали "d" на швейной машине.

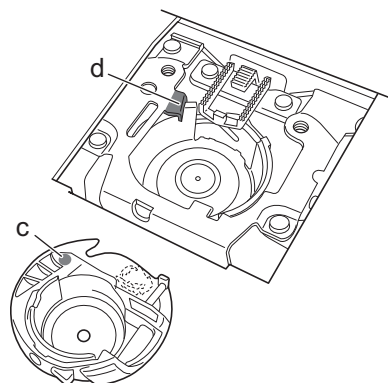

- 2 Наклонив шпульный колпачок влево, вставьте левую сторону колпачка в челночное устройство, как показано на рисунке.



- 3 Вставьте правую сторону шпульного колпачка в крючок так, чтобы деталь "а" на шпульном колпачке оказалась слева от детали "b" на швейной машине.



#### 4 Убедитесь, что шпульный колпачок полностью установлен в челночное устройство.

##### □ Правильно

- Весь шпульный колпачок полностью установлен в челночное устройство так, что виден край челночного устройства.
- Деталь "а" на шпульном колпачке находится слева от детали "b" на швейной машине.

Край челночного устройства

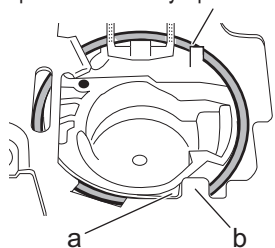

##### □ Неправильно

- Правая сторона шпульного колпачка закрывает край челночного устройства, и при этом шпульный колпачок наклонен.
- Деталь "а" на шпульном колпачке находится справа от детали "b" на швейной машине.

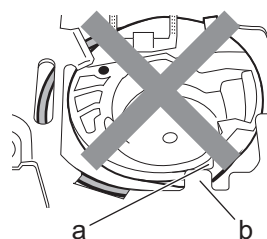

##### Примечание

- Если неустойчивость шпульного колпачка сохраняется после двух-трех поворотов маховика на себя, или же если он неправильно установлен, как описано наверху справа, повторите процедуру начиная с шага **1**.

- #### 5 Установите игольную пластину таким образом, чтобы отметка "с" на шпульном колпачке располагалась слева от детали "е" на игольной пластине (как показано на рисунке справа).

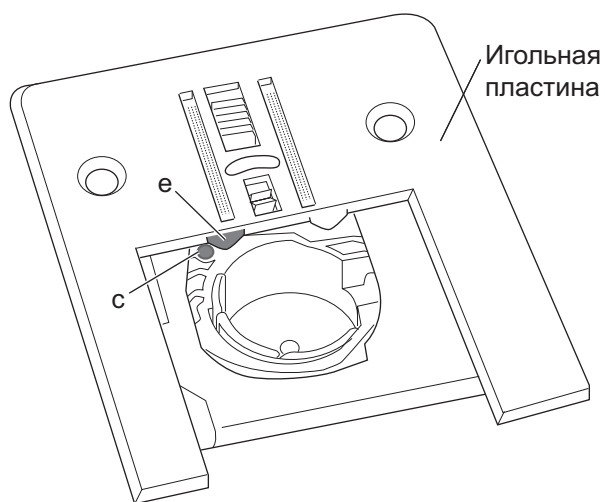

- 6** При помощи прилагаемой отвертки для игольной пластины вверните два винта игольной пластины (направление по часовой стрелке).

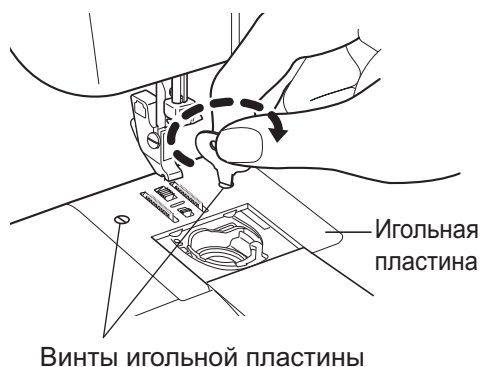

- 7** Установите прижимную лапку и иглу.

**! Осторожно!**



При проверке того, что при опускании игла точно входит в отверстие в игольной пластине, не выполняйте никаких действий, кроме поворотов маховика. В противном случае существует опасность получения травмы.

- 8** Поверните маховик и убедитесь, что при опускании игла точно входит в отверстие в игольной пластине.

- \* Если шпульный колпачок установлен неправильно, маховик будет вращаться затрудненно. В этом случае снимите игольную пластину и шпульный колпачок и снова установите их.
- \* См. инструкции по установке иглы на стр. 24.  
См. инструкции по установке прижимной лапки на стр. 26.

## Меры предосторожности при хранении

### **Осторожно!**



**Храните швейную машину так, чтобы она была недоступна для детей.**  
Они могут прикоснуться к игле и получить травму.

### ■ **Хранение**

При хранении соблюдайте следующие меры предосторожности. Невыполнение этих требований может привести к повреждению, выцветанию или поломке машины.

- Не храните машину во влажном или очень пыльном помещении.
  - \* Рекомендуется при хранении закрывать швейную машину прилагаемым мягким чехлом.
- Не храните швейную машину в месте, подверженном воздействию прямого солнечного света, или рядом с обогревателем.
- Не храните швейную машину на неустойчивой поверхности.
- Не храните швейную машину в перевернутом состоянии или на боку.
- Не храните машину в помещении, где присутствует дым или пар.



### **Примечание**

- Не используйте данную швейную машины для промышленных целей. В противном случае возможно повреждение машины из-за перегрузки.
- Данная швейная машина не предназначена для использования в промышленных целях.
- Вследствие постоянного совершенствования продукции технические характеристики или внешний вид данной машины могут быть изменены без предварительного уведомления.
- Запрещается воспроизводить содержимое настоящего руководства пользователя без разрешения.
- Содержимое настоящего руководства пользователя может быть изменено без предварительного уведомления.

## 13 Дополнение

### Повторное использование и утилизация



НЕ ВЫБРАСЫВАЙТЕ!

#### ТОЛЬКО ДЛЯ ЕС

Мы считаем своей задачей участие в сохранении окружающей среды. Мы стараемся свести к минимуму влияние нашей продукции на экологию, непрерывно улучшая конструкцию изделий и методы производства.

По окончании срока службы утилизируйте данное изделие в соответствии с нормами экологической безопасности.

Перечеркнутый символ мусорного ящика на колесиках, изображенный выше и на табличке технических данных, обозначает, что изделие подпадает под действие директивы ЕС "Об отходах электрического и электронного оборудования" (Waste Electrical and Electronic Equipment, WEEE) и директивы "Ограничения на использование опасных материалов в производстве электрического и электронного оборудования" (Restriction of the Use of Certain Hazardous Substances in Electrical and Electronic Equipment, ROHS) и не должно утилизироваться вместе с бытовыми отходами. По окончании срока службы Вы должны обеспечить утилизацию данного изделия в соответствии с национальным и местным законодательством и его сортировку по категории 2 "Малые бытовые электроприборы" согласно директиве WEEE. За ненадлежащую утилизацию данного изделия Вы можете быть привлечены к ответственности согласно положениям национального и местного законодательства. Вы можете найти в Интернете или получить в уполномоченном государственном или местном органе власти информацию об имеющейся системе утилизации и сбора отходов, а также о расположении ближайших точек переработки отходов. Если новая машина приобретается напрямую у нас, мы заберем имеющуюся у Вас старую машину независимо от ее марки, если она аналогична по назначению.

Вы можете внести свой личный вклад в защиту окружающей среды, участвуя в повторном использовании, переработке или иных формах восстановления отходов электрического и электронного оборудования. Это поможет снизить площади, занимаемые под хранилища мусора и отходов, и уменьшить вред природе, наносимый деятельностью человека.

Опасные материалы, используемые в электрическом и электронном оборудовании, могут оказывать вредное воздействие на здоровье людей и окружающую среду.

### Обслуживание изделий с двойной изоляцией (230–240 В)

В изделиях с двойной изоляцией вместо заземления имеются две системы изоляции. Отсутствие заземления означает, что изделие с двойной изоляцией не требует наличия средств для устройства заземления. Обслуживание изделий с двойной изоляцией требует чрезвычайной осторожности и должно выполняться только квалифицированным сервисным персоналом, хорошо знающим обслуживаемую систему. Запасные детали на изделиях с двойной изоляцией должны быть идентичны заменяемым деталям на изделии. Изделия с двойной изоляцией имеют соответствующую маркировку.



## Технические характеристики

Модель	ОЕКАКИ
Тип челночного устройства	Горизонтальное
Игла	Игла для бытовых швейных машин (HA-1)
Шпулька	Оригинальная пластиковая шпулька TOYOTA
Максимальная длина стежка	4 мм
Максимальная ширина стежка	5 мм
Положение иглы для прямой строчки	Центральное положение иглы, левое положение иглы
Вес швейной машины (основной блок)	5,7 кг
Размеры швейной машины	Ширина: 470 мм Глубина: 234 мм Высота: 294 мм
Номинальное напряжение	220–240 В перем. тока
Частота	50 Гц
Номинальная потребляемая мощность (потребляемая мощность светодиодных индикаторов)	50 Вт (0,05 Вт)

Педаль	
Тип	678560-DJE10
Постоянный ток/Напряжение/Электрический ток	5 В пост.тока (без электрического тока)

## СОХРАНИТЕ ЭТУ ИНСТРУКЦИЮ

Эта машина предназначена только для бытового применения.

Данное устройство не предназначено для использования людьми (в том числе детьми) с ограниченными физическими, сенсорными или умственными возможностями или не имеющими достаточных знаний и навыков, за исключением случаев, когда наблюдение за ними или их обучение проводится лицами, отвечающими за их безопасность. Следите за детьми и не допускайте, чтобы они играли с данным устройством.

## РАСШИФРОВКА СЕРИЙНОГО НОМЕРА

1. Серийный номер указан на коробке и внизу на корпусе машины.
2. Серийный номер состоит из двух частей – алфавитной и цифровой.
  - a. Алфавит – год производства

0	1	2	3	4	5	6	7	8	9
a	b	c	d	e	f	g	h	j	k

Пример, «b» - это «1», «a» - это «0». Если на машине вы видите «ba», то это «10», т.е. 2010 год.

- b. Цифры – порядковый номер машины

Например, серийный номер «ba056061» - номер машины 56061, произведена в 2010 году.



## ПРОИЗВОДИТЕЛЬ

---

Zhejiang Aisin Elite Machinery and Electric Co., Ltd., China  
Чжэцзян Айсин Элит Машинэри энд Электрик Ко., Лтд., Китай