

körting

**РУКОВОДСТВО
ПОЛЬЗОВАТЕЛЯ**

**ВСТРАИВАЕМАЯ
МИКРОВОЛНОВАЯ ПЕЧЬ**

**КМІ 1082 RI / RC / RN
КМІ 482 RI / RC / RN / RB**

ПОЗДРАВЛЯЕМ ВАС С ПРИОБРЕТЕНИЕМ ПРОДУКЦИИ KÖRTING!

Перед использованием новой техники внимательно изучите Руководство Пользователя. Соблюдение правил безопасности, эксплуатации и профилактики обеспечит длительный срок использования прибора, а также позволит сэкономить Ваше время и деньги.

Пожалуйста, сохраните данное Руководство Пользователя и используйте его в течение всего срока службы.

Нам очень важно Ваше мнение о нашем продукте.

Мы будем признательны, если Вы пришлете свои наблюдения по работе, качеству исполнения и удобству пользования купленного Вами товара на адрес: info@korting.ru

ВНИМАНИЕ! ДАННЫЙ ПРИБОР ПРЕДНАЗНАЧЕН ТОЛЬКО ДЛЯ ПРИГОТОВЛЕНИЯ ПИЩИ В ДОМАШНИХ УСЛОВИЯХ И НЕ ПРЕДНАЗНАЧЕН ДЛЯ ИСПОЛЬЗОВАНИЯ В ИНЫХ, В ТОМ ЧИСЛЕ КОММЕРЧЕСКИХ ЦЕЛЯХ И ОБЩЕСТВЕННЫХ МЕСТАХ. ГАРАНТИЯ СОХРАНЯЕТСЯ ТОЛЬКО ПРИ СЛЕДОВАНИИ ЭТИМ УСЛОВИЯМ.

ВНИМАТЕЛЬНО ОЗНАКОМЬТЕСЬ С ДАННЫМ РУКОВОДСТВОМ ПО ЭКСПЛУАТАЦИИ, ПРЕЖДЕ ЧЕМ ПРИСТУПИТЬ К ИСПОЛЬЗОВАНИЮ ДАННОГО ПРИБОРА. В ДАННОМ РУКОВОДСТВЕ НАХОДИТСЯ ВАЖНАЯ ИНФОРМАЦИЯ О ТЕХНИКЕ БЕЗОПАСНОСТИ ВО ВРЕМЯ УСТАНОВКИ, ЭКСПЛУАТАЦИИ, РЕМОНТА, УХОДА, А ТАКЖЕ ПЕРЕМЕЩЕНИЯ ДАННОГО ПРИБОРА.

ИНФОРМАЦИЯ О ПРИБОРЕ

ВНИМАНИЕ! НА КОРПУСЕ ПРИБОРА ИМЕЕТСЯ ТАБЛИЧКА С ИНФОРМАЦИЕЙ, КОТОРАЯ МОЖЕТ ПОНАДОБИТЬСЯ ПРИ ОБРАЩЕНИИ В АВТОРИЗОВАННЫЙ СЕРВИСНЫЙ ЦЕНТР. НЕ ОТРЫВАЙТЕ ЕЕ!

Сервисная линия KÖRTING может уточнить у вас следующую информацию:

- Название модели
- Серийный номер прибора
- Артикульный номер прибора

ОБЩИЕ РЕКОМЕНДАЦИИ



Данное изделие соответствует Директиве EU 2002/96/ЕЕС/WEEE.

Символ перекрестного контейнера для отходов на изделии означает, что после истечения его срока службы утилизация осуществляется отдельно от бытовых отходов; изделие необходимо сдать в специализированный пункт сбора электрических и электронных приборов с истекшим сроком службы или передать дилеру во время приобретения нового аналогичного прибора.

Во время утилизации пользователь несет ответственность за сдачу устройства на соответствующий пункт сбора. Невыполнение этого условия повлечет санкции, предусмотренные действующим законодательством по утилизации отходов.

Раздельная утилизация необходима для того, чтобы вышедший из строя или устаревший прибор можно было передать для экологически безопасной переработки, обработки и разборки, во избежание возможного отрицательного воздействия на окружающую среду или угрозы здоровью, а также для повторного использования составляющих материалов.

Более подробную информацию об имеющихся системах сбора можно получить в местных службах по утилизации или в торговой точке, где прибор был приобретен.

ВНИМАНИЕ! ПРОИЗВОДИТЕЛЬ НЕ НЕСЕТ ГРАЖДАНСКОЙ ИЛИ УГОЛОВНОЙ ОТВЕТСТВЕННОСТИ В СЛУЧАЕ НЕКАЧЕСТВЕННОЙ ИЛИ НЕПРАВИЛЬНОЙ УСТАНОВКИ ПРИБОРА. ПРОИЗВОДИТЕЛЬ ОСТАВЛЯЕТ ЗА СОБОЙ ПРАВО НА ВНЕСЕНИЕ ВСЕХ НЕОБХОДИМЫХ И ПОЛЕЗНЫХ ИЗМЕНЕНИЙ В СВОИ ИЗДЕЛИЯ БЕЗ ПРЕДВАРИТЕЛЬНОГО УВЕДОМЛЕНИЯ.

Упаковочные материалы следует утилизировать в соответствии с действующими местными стандартами.

Перед установкой или эксплуатацией прибора следует внимательно ознакомиться с данной инструкцией для получения всей необходимой информации по установке, техническому обслуживанию и эксплуатации.

Данную инструкцию следует хранить вместе с прибором в течение всего срока его службы, а также на случай передачи прибора другим пользователям.

Данный прибор предназначен только для бытового использования, для приготовления и разогревания пищевых продуктов. Прочее применение, отличное от указанного в данном руководстве, считается некорректным и – как следствие – опасным.

Настоящий прибор также соответствует требованиям Европейским директивам 89/336/СЕЕ, 73/23/СЕЕ со всеми последующими поправками.

Данное бытовое устройство соответствует положениям Директив Европейского Союза

- 2006/95/СЕ (низковольтное оборудование)
- 2004/108/СЕ (электромагнитная совместимость)
- 89/109/ЕС (материалы, предназначенные для контакта с пищевыми продуктами)
- 2002/96/ЕС (утилизация отходов электрического и электронного оборудования)
- 2005/32/СЕ (изделия для конечных пользователей)

Перед использованием микроволновой печи внимательно прочитайте настоящее руководство и сохраните его.

Если вы будете следовать данным инструкциям, ваша печь будет служить вам много лет.

Бережно храните настоящее руководство!

МЕРЫ ПРЕДОСТОРОЖНОСТИ ВО ИЗБЕЖАНИЕ ВОЗМОЖНОГО ВОЗДЕЙСТВИЯ ЧРЕЗМЕРНОЙ МИКРОВОЛНОВОЙ ЭНЕРГИИ

- (a) Не пытайтесь использовать эту печь с открытой дверью, так как это может привести к вредному воздействию микроволновой энергии. Важно не ломать и не пытаться снять защитные элементы.
- (b) Не ставьте никаких предметов между передней частью печи и ее дверью и избегайте накопления пыли или остатков чистящих средств на поверхностях уплотнителей.
- (c) **ПРЕДУПРЕЖДЕНИЕ:** В случае повреждения двери или уплотнительных элементов, печь эксплуатировать нельзя до тех пор, пока она не будет отремонтирована специализированным сервисным центром.

ВНИМАНИЕ! ЕСЛИ ПРИБОР НЕ СОДЕРЖАТЬ В ЧИСТОТЕ, КАЧЕСТВО ЕГО ПОВЕРХНОСТЕЙ МОЖЕТ УХУДШИТЬСЯ, ЧТО ВЛИЯЕТ НА СРОК ЕГО СЛУЖБЫ И МОЖЕТ ПРИВЕСТИ К ОПАСНЫМ СИТУАЦИЯМ.

Техническое описание:

Модель	KMI 1082 RI / RC / RN KMI 482 RI / RC / RN / RB
Напряжение (В/Гц)	230/50
Входная мощность (Вт)	3400
Выходная мощность микроволн (Вт)	900
Гриль (Вт)	1650
Конвекция (Вт)	1750
Объем печи (л)	44
Поворотная платформа (Ø, мм)	360
Вес нетто (кг)	41

ВАЖНЫЕ ИНСТРУКЦИИ ПО ТЕХНИКЕ БЕЗОПАСНОСТИ, ПРЕДУПРЕЖДЕНИЕ

Чтобы уменьшить риск пожара, электрического удара, травм или воздействия чрезмерной микроволновой энергии при использовании этого прибора, следуйте основным мерам предосторожности, которые включают в себя следующее:

1. Предупреждение: Жидкость и пищу нельзя разогревать в герметичных контейнерах, так как они могут взорваться.
2. Предупреждение: Только компетентное лицо может осуществлять техобслуживание или ремонт печи, который включает в себя удаление крышки, защищающей от воздействия микроволновой энергии.
3. Предупреждение: Позволяйте использовать печь детям без присмотра со своей стороны только после обучения их надлежащим способам эксплуатации, чтобы ребенок мог безопасно использовать печь и осознавать риски ненадлежащего использования.
4. Предупреждение: Когда прибор используется в комбинационном режиме, дети могут использовать печь только под присмотром взрослых вследствие генерируемых температур (только для моделей с грилем)
5. Используйте только ту посуду, которая подходит для микроволновых печей.
6. Необходимо регулярно чистить печь и удалять из нее любые остатки еды.
7. Прочтите и следуйте «МЕРАМ ПРЕДОСТОРОЖНОСТИ ВО ИЗБЕЖАНИЕ ВОЗМОЖНОГО ВОЗДЕЙСТВИЯ ЧРЕЗМЕРНОЙ МИКРОВОЛНОВОЙ ЭНЕРГИИ».
8. При разогревании еды в пластмассовых или бумажных контейнерах следите за печью по причине возможности возгорания.
9. Если вы увидели огонь, выключите прибор из розетки и не открывайте дверь, чтобы сдержать пламя.
10. Не перегревайте еду.
11. Не используйте отсек печи в целях хранения. Не храните продукты, такие как хлеб, печенье и т.д. внутри печи.
12. Перед тем как положить пластмассовые контейнеры/емкости в печь, снимите с них скрученную проволочку и металлические ручки.
13. Устанавливайте или располагайте печь только согласно предоставленным инструкциям по установке.
14. Яйца в скорлупе и сваренные вкрутую разогревать в печи нельзя, так как они могут взорваться даже после окончания их приготовления.
15. Используйте этот прибор только по назначению, как указано в руководстве. Не используйте в этом приборе коррозионно-активные химикаты или пары. Данная печь разработана специально для разогревания. Она не предназначена для промышленного или лабораторного использования.
16. При повреждении шнура электропитания он должен быть заменен производителем, его агентом по обслуживанию или подобным квалифицированным персоналом во избежание несчастных случаев.
17. Не храните и не используйте данный прибор вне помещений.
18. Не используйте печь около воды, в сырых подвальных помещениях или около бассейна.
19. Температура доступных поверхностей может быть высокой при работе печи. Во время использования печи ее поверхности обычно нагреваются. Держите шнур вдали от нагретых поверхностей и не ставьте на них никакие посторонние предметы.
20. Не допускайте того, чтобы шнур нависал над краем стола.
21. Неспособность содержать печь в чистом состоянии может привести к загрязнению поверхности, что негативно влияет на срок службы прибора и может привести к несчастным случаям.
22. Во избежание ожогов содержимое детских бутылочек или емкостей с детским питанием необходимо помешать или взболтать, а перед употреблением проверить температуру.
23. Разогревание напитков в печи может привести к отсроченному неожиданному закипанию, поэтому при обращении с такими контейнерами необходимо проявлять осторожность.

-
24. Данный прибор не предназначен для использования людьми (включая детей) с ограниченными физическими, сенсорными и умственными способностями, с отсутствием опыта и знаний, если только за ними не осуществляется контроль и им даны инструкции в отношении использования прибора лицом, ответственным за их безопасность.
 25. Необходимо следить за тем, чтобы дети не играли с прибором.
 26. Приборы не предназначены для эксплуатации с использованием внешнего таймера или отдельных систем дистанционного управления.
 27. **ПРЕДУПРЕЖДЕНИЕ:** Перед заменой лампы, во избежание возможности электрического удара убедитесь в том, что прибор отключен от сети .
 28. Во время эксплуатации печи ее доступные части могут быть горячими. Маленьких детей нужно держать в стороне от прибора.
 29. Нельзя использовать пароочистители. Это может повредить эмаль и внутренние элементы.
 30. Не используйте грубые жесткие средства очистки или острые металлические скребки для очистки стеклянной двери печи, так как они царапают поверхность и могут привести к крошению стекла.
 31. Во время эксплуатации прибор становится горячим. К нагревательным элементам внутри печи нужно прикасаться с осторожностью.
 32. Используйте только те датчики температуры, которые рекомендованы для этой печи (для печей, оснащенных возможностью использовать температурные датчики.)
 33. Заднюю поверхность прибора необходимо поставить к стенке.
 34. Запрещено включать печь, если в ней нет еды. Это очень опасно.

УМЕНЬШЕНИЕ РИСКА ТРАВМ ЛЮДЕЙ

ОПАСНОСТЬ

Опасность поражения электрическим током.

Прикосновение к некоторым внутренним компонентам может привести к серьезной травме или смерти. Не разбирайте прибор.

ПРЕДУПРЕЖДЕНИЕ

Опасность поражения электрическим током.

Ненадлежащее заземление может привести к удару током. Не вставляйте вилку от прибора в розетку до тех пор, пока он не будет должным образом установлен и заземлен.

ЧИСТКА

Вытащите вилку от прибора из розетки.

1. Протрите внутреннюю часть печи слегка влажной тряпкой.
2. Протрите комплектующие детали обычным способом в мыльной воде.
3. Дверная рама, герметизирующая прокладка и соседние части необходимо тщательно протирать влажной тряпкой, когда они грязные.

ПОСУДА

ВНИМАНИЕ

ОПАСНОСТЬ НЕСЧАСТНОГО СЛУЧАЯ ТОЛЬКО КОМПЕТЕНТНОЕ ЛИЦО МОЖЕТ ОСУЩЕСТВЛЯТЬ ТЕХОБСЛУЖИВАНИЕ ИЛИ РЕМОНТ ПЕЧИ, КОТОРЫЙ ВКЛЮЧАЕТ В СЕБЯ УДАЛЕНИЕ КРЫШКИ, ЗАЩИЩАЮЩЕЙ ОТ ВОЗДЕЙСТВИЯ МИКРОВОЛНОВОЙ ЭНЕРГИИ.

ВНИМАНИЕ! ОПАСНОСТЬ НЕСЧАСТНОГО СЛУЧАЯ. ТОЛЬКО КОМПЕТЕНТНОЕ ЛИЦО МОЖЕТ ОСУЩЕСТВЛЯТЬ ТЕХОБСЛУЖИВАНИЕ ИЛИ РЕМОНТ ПЕЧИ, КОТОРЫЙ ВКЛЮЧАЕТ В СЕБЯ УДАЛЕНИЕ КРЫШКИ, ЗАЩИЩАЮЩЕЙ ОТ ВОЗДЕЙСТВИЯ МИКРОВОЛНОВОЙ ЭНЕРГИИ.

ПРОВЕРКА ПОСУДЫ:

1. Наполните надежный контейнер 1 стаканом холодной воды (250 мл) вместе с исследуемой посудой.
2. Подогрейте его на максимальной мощности в течение 1 минуты.
3. Осторожно дотроньтесь до посуды. Если пустая посуда теплая, не используйте ее для приготовления в печи.
4. **Нагревайте не более 1 минуты.**

Материалы, которые можно использовать в микроволновой печи

Посуда	Примечание
Алюминиевая фольга	Только для обжаривания. Маленькими гладкими частями можно покрывать тонкие куски мяса или птицы во избежание их перегревания. Если фольга расположена слишком близко к стенкам печи, может появиться электрическая дуга. Фольга должна располагаться не ближе 2,5 см от стенок печи.
Посуда для обжаривания	Следуйте инструкциям производителя. Дно посуды для обжаривания должно быть не менее 5мм. от вращающейся поверхности. Неправильное использование может привести к ее поломке.
Столовая посуда	Только подходящая для микроволновых печей. Следуйте инструкциям производителя. Не используйте треснутую посуду или посуду с обитыми краями.
Стеклянные сосуды	Всегда снимайте крышку. Подогревайте еду только до теплого состояния. Большинство стеклянных контейнеров не жаропрочные и могут треснуть.
Стеклянная посуда	Только жаропрочная стеклянная посуда для печей. Убедитесь в том, что на ней нет металлических обрамлений. Не используйте треснутую посуду или посуду с обитыми краями.
Мешочки для приготовления в печах	Следуйте инструкциям производителя. Не закрывайте металлическими элементами. Сделайте щели для выхода пара.
Бумажные тарелки и чашки	Используйте только для краткосрочной готовки/подогревания. При готовке не оставляйте печь без присмотра.
Бумажные салфетки	Используйте для накрывания еды при повторном подогреве и впитывания жира. Используйте для краткосрочной готовки под присмотром.
Пергаментная бумага	Используйте в качестве крышки во избежание разбрызгивания или обертки при пароварении.
Пластмасса	Только подходящая для микроволновых печей. Следуйте инструкциям производителя. Должна быть оснащена этикеткой «Для микроволновых печей». Некоторые пластмассовые контейнеры размягчаются по мере того, как еда внутри них становится горячей. «Пакетики для кипячения» и плотно закрытые полиэтиленовые пакеты должны иметь надрезы, быть проколоты или иметь вентиляционные отверстия в зависимости от упаковки.
Пищевая пленка	Только подходящая для микроволновых печей. Используется для накрывания еды во время готовки для удерживания влаги. Пищевая пленка не должна касаться еды.
Термометры	Только подходящие для микроволновых печей (термометры для приготовления мяса и кондитерских изделий).
Восковая бумага	Используйте в качестве крышки во избежание разбрызгивания или для удерживания влаги.

Материалы, которые нельзя использовать в микроволновой печи

Посуда	Примечание
Алюминиевый поднос	Может привести к появлению электрической дуги. Переложите еду в посуду для микроволновых печей.
Пищевой картон с металлической ручкой	Может привести к появлению электрической дуги. Переложите еду в посуду для микроволновых печей.
Металлическая посуда или посуда с металлическим обрамлением	Металл защищает еду от микроволновой энергии. Металлическое обрамление может привести к появлению электрической дуги.
Металлические крепежи со скручиванием	Могут привести к появлению электрической дуги или пожару в печи.
Бумажные пакетики	Могут привести к пожару в печи.
Пенопласт	Пенопласт может растаять или попасть в жидкость при воздействии высоким температурам.
Дерево	При использовании в микроволновой печи дерево может высохнуть или треснуть.

ОПИСАНИЕ ПРИБОРА

Наименования частей печи и комплектующих деталей

Вытащите печь и все материалы из коробки, освободите отсек печи.

Ваша печь поставляется со следующими комплектующими:

Руководство по эксплуатации

Вращающееся кольцо уплотнения - 1 шт

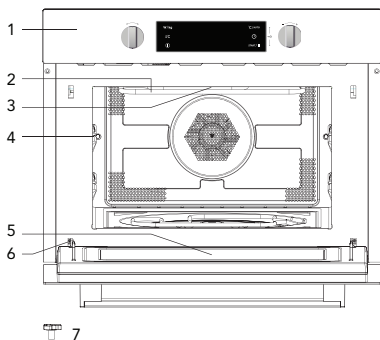

8



9



10

1	Панель управления	6	Петли
2	Гриль	7	Вращающий стержень
3	Освещение	8	Низкая решетка для гриля
4	Уровни	9	Высокая решетка для гриля
5	Внутреннее стекло	10	Эмалированный поднос

Установка поворотной платформы

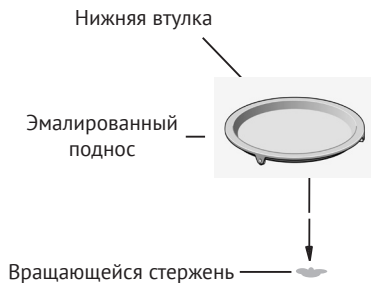

A. Убедитесь в правильности установки эмалированного подноса. Центр поднос должен совпадать с вращающимся стержнем.

B. Никогда не размещайте эмалированный поднос нижней стороной вверх. Эмалированный поднос не должен быть зафиксирован на месте.

C. Эмалированный поднос должен всегда использоваться при готовке.

D. Вся еда и контейнеры всегда помещаются на эмалированный поднос для готовки.

E. Если произошла поломка эмалированного подноса, для решения проблемы обратитесь в авторизованный сервисный центр.

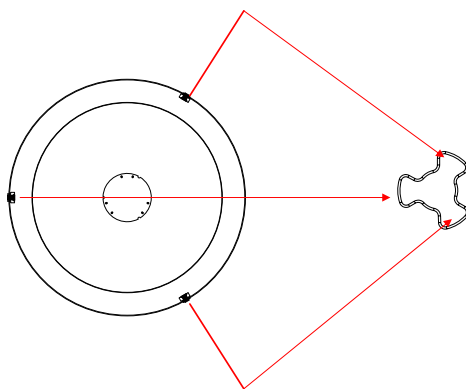
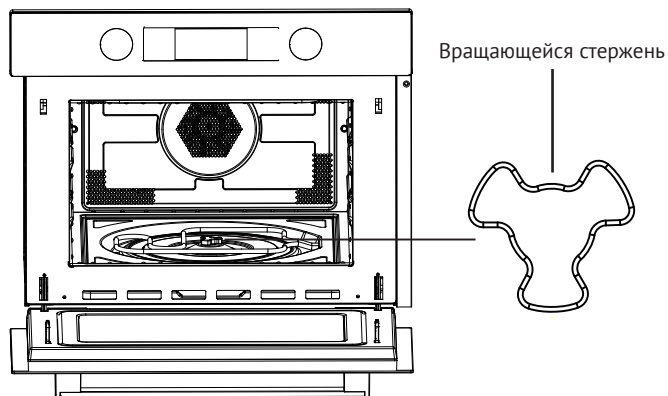

ИНСТРУКЦИЯ ПО ЭКСПЛУАТАЦИИ

Данная микроволновая печь использует современное электрическое управление для наилучшей регулировки параметров приготовления.

ПАНЕЛЬ УПРАВЛЕНИЯ

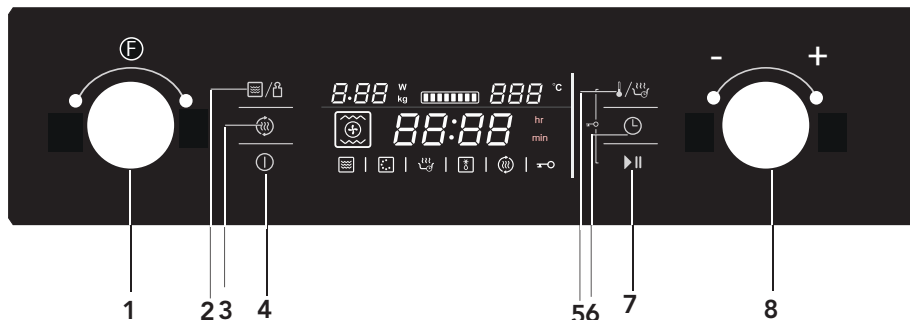

1	Выбор функций	5	Температура / Авторежим
2	Мощность / Вес	6	Часы
3	Быстрый разогрев	7	Старт / Пауза
4	Вкл / Выкл	8	Выбор

НАСТРОЙКА ЧАСОВ

При первом включении прибора на дисплее появится и начнет мигать 00:00 и раздастся короткий звуковой сигнал.

- 1) Поверните [8] и настройте текущее время (00:00 - 23:59)
- 2) Нажмите на кнопку [6]. Установка времени завершена.

Если необходимо изменить текущее время, нажмите и удерживайте [6] в течении 3 сек. Значение времени на дисплее начнет мигать. Затем повторите действия согласно пунктам: 1,2.

Что бы убрать значение текущего времени с дисплея, нажмите [6]. Для отображения времени повторно нажмите [6].







ПРИГОТОВЛЕНИЕ С ПОМОЩЬЮ МИКРОВОЛН









- 1) Нажмите на кнопку [4] на дисплее начнет мигать 01:00 и появится символ . Если в течение 10 сек. не производить никаких действий, будет установлена текущая мощность нагрева.
- 2) Поверните [8] для установки времени приготовления.
- 3) Нажмите на кнопку [2] для настройки мощности нагрева.
- 4) Поверните [8] для настройки мощности нагрева (100 - 900 Вт).
- 5) Нажмите кнопку [7] для запуска приготовления.

Мощность	100 %	80 %	50 %	30 %	20 %
Дисплей	900 Вт	700 Вт	450 Вт	300 Вт	100 Вт

РЕКОМЕНДУЕМЫЕ ЗНАЧЕНИЯ МИКРОВОЛНОВОЙ МОЩНОСТИ

Уровень мощности (Вт)	Тип продукта
900	<ul style="list-style-type: none"> ■ Кипячение воды, повторный нагрев ■ Курица, рыба, овощи
700	<ul style="list-style-type: none"> ■ Повторный нагрев ■ Грибы, моллюски ■ Блюда с яйцом и сыром
450	<ul style="list-style-type: none"> ■ Рис, суп
300	<ul style="list-style-type: none"> ■ Разморозка ■ Растопленный шоколад, сливочное масло
100	<ul style="list-style-type: none"> ■ Плавная разморозка ■ Нежные продукты ■ Размягчение мороженого ■ Поднятие теста



Функции		Режим		
	Микроволны		Микроволны	Микроволны. Используйте данный режим для приготовления или разогрева овощей, картофеля, риса, рыбы и мяса.
	Нагрев		Конвекция	Конвекция. Используйте данный режим для приготовления пищи как в духовом шкафу. Микроволны при этом не работают. Перед началом приготовления необходим прогрев.
			Объемный турбогриль	Объемный турбогриль. Используйте данный режим для равномерного прожаривания или придания блюду румяной и хрустящей корочки.
			Гриль	Гриль. Используйте данный режим для приготовления тонких кусков мяса или рыбы.

Функции		Режим		
	Нагрев		Нижний нагрев + Конвекция	Используйте данный режим для приготовления большого куска мяса, пиццы и т.п.
	Совместный		Конвекция	Микроволны и Конвекция. Используйте данный режим для быстрого зажаривания.
			Объемный турбогриль	Микроволны и Объемный турбогриль.
			Гриль	Микроволны и Гриль. Используйте данный режим для быстрого приготовления с получением хрустящей корочки. Микроволны и гриль вкл. одновременно. Микроволны готовят пищу, гриль запекает.
			Нижний нагрев + Конвекция	Используйте данный режим для приготовления большого куска мяса, пиццы и т.п.
	Авторежим		P01 - P 13	Автоматический режим приготовления
	Разморозка		d01 + d02	Разморозка. Используйте данный режим для разморозки продуктов.



ПРИМЕЧАНИЕ: размер шага для регулирования времени следующий:

0---1	мин.	: 5 секунд
1---5	мин.	: 10 секунд
5---10	мин.	: 30 секунд
10---30	мин.	: 1 минута
30---95	мин.	: 5 минут



ГРИЛЬ

- 1) Нажмите [4] для активации меню.
- 2) Поверните [1] для выбора режима приготовления, на дисплее появится символ .
- 3) Поверните [8] и выберите режим «Гриль» (по умолчанию мощность гриля выставлена на 3 уровня), на дисплее появится символ .
- 4) Нажмите [5] для выбора мощности гриля.
- 5) Поверните [8] для выбора уровня мощности гриля (1-3).
- 6) Нажмите на [6] для установки таймера (время таймера по умолчанию составляет 10 мин.).
- 7) Поверните [8] для выбора времени таймера (макс. значение 90 мин.)
- 8) Нажмите [7] для начала приготовления.



КОНВЕКЦИЯ

- 1) Нажмите [4] для активации меню.
- 2) Поверните [1] для выбора режима приготовления, на дисплее появится символ .
- 3) Поверните [8] и выберите режим «Конвекция» (значение температуры по умолчанию составляет 180°C), на дисплее появится символ .
- 4) Нажмите [5] для выбора температуры.
- 5) Поверните [8] для настройки температуры (50-230°C).
- 6) Нажмите на [6] для установки таймера (время таймера по умолчанию составляет 10 мин.).
- 7) Поверните [8] для выбора времени таймера (макс. значение 5 ч.)
- 8) Нажмите [7] для начала приготовления.



ОБЪЕМНЫЙ ТУРБОГРИЛЬ

- 1) Нажмите [4] для активации меню.
- 2) Поверните [1] для выбора режима приготовления, на дисплее появится символ .
- 3) Поверните [8] и выберите режим «Объемный турбогриль» (значение температуры по умолчанию составляет 180°C), на дисплее появится символ .
- 4) Нажмите [5] для выбора температуры.
- 5) Поверните [8] для настройки температуры (100-230°C).
- 6) Нажмите на [6] для установки таймера (время таймера по умолчанию составляет 10 мин.).
- 7) Поверните [8] для выбора времени таймера (макс. значение 5 ч.)
- 8) Нажмите [7] для начала приготовления.



НИЖНИЙ НАГРЕВ + КОНВЕКЦИЯ

- 1) Нажмите [4] для активации меню.
- 2) Поверните [1] для выбора режима приготовления, на дисплее появится символ .
- 3) Поверните [8] и выберите режим «Нижний нагрев + Конвекция» (значение температуры по умолчанию составляет 180°C), на дисплее появится символ .
- 4) Нажмите [5] для выбора температуры.
- 5) Поверните [8] для настройки температуры (100-230°C).
- 6) Нажмите на [6] для установки таймера (время таймера по умолчанию составляет 10 мин.).
- 7) Поверните [8] для выбора времени таймера (макс. значение 5 ч.)
- 8) Нажмите [7] для начала приготовления.



МИКРОВОЛНЫ + ГРИЛЬ

- 1) Нажмите [4] для активации меню.
- 2) Поверните [1] и выберете комбинированный режим приготовления, на дисплее появятся символы  .
- 3) Поверните [8] и выберете режим «Гриль» (по умолчанию мощность гриля выставлена на 3 уровень), на дисплее появится символ .
- 4) Нажмите [5] для выбора температуры.
- 5) Поверните [8] для настройки мощности.
- 6) Нажмите на [2] для настройки мощности (мощность по умолчанию составляет 300 Вт).
- 7) Поверните [8] для выбора мощности (700 Вт, 450 Вт, 300 Вт и 100 Вт).
- 8) Нажмите на [6] для установки таймера (время таймера по умолчанию составляет 10 мин.).
- 9) Поверните [8] для выбора времени работы гриля (макс. значение 90 мин.).
- 10) Нажмите [7] для начала приготовления.



МИКРОВОЛНЫ + КОНВЕКЦИЯ

- 1) Нажмите [4] для активации меню.
- 2) Поверните [1] и выберете комбинированный режим приготовления, на дисплее появятся символы  .
- 3) Поверните [8] и выберете режим «Конвекция» (значение температуры по умолчанию составляет 180°C), на дисплее появится символ .
- 4) Нажмите [5] для выбора температуры.
- 5) Поверните [8] для настройки температуры (50-230°C).
- 6) Нажмите на [2] для настройки мощности (мощность по умолчанию составляет 300 Вт).
- 7) Поверните [8] для выбора мощности (700 Вт, 450 Вт, 300 Вт и 100 Вт).
- 8) Нажмите на [6] для установки таймера (время таймера по умолчанию составляет 10 мин.).
- 9) Поверните [8] для выбора времени работы гриля (макс. значение 90 мин.).
- 10) Нажмите [7] для начала приготовления.

МИКРОВОЛНЫ + ОБЪЕМНЫЙ ТУРБОГРИЛЬ



- 1) Нажмите [4] для активации меню.
- 2) Поверните [1] и выберете комбинированный режим приготовления, на дисплее появятся символы  .
- 3) Поверните [8] и выберете режим «Объемный турбогриль» (значение температуры по умолчанию составляет 180°C), на дисплее появится символ .
- 4) Нажмите [5] для выбора температуры.
- 5) Поверните [8] для настройки температуры (100-230°C).
- 6) Нажмите на [2] для настройки мощности (мощность по умолчанию составляет 300 Вт).
- 7) Поверните [8] для выбора мощности (700 Вт, 450 Вт, 300 Вт и 100 Вт).
- 8) Нажмите на [6] для установки таймера (время таймера по умолчанию составляет 10 мин.).
- 9) Поверните [8] для выбора времени работы гриля (макс. значение 90 мин.).
- 10) Нажмите [7] для начала приготовления.

МИКРОВОЛНЫ + НИЖНИЙ НАГРЕВ + КОНВЕКЦИЯ

- 1) Нажмите [4] для активации меню.
- 2) Поверните [1] и выберете комбинированный режим приготовления, на дисплее появятся символы  .
- 3) Поверните [8] и выберете режим «Нижний нагрев + Конвекция» (значение температуры по умолчанию составляет 180°C), на дисплее появится символ .
- 4) Нажмите [5] для выбора температуры.
- 5) Поверните [8] для настройки температуры (100-230°C).
- 6) Нажмите на [2] для настройки мощности (мощность по умолчанию составляет 300 Вт).
- 7) Поверните [8] для выбора мощности (700 Вт, 450 Вт, 300 Вт и 100 Вт).
- 8) Нажмите на [6] для установки таймера (время таймера по умолчанию составляет 10 мин.).
- 9) Поверните [8] для выбора времени работы гриля (макс. значение 90 мин.).
- 10) Нажмите [7] для начала приготовления.

АВТОРЕЖИМ ПРИГОТОВЛЕНИЯ

Всего предусмотрено 15 программ автоматического приготовления (включая две программы разморозки). Необходимо выбрать подходящую программу: мощность, температура и время будут выставлены автоматически.

- 1) Нажмите [4] для активации меню.
- 2) Поверните [1] для выбора режима приготовления, на дисплее появятся символы  или  который светится при выборе автоматической разморозке.

Время, вес и программа автоматического приготовления будет отображаться на дисплее.

- 3) Поверните [8] для выбора программы (d01, d02 или P01 - P13).
- 4) Нажмите на [2].
- 5) Поверните [8] для настройки веса.
- 6) Нажмите [7] для начала приготовления.

Автоматическая программа	Категория	Описание
d01 (разморозка)**	Мясо, птица, рыба	После звукового сигнала, микроволновая печь перестанет работать. Включите питание и нажмите на кнопку старт/пауза для активации режима разморозки.
d02 (разморозка)**	Хлеб, сдоба и фрукты	
P01**	Овощи	Свежие овощи
P02**	Гарнир	Картофель (очищенный или отварной)
P03*	Гарнир	Жареный картофель. После звукового сигнала, переверните пищу. Микроволновая печь автоматически продолжит приготовление.
P04	Птица, рыба	Куски курицы или куски рыбы. После звукового сигнала, переверните пищу. Микроволновая печь автоматически продолжит приготовление.
P05*	Выпечка	Сдоба
P06*		Яблочный пирог
P07*		Запеканка, киш
P08*	Разогрев	Суп
P09*		Вторые блюда
P10*		Соус, рагу, томленные блюда
P11*		Замороженная пицца
P12*	Полуфабрикаты	Тонконарезанные. После звукового сигнала, переверните пищу. Микроволновая печь автоматически продолжит приготовление.
P13*		Лазанья, мясные пироги

* Требуется предварительный разогрев. Во время разогрева таймер останавливается и светится символ предварительно разогрева. По окончании прозвучит звуковой сигнал и соответствующий символ начнет мигать.

** Программы с использованием функции микроволнового разогрева.

ПРЕДВАРИТЕЛЬНЫЙ РАЗОГРЕВ

Данный режим доступен в сочетании с следующими режимами:

- Конвекция
- Объемный турбогриль
- Нижний нагрев + Конвекция
- Микроволны + Конвекция
- Микроволны + Объемный турбогриль
- Микроволны + Нижний нагрев + Конвекция





1) Нажмите на [3], на дисплее появится символ .

2) Нажмите на [7] для запуска предварительного разогрева. По достижении заданной температуры прозвучит три коротких звуковых сигнала. Если возникла необходимость прервать разогрев, откройте дверцу либо нажмите кнопку [4].

ВНИМАНИЕ! ПРЕДВАРИТЕЛЬНЫЙ РАЗОГРЕВ РАБОТАЕТ ТОЛЬКО В СОЧЕТАНИИ С ПРИВЕДЕННЫМИ ВЫШЕ РЕЖИМАМИ. ВО ВРЕМЯ ПРЕДВАРИТЕЛЬНОГО РАЗОГРЕВА РЕЖИМ МИКРОВОЛН НЕ РАБОТАЕТ.

БЛОКИРОВКА (ЗАЩИТА ОТ ДЕТЕЙ)

Для активации блокировки в режиме ожидания, нажмите одновременно [7] и [5], прозвучит длинный звуковой сигнал и на дисплее появится символ .

Для снятия блокировки удерживайте одновременно кнопки [7] и [5] в течении 3 сек., прозвучит длинный звуковой сигнал и на дисплее исчезнет символ .

ПРИМЕЧАНИЕ

- Прибор выключится через 5 мин., если в процессе настройки или в режиме паузы не предпринимать ни каких действий.
- Лампа освещения включается и работает все время, когда открыта дверца, а так же когда прибор поставлен в режим паузы.
- В случае открытия двери в процессе готовки, чтобы продолжить приготовление необходимо нажать на кнопку [7] после закрытия двери.

ИНСТРУКЦИЯ ПО УСТАНОВКЕ

ПОДКЛЮЧЕНИЕ ЭЛЕКТРОПИТАНИЯ

Печь оснащена вилкой и должна подключаться только должным образом к установленной и заземленной розетке. Согласно соответствующим законодательным актам, установка розетки и замена кабеля может производиться только квалифицированным специалистом.

Если после установки доступ к вилке отсутствует, на стороне установки должен располагаться изолирующий выключатель с контактным зазором как минимум в 3 мм.

ВНИМАНИЕ! НЕ ИСПОЛЬЗУЙТЕ РАЗВЕТВИТЕЛИ И СЕТЕВЫЕ УДЛИНИТЕЛИ ДЛЯ ПОДКЛЮЧЕНИЯ ПРИБОРА К ЭЛЕКТРОПИТАНИЮ. ПОДКЛЮЧАТЬ ПРИБОР СЛЕДУЕТ НАПРЯМУЮ К ИСТОЧНИКУ ЭЛЕКТРОПИТАНИЯ.

РАЗМЕЩЕНИЕ

ВНИМАНИЕ! НЕ РАЗБИРАЙТЕ ДАННОЕ УСТРОЙСТВО, ЭТО МОЖЕТ ПРИВЕСТИ К СЕРЬЕЗНЫМ ПОСЛЕДСТВИЯМ ИЛИ ТРАВМАМ.

Размещение микроволновой печи:

- не перемещайте микроволновую печь держась за регуляторы или ручки двери.
- не удаляйте регулировочные ножки.
- разместите микроволновую печь на твердой и ровной поверхности.
- убедитесь что микроволновая печь расположена ровно и посередине.
- не перекрывайте вентиляционные зазоры.
- убедитесь, что вентиляционные зазоры вокруг микроволновой печи составляют 100 мм.
- откройте дверь микроволновой печи и закрепите ее с помощью крепежа идущего в комплекте.

ВНИМАНИЕ! РАБОТА МИКРОВОЛНОВОЙ ПЕЧИ МОЖЕТ ВЛИЯТЬ НА ПЕРЕДАЧУ ТЕЛЕВИЗИОННОГО И РАДИОСИГНАЛОВ.

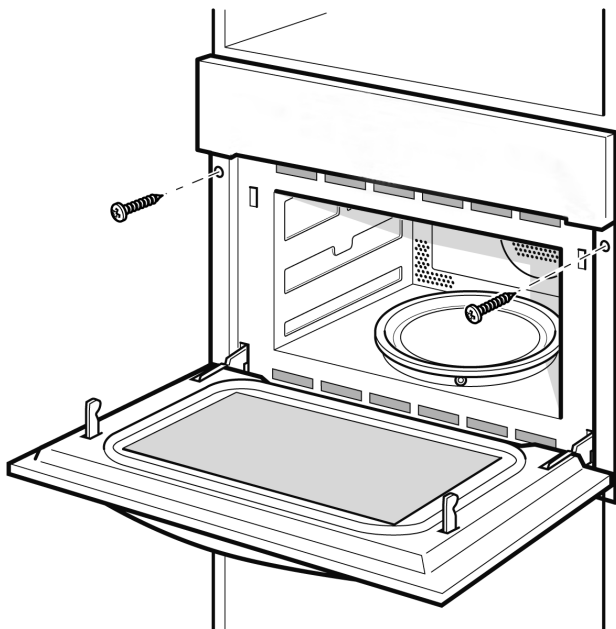

ПОЛЕЗНЫЕ СОВЕТЫ

Выявление неисправностей

Нормальное состояние	
Микроволновая печь препятствует получению ТВ сигнала	При работе микроволновой печи может нарушаться прием ТВ и радио сигналов. Это похоже на помехи со стороны маленьких электрических приборов, таких как миксер, пылесос и электрический фен. Это нормально.
Тусклый свет в печи	При приготовлении на низкой мощности свет в печи может стать тусклым. Это нормально.
На двери конденсируется пар, из отверстий выходит горячий воздух	При готовке пар может выходить из еды. Большая его часть выходит из вентиляционных отверстий. Но некоторое его количество может конденсироваться на холодных поверхностях, таких как дверь печи. Это нормально.

Неисправность	Возможные причины	Решение
Печь не включается.	(1) Шнур питания установлен не плотно.	Отсоедините шнур из розетки. Затем через 10 секунд установите его заново.
	(2) Перегорает предохранитель или срабатывает автоматическое выключение.	Замените предохранитель или переустановите автоматическое выключение (ремонт производится квалифицированным специалистом)
	(3) Неисправность с розеткой.	Проверьте розетку другими электрическими приборами.
Печь не нагревается.	(4) Дверь закрыта не до конца.	Закройте дверь до конца.
Вращающаяся поверхность издает звуки во время работы микроволновой печи	В нижнюю часть печи попало много грязи.	Для очистки грязных деталей см. «Техобслуживание микроволновых печей».

ТЕХНИЧЕСКОЕ ОБСЛУЖИВАНИЕ

Для обслуживания прибора следует использовать только запасные части от производителя. Запрещается ремонт или замена любых компонентов прибора, не рекомендуемых настоящим руководством. Все технические вмешательства и ремонтные работы должны приводиться только специалистами авторизованного сервисного центра.

Если прибор требует технического обслуживания и/или запасных частей, обратитесь в авторизованный сервисный центр. При этом необходимо указать все данные прибора с ярлыка.

ВНИМАНИЕ! НА КОРПУСЕ ПРИБОРА ИМЕЕТСЯ ТАБЛИЧКА С ИНФОРМАЦИЕЙ, КОТОРАЯ МОЖЕТ ПОНАДОБИТЬСЯ ПРИ СЕРВИСНОМ СЛУЧАЕ. НЕ ОТРЫВАЙТЕ ЕЕ!

ГАРАНТИЯ

Гарантийный талон должен быть заполнен, в случае необходимости предоставьте его в авторизованный сервисный центр. Авторизованный сервисный центр оставляет за собой право запросить документ, подтверждающий дату приобретения.

Производитель снимает с себя ответственность за ошибки, имеющиеся в данной инструкции. Кроме того, он также оставляет за собой право вносить изменения, технические усовершенствования продукта без смены его основных характеристик.

ДОПОЛНИТЕЛЬНАЯ ТЕХНИЧЕСКАЯ ИНФОРМАЦИЯ

Обозначение	Цвет
RI	Античный белый
RC	Медь
RN	Черный
RV	Бежевый

ГАБАРИТЫ

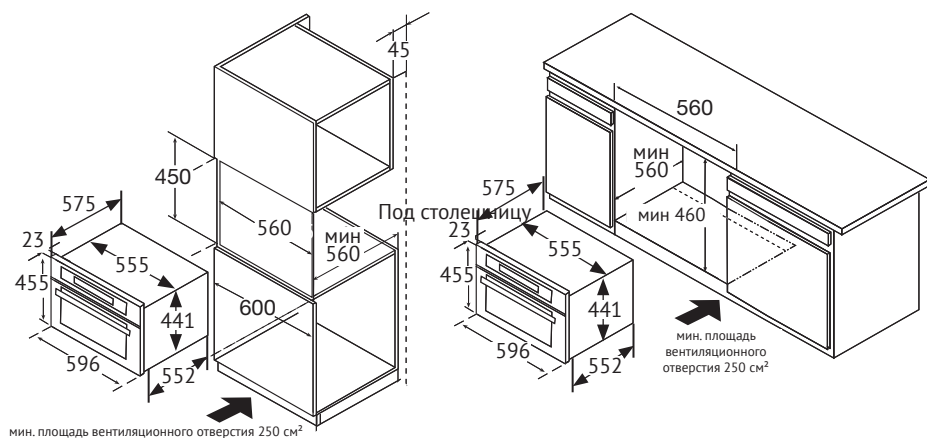

Размер прибора, (ВxШxГ)		Размер ниши для встраивания, (ВxШxГ)	
С учетом фасада	455 x 596 x 575	В колонну	450 x 560 x 560
По встраиваемой части	441 x 555 x 552	Под столешницу	460 x 560 x 560

ИНФОРМАЦИЯ ОТ ПРОИЗВОДИТЕЛЯ

Торговая марка	KÖRTING®
Тип продукции	Встраиваемая микроволновая печь
Модель	*KMI 1082 RI / RC / RN KMI 482 RI / RC / RN RB
Производитель (Фабрика)	Officine e Smalterie Vicentine spa Италия, Via Ca Fusa 1, 36030 Sarcedo, (VI)
Поставщик на территории РФ, уполномоченный на принятие претензий	ООО «Кёртинг РУС», 125252, г. Москва, ул. Гризодубовой, д. 4, к. 3, этаж 1, пом. 1, комн. 2 Тел.: +7(495) 662-95-41 E-mail: info@korting.ru Официальный сайт: www.korting.ru
Импортер	ООО «Кёртинг РУС», 125252, г. Москва, ул. Гризодубовой, д. 4, к. 3, этаж 1, пом. 1, комн. 2
Гарантийный срок	*36 / 12 месяцев
Срок службы	10 лет
Серийный номер: Серийный номер указан на табличке, расположенной на корпусе Вашего прибора.	Серийный номер состоит из: Год/Неделя/Номер Где: Год – год производства изделия Неделя – номер недели года Номер – порядковый номер изделия в партии

körting

РУС

По всем вопросам сервисного и гарантийного обслуживания техники Körting обращайтесь в авторизованные сервисные центры Вашего города.

Подробную информацию и адреса сервисных центров Вы можете найти в гарантийном талоне, а также на сайте www.korting.ru

По всем вопросам, связанным с работой сервисных центров, технического обслуживания и приобретения аксессуаров, обращайтесь в сервисный отдел представительства Körting:
Тел.: (495) 662-95-41. E-mail: service@korting.ru

Информационная линия Körting: Тел.: (495) 662-95-41. E-mail: info@korting.ru
Официальный сайт: www.korting.ru

