

vestfrost

Двухкамерный Холодильник Руководство по эксплуатации

VF3663MW
VF3663MH
VF3663MX
VF3663MB
VF3663MBH

Содержание

ПЕРЕД ИСПОЛЬЗОВАНИЕМ УСТРОЙСТВА	2
Предупреждения общего характера	2
Старые и вышедшие из строя холодильники	5
Предупреждения относительно безопасного пользования .	6
Установка и эксплуатация холодильника.....	7
До начала эксплуатации холодильника	8
Информация о технологии No-Frost	8
ДЕТАЛИ И КАМЕРЫ ХОЛОДИЛЬНИКА.....	9
РАЗЛИЧНЫЕ ФУНКЦИИ И ВОЗМОЖНОСТИ	11
Панель управления.....	11
Настройка термостата	11
Предупреждения по поводу настройки температуры	12
Аксессуары	13
Контейнер для льда.....	13
Ящик для замораживания	13
Фильтр запаха	13
Зона свежести	14
Отверстие для доступа воздуха.....	14
ОЧИСТКА И ОБСЛУЖИВАНИЕ.....	16
Размораживание	16
Замена светодиодного индикатора	17
РАСПРЕДЕЛЕНИЕ ПРОДУКТОВ	18
Холодильная камера	18
Морозильная камера	19
ДОСТАВКА И ИЗМЕНЕНИЕ МЕСТА УСТАНОВКИ	25
Перевешивание дверцы	25
ПЕРЕД ТЕМ, КАК ОБРАТИТЬСЯ В	26
СЕРВИСНЫЙ ЦЕНТР	26
РЕКОМЕНДАЦИИ ПО ЭНЕРГОСБЕРЕЖЕНИЮ	30



Предупреждения общего характера

ПРЕДУПРЕЖДЕНИЕ: Содержать вентиляционные отверстия устройства или структуры, куда происходит его встраивание, свободными от засорения.

ПРЕДУПРЕЖДЕНИЕ: Не использовать механические устройства или другие искусственные средства для ускорения процесса размораживания, не рекомендованные производителем.

ПРЕДУПРЕЖДЕНИЕ: Не используйте электроприборы внутри отсеков для хранения продуктов, если они не относятся к типу, рекомендованному производителем.

ПРЕДУПРЕЖДЕНИЕ: не повредите систему циркуляции хладагента.



ПРЕДУПРЕЖДЕНИЕ: Во избежание опасности, связанной с неустойчивостью устройства, оно должно быть зафиксировано в соответствии с инструкциями.

- Если в устройстве в качестве хладагента используется R600a, то соответствующая информация указана на табличке, имеющейся на охладителе. При транспортировке и монтаже необходимо соблюдать осторожность, чтобы не повредить охладитель. Хотя R600a – это природный газ, безвредный для окружающей среды, не держите холодильник вблизи открытого пламени или источника тепла и проветрите помещение, в котором он находится, в течение нескольких минут, поскольку газ взрывоопасен в случае его утечки, вызванной повреждением элементов охладителя.

- Во время транспортировки и установки холодильника не допускать повреждения газовой схемы охладителя.
- В данном устройстве не допускается хранение взрывоопасных веществ, таких, как аэрозольные баллоны с легковоспламеняющимся пропеллентом.
- Устройство предназначено для использования в домашнем хозяйстве и аналогичного применения, например:
 - поварским персоналом в магазинах, офисах и в других рабочих средах
 - в жилых домах на ферме и клиентами в отелях, мотелях, а также в других средах, где проживают люди.
 - в гостиницах типа «ночлег и завтрак»;
 - в местах общественного питания и похожих заведениях, не связанных с розничной торговлей
- Если напряжение в розетке не соответствует штепсельной вилке холодильника, необходимо обратиться к производителю, сервисному агенту или другим квалифицированным специалистам для ее замены во избежание опасности.
- Данное устройство не предназначено для использования лицами (включая детей) с ограниченными физическими, сенсорными или умственными возможностями, или с отсутствием опыта и знаний при отсутствии надзора или инструкций по использованию устройства со стороны лица, ответственного за их безопасность. Дети должны находиться под присмотром, чтобы они не могли играть с устройством.
- К шнуру питания холодильника прикреплена штепсельная вилка со специальным заземлением. Данный штепсель должен

использоваться со специальной заземленной розеткой минимум на 16 ампер. При отсутствии такой розетки обратитесь к квалифицированному электрику для ее установки.

- Данное устройство может использоваться детьми в возрасте 8 лет и старше, а также лицами с ограниченными физическими, сенсорными или умственными возможностями или с отсутствием опыта и знаний под надзором или в случае инструктирования их лицом, ответственным за их безопасность. Дети не должны играть с устройством. Чистка и обслуживание не должны производиться детьми без надзора.
- В случае повреждения шнура питания необходимо обратиться к производителю, сервисному агенту или другим квалифицированным специалистам для ее замены во избежание опасности.

Старые и вышедшие из строя холодильники

- Если Ваш холодильник имеет замок, сломайте или снимите его, прежде чем выбрасывать холодильник, поскольку внутри может оказаться запертым ребенок, и это может привести к несчастному случаю.
- Старые морозильные камеры и холодильники содержат изоляционный материал и охлаждающий агент с ХФУ. Следовательно, убедитесь, что Вы не наносите вред окружающей среде при выбрасывании старых холодильников.

Для повторного использования, переработки, восстановления и утилизации изделия следует обратиться в местные органы управления.

Примечание:

- Пожалуйста, внимательно ознакомьтесь с руководством по эксплуатации до установки и использования холодильника. Мы не несем ответственности в случае возникновения повреждений, связанных с неправильным использованием устройства.
- Следуйте инструкциям и руководству, храните данное руководство в безопасном месте для решения проблем, которые могут возникнуть в будущем.
- Данное устройство предназначено для бытового использования и может применяться только в домашних условиях и для указанных целей. Оно не пригодно для использования в коммерческих и иных целях. В случае такого использования гарантия перестает действовать, и наша компания не будет нести ответственности за какие-либо убытки.
- Данное устройство предназначено для использования в домашних условиях и пригодно только для охлаждения/ хранения пищевых продуктов. Оно не пригодно для использования в коммерческих и иных целях или для хранения каких-либо материалов, за исключением продуктов. В противном случае наша компания не будет нести ответственности за какие-либо убытки.

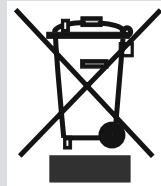



Предупреждения относительно безопасного пользования

- Не применяйте штепсельную розетку с разветвителем или удлинитель.
- Не вставляйте в розетку поврежденные, изношенные или старые штепсели.
- Не отрывайте, не сгибайте и не повреждайте шнур питания.

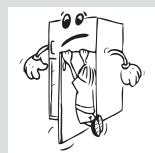

- Этот холодильник предназначен для использования взрослыми, не позволяйте детям играть с ним или виснуть на дверке.

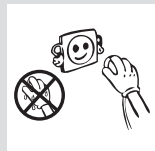

- Не втыкайте и не извлекайте штепсель из розетки мокрыми руками во избежание повреждений электрическим током!



- Не храните стеклянные бутылки, банки с безалкогольными напитками в морозильной камере. Бутылки или жестяные банки могут взорваться.

- В целях безопасности, не храните взрывчатый или легковоспламеняющийся материал в холодильнике. Храните напитки с высоким содержанием алкоголя в морозильной камере в вертикальном положении, плотно закрыв горлышко бутылки.



- При извлечении льда, замороженного в морозильной камере, не притрагивайтесь к нему, так как лед может вызвать обморожение и/или порезы.

- Не дотрагивайтесь до замороженных продуктов влажными руками! Не ешьте мороженое и кубики льда сразу же после извлечения их из морозильной камеры!

- Не замораживайте продукты повторно после того, как они разморозились. Это может быть опасным для Вашего здоровья, так как возможно пищевое отравление.

- Не покрывайте корпус или верх холодильника отделкой. Это негативно повлияет на качество работы холодильника.
- Закрепите аксессуары в холодильнике во время транспортировки во избежание их повреждения.

Установка и эксплуатация холодильника

Перед началом использования холодильника обратите внимание на следующие вопросы:

- Рабочее напряжение холодильника составляет 220-240 В при частоте 50 Гц.
- Мы не несем ответственности за какой-либо ущерб, причиненный в результате использования холодильника без заземления.
- Поместите холодильник в такое место, которое исключает попадание прямых солнечных лучей.
- Холодильник должен находиться минимум в 50 см от кухонных плит, духовок и спиралей обогревателей, а также на расстоянии минимум 5 см от электропечей.
- Холодильник ни при каких обстоятельствах не должен использоваться на открытом воздухе или оставаться под дождем.
- Когда холодильник находится рядом с морозильным аппаратом для глубокого замораживания, расстояние между ними должно быть минимум 2 см для предотвращения выступления влаги на наружной поверхности.
- Не ставьте ничего на холодильник. Установите его в подходящем месте так, чтобы оставался зазор, по крайней мере, в 15 см с верхней стороны.
- Регулируемые передние опоры необходимо установить на соответствующей высоте, чтобы обеспечить устойчивость и правильную работу холодильника. Вы можете отрегулировать опоры, поворачивая их по часовой стрелке (или в обратном направлении). Регулировку необходимо выполнить до помещения продуктов в морозильник.
- Перед началом использования холодильника протрите все его части теплой водой с добавлением чайной



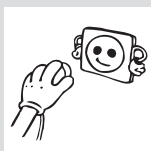
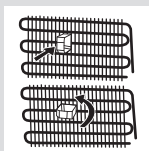

ложки соды, а затем сполосните чистой водой и высушите. После очистки установите все детали.

- Установите пластмассовое устройство регулировки расстояния (деталь с черными лопастями в задней части), повернув его на 90°, чтобы не допустить соприкосновения конденсатора со стеной.

До начала эксплуатации холодильника

- При использовании холодильника в первый раз или после его транспортировки для достижения эффективной работы установите холодильник в вертикальное положение на 3 часа, а затем подключите питание. Иначе может быть поврежден компрессор.
- При использовании в первый раз холодильник может иметь запах; после начала охлаждения запах выветрится.

Информация о технологии No-Frost

Холодильники с технологией No Frost отличаются от других статических холодильников принципом работы.

В обычных холодильниках влажность, поступающая через дверные проемы, и влажность продуктов обуславливает замораживание в морозильной камере. Чтобы удалить снег и лед из морозильной камеры, следует отключить холодильник, достать продукты, которые необходимо хранить при постоянной температуре из него и удалить лед, периодически накапливающийся в морозильной камере.

Совершенно иначе обстоит дело с холодильниками No Frost. Сухой и холодный воздух однородно распределяется по холодильнику и его камерам из разных точек при помощи вентилятора. Холодный воздух однородно распределяется даже между полками, одинаково и равномерно охлаждает все продукты и, таким образом, предотвращает их увлажнение и замораживание.

Следовательно, к преимуществам холодильника no frost можно отнести простоту в эксплуатации, а также его очень большой размер и стильный внешний вид.

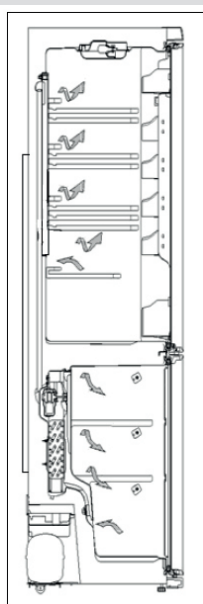

3663M

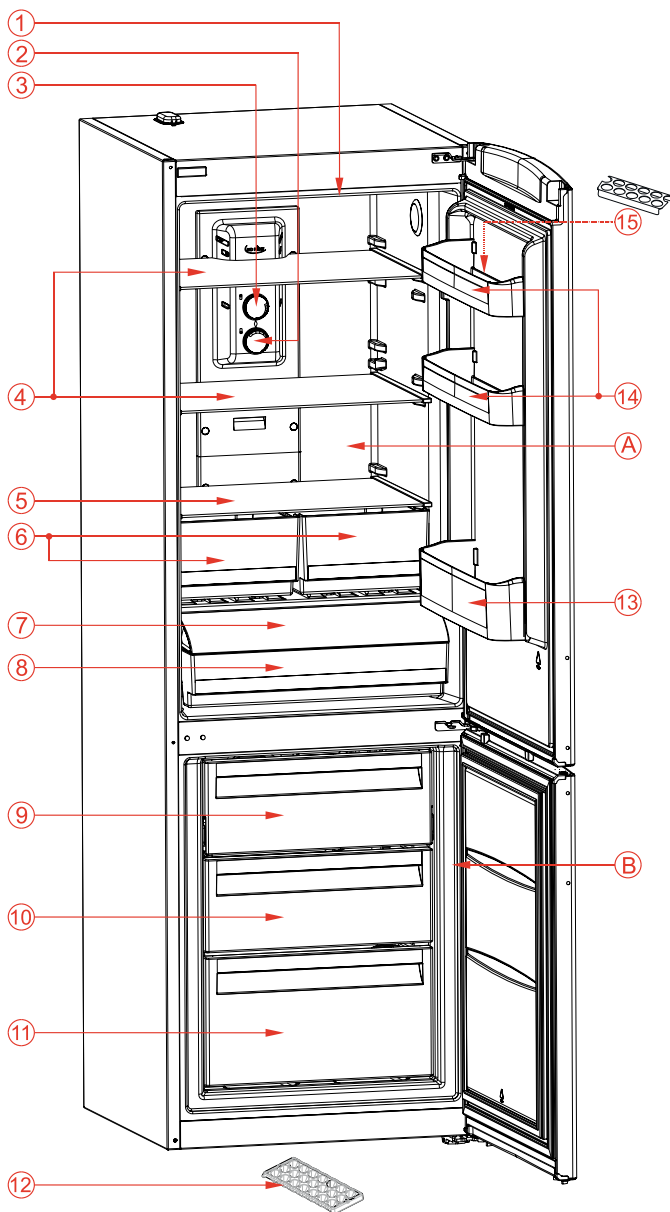

Информация о деталях устройства представлена исключительно для информационных целей. Детали различаются в зависимости от модели холодильника.

- A) Холодильная камера
- B) Морозильная камера

- 1) Освещение холодильника
- 2) Ручка термостата морозильной камеры
- 3) Ручка термостата холодильной камеры
- 4) Стеклопалки холодильника
- 5) Крышка ящика для фруктов и овощей
- 6) Ящики для фруктов и овощей
- 7) Крышка зоны свежести
- 8) Зона свежести
- 9) Верхняя корзина морозильной камеры
- 10) Средняя корзина морозильной камеры
- 11) Нижняя корзина морозильной камеры
- 12) Контейнер для льда
- 13) Полочка для бутылок
- 14) Дверные полки
- 15) Держатель для яиц

Панель управления

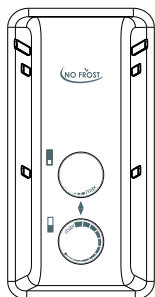

Настройка термостата

Термостат автоматически регулирует температуру внутри холодильной и морозильной камеры.

Термостат холодильника:

При вращении ручки от положения "•" до "°" возможно понижение температуры. В холодное время года можно устанавливать термостат на более низкое значение в целях экономии электроэнергии.

Термостат морозильной камеры:

Для кратковременного хранения продуктов в морозильной камере Вы можете установить кнопку между "•" и средним положением (1-3). (Для более холодных условий)

Для долгосрочного хранения продуктов в морозильной камере Вы можете установить кнопку в среднее положение. (Для нормальных условий)

Для замораживания свежих продуктов. Устройство будет работать дольше. После холодных условий необходимо использование предыдущего положения. (Для более холодных условий)

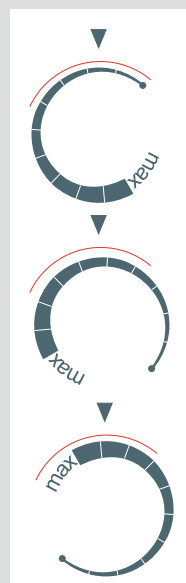
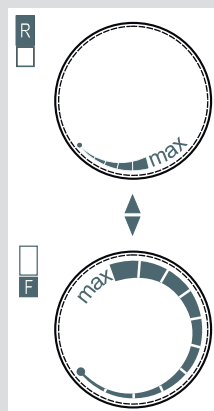

Предупреждения по поводу настройки температуры

- Температурные настройки не будут удалены при отключении электроэнергии.
- Для достижения максимальной эффективности не рекомендуется, чтобы холодильник работал в условиях температуры воздуха ниже 10°C.
- Настройку температуры необходимо выполнять в зависимости от частоты открывания дверцы и количества продуктов, хранящихся в холодильнике.
- Не переходите к другой настройке до завершения текущей настройки.
- Для достижения полного охлаждения холодильник после подключения должен проработать до 24 часов без перерыва в зависимости от температуры наружного воздуха. Не открывайте дверцу холодильника слишком часто и не размещайте внутри слишком много продуктов.
- Функция 5-минутной задержки применяется для предотвращения повреждения компрессора холодильника, когда его отключают из розетки, а затем снова включают для работы, или при отключениях электроэнергии. Холодильник включится через 5 минут.
- Ваш холодильник предназначен для функционирования при интервалах температур окружающей среды, обозначенных в технических условиях, в соответствии с классом климатических условий, указанных на информационной этикетке. Для достижения максимальной эффективности не рекомендуется, чтобы холодильник работал в условиях температуры воздуха, не соответствующей указанному диапазону температур.

Класс климатических условий	Температура наружного воздуха °C
T	Между 16 и 43 (°C)
ST	Между 16 и 38 (°C)
N	Между 16 и 32 (°C)
SN	Между 10 и 32 (°C)

Примечание: Если внешняя температура составляет менее 25°C, то ручка термостата должна быть установлена в положение между "•" и

MIDDLE (средняя).

- Если внешняя температура составляет более 25°C, то ручка термостата должна поворачиваться до тех пор, пока температура не станет достаточно низкой.
- Для оптимальной настройки температуры морозильной камеры необходимо установить на MIDDLE.
- Летом, когда холодильник эксплуатируется при слишком высокой температуре, ручка термостата морозильной камеры должна быть установлена в положение MAX.

Аксессуары

Контейнер для льда

- Для извлечения контейнера для льда необходимо сначала потянуть до конца верхнюю корзину, затем – потянуть сам контейнер.
- Наполните контейнер для льда водой на 3/4 и поместите его в морозильное отделение.

Примечание: При размещении контейнера для льда в морозильной камере его следует устанавливать в горизонтальное положение. Иначе из него вытечет вода.

Ящик для замораживания

- Ящик для замораживания позволяет хранить продукты более долго.
- Извлечение ящика для замораживания: вытяните ящик как можно дальше, а затем потяните переднюю сторону ящика вверх.

! Для повторной установки выдвижного отсека выполните ту же операцию в обратной последовательности.

Примечание: При извлечении ящика всегда держитесь за ручку.

Фильтр запаха

Фильтр блокирует неприятные запахи внутри холодильной камеры.

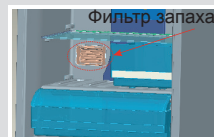
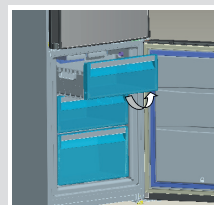
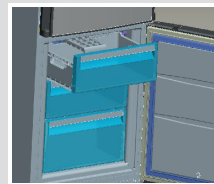

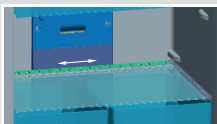

Отверстие для доступа воздуха

Если ящик для фруктов и овощей полностью заполнен, отверстие, расположенное в передней части ящика, должно быть полностью открытым. За счет этого воздуха в ящике для фруктов и овощей контролируется уровень влажности, и увеличивается срок хранения продуктов.

В случае обнаружения конденсации на стеклянной полке необходимо открыть проем за полкой.

Зона свежести

Вы можете установить соответствующие параметры и использовать это отделение как 3 различных функциональных отсека.

Запорный клапан

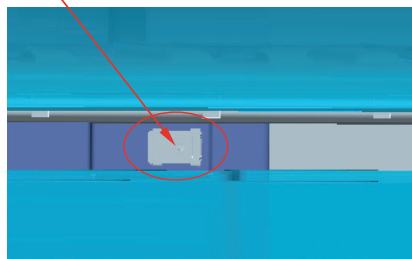
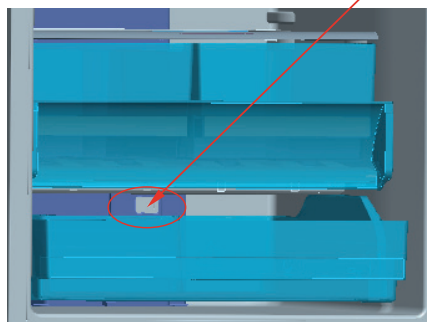

Примечание: Холодильник поставляется с запорным клапаном в открытом положении. Количество потребляемой энергии и объем соответствуют опции отсека охлаждения изделия.

- 1. Использование для отделения с температурой 0 °С:** Если Вы хотите использовать это отделение при температуре 0 °С, необходимо перевести выдвижную часть (крышку, показанную на рисунке) с закрытого в открытое положение.
- 2. Для использования ящика для фруктов и овощей** Если Вы хотите использовать это отделение как ящик для фруктов и овощей, необходимо перевести выдвижную часть (крышку, показанную на рисунке) с открытого в закрытое положение.
 - Когда данный отсек используется при температуре 0 °С, хранение продуктов в отсеке охлаждения вместо морозильной или

холодильной камеры позволит дольше сохранить свежесть и вкус продуктов, также сохраняя их свежий вид. В случае загрязнения лотка отсека охлаждения его необходимо извлечь и промыть водой. (Вода замерзает при 0°C, однако продукты, содержащие соль и сахар, замерзают при более низкой температуре) Обычно холодное отделение используется для хранения свежей рыбы, легких маринадов, риса и т.д.

- Потяните полку отсека охлаждения вперед на себя. Крышка откроется автоматически.

Не помещайте в этот отсек продукты, которые вы хотите заморозить, или лотки со льдом для приготовления льда.



Рисунок 1



Рисунок 2

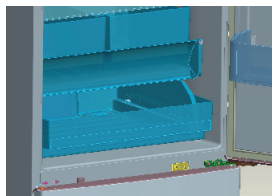

Рисунок 3

Извлечение полки зоны свежести

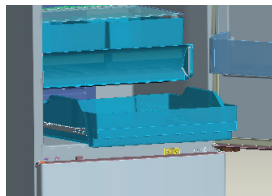
- Полностью откройте крышку. (Рисунок-1)
- Потяните полку отсека охлаждения вперед на себя. (Рисунок-2)
- Потяните колесики полки отсека охлаждения вверх от рельсов для извлечения. (Рисунок-3)

Внешний вид и текстовое описание аксессуаров может различаться в зависимости от модели устройства.

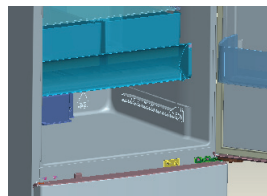
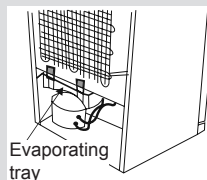
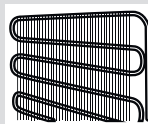
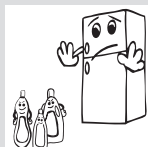
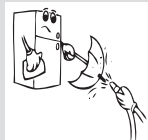

- Убедитесь, что Вы отключили холодильник от сети перед его очисткой.
- При мытье холодильника не лейте на него воду.
- Вы можете протереть внутренние и внешние стороны мягкой тканью или губкой с использованием теплой мыльной воды.
- Каждую деталь следует очистить мыльной водой отдельно. Не проводить очистку в стиральной машине.
- Никогда не используйте для очистки холодильника воспламеняющийся, взрывчатый или корродирующий материал, такой как растворитель, газ или кислота.
- Для экономии электроэнергии и улучшения показателей работы, необходимо проводить очистку испарителя щеткой, по крайней мере, один раз в год.

Убедитесь, что Вы выключили холодильник из сети при его очистке.

Размораживание

Ваш холодильник размораживается полностью автоматически. Вода, образовавшаяся в результате размораживания, стекает в испарительный контейнер через водосборную канавку за холодильником и испаряется.

Замена светодиодного индикатора

Необходимо обратиться за консультацией в ближайшую авторизованную сервисную службу.

Светодиод освещения

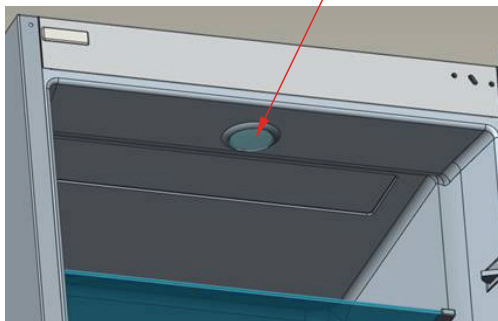

Холодильная камера

- Для уменьшения уровня влажности и, как следствие, предотвращения увеличения количества инея, никогда не кладите в холодильник жидкости в негерметичных емкостях. Иней накапливается в самых холодных частях испарителя, и со временем потребуются более частое размораживание.
- Никогда не кладите теплые продукты в холодильник. Теплые продукты должны охладиться до комнатной температуры и размещаться таким образом, чтобы обеспечить достаточную циркуляцию воздуха.
- Не допускается касание каких-либо предметов задней стенки холодильника, так как это вызовет образование инея, и в этом месте может приставать упаковка. Не открывайте дверцу холодильника слишком часто.
- Помещайте мясо и очищенную рыбу (в упаковке или обернутыми в пластиковую пленку), которые Вы планируете использовать через 1-2 дня, в нижний отсек холодильного отделения (над ящиком для фруктов и овощей), так как это самое холодное место, и условия хранения там оптимальные.
- Вы можете класть фрукты и овощи в ящик для фруктов и овощей без упаковки.

Ниже приведены некоторые рекомендации по размещению и хранению продуктов в холодильном отделении.

Продукты	Время хранения	Куда поместить в холодильной камере
Овощи и фрукты	1 неделя	В ящике для фруктов и овощей (без обертки)
Мясо и рыба	2-3 дня	В пластиковой пленки или в пакетах, либо в металлической коробке (на стеклянной полке)
Свежий сыр	3-4 дня	На специальной полке на дверце
Масло и маргарин	1 неделя	На специальной полке на дверце
Продукты в бутылках, молоко и йогурт	До истечения срока хранения, указанного производителем	На специальной полке на дверце
Яйца	1 месяц	В скорлупе
Приготовленные продукты		На всех полках

ПРИМЕЧАНИЕ: Картофель, овощи и чеснок не должны храниться в холодильнике.

Морозильная камера

- Морозильная камера используется для хранения в состоянии глубокой заморозки или нормальной заморозки продуктов в течение длительного периода времени, а также для изготовления кубиков льда.
- Для замораживания свежих продуктов обеспечьте касание максимальной площади замораживаемых продуктов с охлажденной поверхностью.
- Не кладите свежие рядом с замороженными продуктами, так как это может привести к таянию замороженных продуктов.
- При замораживании свежих продуктов (например, мяса, рыбы или начинки для пирога), разделите их по частям для разового приготовления.
- Если холодильник разморожен, необходимо поместить продукты в морозильную камеру и использовать их в ближайшее время.
- Не допускается помещение в морозильную камеру подогретых продуктов. Это приведет к таянию замороженных продуктов.
- Хранение замороженных продуктов: необходимо всегда тщательно соблюдать инструкции, приведенные на упаковке замороженных продуктов. Если инструкций нет, то нельзя хранить продукты в замороженном состоянии более 3 месяцев.
- При покупке замороженных продуктов: убедитесь, что продукты были заморожены при необходимой температуре, и что упаковка не повреждена.
- Замороженные продукты необходимо транспортировать в соответствующих контейнерах для сохранения качества продуктов. Продукты должны быть помещены в морозильную камеру в максимально короткое время.
- Если на упаковке замороженных продуктов имеются следы влаги, а также неприятный запах, возможно, ранее данные продукты хранились при неблагоприятной температуре, и содержимое продуктов испортилось.
- Срок хранения замороженных продуктов зависит от комнатной температуры, параметров регулировки термостата, от того, насколько часто открывалась дверца, от типа продуктов и от количества времени, необходимого для транспортировки

продуктов от магазина к Вам домой. Всегда следуйте инструкциям, указанным на упаковке продуктов, и никогда не превышайте указанного максимального срока хранения.

Если Вы захотите открыть дверцу морозильной камеры сразу после закрытия, она не будет легко открываться. Это вполне нормально! После достижения установившихся условий дверца будет легко открываться.

Важное примечание:

- *Замороженные продукты после их оттаивания должны готовиться как свежие продукты. Если они не будут приготовлены после размораживания, их НЕЛЬЗЯ замораживать снова.*
- Некоторые специи в готовых продуктах (анис, базилик, укроп, уксус, перечные смеси, имбирь, чеснок, лук, горчица, тмин, майоран, черный перец, болонская колбаса, и т.д.) после длительного хранения могут приобрести неприятный вкус. Следовательно, замороженные продукты должны быть лишь слегка приправлены специями или же специи следует добавлять после размораживания продуктов.
- Время хранения готовых продуктов зависит от использованного масла. Продукты, приготовленные на маргарине, говяжьим жиром, оливковым маслом и сливочным маслом, пригодны для хранения, продукты, приготовленные на арахисовом масле и свином сале – не пригодны.
- Жидкие продукты должны быть заморожены в пластмассовых контейнерах, остальные – в полимерной пленке или пакетах.

На стр. 23, 24 и 25 приведены некоторые рекомендации по размещению и хранению продуктов в камере глубокой заморозки.

Рыба и мясо	Подготовка	Продолжительность хранения (месяцев)	Период таяния при комнатной температуре -часы-
Бифштекс	Упаковать для заморозки в удобных порциях	6-10	1-2
Баранина	Упаковать для заморозки в удобных порциях	6-8	1-2
Жареная телятина	Упаковать для заморозки в удобных порциях	6-10	1-2
Кубики телятины	В маленьких кусочках	6-10	1-2
Кубики баранины	В кусочках	4-8	2-3
Фарш	В удобных порциях, упакованных без специй	1-3	2-3
Потроха (кусок)	В кусочках	1-3	1-2
Колбаса/Салами	Должна быть упакована даже при наличии оболочки		Пока не оттает
Курица или индейка	Упаковать для заморозки в удобных порциях	7-8	10-12
Гусь/утка	Упаковать для заморозки в удобных порциях	4-8	10
Оленина - крольчатина - дикий кабан	Порциями по 2.5 кг, без костей	9-12	10-12
Пресноводная рыба (форель, обыкновенная щука, рыба)	Ее следует промыть и высушить после тщательной	2	До тех пор, пор хорошо не разморозится
Нежирная рыба (морской окунь, палтус, камбала)	внутренней очистки и соскабливания чешуи. Там, где это необходимо, отрезать	4-8	До тех пор, пор хорошо не разморозится
Жирная рыба (скумбрия, макрель, лугфарь, анчоусы)	хвост и голову.	2-4	До тех пор, пор хорошо не разморозится

Ракообразные	Очищенный и расфасованный по упаковкам	4-6	До тех пор, пор хорошо не разморозится
Икра	В своей упаковке, внутри алюминиевой или пластиковой чашки	2-3	До тех пор, пор хорошо не разморозится
Улитки	В подсоленной воде, внутри алюминиевой или пластиковой чашки	3	До тех пор, пор хорошо не разморозится

Овощи и фрукты	Подготовка	Продолжительность-хранения (месяцев)	Период таяния при комнатной температуре -часы-
Цветная капуста	Удалите листья, разделите кочан на части и держите в воде с небольшой частью лимона	10 - 12	Можно использовать как мороженный продукт
Зеленые бобы, фасоль	Помойте их и разрежьте на маленькие кусочки.	10 - 13	Можно использовать как мороженный продукт
Горох	Очистьте их от шелухи и помойте.	12	Можно использовать как мороженный продукт
Грибы и аспарегус	Помойте их и разрежьте на маленькие кусочки.	6 - 9	Можно использовать как мороженный продукт
Капуста	В очищенном состоянии	6 - 8	2
Баклажан	После того, как помыли, разрежьте его на кусочки по 2 см	10 - 12	Отделять пластины друг от друга
Кукуруза	Очистьте и уложите в емкость, не удаляя стержень, или в зернах	12	Можно использовать как мороженный продукт
Морковь	Очистьте их и нарежьте ломтиками	12	Можно использовать как мороженный продукт

Перец	Отрежьте стебель, разрежьте на две половинки и удалите семена.	8 - 10	Можно использовать как мороженный продукт
Шпинат	Промыть	6 - 9	2
Яблоки и Груши	Порезать на ломти, удалив кожуру	8 - 10	(в морозильнике) 5
Абрикос и персик	Разделить наполовину и удалить семена	4 - 6	(в морозильнике) 4
Клубника и малина	Помойте их и очистьте	8 - 12	2
Приготовленные фрукты	В чашке с добавлением 10% раствора сахара	12	4
Слива, вишня, клюква	Помойте их и удалите стебель	8 - 12	5 - 7

	Продолжительность хранения (месяцев)	Период таяния при комнатной температуре (часы)	Продолжительность оттаивания в духовке (минуты)
Хлеб	4 - 6	2 - 3	4-5 (220-225 °С)
Печенье	3 - 6	1 - 1,5	5-8 (190-200 °С)
Пирог	1 - 3	2 - 3	5-10 (200-225 °С)
Торт	1 - 1,5	3 - 4	5-8 (190-200 °С)
Слоеное тесто	2 - 3	1 - 1,5	5-8 (190-200 °С)
Пицца	2 - 3	2 - 4	15-20 (200 °С)

Молочные продукты и Мучные изделия		Подготовка	Продолжительность хранения (месяцы)	Условия хранения	
Пакетированное (гомогенизированное) молоко		В собственной упаковке	2 - 3	Только гомогенизированное молоко	
Сыр, кроме белого сыра		Ломтиками	6 - 8	Для кратковременного хранения можно оставить в фабричной упаковке. Для долгосрочного хранения, необходимо также завернуть их в полимерную пленку	
Масло, маргарин		В собственной упаковке	6		
Яйца (*)	Белок яйца		10 - 12	30 г эквивалентны желтку.	В закрытом контейнере
	Яичная масса (белок – желток)	Хорошо размешано, добавляется щепотка соли или сахара, чтобы избежать излишней густоты	10	50 г эквивалентны желтку.	
	Желток яйца	Хорошо размешано, добавляется щепотка соли или сахара, чтобы избежать излишней густоты	8 - 10	20 г эквивалентны желтку.	

(*) Не замораживать со скорлупой. Белок и желток необходимо замораживать по отдельности или в полностью перемешанном виде.

- Для повторной транспортировки можно хранить оригинальную упаковку и пенопласт (по желанию).
- Упаковать холодильник в толстую упаковку, обернуть лентой и прочными веревками и следовать инструкциям по транспортировке, содержащимся на упаковке.
- Снять подвижные детали (полки, вспомогательные приспособления, контейнеры для овощей и т.д.) или зафиксировать их во время транспортировки или повторной установки с помощью ленты во избежание ударов.

Перемещать холодильник в вертикальном положении.

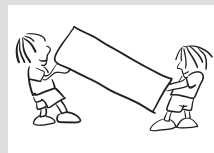

Перевешивание дверцы

- Если ручки дверцы Вашего холодильника установлены на передней поверхности дверцы, то изменение направления открывания дверцы холодильника не возможно.
- При отсутствии ручек изменение направления открывания дверцы не возможно.
- Если направление открывания дверцы холодильника может быть изменено, следует обратиться в ближайшую авторизованную сервисную службу.

Проверить предупреждения;**Если холодильник не работает;**

- Имеются неисправности в электрике?
- Подключен ли штепсель в розетку должным образом?
- Не сработал ли предохранитель розетки, в которую включен штепсель?
- Ручка термостата установлена в положение “•” ?
- Исправна ли розетка? Для проверки этих причин, подключите к электрической сети другое электрическое устройство, которое точно работает.

Если продукты в холодильнике недостаточно охлаждаются;

- Ручка термостата установлена в положение “1”?
- Часто ли вы открываете дверцу холодильника и оставляете ее на долго открытой?
- Хорошо ли закрывается дверца холодильника?
- Блюда или продукты, помещенные в холодильник, не касаются задней стенки и не препятствуют циркуляции воздуха?
- Не перегружен ли холодильник?
- Оставлено ли достаточное расстояние между задней стенкой холодильника и стеной?
- Попадает ли температура окружающего воздуха в диапазон, указанный в руководстве по эксплуатации.

Если продукты в холодильнике чрезмерно охлаждаются:

- Правильно ли настроена температура? (Ручка термостата установлена в положение “5”?)
- Было ли за последнее время помещено в морозильную камеру большое количество продуктов? В этом случае холодильник может переохладить продукты, находящиеся в холодильной камере, поскольку эти продукты будут охлаждаться в течение более длительного времени.

Если холодильник работает слишком громко;

Для поддержания установленного уровня температуры время от времени может включаться компрессор. В это время холодильник будет шуметь при нормальной работе. После достижения требуемой температуры шум снизится автоматически. Если шум сохраняется:

- Устойчиво ли установлено устройство? Отрегулированы ли опоры?
- Нет ли какого-либо предмета за холодильником?
- Не вибрируют ли полочки или тарелки на полочках? Если это происходит, переставьте полочки или тарелки.
- Не вибрируют ли предметы, находящиеся на холодильнике?

Нормальные шумы;

Потрескивание (треск льда):

- При автоматической разморозке.
- Во время охлаждения или нагревания холодильника (из-за расширения материала холодильника).

Короткое потрескивание: Слышно, когда термостат включает/выключает компрессор.

Шум компрессора (нормальный шум мотора): Этот шум означает, что компрессор работает нормально. После включения компрессор может произвести больше шума.

Шум в виде журчания и брызг: Этот шум возникает в связи с циркуляцией охлаждающей жидкости в трубах системы.

Шум течения воды: Нормальный шум течения воды во время потока воды в испарительный контейнер при размораживании. Этот шум слышен при размораживании.

Звук воздушного потока (нормальный звук вентилятора): Этот шум слышен в холодильниках No Frost при нормальной работе системы в связи с циркуляцией воздуха.

Если уровень влажности в холодильнике становится слишком высоким;

- Все продукты упакованы должным образом? Контейнеры помещены в холодильник сухими?
- Дверца холодильника часто открывается? Влажность в помещении попадает в холодильник при частом открывании дверцы. При частом открывании дверцы уровень влажности увеличивается быстрее, особенно если влажность в помещении высокая.
- Появление капель воды на задней стенке после автоматической разморозки является нормальным явлением (в статических моделях)

Если дверцы не открываются и не закрываются должным образом;

- Не мешают упаковки с продуктами закрытию дверцы?
- Правильно ли установлены дверные отсеки, полочки и ящички?
- Не повреждены ли прокладки дверцы?
- Стоит ли холодильник на ровной поверхности?

Если края холодильного шкафа, с которыми контактирует дверца, теплые;

Особенно летом (жаркая погода), поверхности, с которыми контактирует дверца, могут становиться теплее во время работы компрессора, это нормально.

ВАЖНЫЕ ПРИМЕЧАНИЯ:

- Плавкий предохранитель компрессора включится после внезапного отключения электроэнергии или после отключения холодильника из розетки, чтобы дать газу в системе охлаждения время для стабилизации. Холодильник включится через 4 – 5 минут, это нормально.
- Блок охлаждения холодильника спрятан в задней стенке. Следовательно, внутри холодильника (на задней поверхности) могут появляться капельки воды или лед в силу того, что компрессор работает с определенными интервалами. Это нормально. В размораживании нет необходимости, если количество наледи не слишком большое.
- Если холодильник не будет использоваться в течение длительного времени (например, во время летнего отпуска), отключите холодильник из розетки или установите переключатель термостата в положение “•”. После размораживания произведите очистку холодильника и оставьте дверцу открытой, чтобы предотвратить появление влаги и запаха.
- Если после выполнения всех изложенных выше инструкций проблема сохраняется, проконсультируйтесь с ближайшей сервисной службой VESTEL.
- Купленный вами холодильник предназначен только для бытового использования и может использоваться только в домашних условиях по указанному назначению. Оно не пригодно для использования в коммерческих и иных целях. Мы обращаем Ваше внимание, что если потребитель использует данное

устройство не в соответствии с данными характеристиками, производитель и дилер не несут ответственности за ремонт и отказ во время гарантийного срока.

- Срок службы холодильника, заявленный Департаментом Промышленности, составляет 10 лет (период замены деталей, необходимых для его правильной работы).

Информация о соответствии требованиям

- Это оборудование предназначено для эксплуатации при диапазоне внешних температур 16°C - 38°C.
- Устройство разработано в соответствии со стандартами , IEC60335-1 / IEC60335-2-24, 2004/108/EC.

РЕКОМЕНДАЦИИ ПО ЭНЕРГОСБЕРЕЖЕНИЮ

- 1–** Установите прибор в прохладном, хорошо вентилируемом помещении, куда не попадают прямые солнечные лучи, вдали от источников тепла (батареи отопления, плиты и т.д.). В противном случае необходимо использовать изоляционную панель.
- 2–** Подождите, пока подогретые продукты и напитки охладятся снаружи.
- 3–** При размораживании замороженных продуктов помещайте их в холодильную камеру. Низкая температура замороженных продуктов во время размораживания будет способствовать поддержанию низкой температуры внутри холодильной камеры. Таким образом, будет обеспечиваться энергосбережение. Если размораживание замороженных продуктов осуществляется снаружи, имеет место потеря энергии.
- 4–** При размещении напитков и жидких продуктов они должны храниться в закрытом виде. Иначе в холодильнике будет иметь место повышенный уровень влажности. Таким образом, время работы будет увеличено. Также хранение напитков и жидких продуктов в закрытом виде способствует сохранению запаха и вкуса.
- 5–** При размещении продуктов и напитков следует минимально открывать дверцу.
- 6–** Следите за тем, чтобы отсеки холодильника с другой температурой (ящик для фруктов и овощей, охладитель и т.д.) оставались закрытыми.
- 7–** Дверное уплотнение должно быть чистым и гибким. В случае износа прокладок необходимо произвести их замену.



Импортер ООО «Вестел - СНГ» 601655 г. Александров
Владимирская обл., ул. Гагарина д.16
Тел: (495) 980 50 43 Факс: (49244) 6 91 68
www.vestel.ru

Произведено в Турции «Вестель Беяз Ешья Санайи, Ве Тиджарет А.С.»
Адрес: Организе Санайи Болгеси
45030 Маниса / ТУРЦИЯ
Тел: (+90) 236 226 30 00 Факс (+90) 236 226 32 15
www.vestel.ru

Made in Turkey Vestel Beyaz Esya San, Ve Tic A.S.
Adress: Organize Sanayi Bolgesi
45030 Manisa / TURKEY
Tel: (+90) 236 226 30 00 FAX (+90) 236 226 32 15
www.vestel.ru

Дата изготовления указана в этикетке размещенной на устройстве.

52151121