

№ 622

RU
**МАШИНКА ДЛЯ
СТРИЖКИ ВОЛОС**

Инструкция по эксплуатации



Спасибо!

Мы благодарим вас за использование продукции CARRERA и за возможность убедиться, что наша машинка для стрижки волос – это правильный выбор.

Единый подход.

В основе всех устройств CARRERA лежит единая концепция. Мы не делаем различий между полами – никакого розового цвета для женщин или синего для мужчин. С каких пор качество и производительность связаны с полом?

Мы стремимся создавать удобные, красивые и эффективные устройства, в которых высокие технологии будут сочетаться с удобством для пользователей. Вы будете наслаждаться ими с момента первого включения и в течение многих лет.

Высокая производительность обусловлена не только мощным двигателем, но и эффективным взаимодействием всех компонентов устройства.

Мы называем это "прорывом в стиле CARRERA".

И хотя, казалось бы, в этом нет ничего кардинально нового, мы стремимся доводить до совершенства действительно необходимые вещи и освобождаться от всего, что не является важным.

Это наш стиль работы. Этот принцип лежит в основе всех устройств CARRERA.

CARRERA

DESIGNED IN GERMANY

www.carrera.de

CARRERA

DESIGNED IN GERMANY

www.carrera.de

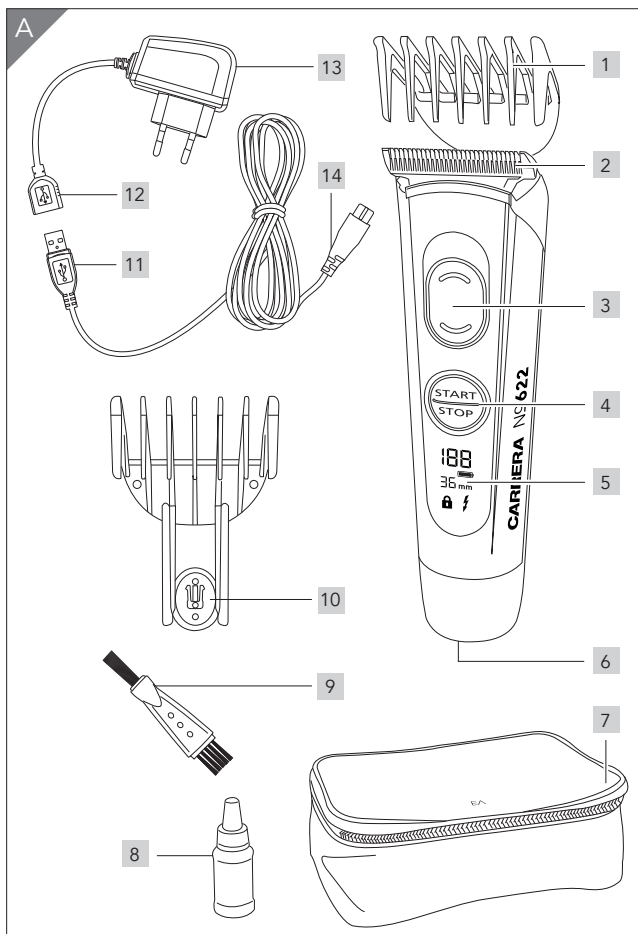

4

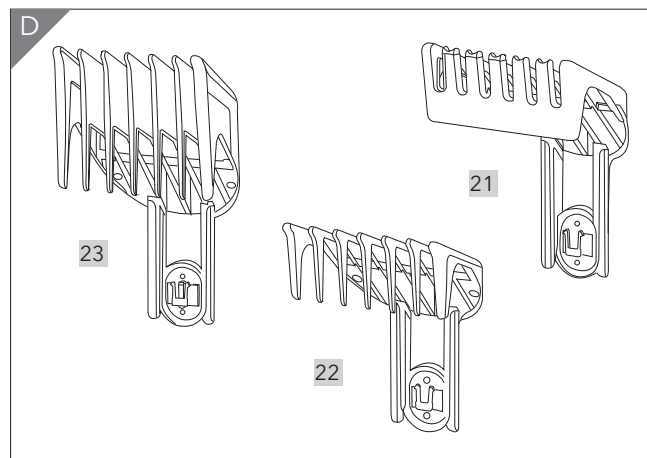
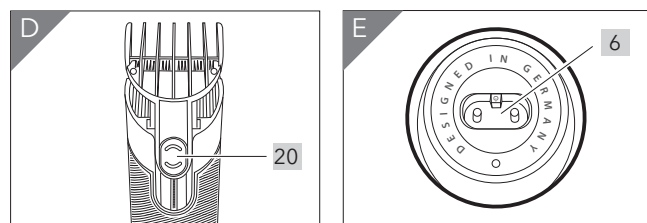
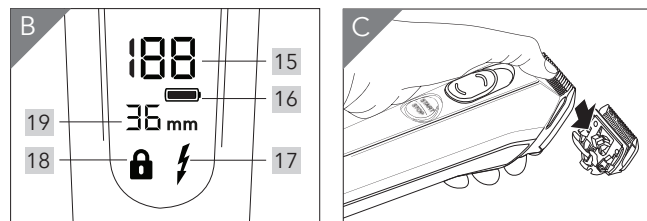

5

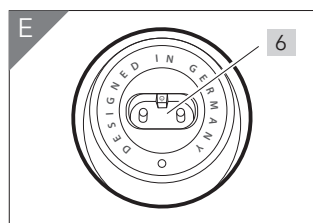
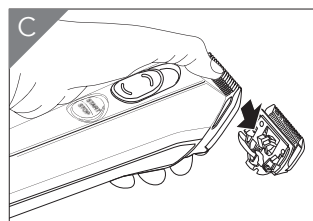

01. КОМПЛЕКТ ПОСТАВКИ И КОМПОНЕНТЫ УСТРОЙСТВА

- 1 Регулируемая насадка-расческа 22
- 2 Режущая головка с керамическим режущим лезвием
- 3 Переключатель для точной настройки
- 4 Выключатель питания
- 5 Дисплей
- 6 Разъем питания
- 7 Чехол для хранения
- 8 Масло
- 9 Чистящая кисточка
- 10 Насадка-расческа с функцией блокировки
- 11 Разъем USB
- 12 Гнездовой разъем USB
- 13 Сетевой адаптер
- 14 Разъем 5 В со шнуром питания
- 15 Дисплей уровня заряда аккумулятора в %
- 16 Индикатор работы от аккумулятора
- 17 Индикатор низкого заряда аккумулятора
- 18 Индикатор блокировки для транспортировки
- 19 Дисплей для настройки длины стрижки с помощью регулируемой насадки-расчески
- 20 Регулятор длины стрижки на регулируемой насадке-расческе (4/7/10/13/16/19 мм при значении точной настройки 0,8 мм) (21/24/27/30/33/36 мм при значении точной настройки 0,8 мм)
- 21 Насадка для филировки
- 22 Регулируемая насадка-расческа (4-19 мм)
- 23 Регулируемая насадка-расческа (21-36 мм)

6

СОДЕРЖАНИЕ

01. Комплект поставки и компоненты устройства	6
02. Правила техники безопасности	8
03. Важная информация	10
04. Перед началом использования	11
05. Зарядка	11
06. Блокировка для транспортировки	13
07. Работа с устройством	13
08. Очистка и обслуживание	15
09. Хранение, транспортировка и утилизация	16
10. Поиск и устранение неисправностей	17
11. Технические характеристики	18
12. Информация о сертификации	18
13. Гарантия	19

02. ПРАВИЛА ТЕХНИКИ БЕЗОПАСНОСТИ

Назначение устройства

Машинка для стрижки волос предназначена исключительно для человеческих волос.

Устройство разработано для бытового применения и не должно использоваться в коммерческих целях. Устройство должно использоваться только в помещении.

Не используйте данное устройство для стрижки искусственных волос и шерсти животных.

Правила безопасного использования

- При работе от сети используйте только фирменный сетевой адаптер, входящий в комплект поставки.
- Данное устройство не предназначено для использования детьми и людьми с ограниченными сенсорными и умственными способностями, а также людьми, не имеющими опыта использования устройства и не знающими как им пользоваться.



ПРИМЕЧАНИЕ. Для зарядки аккумулятора используйте только разъемное зарядное устройство типа ZDJ050100EU-C, входящее в комплект поставки.



ОПАСНОСТЬ для детей

Не позволяйте детям играть с упаковочными материалами и полиэтиленовыми пакетами.



ОПАСНОСТЬ поражения электрическим током в результате воздействия влаги

Не погружайте устройство, шнур питания и сетевой адаптер в воду или другие жидкости. Запрещается промывать их проточной водой.

- Никогда не кладите устройство в таком месте, где оно может упасть в воду, оставаясь включенным в розетку.
- Если устройство упало в воду, немедленно выньте штепсель блока питания из розетки и только потом достаньте устройство из воды. Не используйте устройство, пока оно не будет проверено специалистом.



ОПАСНОСТЬ поражения электрическим током

Запрещено использование устройства если корпус или электрический шнур имеют признаки повреждений.

Сначала подключайте шнур к машинке для стрижки и только потом вставляйте штепсель сетевого адаптера в розетку.

- Подключайте сетевой адаптер только к надлежащим образом установленной легкодоступной розетке, напряжение которой соответствует данным на информационной табличке. После подключения устройства розетка должна оставаться доступной.
- Вынимая штепсель сетевого адаптера из розетки, всегда тяните за штепсель, а не за шнур.
- Отключайте устройство от внешнего источника питания...
 - ... после каждого использования;
 - ... после завершения зарядки;
 - ... если возникла проблема;
 - ... перед подключением шнура к устройству;
 - ... перед очисткой машинки для стрижки;
- В целях безопасности все работы по ремонту и обслуживанию устройства должны выполняться только представителями уполномоченных сервисных центров.



ВНИМАНИЕ! Опасность порезаться

Бритвенный блок содержит острые компоненты. Будьте осторожны.

- Не используйте устройство, если на бритвенном блоке или регулируемой насадке-расческе имеются повреждения.
- Выключайте устройство каждый раз перед присоединением регулируемой насадки-расчески и перед очисткой.



ВНИМАНИЕ! Риск травмы

Размещайте шнур питания в таком месте, где никто не сможет наступить на него или запнуться.

- Не используйте устройство на участках кожи, имеющих открытые раны, порезы, солнечные ожоги или волдыри.



ПРЕДУПРЕЖДЕНИЕ! Риск материального ущерба

Используйте только фирменные принадлежности.

- Нельзя пользоваться устройством, когда оно подключено к компьютеру через порт USB.
- Никогда не кладите устройство на горячую поверхность (например, на каминную полку) и не размещайте его около источников тепла или открытого огня.
- Не накрывайте ничем сетевой адаптер во избежание перегрева.
- Бритвенный блок – это высокоточное устройство. Не допускайте его повреждения.
- Не используйте агрессивные или абразивные моющие средства.

03. ВАЖНАЯ ИНФОРМАЦИЯ

- Перед первым использованием машинки для стрижки внимательно прочитайте инструкцию по эксплуатации и строго следуйте правилам техники безопасности.
- Машинку для стрижки необходимо использовать в строгом соответствии с настоящей инструкцией. Производитель или продавец не несет ответственности за ущерб, нанесенный вследствие использования устройства ненадлежащим образом.
- Сохраните данную инструкцию для использования в дальнейшем.

04. ПЕРЕД НАЧАЛОМ ИСПОЛЬЗОВАНИЯ

Проверка машинки для стрижки и комплекта поставки

1. Выньте машинку для стрижки из упаковки.
2. Проверьте наличие всех компонентов, входящих в комплект поставки (см. **рис. А**).
3. Проверьте, нет ли на самой машинке для стрижки, ее компонентах или принадлежностях признаков повреждения.
4. Если комплект поставки неполон или на машинке для стрижки, ее компонентах или принадлежностях имеются признаки повреждения, не используйте данное устройство. Обратитесь к продавцу или в ближайший сервисный центр.

05. ЗАРЯДКА



ОПАСНО! Работа с литий-ионными аккумуляторами

Неправильное использование может привести к травме и материальному ущербу.

Опасность пожара и взрыва!



ПРЕДУПРЕЖДЕНИЕ! Материальный ущерб

Обратите внимание, что при длительном неиспользовании аккумуляторов их емкость может уменьшаться по техническим причинам.

Поэтому следует избегать длительного неиспользования аккумуляторов и связанного с этим прерывания регулярных циклов зарядки и разрядки.

- Если во время процесса зарядки возникли неполадки (нагревание устройства, шнура или источника питания, слишком медленная зарядка и тому подобное), прекратите зарядку и обратитесь в ближайший сервисный центр.

ПРИМЕЧАНИЯ.

- Храните устройство при температуре от 5 до 35 °С.
- **Перед первым использованием.** Заряжайте устройство в течение примерно 90 минут исключительно с помощью сетевого адаптера, входящего в комплект поставки.





- **Время зарядки.** При регулярном использовании полная зарядка аккумулятора занимает примерно 90 минут.

Зарядка

1. Подключите разъем USB 11 к гнездовому разъему USB 12, а разъем 5 В 14 к устройству.
2. Включите сетевой адаптер в легкодоступную розетку.
3. Проверьте индикаторные сигналы на машинке для стрижки (см. таблицу).



ВНИМАНИЕ! Всегда обращайте внимание на значения напряжения и тока, указанные на информационной табличке сетевого адаптера. Никогда не используйте внешние источники питания, характеристики которых значительно отличаются от этих данных.



Символ	Значение
 значение в %	Работа от аккумулятора
	Низкий заряд аккумулятора – необходима подзарядка
	Зарядка или работа от сети
	Полная зарядка, устройство подключено к сети
	Включена блокировка для транспортировки

06. БЛОКИРОВКА ДЛЯ ТРАНСПОРТИРОВКИ

Функция блокировки для транспортировки помогает предотвратить случайное включение машинки для стрижки.

ПРИМЕЧАНИЕ. При начале зарядки аккумулятора функция блокировки для транспортировки автоматически отключается.

Включение блокировки для транспортировки

1. Нажмите выключатель питания 4 и удерживайте его нажатым более 5 секунд. Машинка для стрижки выключается, а ее выключатель блокируется. На ЖК-дисплее мигает символ замка .
2. Чтобы проверить, включена ли функция блокировки для транспортировки, можно коротко нажать выключатель питания 4 (менее чем на 5 секунд). Если блокировка для транспортировки включена, на дисплее появится символ замка .
3. Выключатель питания временно не будет работать. Эта функция предотвращает случайное включение устройства и разрядку аккумулятора.

Отключение блокировки для транспортировки

1. Нажмите выключатель питания 4 и удерживайте его нажатым более 5 секунд. Функция блокировки для транспортировки будет отключена, а машинка для стрижки включится.
2. Функция блокировки для транспортировки также отключается при подключении машинки для стрижки к сети.

07. РАБОТА С УСТРОЙСТВОМ

Независимо от состояния зарядки аккумулятора работа устройства от сети возможна только с использованием сетевого адаптера, входящего в комплект поставки.

1. Для работы от сети подключите разъем USB 11 к гнездовому разъему USB 12, а разъем 5 В 14 к устройству.
2. Включите сетевой адаптер в легкодоступную розетку.
3. Нажмите выключатель питания 4, чтобы включить устройство.
4. Нажмите выключатель питания 4, чтобы выключить устройство.

Использование регулируемой насадки-расчески



ВНИМАНИЕ! Перед присоединением регулируемой насадки-расчески необходимо выключить устройство.

- Чтобы присоединить регулируемую насадку-расческу, вставьте ее фиксатор **10** в центральный направляющий паз на устройстве и осторожно надавите. Нажмите кнопку настройки длины стрижки **20** на обратной стороне насадки-расчески и установите требуемую длину стрижки. Выбранное значение длины стрижки отображается на дисплее (см. **рис. В**) **19**.
- Чтобы снять регулируемую насадку-расческу, нажмите кнопку настройки длины стрижки, полностью сдвиньте регулируемую насадку-расческу и снимите ее.

Стрижка с использованием регулируемых насадок-расчесок

- С помощью регулируемых насадок-расчесок можно менять длину стрижки (по 6 значений для каждой насадки). Для регулируемой насадки-расчески **22** можно установить значения длины стрижки 4/7/10/13/16/19 мм, а для насадки-расчески **23** – 21/24/27/30/33/36 мм.

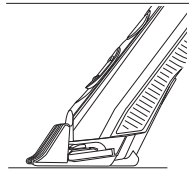

ПРИМЕЧАНИЕ. Указанные значения длины стрижки можно установить только в том случае, когда устройство опирается на поверхность расчески (см. рисунок).

Для точной настройки должно быть выбрано значение 0,8 мм, то есть переключатель должен находиться в верхнем положении.

Стрижка без использования регулируемой насадки-расчески

- Если вы хотите очень коротко подстричь волосы без использования регулируемой насадки-расчески, установите длину стрижки от 0,8 до 2 мм с помощью скользящего переключателя для точной настройки.

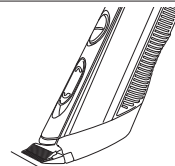

ПРИМЕЧАНИЕ. Указанные значения длины стрижки можно установить только в том случае, когда устройство установлено под относительно большим наклоном и опирается на поверхность режущей кромки (см. рисунок).

Филировка волос с помощью насадки для филировки

- Для филировки (прореживания густоты) волос используйте насадку-расческу с функцией филировки **23**.

ПРИМЕЧАНИЕ. Для филировки волос оставьте без изменения значение точной настройки, равное 2 мм.

- Водите машинкой для стрижки режущей поверхностью по волосам.
- Машинка для стрижки не должна касаться кожи головы.

08. ОЧИСТКА И ОБСЛУЖИВАНИЕ



ОПАСНО!

Перед очисткой устройства выньте штепсель сетевого адаптера из розетки.



ВНИМАНИЕ!

Всегда выключайте устройство перед очисткой.



ПРЕДУПРЕЖДЕНИЕ!

Не используйте агрессивные или абразивные моющие средства.

ПРИМЕЧАНИЕ. Очищайте и смазывайте устройство после каждого использования.

- Снимите регулируемую насадку-расческу. Промойте регулируемую насадку-расческу водой и полностью высушите ее, перед тем как снова присоединить к устройству.
- Протрите корпус устройства влажной тканью.

Очистка и смазка бритвенного блока

1. Снимите бритвенный блок с устройства, нажав на него большим пальцем по направлению от устройства (см. **рис. С**).
2. С помощью кисточки, входящей в комплект поставки, удалите волосы из бритвенного блока.
3. Бритвенный блок можно промывать проточной водой. Дайте ему высохнуть, прежде чем снова присоединять к устройству.
4. Нанесите несколько капель масла на режущую кромку бритвенного блока. При необходимости удалите излишки масла мягкой тканью. Используйте только бескислотное масло, которое применяется, например, в швейных машинах.
5. Аккуратно нажмите на бритвенный блок по направлению к корпусу устройства до щелчка.

09. ХРАНЕНИЕ, ТРАНСПОРТИРОВКА И УТИЛИЗАЦИЯ



ОПАСНО! Отсоединяйте шнур питания от устройства. Не оборачивайте шнур вокруг устройства (опасность повреждения кабеля!).

- Устройство рекомендовано хранить в собранном виде в сухом прохладном месте, изолированном от мест хранения кислот и щелочей, при температуре от 5 до 35 градусов Цельсия и относительной влажности не более 65%.
- Транспортировка изделия допускается только в заводской упаковке, а также в зафиксированном положении.
- Утилизируйте устройство в соответствии и с соблюдением требований законодательства страны, в которой осуществляется реализация.

10. ПОИСК И УСТРАНЕНИЕ НЕИСПРАВНОСТЕЙ



ОПАСНО! Не пытайтесь ремонтировать устройство самостоятельно. При возникновении каких-либо проблем всегда отключайте устройство от сети.

Проблема:	Проверьте следующее:
Устройство не работает	<ul style="list-style-type: none">• Подается ли электропитание во время зарядки?• Не разряжены ли аккумуляторы?• Отключен ли режим блокировки для транспортировки?• Правильно ли подключены все разъемные соединители?
Бритвенный блок не работает надлежащим образом	<ul style="list-style-type: none">• Выполнена ли очистка и смазка бритвенного блока?

Если возникла неисправность, не описанная в выше, обратитесь в ближайший сервисный центр.

11. ТЕХНИЧЕСКИЕ ХАРАКТЕРИСТИКИ

Модель	CRR-622
Сетевой адаптер: Входное напряжение Выходное напряжение Тип защиты Класс защиты Условия использования	100-240 В пер. тока, 50/60 Гц, 0,2 А 5,0 В $\overline{=}$, 1000 мА IP44 II Только для использования в помещении
Машинка для стрижки волос: Входное напряжение Аккумуляторы Время работы Тип защиты	5,0 В $\overline{=}$, 1000 мА 1 литий-ионный 3,7 В (AA) 700 мА·ч около 60 мин. при полной зарядке IPX5

Сделано в Китае.

Информация о назначении изделия: устройство предназначено для стрижки волос.

Специальные условия реализации не установлены.

ВНИМАНИЕ! Вследствие постоянного совершенствования продукции производитель сохраняет за собой право на внесение изменений в конструкцию, комплектацию и технические характеристики.

Изделие предназначено только для бытового применения.

12. ИНФОРМАЦИЯ О СЕРТИФИКАЦИИ



Товар сертифицирован: № TC RU C-CN.AJ15.B.00485. Срок действия: с 28.03.2016г. по 27.03.2018г. включительно.
Орган по сертификации продукции: ЗАО «Спектр-К».

Изменения данных сертификации происходят в срок не чаще 1 раза в 2 года и находят отражение в обновленном сертификате соответствия.

Установленный производителем в соответствии с п.2 ст.5 Закона РФ "О защите прав потребителей" срок службы данного изделия равен 3 годам с даты продажи при

условии, что изделие используется согласно правилам и рекомендациям, изложенным в настоящей инструкции по эксплуатации, и применяемым техническим стандартам.

13. ГАРАНТИЯ

Компания CARRERA несет гарантийные обязательства в течение 12 месяцев с даты продажи данного изделия. Гарантия действительна только в том случае, если гарантийный талон заполнен полностью и заверен печатью фирмы-продавца.

Изделие: _____

Модель: _____

Серийный номер: _____

Дата приобретения: _____

Информация о фирме-продавце: _____

Гарантия не распространяется на:

- элементы и детали, имеющие естественный износ.

Гарантия не распространяется на изделия с повреждениями, вызванными:

- неправильной эксплуатацией, небрежным обращением, нарушением правил хранения;
- неправильным подключением, несоблюдением прилагаемой инструкции по эксплуатации;
- попаданием посторонних предметов внутрь корпуса изделия;
- воздействием высоких и низких внешних температур на нетермостойкие части изделия;
- механическими воздействиями;
- неквалифицированным ремонтом и другим вмешательством, повлекшим изменения в конструкции изделия;
- подключением в сеть с напряжением, отличным от указанного на изделии;
- использованием изделия в промышленных и/или коммерческих целях;

- повреждением электрических шнуров;
- использованием чистящих средств, не предусмотренных данным руководством по эксплуатации;
- обстоятельствами непреодолимой силы (пожар, наводнение, молния).

Замена в изделии неисправных частей (деталей, узлов, сборочных единиц) в период гарантийного срока не ведет к установлению нового гарантийного срока на все изделие, либо на замененные части.

Изделие проверено, укомплектовано, механических повреждений не имеет.

С условиями гарантийного обслуживания согласен.

Подпись покупателя _____

Подпись продавца _____

М. П.

Информация по наименованию и местонахождению организации-изготовителя, а также импортера/организации, уполномоченной на принятие претензий от потребителей на территории Российской Федерации указана на упаковке изделия.

Срок гарантии изделия - 12 месяцев с даты продажи.

Дата изготовления указана (закодирована) на задней панели изделия. Где, 1 и 2-я цифра с начала - неделя изготовления; 3 и 4-ая цифра с начала -год изготовления.

При обнаружении неисправности изделия, не вскрывая его, обратитесь в ближайший авторизованный сервисный центр. Информацию о ближайшем сервисном центре можно получить по телефону:

8-800-100-55-88, ежедневно с 09:00 до 21:00, время московское (звонок по РФ бесплатный)