

Робот-пылесос

Модель: iBotoAqua X310

Руководство пользователя

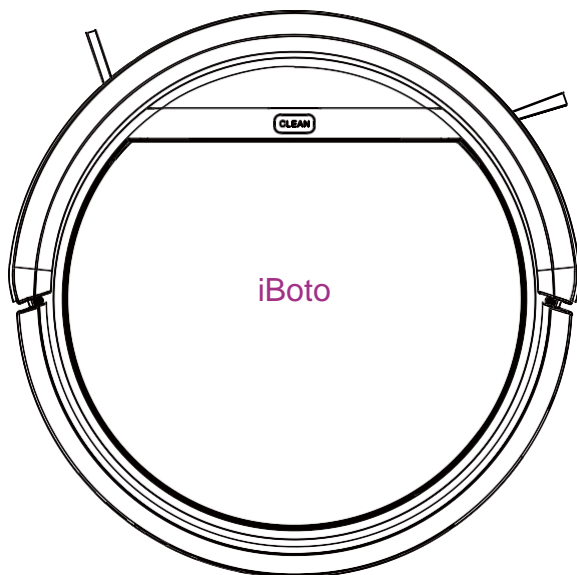

Товар сертифицирован



Содержание

Правила техники безопасности	1
Детали устройства	2
Основной блок и вспомогательные принадлежности	2
Конструкция робота-пылесоса	3
Зарядная база и индикаторная панель	4
Пульт дистанционного управления	5
Эксплуатация	6
Начало работы	6
Пуск/ Пауза/ Спящий режим	7
Уборка по графику	7
Режим уборки	8
Техническое обслуживание	9
Очищение боковых щеток	9
Очищение пылесборника и фильтров	9
Очищение датчиков	9
Выявление и устранение неисправностей	10
Таблица кодов ошибок	10
Технические характеристики	11

Правила техники безопасности

Перед применением данного устройства внимательно ознакомьтесь с приведенными ниже правилами техники безопасности. Необходимо также соблюдать общепринятые меры безопасности.

- Перед применением устройства внимательно прочитайте настоящее руководство
- Сохраните руководство для использования в будущем
- Несоблюдение изложенных в настоящем руководстве правил может стать причиной травмирования людей и повреждения устройства

ПРЕДУПРЕЖДЕНИЕ

1. Разбирать устройство может только сертифицированный специалист. Пользователям запрещается разбирать или ремонтировать устройство.
2. Используйте только оригинальный адаптер питания. Использование неподходящего адаптера может привести к поражению электрическим током или повреждению устройства.
3. Не касайтесь провода питания, вилки и адаптера мокрыми руками.
4. Не допускайте попадания одежды или части тела в колеса устройства.
5. Не допускайте нахождения рядом с устройством сигарет, зажигалок, спичек или огнеопасных материалов.
6. Очищать устройство можно только тогда, когда оно не заряжается.
7. Не сгибайте провод питания слишком сильно и не ставьте на него тяжелые или острые предметы.
8. Устройство предназначено для применения только в помещении. Не используйте его на улице.
9. Не садитесь на устройство и не ставьте на него никакие предметы.
10. Не используйте устройство во влажной среде и на мокрой поверхности.
11. Перед применением устройства уберите все предметы, которые могут быть повреждены (ткани, стекло, осветительные приборы и т.п.), а также предметы, которые могут попасть в щетки или всасывающее отверстие (провода, одежду, бумагу, шторы, драпировки и т.п.).
12. Не оставляйте устройство в местах, где есть риск его падения (на столах, стульях и т.п.).
13. Во время транспортировки и в периоды, когда устройство не эксплуатируется, переключатель питания должен быть выключен.
14. Перед применением проверьте надежность подключения адаптера к розетке. В противном случае аккумуляторная батарея может быть повреждена.
15. Чтобы находящиеся в доме люди случайно не споткнулись об устройство, предупреждайте их, когда его используете.
16. Не используйте устройство, когда пылесборник заполнен.
17. Устройство предназначено для использования при температуре от -10°C до $+50^{\circ}\text{C}$.
18. Не допускайте воздействия на устройство высоких температур.
19. Перед утилизацией устройства из него необходимо извлечь аккумуляторную батарею.
20. При извлечении аккумуляторной батареи устройство должно быть отключено от сети питания.
21. Батарея должна быть утилизирована безопасным образом.
22. Используйте только оригинальную аккумуляторную батарею.

ПРИМЕЧАНИЕ: Данное устройство не предназначено для использования детьми или лицами с ограниченными умственными способностями, а также людьми, не имеющими достаточного опыта и знаний (за исключением случаев, когда такое использование осуществляется под присмотром).

Детали устройства

Основной блок и вспомогательные принадлежности

№	Описание	Кол-во
1	Основной блок	1
2	Зарядная база	1
3	Пульт ДУ (батарея в комплект не входит)	1
4	Адаптер	1
5	Щетка для очистки	1
6	Руководство пользователя	1
7	Дополнительно боковые щетки	2
8	Дополнительно высокоэффективный воздушный фильтр (HEPA)	1
9	Резервуар для воды	1
10	Дополнительно швабра	1

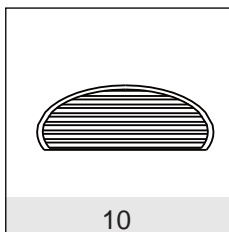
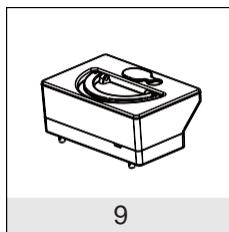
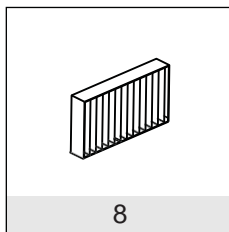
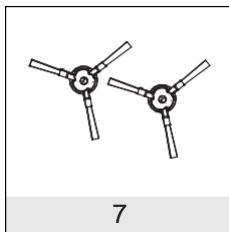
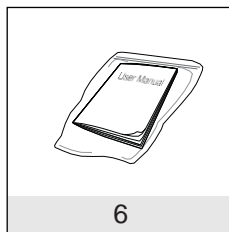
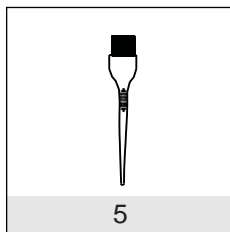
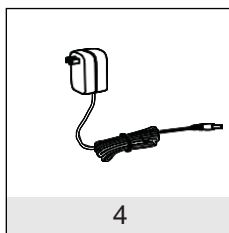
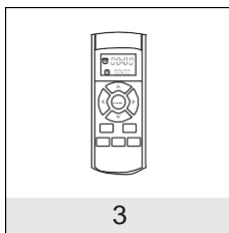
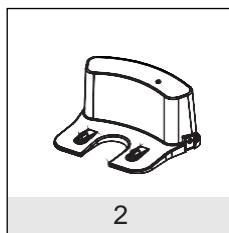
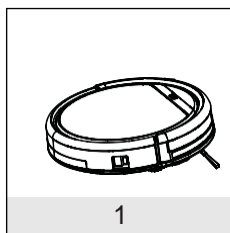

Детали устройства

Конструкция робота-пылесоса

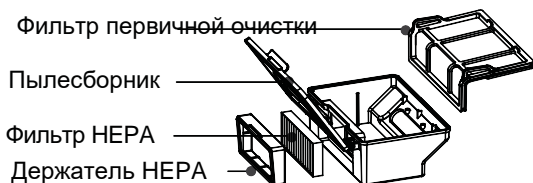
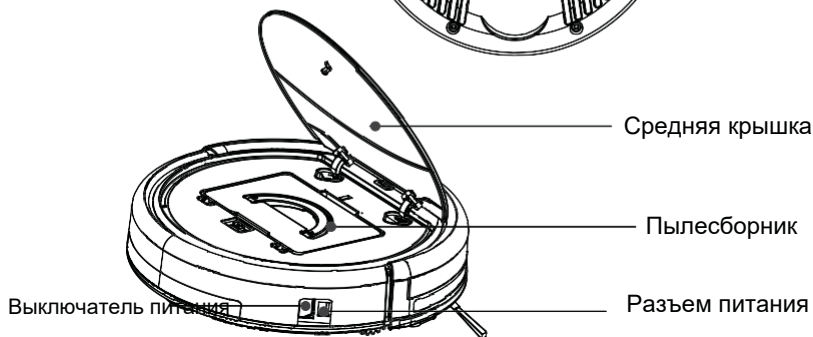
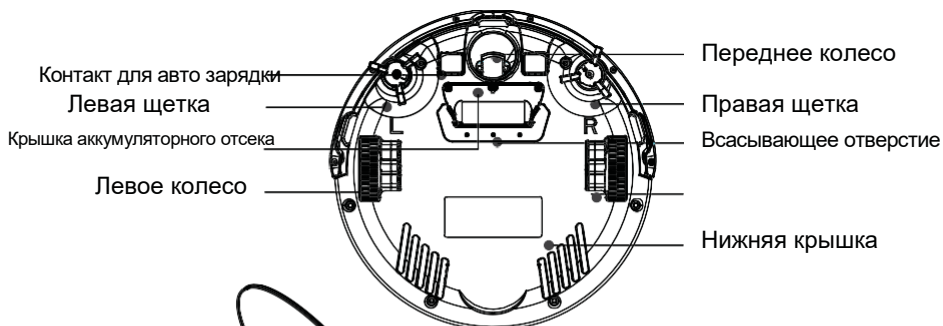
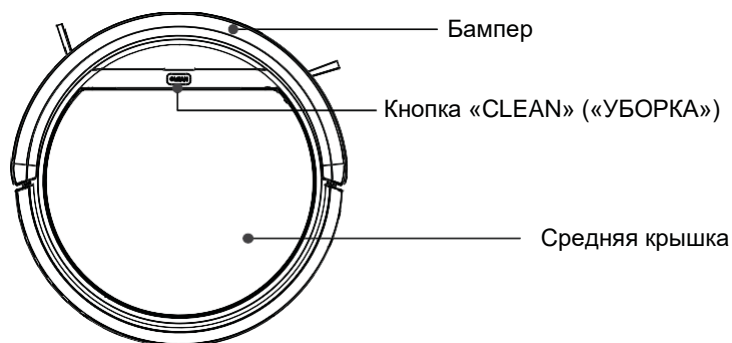

(Пылесборник)

(Резервуар для воды)

Детали устройства

Зарядная база

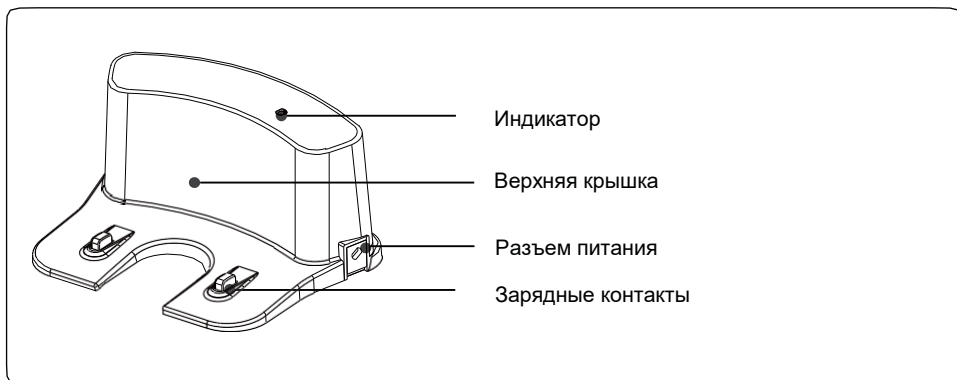

Состояние кнопки «CLEAN»

Состояние робота	Состояние индикатора
Зарядка	Все индикаторы мигают
Зарядка завершена	Все индикаторы горят
В выбранном режиме	Все индикаторы медленно мигают
Ошибка в работе робота	Все индикаторы мигают
Низкий заряд батареи	Средние индикаторы мигают
В режиме «HOME» («ДОМОЙ»)	Средние индикаторы медленно мигают
В режиме уборки	Средние индикаторы горят
В режиме уборки по периметру	Средние индикаторы горят, нижние – мигают
В режиме локальной очистки	Средние индикаторы горят, верхние – мигают

Детали устройства

Пульт дистанционного управления

1. ^{CLEAN} (Уборка)

При нажатии этой кнопки в выбранном режиме робот начнет уборку.

Во время работы устройства нажатие этой кнопки остановит робота.

Нажатие этой кнопки переводит робота из спящего в выбранный режим.

2. Кнопки направления

А. “▲”:

В режиме уборки по графику или в часах нажатие этой кнопки увеличивает число.

Нажатие этой кнопки заставляет робота двигаться вперед в выбранном режиме или остановит его, если он движется вперед.

Б. “▼”:

В режиме уборки по графику или в часах нажатие этой кнопки уменьшает число.

В выбранном режиме нажатие этой кнопки заставляет робота медленно двигаться назад.

В. “◀”:

В режиме уборки по графику или в часах нажатие этой кнопки переводит курсор с минут на часы.

Нажатие этой кнопки заставит робота повернуть налево.

Г. “▶”:

В режиме уборки по графику или в часах нажатие этой кнопки переводит курсор с часов на минуты.

Нажатие этой кнопки заставит робота повернуть направо.

3. Plan (График)

В выбранном режиме нажатие этой кнопки переводит в режим уборки по графику.

В режиме уборки по графику нажатие этой кнопки сохраняет настроенный график.

4. Clock (Часы)

В выбранном режиме нажатие этой кнопки переводит в режим часов.

В режиме часов нажатие этой кнопки сохраняет настройки часов.

5. “🏠” (Дом)

Нажатие этой кнопки возвращает робота на зарядную базу.

6. “📏” Edge (Периметр)

Нажатие этой кнопки заставляет робота производить уборку вдоль стены.

7. “🌀” (Режим локальной очистки)

При нажатии этой кнопки робот начнет локальную очистку.

8. Показывает время уборки по графику.

9. Показывает время на часах.

Примечание:

1. Установите в пульт ДУ две батарейки типа ААА.

2. Если пульт ДУ не используется в течение длительного времени, извлеките батарейки.

Эксплуатация устройства

1. Начало работы

1>. Установите зарядную базу, вставьте адаптер питания в розетку, индикатор на зарядной базе начнет мигать.

Примечание: Установите зарядную базу у стены и удалите все предметы на расстоянии около 1м. справа и слева и 2м впереди.

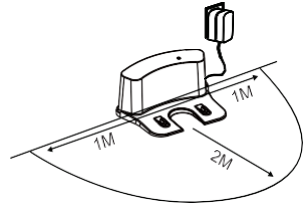

2>. Включите переключатель питания рядом с разъемом питания, **Индикаторная панель начнет мигать.** 1>

(Если робот не получает никакой команды, через 15 секунд он переходит в спящий режим.)

Примечание: А. Переключатель питания должен быть включен. В противном случае робот не будет работать.

Б. При выключении переключателя питания все настройки уборки по графику сбрасываются.

Внимание! Перед зарядкой робота убедитесь, что переключатель питания включен, иначе робот не будет заряжаться.

3>. Для зарядки робота выполните следующие действия:

А. Вставьте вилку в розетку;

Б. Нажмите кнопку «HOME» («ДОМОЙ»), чтобы робот вернулся на зарядную базу для зарядки.

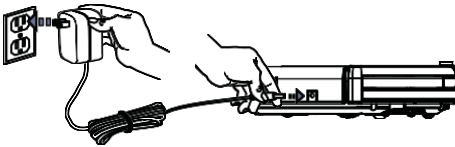

А

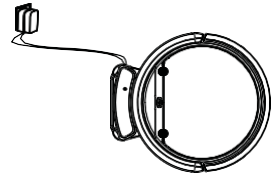

В

Чтобы продлить срок службы аккумуляторной батареи:

А. Перед первым применением заряжайте робота на протяжении ночи. Когда зарядка завершена, индикаторная панель горит зеленым.

Б. В нормальных условиях всегда держите робота на зарядной базе, а базу – подключенной к сети питания.

В. Если робот не используется на протяжении длительного времени, выключите переключатель питания, полностью зарядите робота и храните его в прохладном сухом месте.

4>. Автоматическая зарядка

Когда батарея разряжается, робот автоматически возвращается на базу для зарядки.

Эксплуатация устройства

2. Пуск/ Пауза/ Спящий режим

Спящий режим: Робот не работает, индикаторы рядом с кнопкой «CLEAN» не горят, а переключатель питания включен;

Выбранный режим: Робот не работает, индикаторы рядом с кнопкой «CLEAN» мигают;

Режим уборки: Робот работает, индикаторы рядом с кнопкой «CLEAN» горят.

1>. Пуск

А. Убедитесь, что переключатель питания включен;

Б. Чтобы начать уборку, нажмите кнопку «CLEAN» на основном блоке или на пульте ДУ.

Примечание: Если робот находится в спящем режиме, нажмите кнопку «CLEAN», чтобы вывести его из спящего режима. Затем нажмите кнопку «CLEAN» еще раз, и робот начнет уборку.

2>. Пауза

Чтобы перевести робота из режима уборки в выбранный режим, нажмите кнопку «CLEAN» на основном блоке или на пульте ДУ.

Примечание: Когда робот находится в режиме паузы, чтобы возобновить уборку, нажмите «CLEAN».

3>. Спящий режим

Чтобы перевести робота из спящего режима в выбранный режим:

А. Нажмите кнопку «CLEAN» на основном блоке и удерживайте ее в течение 3 секунд.

Б. Если робот не получает никакой команды в течение 15 секунд, он автоматически переходит в спящий режим.

3. Уборка по графику

Вы можете настроить робота таким образом, чтобы он начинал уборку в определенное время.

Примечание: После замены батареек пульта ДУ не забудьте настроить часы и установить время уборки.

Когда время на часах установлено, настройка времени для уборки по графику заставит робота работать в указанное время.

Установка времени на часах

1. Направьте пульт ДУ на робота (переключатель питания должен быть включен).

2. Нажмите кнопку «CLOCK» («ЧАСЫ»), а затем с помощью кнопок направления установите точное время.

3. Нажмите кнопку «CLOCK», чтобы сохранить настройки.

Настройка графика уборки

Робот будет всегда работать в установленное время, если переключатель питания робота не будет выключен.

1. Направьте пульт ДУ на робота.

2. Нажмите кнопку «PLAN», а затем с помощью кнопок направления установите время уборки.

3. Нажмите кнопку «PLAN» еще раз, чтобы сохранить настройки. Чтобы отменить, установите значение «00:00».

* При установке времени на часах или времени уборки завершение операции сопровождается звуковым сигналом подтверждения. Если робот не подает звуковой сигнал, это означает, что при настройке произошел сбой.

Эксплуатация устройства

4. Режим уборки

1>. Автоматическая уборка

Робот будет убирать помещение автоматически, приспосабливаясь к обстановке.

Примечание:

Чтобы начать уборку в автоматическом режиме, нажмите кнопку «CLEAN» на роботе или на пульте ДУ.

2>. Локальная очистка

Чтобы начать локальную очистку, установите робота около загрязненного места и нажмите кнопку «SPOT» на пульте ДУ.

Примечание:

После того, как загрязненное место будет очищено, локальная уборка будет автоматически прекращена, и робот перейдет в выбранный режим.

3>. Уборка по периметру

Чтобы начать уборку по периметру, установите робота у препятствия (стены) и нажмите кнопку «EDGE» на пульте ДУ.

Примечание:

Когда робот не находит препятствия (стены), уборка по периметру автоматически прекращается. Чтобы остановить уборку по периметру, можно также нажать кнопку «CLEAN».

Техническое обслуживание устройства

1. Очищение боковых щеток

Если боковые щетки загрязнились, их необходимо очистить, а если они повреждены – заменить.

Примечание: Перед установкой боковых щеток на место, проверьте совпадение маркировки «L» (левая) и «R» (правая) на боковых щетках и в нижней части робота.

2. Очищение пылесборника и фильтра

После каждого применения опорожняйте и очищайте пылесборник. Ниже показан порядок действий.

Примечание:

Вытащив пылесборник, проверьте, не застряли ли во всасывающем отверстии посторонние предметы, и очистите его. Через каждые 15-30 дней применения очищайте высокоэффективный воздушный фильтр (HEPA). Меняйте его не реже одного раза в полгода.

Когда фильтр первичной очистки и фильтр HEPA высохнут, установите их на место.

Пылесборники фильтры (включая фильтр HEPA и фильтр первичной очистки) при необходимости могут быть заменены.

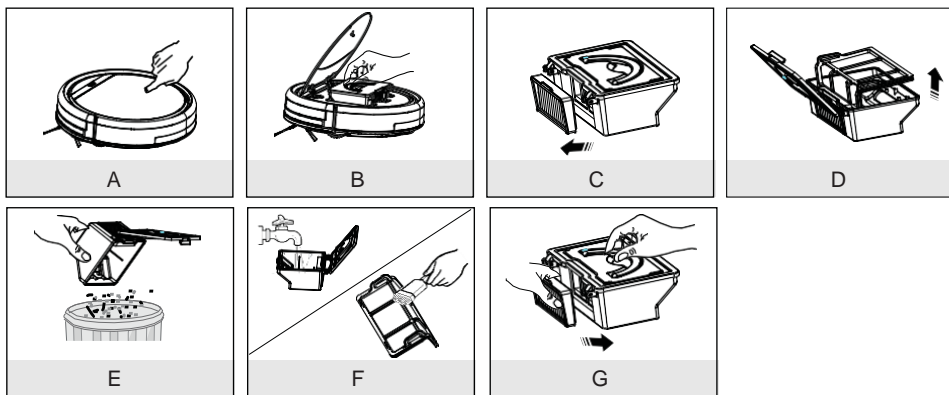

3. Очищение датчиков перепада высоты и контактов для зарядки

Осторожно очистите окошко датчика и контакты для автоматической зарядки мягкой сухой тканью.

Примечание:

Контакты для зарядки на зарядной базе также необходимо очищать, если они загрязнены.

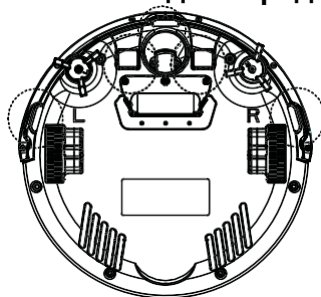
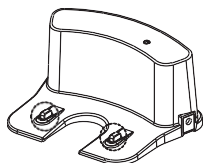

Выявление и устранение неисправностей

1. Таблица ошибок

При возникновении ошибок робот сообщает о них, подавая сигнал

- Короткий сигнал

№	Сигнал	Причина	Решение
01	•	Не работают колеса	Проверить колеса
02	• •	Неисправность датчика перепада высоты или датчика бампера	Очистите датчик перепада высоты и слегка потрясите бампер, убедитесь в отсутствии посторонних предметов
03	• • •	Основной блок заклинило	Сдвиньте основной блок с места и запустите его еще раз

Примечание: Если предложенные решения не дали результата, выполните следующие действия:

1. Перезапустите робота, включив переключатель питания повторно;
2. Если перезагрузка не помогает, передайте робота продавцу для ремонта.

Айбото Аква Х310

Импортер: ООО "АЙБОТО", 111020 г. Москва, ул. Боровая, д.7, стр.10, пом.12,
+7 495 648-54-88, <http://iboto.ru/>; e-mail: info@iboto.ru

Изготовлено: ILIVE Innovation Limited, комната 2302, дом 9, улица Чонг Юип, Кван Тонг, Коулун, Гонконг, 02/2016



Технические характеристики

Классификация	Параметр	Значение
Конструкционные характеристики	Диаметр	300мм
	Высота	75мм
	Вес	1,9кг
Электрические характеристики	Напряжение	11,1В
	Характеристики батареи	Литий-ионная, 2600мАч
Эксплуатационные характеристики	Емкость пылесборника	0,3 л
	Тип зарядки	Автоматическая зарядка/ Ручная зарядка
	Режим уборки	Автоматическая, локальная, по периметру, ежедневная по графику
	Длительность зарядки	200-300мин
	Длительность уборки	90-110мин
Тип кнопок на основном блоке		Сенсорные

Примечание: Температура хранения данного устройства от -20°C до +60°C.



Гарантийный талон №

Настоящая гарантия действительна при заполнении продавцом всех полей таблицы и наличии подписи покупателя

Модель №:	Дата приобретения:
Серийный номер:	Ф.И.О. и подпись покупателя: С условием гарантии ознакомлен: _____
Название, телефон и юридический адрес продающей организации:	Подпись продавца:

Обязанности по настоящей гарантии исполняются на территории РФ Авторизованными Сервисными центрами iBoto.

Организация, уполномоченная на принятие претензий, удовлетворение требований потребителей и организацию сервисного и технического обслуживания на территории РФ:
ООО "Айбото",

Информация о сервисном обслуживании в СНГ и Авторизованных Сервисных центрах iBoto доступна по телефону +7 499 347-20-53 и на сайте www.iboto.ru

Сервисный центр ООО "Вирта Центр"

Москва

Адрес: Вернадского просп., 10 9

Тел.: +7 (495) 434-33-33

Условия гарантии

Настоящая гарантия выдается изготовителем в дополнение к конституционным и иным правам потребителей и ни в коем случае не ограничивает их.

Гарантия действует в случае, если товар будет признан неисправным в связи с материалами или сборкой при соблюдении следующих условий:

1. Гарантия распространяется на товар, предназначенный для использования на территории РФ. Товар должен быть использован в строгом соответствии с инструкцией по эксплуатации, техническими стандартами и/или требованиями безопасности.

Список моделей, предназначенных для использования на территории РФ, размещен на сайте www.iboto.ru

2. Настоящая гарантия не действительна в случаях, когда повреждение или неисправность вызваны пожаром, молнией или другими природными явлениями; попаданием жидкостей внутрь изделия; механическим повреждением; неправильным использованием, в том числе и подключением к источникам питания, отличным от упомянутых в инструкции по эксплуатации; колебанием напряжения, использованием повышенного или неправильного питания или входного напряжения; износом; халатным отношением, включая попадание в изделие посторонних предметов и насекомых; ремонтом или наладкой, если они произведены лицом, которое не имеет сертификата на оказание таких услуг, а также инсталляцией, адаптацией, модификацией или эксплуатацией с нарушением технических условий и/или требований безопасности, указанных в инструкции по эксплуатации товара.

3. В том случае, если в течение гарантийного срока часть или части товара были заменены частью или частями, которые не были поставлены или санкционированы изготовителем, а также были неудовлетворительного качества и не подходили для товара, то потребитель теряет все и любые права настоящей гарантии, включая право на возмещение.

4. Действие настоящей гарантии не распространяется на программное обеспечение, детали отделки и корпуса, лампы, батареи и аккумуляторы и соединительные кабели, защитные экраны, накопители мусора, сетки, фильтры, щетки, картриджи и прочие детали, обладающие ограниченным сроком использования.

Номер гарантийного ремонта	Дата поступления аппарата в ремонт	Дата выдачи аппарата	Описание ремонта	Список замененных деталей	Название и печать сервисного центра	Ф.И.О. мастера, выполнившего ремонт

Данная таблица заполняется представителем Сервисного центра, проводящего гарантийный ремонт изделия. После проведения гарантийного ремонта данный талон должен быть возвращен Владельцу.

Сроки гарантии

Компания iVoto предоставляет на весь спектр продукции, поставляемой в РФ, гарантию производителя сроком в 1 (один) год с даты приобретения.

Установка и подключение техники iVoto

Для установки технически сложных товаров, вы можете воспользоваться платными услугами специалистов служб доставки и Сервисных Центров, которые проведут все необходимые работы для использования техники в соответствии с нормами, установленными Производителем.

