

РУКОВОДСТВО  
ПОЛЬЗОВАТЕЛЯ

# СТИРАЛЬНАЯ МАШИНА



Перед установкой машины внимательно ознакомьтесь с настоящим руководством. Это необходимо для правильной и безопасной установки изделия. После установки храните инструкцию рядом с изделием для обращения к документации по мере необходимости.

RU RUSSIAN

F4J7JS(P)(0~9)W/S F4J8JS(P)(0~9)W/S F4J9JS(P)(0~9)W/S/B/T



MFL69823174  
Rev.00\_072717

[www.lg.com](http://www.lg.com)

Copyright © 2017 LG Electronics Inc. Все права защищены.

# СОДЕРЖАНИЕ

В данном руководстве могут встречаться изображения или материалы, не относящиеся к купленной вами модели. Производитель может вносить изменения в содержание руководства.

<b>ТЕХНИКА БЕЗОПАСНОСТИ</b> .....	<b>3</b>
Важные указания по технике безопасности.....	3
Утилизация старого оборудования.....	8
<b>РУКОВОДСТВО</b> .....	<b>9</b>
Компоненты.....	9
Аксессуары.....	9
Технические характеристики.....	10
Требования к месту установки.....	11
Распаковка и снятие транспортировочных болтов.....	12
Использование противоскользящих листов (опционально).....	13
Деревянные полы (перекрытия без промежуточных опор).....	13
Выравнивание устройства.....	14
Подключение шланга подачи воды.....	14
Установка сливного шланга.....	17
<b>ЭКСПЛУАТАЦИЯ</b> .....	<b>18</b>
Использование стиральной машины.....	18
Сортировка белья.....	19
Добавление моющих средств.....	20
Панель управления.....	23
Таблица программ.....	24
Программирование дополнительных функций.....	29
<b>ИНТЕЛЛЕКТУАЛЬНЫЕ ФУНКЦИИ</b> .....	<b>32</b>
Использование приложения Smart ThinQ.....	32
Использование функции Smart Diagnosis™.....	34
<b>ТЕХНИЧЕСКОЕ ОБСЛУЖИВАНИЕ</b> .....	<b>35</b>
Очистка стиральной машины.....	35
Очистка впускного фильтра подачи воды.....	35
Очистка фильтра сливного насоса.....	36
Очистка раздаточного лотка.....	37
Очистка барабана (опция).....	37
Предупреждение о замерзании воды в системах машины.....	38
<b>ПОИСК И УСТРАНЕНИЕ НЕИСПРАВНОСТЕЙ</b> .....	<b>40</b>
Диагностика неисправностей.....	40
Сообщения об ошибке.....	43
<b>ГАРАНТИЯ</b> .....	<b>45</b>

Следующие рекомендации по технике безопасности призваны предотвратить непредвиденные риски и ущерб, вызванный небезопасной либо неверной эксплуатацией изделия. Рекомендации делятся на две категории: **ОСТОРОЖНО** и **ВНИМАНИЕ** (см. ниже).

 **Этим символом помечены действия, связанные с повышенной опасностью. Внимательно прочтите соответствующий текст и следуйте инструкциям, чтобы избежать риска.**

 **ОСТОРОЖНО!**

Означает, что несоблюдение инструкций может привести к серьезной травме или смерти.

 **ВНИМАНИЕ!**

Означает, что несоблюдение инструкций может привести к легкой травме или к поломке изделия.

## Важные указания по технике безопасности

 **ОСТОРОЖНО!**

Чтобы снизить опасность пожара, удара током или получения травм при использовании изделия, необходимо принять следующие основные меры предосторожности.

### Дети в доме

Изделие не предназначено для использования лицами (включая детей) со сниженными физическими или умственными способностями, болезнями органов чувств, недостаточным опытом и знаниями. Указанные категории должны использовать изделие после обучения и под присмотром лица, ответственного за их безопасность. Не позволяйте детям играть с изделием.

## **Информация для потребителей, проживающих в странах Европы**

Изделие разрешается использовать детям в возрасте от 8 лет и лицам со сниженными физическими или умственными способностями, болезнями органов чувств, недостаточным опытом и знаниями под присмотром или при условии их обучения безопасному использованию изделия и при условии, что они осознают имеющиеся опасности. Дети не должны играть с изделием. Без присмотра взрослых дети не должны проводить очистку и обслуживание изделия.

Детей до 3 лет не следует допускать к изделию без постоянного присмотра.

### **Установка**

- Категорически запрещается использовать поврежденное, неисправное, частично разобранное изделие, с отсутствующими или сломанными деталями (включая поврежденный кабель питания или вилку).
- Для безопасной транспортировки данного устройства требуются два человека или более.
- Не устанавливайте устройство в местах с высокой влажностью или большим количеством пыли. Не устанавливайте и не храните устройство вне помещений или в местах, подверженных прямому воздействию погодных условий (прямой солнечный свет, ветер, дождь или температура ниже нуля градусов).
- Затяните сливной шланг, чтобы он не соскочил. Утечка воды может привести к удару током.
- В случае повреждения кабеля питания или ослабления гнезда розетки не используйте кабель питания и свяжитесь с авторизованным сервисным центром.
- Не подключайте стиральную машину через многоместную розетку, удлинительный кабель или адаптер.

- Данная машина не должна устанавливаться за запираемой дверью, сдвижной дверью или дверью с петлями на стороне, противоположной петлям дверцы этой машины. Это гарантирует полное открытие дверцы машины.
- Устройство необходимо заземлить. В случае выхода изделия из строя заземление снизит риск удара током: оно служит линией минимального сопротивления для отвода тока.
- Изделие снабжено шнуром электропитания с жилой заземления оборудования и вилкой с заземляющим контактом. Вилку следует подключать к правильно установленной и заземленной согласно местным нормам и правилам розетке.
- Неправильное подключение проводника заземления создает опасность удара током. При возникновении сомнений относительно надежности заземления машины проконсультируйтесь с квалифицированным электриком или мастером по техническому обслуживанию.
- Не изменяйте конструкцию вилки электропитания, поставляемой вместе с данной машиной. Если она не подходит к розетке, вызовите квалифицированного электрика для установки нужной розетки.

## **Эксплуатация**

- Не предпринимайте попыток по отсоединению каких-либо панелей или разборке машины. Не используйте острые предметы для управления машиной через панель управления.
- Запрещается выполнять ремонт или замену любых деталей данной машины. Все работы по ремонту и обслуживанию должны выполняться квалифицированным мастером по техническому обслуживанию, если иное не указано в данном руководстве пользователя. Используйте только разрешенные запчасти завода-изготовителя.

- Не помещайте животных внутрь изделия.
- Следите за тем, чтобы под изделием и вокруг него не было горючих материалов, например пуха, бумаги, тряпок, химикатов и т. д.
- Не оставляйте дверцу машины открытой. Дети могут повиснуть на ней или залезть внутрь, что приведет к получению травм или повреждению машины.
- Используйте только новый шланг или комплект шлангов, входящие в комплект поставки. Использование старых шлангов может привести к утечкам воды с последующим повреждением имущества.
- Не кладите внутрь, не стирайте и не сушите вещи, очищенные, смоченные, замоченные или забрызганные горючими либо взрывоопасными веществами (например, воском, очистителем воска, маслом, краской, бензином, обезжиривателями, растворителями для химчистки, керосином, газOLIном, пятновыводителями, скипидаром, растительным маслом, кулинарным жиром, ацетоном, спиртом и т. д.). Несоблюдение данного требования может привести к пожару или взрыву.
- Категорически запрещается прикасаться ко внутренним частям работающей машины. Дождитесь полной остановки барабана.
- Если устройство залило водой, отсоедините вилку электропитания и свяжитесь с центром поддержки клиентов компании LG Electronics.
- Не нажимайте на открытую дверцу машины слишком сильно.
- Не касайтесь дверцы при выполнении программы с высокой температурой.
- Не используйте вблизи машины горючий газ или легковоспламеняющиеся вещества (бензол, бензин, растворитель, нефть, спирт и прочие).
- Если в холодное время года сливной либо впускной шланг замерзнут, то перед использованием необходимо дать им оттаять.
- Храните моющие средства, кондиционеры для белья и отбеливатели в недоступном для детей месте.

- Не прикасайтесь к вилке электропитания или кнопкам управления устройством мокрыми руками.
- Не перегибайте шнур питания слишком сильно и не помещайте на него тяжелые предметы.
- Данная машина предназначена для стирки одежды или постельного белья. Запрещается стирка любых других предметов, включая ковры, половики, обувь или коврики для домашних животных.
- Данная машина предназначена для бытового использования и не должна использоваться в транспортных средствах.
- Если выявлена утечка газа (изобутан, пропан, природный газ и т. п.), не касайтесь машины или вилки электропитания и немедленно проветрите помещение.

## **Обслуживание**

- После полного удаления влаги и пыли аккуратно вставьте вилку электропитания в розетку.
- Перед чисткой машины отсоедините ее от сети электропитания. Установка органа управления в положение «ВЫКЛ.» или в режим ожидания не отсоединяет эту машину от сети электропитания.
- При очистке не распыляйте воду на наружную или внутреннюю поверхность устройства.
- Никогда не отключайте вилку электропитания из розетки, потянув за кабель питания. Обязательно надежно удерживайте вилку в руках и извлекайте ее из розетки, не допуская перекосов.

## **Утилизация**

- Перед утилизацией машину нужно отключить от розетки. Обрежьте кабель сразу за машиной, чтобы предотвратить ее дальнейшее использование.
- Утилизируйте упаковочные материалы (например, пластиковые пакеты и пенопласт) в местах, недоступных для детей. Упаковочные материалы могут стать причиной удушья.
- Перед утилизацией этой машины снимите ее дверцу, чтобы дети или небольшие животные не оказались заперты внутри.

## Утилизация старого оборудования



- Этот перечеркнутый символ мусорной корзины указывает на то, что отработанные электрические и электронные изделия (WEEE) следует утилизировать отдельно от бытовых отходов.
- Старые электрические изделия могут содержать опасные вещества, поэтому правильная утилизация старого оборудования поможет предотвратить возможные негативные последствия для окружающей среды и здоровья человека. Старое оборудование может содержать детали, которые могут быть повторно использованы для ремонта других изделий, а также другие ценные материалы, которые можно переработать, чтобы сохранить ограниченные ресурсы.
- Вы можете отнести свой прибор в магазин, где он был приобретен, либо связаться с органами местного самоуправления для получения подробных сведений о ближайшем пункте приема отходов электрического и электронного оборудования (WEEE). Для получения самой свежей информации относительно вашей страны обращайтесь по адресу: [www.lg.com/global/recycling](http://www.lg.com/global/recycling)



## Компоненты

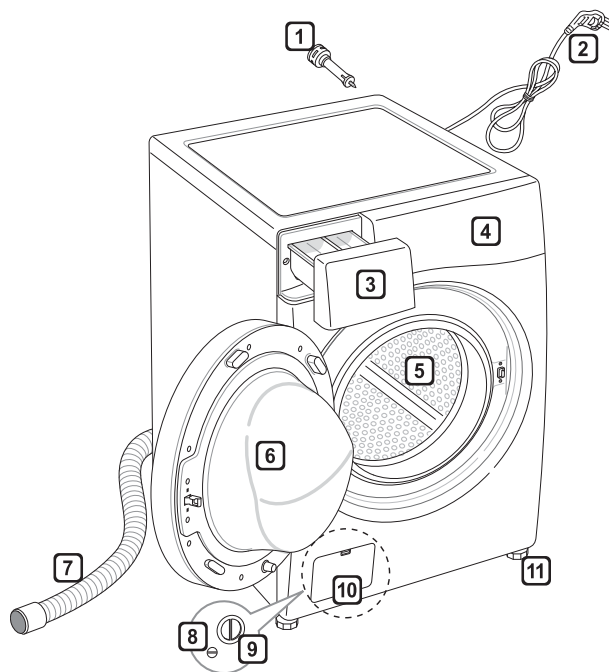

- 1** Транспортировочные болты
- 2** Штекер питания
- 3** Выдвижной отсек
- 4** Панель управления
- 5** Барабан
- 6** Дверца
- 7** Сливной шланг
- 8** Сливная пробка
- 9** Фильтр сливного насоса
- 10** Крышка (расположение может быть различно в зависимости от модели)
- 11** Регулируемые ножки

## Аксессуары

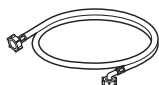

Шланг подачи холодной воды (1 шт.) (Опция: шланг для горячей воды (1 шт.))



Ключ



Заглушки отверстий для транспортировочных болтов (опция)



Противоскользящие листы (2 шт.) (опционально)

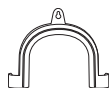

Полукруглый кронштейн для крепления сливного шланга (опция)



Стяжка (опционально)

## Технические характеристики

Модель	F4J*JS(P)(0~9)*
Загрузка	10.5 кг
Источник питания	220–240 В~, 50 Гц
Габаритные размеры	600 (Ш)×610 (Г)×850 мм (В)
Вес машины	68 kg
Допустимое давление воды	0,1–1,0 МПа (1,0–10,0 кгс/см <sup>2</sup> )

- Внешний вид и технические характеристики могут изменяться без предупреждения с целью улучшения качества изделия.
- Для подключения подачи воды не требуется дополнительная защита от противотока воды.

## Требования к месту установки

### Расположение

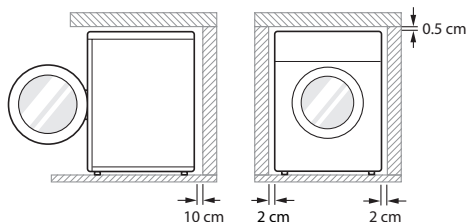

**Ровный пол** : допустимый уклон пола под всей занимаемой машиной площадью не должен превышать  $1^\circ$ .

**Электрическая розетка** : должна находиться с любой стороны машины на расстоянии не более 1 м.

- Не подключайте к одной розетке несколько устройств.

**Дополнительный зазор** : 10 см от стенки с правой и левой стороны, 2 см от стенки сзади

- Запрещается укладывать белье на верх сушильной машины и хранить его там. Возможно повреждение краски или элементов управления.

### **⚠ ОСТОРОЖНО!**

- Вилку следует подключать к правильно установленной и заземленной согласно местным нормам и правилам розетке.

### Размещение

- Установите машину на ровный прочный пол.
- Убедитесь, что коврики и другие покрытия не мешают циркуляции воздуха вокруг машины.
- Ни в коем случае не пытайтесь компенсировать неровности пола уложенными под машину досками, картоном и т. д.

- Если стиральную машину нельзя установить на достаточном расстоянии от газовой или угольной плиты, между двумя устройствами нужно проложить изоляцию (85×60 см), покрытую алюминиевой фольгой.
- Не устанавливайте стиральную машину в помещениях, где температура может опускаться ниже нуля. Замерзшие шланги могут разорваться под давлением льда. При температуре ниже точки заморозания возможно повреждение электронного блока управления.
- Устанавливайте машину так, чтобы обеспечить легкий доступ мастера по ремонту в случае поломки.
- Установив машину, отрегулируйте все четыре ножки с помощью прилагаемого ключа для транспортировочных болтов, чтобы обеспечить устойчивое положение машины, а также зазор примерно 5 мм между ее верхней частью и нижней стороной столешницы любого вида.
- Если машина доставляется зимой при температуре ниже нуля, перед вводом в эксплуатацию оставьте ее на несколько часов при комнатной температуре.

### **⚠ ОСТОРОЖНО!**

- Оборудование не предназначено для использования на морских судах или на транспортных средствах, например фургонах, самолетах и т. д.

### Подключение к электросети

- Не используйте удлинитель или тройник.
- После использования обязательно отключите машину от розетки и перекройте подачу воды.
- Подключите машину к розетке, имеющей контакт заземления согласно действующим правилам установки электрооборудования.
- Машину нужно установить так, чтобы обеспечить удобный доступ к вилке.
- К ремонту машины допускается только квалифицированный персонал. Ремонт, выполненный неопытными лицами, может привести к травме или серьезной неполадке. Обратитесь в местный сервис-центр.

## Распаковка и снятие транспортировочных болтов

- 1 Снимите устройство с пенопластовой подложки.
  - Сняв картон и упаковочные материалы, снимите устройство с пенопластовой подложки. Убедитесь в том, что опора барабана отделилась вместе с подложкой и не прилипла к нижней части устройства.
  - Если потребуется положить устройство, чтобы снять картонную подложку, обязательно обеспечьте защиту соответствующей боковой стенки и аккуратно положите устройство на бок. НЕ кладите устройство на переднюю или заднюю панель.

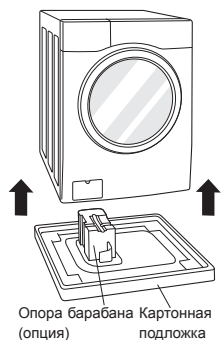

- 2 Снимите болтовые соединения.
  - Начиная с двух нижних болтов, полностью ослабьте все транспортировочные болты с помощью ключа (прилагается), повернув их против часовой стрелки. Слегка покачайте болты из стороны в сторону и извлеките их.

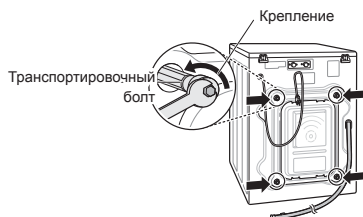

- 3 Установите в отверстия заглушки.
  - Найдите крышки отверстий, включенные в состав комплекта аксессуаров или прикрепленные к задней части.

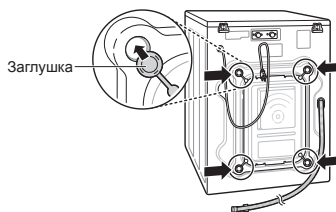

### ПРИМЕЧАНИЕ

- Сохраните болтовые соединения для использования в будущем. Во избежание повреждения внутренних компонентов НЕ перевозите стиральную машину, не установив транспортировочные болты повторно.
- Неснятые транспортировочные болты и фиксаторы могут стать причиной сильной вибрации и шума, что в свою очередь может привести к неустраняемому повреждению стиральной машины. Шнур прикреплен к задней панели машины транспортировочным болтом, чтобы предотвратить включение прибора в розетку до удаления болтов.

## Использование противоскользящих листов (опционально)

Установка устройства на скользкой поверхности может привести к избыточной вибрации. При неудачном выравнивании может возникнуть шум и вибрация. В этом случае установите под регулировочные ножки противоскользящие листы и отрегулируйте уровень.

- 1 Вымойте пол перед установкой противоскользящих листов.
  - Удалите посторонние предметы и влагу сухой тряпкой. Если останется влага, противоскользящие листы могут скользить по полу.
- 2 После установки устройства в предусмотренное место отрегулируйте его уровень.
- 3 Положите противоскользящие листы клейкой стороной на пол.

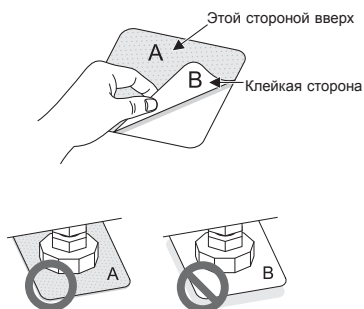

- 4 Убедитесь, что машина установлена ровно.
  - Слегка толкните или покачайте верхние края машины, чтобы убедиться, что она не качается. Если машина качается, выполните ее выравнивание повторно.

### ПРИМЕЧАНИЕ

- Противоскользящие листы можно приобрести в сервис-центре LG.

## Деревянные полы (перекрытия без промежуточных опор)

- Деревянные полы особенно сильно подвержены вибрации.
- Во избежание вибрации мы рекомендуем надеть на каждую ножку машины резиновый колпачок толщиной не менее 15 мм и закрепить их винтами как минимум к двум напольным балкам.



- Если возможно, установите машину в одном из углов комнаты с наиболее устойчивым полом.
- Установите резиновые колпачки, чтобы снизить вибрацию.

### ПРИМЕЧАНИЕ

- Правильное размещение и выравнивание стиральной машины гарантирует длительную, стабильную и надежную работу.
- Стиральная машина должна стоять абсолютно горизонтально и устойчиво.
- Она не должна качаться из стороны в сторону под нагрузкой.
- Установочная поверхность должна быть чистой, без воска для полировки и других смазывающих покрытий.
- Не допускайте попадания влаги на ножки стиральной машины. В противном случае может возникнуть вибрация или шум.
- Резиновые колпачки (номер детали 4620ER4002B) можно приобрести в сервисном центре LG.

## Выравнивание устройства

Если пол неровный, поверните регулируемые ножки в нужное положение (не ставьте под них деревянные бруски и прочие приспособления). Убедитесь, что все четыре ножки устойчиво опираются на пол, а затем убедитесь, что машина идеально выровнена (с помощью строительного уровня).

- Когда стиральная машина будет стоять ровно, затяните стопорные гайки по направлению к основанию машины. Все гайки должны быть затянуты.

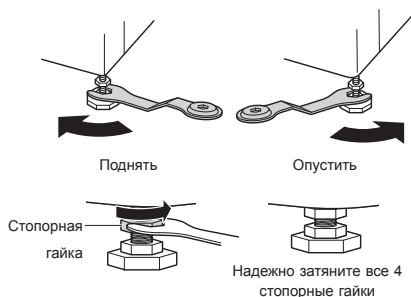

### Проверка устойчивости по диагонали

- При нажатии на края верхней панели по диагонали машина вообще не должна перемещаться вверх или вниз (необходимо проверить обе диагонали). Если при таком нажатии машина качается, отрегулируйте ножки повторно.

### ПРИМЕЧАНИЕ

- Деревянные полы или перекрытия без промежуточных опор способствуют избыточной вибрации и нарушению равновесия машины.
- Если стиральная машина установлена на приподнятую платформу, ее необходимо надежно закрепить, чтобы устранить риск падения.

## Подключение шланга подачи воды

- Давление подачи воды должно находиться в пределах от 0,1 до 1,0 МПа (1,0–10,0 кгс/см<sup>2</sup>).
- При подключении шланга подачи воды к клапану не допускайте срыва или перекоса резьбы.
- Если давление подачи воды превышает 1,0 МПа, необходимо установить устройство для снижения давления подачи.
- Периодически проверяйте состояние шланга, при необходимости замените его.

### Проверка резинового уплотнения на шланге подачи воды

К шлангам подачи воды прилагаются два резиновых уплотнения. Они предназначены для предотвращения утечек воды. Убедитесь, что соединение с кранами достаточно герметичное.

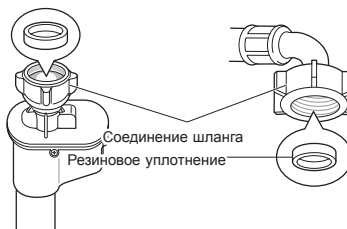
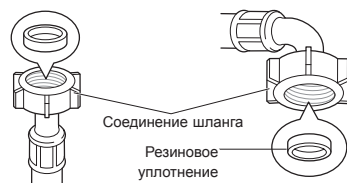

## Подключение шланга к водопроводному крану

### Подключение навинчиваемого шланга к крану с резьбой

Накрутите соединение шланга на резьбу крана.

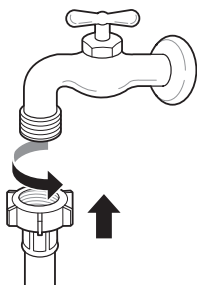

### Подключение навинчиваемого шланга к крану без резьбы

1 Отпустите четыре крепежных винта.

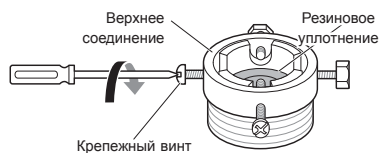

2 Если кран не входит в адаптер, извлеките направляющую.



3 Наденьте адаптер на конец крана так, чтобы резиновое уплотнение создало герметичное соединение. Затяните четыре крепежных винта.

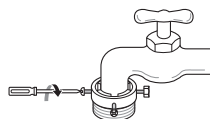

4 Подведите шланг подачи воды вертикально вверх таким образом, чтобы резиновое уплотнение внутри шланга полностью прилегало к крану, затем затяните, закручивая слева направо.



### Подключение зажимного шланга к крану без резьбы

1 Отвинтите круглую промежуточную пластину и отпустите четыре крепежных винта.



- 2 Если кран не входит в адаптер, извлеките направляющую.

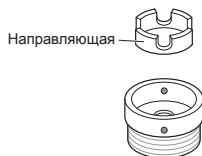

- 3 Наденьте адаптер на конец крана так, чтобы резиновое уплотнение создало герметичное соединение. Затяните четыре крепежных винта и кольцевую пластину адаптера.

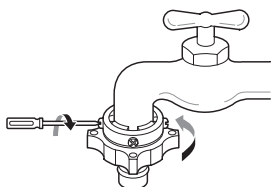

- 4 Отведите язычок защелки соединителя вниз, наденьте шланг подачи воды на адаптер и отпустите язычок защелки соединителя. Убедитесь, что адаптер зафиксирован.

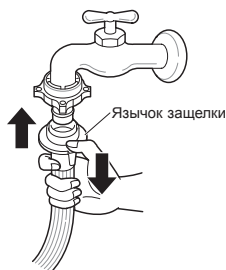

#### ПРИМЕЧАНИЕ

- Подключив шланг подачи воды к водопроводному крану, откройте кран, чтобы смыть посторонние вещества (грязь, песок, опилки и т. д.) из водопроводных линий. Слейте воду в ведро и проверьте температуру.

## Подключение шланга к устройству

Подсоедините водопроводную линию подачи горячей воды к штуцеру подачи горячей воды на задней панели стиральной машины. Подсоедините водопроводную линию подачи холодной воды к штуцеру подачи холодной воды на задней панели стиральной машины.

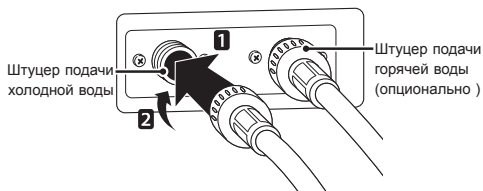

#### ПРИМЕЧАНИЕ

- Если после подключения возникла утечка воды через шланг, повторите процедуру. Используйте самый обычный кран подачи воды. Если кран квадратный или очень большой, перед его установкой в адаптер выньте направляющую.

## Использование горизонтального крана

### Горизонтальный кран



### Удлиненный кран

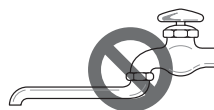

### Квадратный кран





## Установка сливного шланга

- Сливной шланг нельзя устанавливать выше 100 см от пола. В противном случае вода не будет сливаться из устройства или будет сливаться медленно.
- Правильное крепление сливного шланга предотвратит повреждение пола при утечке.
- Если сливной шланг слишком длинный, не вталкивайте его в устройство. Возникнет повышенный шум.

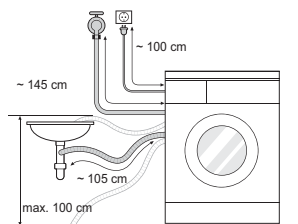

- При соединении с раковиной сливной шланг нужно надежно закрепить на цепочке.
- Правильное крепление сливного шланга предотвратит повреждение пола при утечке.

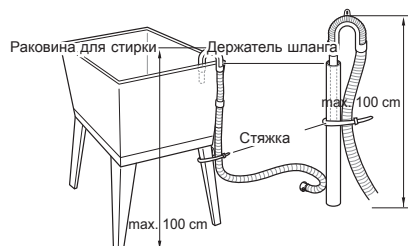
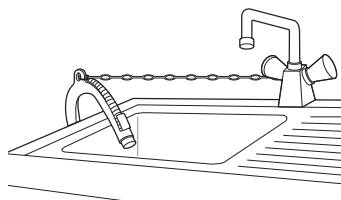

## Использование стиральной машины

Перед первой стиркой выберите программу стирки и выполните цикл стирки без одежды внутри стиральной машины. При этом из барабана удаляются отложения и вода, которые могли остаться после изготовления изделия.

### 1 Сортировка и закладка белья

- Рассортируйте белье по типу ткани, уровню загрязнения и, при необходимости, размеру. Откройте дверцу и положите его в стиральную машину.

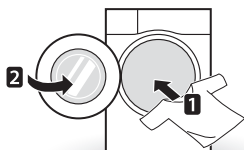

### 2 Добавление чистящих и (или) моющих средств и умягчителя.

- Равномерно засыпьте предусмотренное количество моющего средства в стиральный барабан при помощи мерной чашки для стирального порошка.
- Добавьте нужное количество моющего средства в раздаточный лоток. При необходимости добавьте в соответствующие секции отбеливатель или кондиционер для ткани.

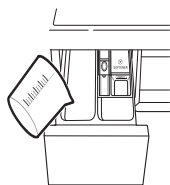

### 3 Включение стиральной машины

- Чтобы включить стиральную машину, нажмите кнопку **Мощность**.

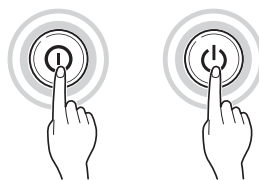

### 4 Выберите программу стирки.

- Несколько раз нажмите кнопку выбора программ или поверните ручку выбора циклов, пока не будет выбран требуемый цикл.
- Несколько раз нажмите кнопку выбора циклов, пока не будет выбран требуемый цикл.
- Несколько раз нажмите кнопку выбора циклов или поверните ручку выбора циклов, пока не будет выбран требуемый цикл.

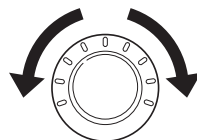

### 5 Запуск стирки

- Нажмите кнопку **Пуск / Пауза**, чтобы запустить цикл стирки. Стиральная машина немного поработает без воды, чтобы определить вес белья. Если не нажать кнопку **Пуск / Пауза** в течение пяти минут, стиральная машина отключится, а все настройки сбросятся.



## 6 Завершение стирки

- После завершения цикла прозвучит мелодия. Чтобы белье меньше сминалось, сразу же выньте его из машины. Проверьте окружность уплотнения двери и выньте мелкие предметы, которые могли туда попасть.

## Сортировка белья

### 1 Проверьте ярлыки на одежде.

- Там указан состав ткани и рекомендации по стирке.
- Символы на ярлыках.

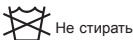

## 2 Сортировка белья

- Для получения оптимального результата рассортируйте одежду по типу стирки.
- Разные ткани стираются при разной температуре и оборотах.
- Обязательно складывайте черные вещи отдельно от неярких и белых. Стирайте их по отдельности, поскольку из-за перераспределения краски и ворса белые и неяркие вещи могут изменить цвет. По возможности не стирайте очень грязные вещи с не очень грязными.
- Загрязнение (сильное, обычное, легкое): рассортируйте вещи по степени загрязнения.
- Цвет (белые, цветные, темные): отделите белые вещи от цветных.
- Ворс (ворсистые вещи, собирающие ворс вещи): стирайте ворсистые и собирающие ворс вещи отдельно.

### 3 Перед загрузкой.

- Стирайте крупные и мелкие вещи вместе. Большие вещи кладите первыми.
- Больших вещей должно быть не больше половины. Не стирайте вещи по одной. Возможна несбалансированная нагрузка. Добавьте одну-две похожие вещи.
- Проверьте все карманы и убедитесь, что там ничего нет. Гвозди, заковка, спички, ручки, монеты, ключи и прочее могут повредить стиральную машину и одежду.

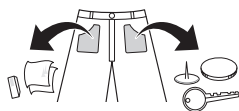

- Закройте молнии, застегните крючки, завяжите завязки, чтобы они не цеплялись за другую одежду.
- Предварительно нанесите на пятна небольшое количество разведенного в воде моющего средства, чтобы их было легче отстирать.
- Проверьте складки гибкой прокладкой (серого цвета) и выньте все мелкие предметы.

### **!** ВНИМАНИЕ!

- Проверьте барабан и выньте из него все, что осталось от предыдущей стирки.

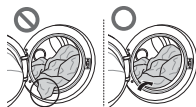

- Выньте из гибкой прокладкой всю одежду и вещи, чтобы ничего не повредить.

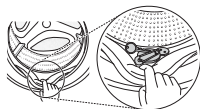

## Добавление моющих средств

### Дозирование моющего средства



- Моющее средство используется согласно инструкции производителя и выбирается с учетом типа, цвета, степени загрязнения ткани и температуры стирки.
- При избытке моющего средства образуется слишком много пены, которая снижает качество стирки и перегружает двигатель.
- При использовании жидкого моющего средства следуйте рекомендациям производителя.
- Если программа запускается сразу, можно налить жидкое средство прямо в главный лоток.
- При использовании функции задержки по времени Time delay или режима предварительной стирки Pre Wash не используйте жидкое моющее средство, поскольку оно может затвердеть.
- Если пены слишком много, уменьшите количество моющего средства.
- Количество средства может зависеть от температуры воды, жесткости воды, размера и уровня загрязнения вещей. Для оптимального результата пены не должно быть слишком много.
- При выборе моющего средства и температуры воды руководствуйтесь инструкциями, указанными на ярлыках предметов одежды.
- При стирке в стиральной машине используйте только моющее средство, предназначенное для данного типа одежды:
  - обычные порошки для всех типов ткани;
  - порошки для деликатной ткани;
  - жидкие моющие средства для всех типов ткани или только для шерсти.
- Для лучшей стирки и отбеливания используйте моющее средство с порошковым отбеливателем общего назначения.
- Моющее средство вымывается из раздаточного устройства в начале программы.

## ПРИМЕЧАНИЕ

- Не давайте мощному средству засохнуть. Это может привести к засорению, плохому полосканию или появлению запаха.
- Полная загрузка: согласно рекомендации производителя.
- Частичная загрузка: 3/4 нормального количества.
- Минимальная загрузка: 1/2 полной загрузки.

## Добавление мощного средства и кондиционера для ткани

### Добавление мощного средства

- Только основная стирка → 
- Предварительная + основная стирка → 

## ПРИМЕЧАНИЕ

- Избыток мощного средства, отбеливателя или кондиционера может привести к переполнению.
- Обязательно используйте нужное количество средства.

## Добавление смягчителя ткани

- Уровень не должен быть выше максимальной отметки. При переполнении кондиционер может быть вымыт раньше, и на одежде появятся пятна. Медленно закройте раздаточный лоток.

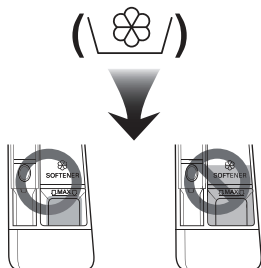

- Не оставляйте кондиционер для ткани в лотке больше 2 дней (он может засохнуть).
- Кондиционер автоматически добавляется во время последнего цикла полоскания.
- Не открывайте лоток, когда туда подается вода.
- Запрещается использовать растворители (бензол и т. д.).

## ПРИМЕЧАНИЕ

- Не наливайте кондиционер прямо на одежду.

## Добавление смягчителя воды

- Умягчитель воды, например средство, препятствующее образованию известковых отложений (Calgon и прочие), можно использовать для экономии мощного средства в регионах со слишком жесткой водой. Добавьте количество, указанное на упаковке. Сначала добавьте мощное средство, затем смягчающее.
- Используйте мощное средство в количестве, предусмотренном для мягкой воды.

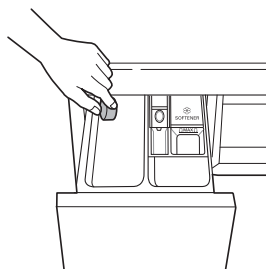

## Использование таблеток

- 1 Откройте дверцу и положите таблетки в барабан.

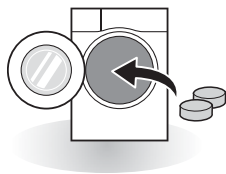

- 2 Положите в барабан белье и закройте дверцу.

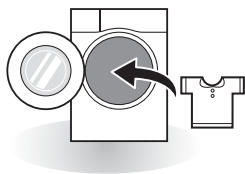

## Панель управления



### 1 Кнопка Мощность

- Чтобы включить стиральную машину, нажмите кнопку **Мощность**.

### 2 Кнопка Пуск / Пауза

- Кнопка **Пуск / Пауза** предназначена для запуска или приостановки цикла стирки.
- Если цикл стирки нужно временно приостановить, нажмите кнопку **Пуск/пауза**.

### 3 Дисплей

- На дисплее отображаются настройки, примерный остаток времени, опции и сообщения о состоянии. При включении машины на дисплей выводятся настройки по умолчанию.
- На дисплее отображается расчетное значение оставшегося времени стирки. Пока автоматически определяется размер загрузки, мигает  или отображается сообщение «Выполняется определение».
- Число оборотов в минуту зависит от модели.

### 4 Ручка выбора программ

- Программы предназначены для разных типов тканей.
- Выбранную программу показывает световой индикатор.

### 5 Дополнительные режимы

- Это обеспечивает возможность выбора дополнительной программы, которая будет подсвечиваться после выбора.
- С помощью этих кнопок можно выбрать требуемые опции программы выбранного цикла.
- Чтобы использовать функцию Удаленный старт, см. ФУНКЦИИ SMART

## Таблица программ

### Программа стирки

Программа	Описание	Fabric Type (Тип ткани)	Proper Temp. (Необходимая температура)	Максимальная загрузка
<b>Хлопок</b>	Улучшенный результат стирки благодаря сочетанию разных движений барабана.	Быстрая стирка мелких цветных вещей (рубашек, ночных рубашек, пижам и т. д.) и хлопковых вещей среднего уровня загрязненности (нижнего белья).	40 °C (холодной до 95 °C)	Номинальная
<b>Хлопок+</b>	Оптимальный результат при стирке большого количества вещей с меньшим потреблением энергии.		60 °C (холодной до 60 °C)	
<b>Повседневная</b>	Подходит для повседневных рубашек, не требующих глажки после стирки.	Полиамид, акрил, полиэстер.	40 °C (холодной до 60 °C)	4,0 кг
<b>Смешанные ткани</b>	Одновременная стирка одежды из разных тканей.	Разные типы ткани, кроме особых (шелк/ тонкая ткань, спортивная одежда, темная одежда, шерсть, пуховые вещи/ шторы)	40 °C (холодной до 40 °C)	
<b>Гипоаллергенная</b>	Помогает удалить аллергены, например домашних клещей, пыльцу и кошачью шерсть.	Хлопок, нижнее белье, наволочки, простыни, детские вещи.	60 °C (от 60 до 95 °C)	
<b>Пуховое одеяло</b>	Программа для стирки крупных вещей, например покрывал, подушек, диванных чехлов и т. д.	Постельное белье из хлопка и других тканей (кроме деликатных тканей, шерсти, шелка и т. п.) с наполнителями: пуховые вещи, подушки, простыни, диванные чехлы с легкими наполнителями.	холодной (холодной до 40 °C)	1 односпальная вещь
<b>Спортивная одежда</b>	Подходит для спортивной одежды, например беговой.	Волокна coolmax, gore-tex, флис и sympatex.	40 °C (холодной до 40 °C)	3,0 кг



Программа	Описание	Fabric Type (Тип ткани)	Proper Temp. (Необходимая температура)	Максимальная загрузка
<b>Освежить</b>	Обработка паром в течение 20 минут для устранения складок. (Поскольку вещи после обработки могут остаться влажными, их можно развесить для просушки на 10–30 минут).	Рубашки из смесовых тканей: с хлопком, полиэстером, блузки.	Без возможности выбора	3 шт.
<b>Тихая</b>	Меньше шума и вибрации; экономия средств за счет использования электроэнергии по ночному тарифу.	Быстрая стирка небольших цветных вещей (рубашек, ночных рубашек, пижам и т. д.) и слабо загрязненных белых вещей из хлопка (нижнего белья).	40 °C (холодной до 60 °C)	5,0 кг
<b>Деликатная</b>	Для изделий из тонких тканей, например нижнего белья, блуз и т. д.	Белье из тонких тканей, легко поддающееся повреждениям	20 °C (холодной до 40 °C)	3,0 кг
<b>Быстро 14</b>	Этот цикл обеспечивает быстрое время стирки для маленькой нагрузки и одежды с небольшим загрязнением.	Цветное белье с незначительным загрязнением быстро. ВНИМАНИЕ. Используйте менее 20 г порошка (для загрузки 2,0 кг), иначе порошок может оставаться на одежде.	20 °C (от 20 до 40 °C)	2,0 кг
<b>Бережная</b>	Для одежды из деликатных тканей, пригодных для ручной и машинной стирки, например, шерсти, белья, платьев т.д. (Используйте стиральный порошок для машинной стирки шерстяных вещей).	Шерсть, одежда, для которой рекомендована ручная стирка, деликатные и тонкие ткани.	20 °C (холодной до 30 °C)	1,5 кг
<b>Удаление пятен</b>	Удаление различных пятен, например от вина, сока, грязи и т. д. (температура воды постепенно повышается для удаления различных пятен).	Смешанные ткани с хлопком, не для деликатных тканей.	60 °C (от 30 °C до 60 °C)	3,0 кг
<b>Моя программа</b>	Для загружаемых программ. Если программа не загружена, по умолчанию используется программа «Полоскание + отжим».			

- Температура воды: выберите температуру, соответствующую выбранной программе стирки. Обязательно следуйте инструкциям производителя на ярлыке при стирке.
- Установить программу «Хлопок + Интенсивная + 60 °С (полная загрузка)» для теста в соответствии с IЕС60456.
  - (Подходят для стирки белья обычного уровня загрязненности.)
  - (Это самые эффективные программы для подобного вида загрязнения с точки зрения использования электроэнергии и воды.)
- Фактическая температура воды может отличаться от заявленной температуры цикла.
- Результаты теста могут отличаться в зависимости от давления и жесткости воды, температуры воды на впуске, температуры в комнате, типа и количества загруженного белья, степени его загрязнения, используемого моющего средства, колебания тока в сети и выбранных дополнительных функций.

#### **ПРИМЕЧАНИЕ**

- Рекомендуется использовать нейтральное моющее средство.

## Дополнительные опции

Программа	Турбо стирка	Интенсивная	Предв. Стирка	Паровой	Паровой Смягчитель	Отложенная стирка	Полоскание+
Хлопок	•	•	•	•	•	•	•
Хлопок+	•		•	•	•	•	•
Смешанные ткани	•	•	•	•	•	•	•
Повседневная	•	•	•	•	•	•	•
Пуховое одеяло		•		•		•	•
Гипоаллергенная		•		•*		•	•
Освежить				•*			
Спортивная одежда		•				•	•
Бережная						•	•
Деликатная		•				•	•
Удаление пятен			•*			•	•
Тихая		•				•	•
Быстро 14	•*					•	•

•\*: Опция включается в программу автоматически и не удаляется.

## Рабочие характеристики

Программа	Макс. обороты
Хлопок	1400
Хлопок+	1400
Смешанные ткани	1400
Повседневная	1000
Пуховое одеяло	1000
Гипоаллергенная	1400
Освежить	-
Спортивная одежда	800
Бережная	800
Деликатная	800
Удаление пятен	1400
Тихая	1000
Быстро 14	800

## Программирование дополнительных функций

### Отложенная стирка

Можно задать задержку начала стирки, чтобы стиральная машина автоматически включилась и закончила стирку через указанный промежуток времени.

- 1 Нажмите кнопку **Мощность**.
- 2 Выберите программу стирки.
- 3 Нажмите кнопку **Отложенная стирка**, чтобы задать требуемое время.
- 4 Нажмите кнопку **Пуск/Пауза**.

### ПРИМЕЧАНИЕ

- Задаваемое время — это время завершения цикла программы, а не его начала. Фактическое время работы зависит от температуры воды, загрузки и других факторов.
- Для отмены функции задержки по времени необходимо, чтобы была нажата кнопка подачи электро**Мощность**.
- Избегайте использования жидких моющих средств при использовании этой функции.

### Предв. Стирка (L)

Если белье сильно загрязнено, рекомендуется использовать программу предварительной стирки Pre Wash.

- 1 Нажмите кнопку **Мощность**.
- 2 Выберите программу стирки.
- 3 Нажмите кнопку **Предв. Стирка** и удерживайте ее нажатой в течение трех секунд.
- 4 Нажмите кнопку **Пуск/Пауза**.

### Паровой (дополнительно)

Функция Паровая стирка усиливает результат с низким потреблением энергии. Паровой смягчитель распыляет пар после цикла отжима, чтобы сократить сминание и сделать белье пушистым.

При среднем и сильном уровне загрязнения белья оптимальным режимом стирки является **Интенсивная**.

- 1 Нажмите кнопку **Мощность**.
- 2 Для опции Паровая стирка выберите программы с паром. Для опции Паровой смягчитель выберите Хлопок или Хлопок+, Смешанные ткани, Повседневная.
- 3 Нажмите **Паровой**Кнопка для включения / выключения функции Steam. Нажмите и удерживайте **Паровой Смягчитель** кнопку в течение 3 секунд, чтобы включить / выключить функцию пара смягчитель. Обе функции можно выбрать одновременно.
- 4 Нажмите кнопку **Пуск/Пауза**.

### Интенсивная

При среднем и сильном уровне загрязнения белья оптимальным режимом стирки является **Интенсивная**.

- 1 Нажмите кнопку **Мощность**.
- 2 Выберите программу стирки.
- 3 Нажмите и удерживайте кнопку **Интенсивная** три секунды.
- 4 Нажмите кнопку **Пуск/Пауза**.

## Wi-Fi (📶)

Если Wi-Fi подключена, пиктограмма Wi-Fi на панели управления будет подсвечена.

## Турбо стирка (🌀)

Цикл стирки менее 1 часа с экономией энергии и времени. (на основе половины белья)

- 1 Нажмите кнопку **Мощность**.
- 2 Выберите программу стирки.
- 3 Нажать кнопку **Турбо стирка**.
- 4 Нажмите кнопку **Пуск/Пауза**.

## Температура

Кнопка **Температура** обеспечивает возможность выбора комбинации температуры стирки и полоскания для выбранной программы. Нажимайте кнопку, пока не высветится нужная настройка. При любом полоскании используется холодная водопроводная вода.

- Выберите температуру воды, подходящую для загруженного белья. Для получения оптимального результата следуйте рекомендациям на ярлыках одежды.

## Отжим

- Скорость отжима можно выбирать повторным нажатием кнопки **Отжим**.
- Только отжим

- 1 Нажмите кнопку **Мощность**.
- 2 Нажмите кнопку **Отжим** для выбора оборотов.
- 3 Нажмите кнопку **Пуск/Пауза**.

## ПРИМЕЧАНИЕ

- Если выбрать режим **No**, барабан будет некоторое время вращаться для ускорения слива.

## Полоскание

### Полоскание+ (🔄)

Добавление повторного полоскания.

### Добавить белье (👕)

Вы можете добавить или убрать белье после запуска программы.

- 1 Когда включится светодиодный индикатор, нажмите кнопку **Добавить белье**.
- 2 Добавить или убрать белье.
- 3 Закройте дверцу и нажмите кнопку **Пуск/Пауза**.

## ПРИМЕЧАНИЕ

- Если стиральная машина заполнена водой или выполняется стирка горячей водой, в целях безопасности дверца должна оставаться закрытой. При этом добавлять белье нельзя.
- Если в барабан залита горячая вода, подождите, пока устройство охладит ее.

## ⚠️ ВНИМАНИЕ!

- При добавлении белья убедитесь, что оно полностью утрамбовано в барабан. Застревание белья в защелке дверцы может привести к повреждению резиновой прокладки, протечкам и поломке стиральной машины.
- Принудительное открывание дверцы может привести к повреждению деталей, поломкам или возникновению опасных ситуаций.
- Если в барабане стиральной машины находится достаточно много воды и моющих веществ, открытие дверцы может стать причиной ожога или привести к тому, что вода выльется из барабана на пол.

## Блокировка от детей

Используйте эту функцию для отключения органов управления. Эта функция не позволит детям изменить цикл стирки или управлять устройством.

### Блокировка панели управления

- 1 Нажмите кнопку **Блокировка от детей** и удерживайте ее нажатой 3 секунды.
- 2 Будет подан звуковой сигнал  начнет отображаться на дисплее.  
Если установлен режим блокировки от детей Child Lock, все кнопки, кроме кнопки **Мощность**, будут заблокированы.

#### ПРИМЕЧАНИЕ

- При отключении питания блокировка не снимается. Для использования других функций нужно отключить блокировку.

### Снятие блокировки панели управления

Нажмите кнопку **Блокировка от детей** и удерживайте ее нажатой 3 секунды.

- Звуковой сигнализатор подтвердит снятие блокировки, а на экране отобразится оставшееся время работы запущенной программы.

## Включение/выключение звукового сигнализатора

- 1 Нажмите кнопку **Мощность**.
- 2 Нажмите кнопку **Пуск/Пауза**.
- 3 Одновременно нажмите и удерживайте кнопки **Температура** и **Отжим** в течение трех секунд, чтобы включить/отключить функцию подачи звукового сигнала.

#### ПРИМЕЧАНИЕ



- Настройка работы звукового устройства сохраняется даже после отключения питания.
- Чтобы отключить его, просто повторите процедуру.

## Использование приложения Smart ThinQ

### Установка приложения Smart ThinQ

Найдите приложение LG SmartThinQ в Google Play Store & Apple App Store с помощью смартфона. Следуйте инструкциям по загрузке и установке приложения.

### Функция Wi-Fi

- Для приборов с логотипом  или  Подключайтесь к устройству со смартфона при помощи удобных интеллектуальных функций.

### Цикл стиральной машины (Удаленный старт □ Загруженные циклы)

Задайте или загрузите необходимый цикл и управляйте его работой удаленно.

### Рекомендации по очистке барабана

Эта функция показывает, сколько циклов осталось до выполнения цикла Очистка барабана.

### Контроль за расходом электроэнергии

Проверьте расход электроэнергии за последние циклы и средний расход электроэнергии за месяц.

### Интеллектуальная диагностика

Эта функция предоставляет полезную информацию для диагностики и решения проблем с устройством на основе характера использования.

### Настройки

Доступны различные функции.

### Пуш-уведомления

Включите пуш-уведомления, чтобы получать информацию о состоянии бытового прибора. Данные уведомления будут отправляться даже в том случае, если приложение LG Smart ThinQ неактивно.

### ПРИМЕЧАНИЕ

- Чтобы проверить Wi-Fi соединение, убедитесь, что значок **Wi-Fi**  на панели управления светится.
- Приложение LG SmartThinQ не предназначено для решения проблем с подключением к сети, а также неполадками и ошибками, вызванными сетевым подключением.
- Устройство поддерживает только Wi-Fi сети с частотой 2,4 ГГц.
- Если протокол безопасности маршрутизатора настроен на **WEP**, возможен сбой настройки сети. Измените его на другой протокол безопасности (рекомендуется **WPA2**) и снова зарегистрируйте изделие.
- Для SSID маршрутизатора (имя беспроводного маршрутизатора, которое отображается при поиске Wi-Fi) используйте только английский алфавит и цифры. Другие символы и знаки не поддерживаются.
- Если возникли какие-либо проблемы при подключению устройства к сети Wi-Fi, это может быть вызвано тем, что устройство находится слишком далеко от маршрутизатора. Приобретите ретранслятор (усилитель сигнала) Wi-Fi, чтобы улучшить сигнал Wi-Fi.
- Подключение Wi-Fi может быть не установлено или прервано из-за особенностей домашней сети.
- В зависимости от Интернет-провайдера с сетевым соединением могут возникать те или иные проблемы.
- Окружающая беспроводная среда может замедлить работу беспроводной сети.
- В целях улучшения продукта в приложение могут вноситься изменения без предварительного уведомления пользователя.
- Характеристики могут меняться в зависимости от модели.



## Цикл стирки

### Дистанционный запуск ( )

Управляйте работой стиральной машины дистанционно при помощи смартфона. Кроме того, вы можете контролировать выполнение цикла и получать информацию о том, сколько времени осталось до его завершения.

**Для активации функции дистанционного запуска выполните следующее.**

- 1 Нажмите кнопку **Мощность**.
- 2 Загрузите белье в барабан.
- 3 Нажмите и удерживайте кнопку **Дистанционный запуск** 3 секунды, чтобы включить функцию дистанционного запуска.
- 4 Откройте приложение LG Smart ThinQ на своем смартфоне, чтобы запустить стиральную машину.

### ПРИМЕЧАНИЕ

- Когда включен режим Дистанционный запуск, можно начинать цикл через приложение для смартфона LG Smart ThinQ. Если цикл не запущен, машина будет ждать запуска цикла, пока ее дистанционно не выключат через приложение или пока не будет отключен режим Дистанционный запуск.
- При активации функции дистанционного запуска дверца машины автоматически блокируется.

### Выключение функции дистанционного запуска

Если активирован Дистанционный запуск, нажмите и удерживайте 3 секунды кнопку **Дистанционный запуск**.

## Download Cycle (Моя программа)

Загрузите новые и специальные циклы, которые не включены в базовые циклы на приборе.

После успешной регистрации прибора можно загружать различные специальные циклы для конкретного прибора.

Одновременно на приборе можно сохранить только один цикл.

Когда завершена загрузка цикла, продукт сохраняет загруженный цикл, пока не будет загружен новый цикл.

<b>Энергопотребление в режиме ожидания</b>	0,5 Вт
<b>Сеть Потребляемая мощность в режиме ожидания</b>	3,0 Вт
<b>Период времени, по истечении которого функция управления питанием, или аналогичная ей, автоматически переключает оборудование в режим ожидания и/или режим выключения и/или в состояние ожидания в сети ожидания</b>	20 мин.

### Уведомление о программном обеспечении с открытым исходным кодом

Для получения исходного кода по условиям лицензий GPL, LGPL, MPL и других лицензий с открытым исходным кодом, который содержится в данном продукте, посетите веб-сайт: <http://opensource.lge.com>.

Кроме исходного кода, для загрузки доступны все соответствующие условия лицензии, отказ от гарантий и уведомления об авторских правах.

LG Electronics также предоставляет исходный код на компакт-диске за плату, которая покрывает стоимость выполнения этой рассылки (в частности, стоимость медианосителя, пересылки и обработки) посредством запросов в LG Electronics по адресу: [opensource@lge.com](mailto:opensource@lge.com). Данное предложение действительно в течение трех (3) лет с даты приобретения изделия.

## Использование функции Smart Diagnosis™ на смартфоне

- Для приборов с логотипом  или 

Воспользуйтесь этой функцией, чтобы получать результаты точной диагностики из центра поддержки клиентов компании LG Electronics при возникновении неисправности или выходе из строя вашего устройства.

Smart Diagnosis™ не активируется, если устройство не включено в розетку. Если включить прибор не удалось, то неисправности придется устранять без функции Smart Diagnosis™.

## Использование функции Smart Diagnosis™

### Система диагностики Smart Diagnosis™ через центр поддержки клиентов компании LG Electronics

С помощью этой функции в случае возникновения неполадок или сбоев в работе машины сервисный центр компании LG Electronics способен провести дистанционную диагностику. Используйте данную функцию только для обращения к мастеру сервисного центра, а не во время нормальной работы.

- 1 Чтобы включить стиральную машину, нажмите кнопку **Мощность**. Не нажимайте другие кнопки и не поворачивайте ручку выбора программ.
- 2 По команде специалиста сервисного центра поднесите микрофон своего телефона к кнопке **Мощность**.

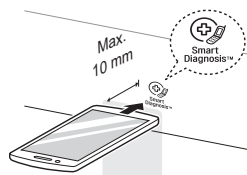

- 3 Нажмите и удерживайте кнопку **Температура** в течение трех секунд, удерживая микрофон рядом со значком или кнопкой **Мощность**.
- 4 Не отводите телефон, пока тональный сигнал не будет передан полностью. Оставшееся время передачи отображается на дисплее.
  - Не перемещайте телефон в процессе передачи.
  - Если специалист сервисного центра не сможет точно записать сигналы, возможно, вас попросят повторить попытку.



- 5 Когда отсчет закончится и тональный сигнал отключится, продолжайте разговор со специалистом сервисного центра. Теперь он сможет помочь вам, используя переданные для анализа данные.

### ПРИМЕЧАНИЕ

- Работоспособность функции Smart Diagnosis™ зависит от качества местной телефонной связи.
- Домашний проводной телефон обеспечивает более высокое качество связи.
- Если передача данных с помощью функции Smart Diagnosis™ затруднена вследствие низкого качества телефонной связи, вы не сможете получить максимальный эффект от ее применения.

## **⚠ ОСТОРОЖНО!**

- Во избежание удара током выключите стиральную машину из розетки перед очисткой. Несоблюдение этого правила может привести к серьезной травме, пожару, удару током или смерти.
- Ни в коем случае не используйте сильнодействующие химикаты, абразивные очистители или растворители для чистки машины. Они могут повредить отделку.

## Очистка стиральной машины

### Уход после стирки

- После завершения программы протрите дверцу и внутреннюю часть уплотнения, чтобы удалить влагу.
- Оставьте дверцу открытой, чтобы высушить барабан изнутри.
- Сотрите с корпуса машины влагу сухой тканью.

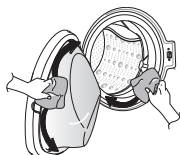

### Очистка наружной части

Правильный уход может продлить срок службы стиральной машины.

#### Дверца

- Протрите наружную и внутреннюю часть сначала влажной тканью, затем еще раз сухой.

#### Наружная часть

- Как можно быстрее вытрите всю пролитую воду.
- Протрите влажной тканью.
- Не нажимайте на поверхность или дисплей острыми предметами.

## Очистка внутренней части

- Протрите окружность дверцы и стекло в ней полотенцем или мягкой тканью.
- Обязательно извлеките все из машины сразу после стирки. Если оставить влажные вещи внутри, на одежде могут появиться складки, одежда может полинять и приобрести неприятный запах.
- Раз в месяц (или чаще при необходимости) запускайте очистку барабана, чтобы удалить отложения моющего средства и другие отложения.

## Очистка впускного фильтра подачи воды

- Закройте краны подачи воды, если оставляете машину на некоторое время (например, на выходные), особенно если рядом на полу не предусмотрен сток (желоб).
- Если вода не подается в лоток для моющих средств, на панели управления будет отображаться значок  $\text{!E}$ .
- Если вода очень жесткая или содержит известковые отложения, фильтр на впуске может засориться. Его полезно периодически очищать.

- 1 Перекройте водопроводный кран и откройте шланг подачи воды.

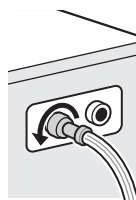

- 2 Очистите фильтр жесткой щеткой.

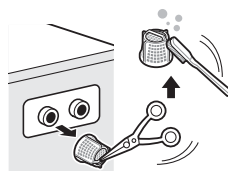

## Очистка фильтра сливного насоса

- В сливном фильтре собираются нитки и мелкие предметы, попавшие в машину. Чтобы обеспечить нормальное функционирование машины, необходимо регулярно очищать фильтр.
- Предварительно остудите воду, выполнив аварийный слив или открыв дверь в аварийном режиме.

1 Откройте крышку и выньте шланг.

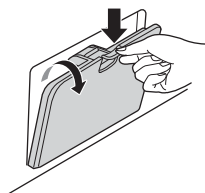

2 Откройте пробку слива и откройте фильтр, повернув его влево.



3 Выньте из фильтра насоса посторонние предметы.

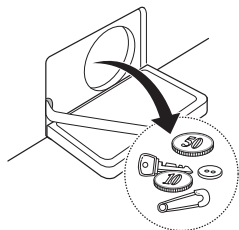

4 После очистки поверните фильтр насоса и вставьте пробку слива.

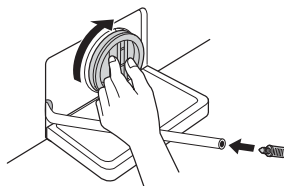

5 Закройте крышку.

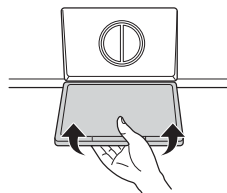

### ⚠ ВНИМАНИЕ!

- Сначала слейте воду через шланг, а затем откройте фильтр насоса, чтобы удалить нитки или предметы.
- Сливайте осторожно, вода может быть горячей.

## Очистка раздаточного лотка

Моющее средство и кондиционер для ткани может засохнуть в лотке. Один-два раза в месяц внимайтесь лоток и вставки и проверяйте на наличие осадка.

- 1 Чтобы вынуть лоток, нужно потянуть его на себя.
  - Сильно нажмите на кнопку разблокировки и выньте лоток.

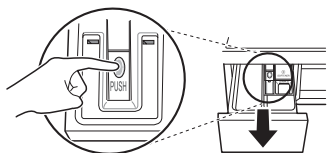

- 2 Выньте вставки из лотка.
  - Промойте вставки и лоток теплой водой, чтобы удалить отложения моющих средств. Промывайте только водой. Просушите вставки и лоток мягкой тканью или полотенцем.
- 3 Выемка в лотке очищается тканью или небольшой неметаллической щеткой.
  - Полностью удалите осадок из верхней и нижней части выемки.
- 4 Вытрите всю влагу мягкой тканью или полотенцем.
- 5 Установите вставки в нужные отсеки и установите лоток.

## Очистка барабана (опция)

Tub Clean представляет собой специальную программу для очистки внутренней части стиральной машины.

При выполнении этой программы используется повышенный уровень воды и повышенные обороты отжима. Выполняйте эту программу регулярно.

- 1 Выньте все из стиральной машины и закройте дверцу.
- 2 Откройте лоток для моющих средств и добавьте средство, препятствующее образованию известковых отложений (Calgon и т. д.) в основной отсек.
  - Если используются таблетки, поместите их в барабан.
- 3 Медленно закройте раздаточный лоток.
- 4 Включите Мощность, потом нажмите и удерживайте кнопку **Полоскание+** и **Отложенная стирка** 3 секунды. Потом **ESC** отобразится на дисплее.
- 5 Нажмите кнопку **Пуск / Пауза** для запуска программы.
- 6 После выполнения программы оставьте дверь открытой, чтобы высохло отверстие стиральной машины, гибкая прокладка и стекло на двери.

### ⚠ ВНИМАНИЕ!

- Если в доме есть ребенок, не оставляйте дверцу открытой надолго.

### ПРИМЕЧАНИЕ

- Не добавляйте в отсеки моющее средство. Возможно образование избытка пены и утечка ее из машины.

## Предупреждение о замерзании воды в системах машины

- Замерзшая машина не будет нормально работать. Обязательно установите ее там, где этого не может произойти.
- Если машину необходимо установить в прихожей или в другом месте вне дома, проверьте следующее.

## Защита изделия от замерзания

- После стирки полностью слейте воду из насоса, вынув пробку слива остатков воды. После слива всей воды закройте сливную пробку и крышку обслуживания.

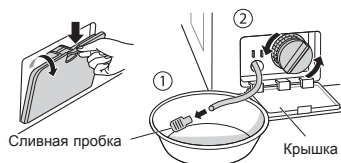

- Повесьте сливной шланг так, чтобы из него вылилась вся вода.

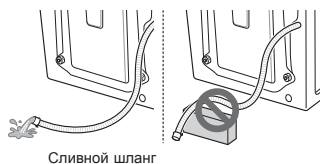

## ⚠ ВНИМАНИЕ!

- Если сливной шланг установлен с изгибом, его внутренняя часть может замерзнуть.

- После закрытия крана отсоедините от него шланг подачи холодной воды и слейте воду, удерживая шланг отверстием вниз.

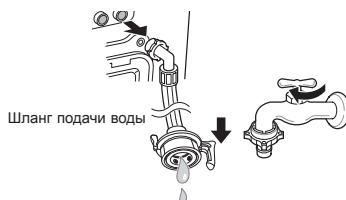

## Проверка на замерзание

- Если после открытия пробки сливного шланга вода не выливается, проверьте сливной блок.

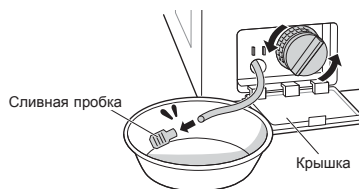

- Включите электроМощность, выберите программу стирки и нажмите кнопку Пуск / Пауза.

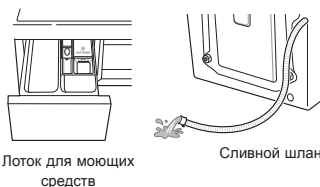

- Если в процессе работы машины на дисплее отображаются буквы 'FF', проверьте блок подачи и слива воды (в некоторых моделях не предусмотрена функция сигнализации о замерзании).

## ПРИМЕЧАНИЕ

- Убедитесь, что при полоскании вода поступает в лоток для моющего средства при полоскании и сливается через шланг при отжиме.

## Действия при замерзании

- Убедитесь в том, что барабан пуст, налейте воду температурой 50–60 °С до уровня резиновой детали внутри него, закройте дверцу и подождите 1–2 часа.

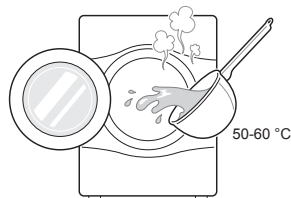

### ⚠ ВНИМАНИЕ!

- Если сливной шланг установлен с изгибом, его внутренняя часть может замерзнуть.
- Откройте крышку обслуживания и выньте из шланга пробку, чтобы слить остатки воды.

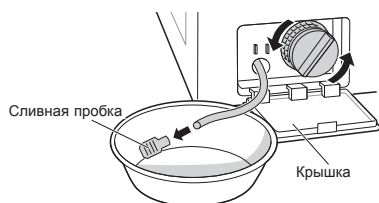

### ПРИМЕЧАНИЕ

- Если вода не сливается, значит, лед растаял не до конца. Подождите еще.

- Когда из барабана выльется вся вода, закройте пробку сливного шланга, используемого для слива остатков воды, выберите программу стирки и нажмите кнопку **Пуск / Пауза**.

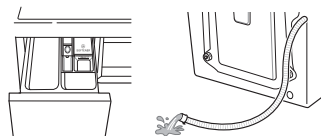

Лоток для моющих средств

Сливной шланг

### ПРИМЕЧАНИЕ

- Убедитесь, что при полоскании вода поступает в лоток для моющего средства при полоскании и сливается через шланг при отжиме.
- Если возникнут проблемы с подачей воды, сделайте следующее.
  - Закройте кран, разморозьте его, а также оба места подключения впускного шланга, обернув их куском ткани, смоченным в горячей воде.
  - Отсоедините впускной шланг и погрузите его в воду температурой не выше 50–60 °С.



Шланг подачи воды

50-60 °C

- Ваша стиральная машина снабжена автоматической системой мониторинга ошибок, которая находит и диагностирует проблемы на раннем этапе. Если машина плохо работает или не работает совсем, перед обращением в сервис-центр нужно проверить следующее.

## Диагностика неисправностей





Признаки	Возможная причина	Способ устранения
Стук и лязг	Возможно, в барабан и насос попали посторонние предметы, например, монеты или булавки.	<ul style="list-style-type: none"> <li>• Проверьте все карманы и убедитесь, что там ничего нет. Такие предметы, как скрепки, спички, ручки, монеты и ключи, могут повредить стиральную машину и одежду.</li> <li>• В целях предотвращения воздействия этих предметов на одежду закройте молнии и крючки и завяжите завязки.</li> </ul>
Стук	При стирке большого количества белья может возникнуть стук. Как правило, это нормально.	<ul style="list-style-type: none"> <li>• Если звук не исчезает, возможно, стиральная машина разбалансирована. Остановите ее и перераспределите белье.</li> </ul>
Вибрирующий шум	Все ли транспортировочные болты и опоры сняты?	<ul style="list-style-type: none"> <li>• Если болты не сняты при установке, см. инструкцию в руководстве по монтажу.</li> </ul>
	Все ножки прочно стоят на поверхности?	<ul style="list-style-type: none"> <li>• Выровняйте стиральную машину и затяните гайки в направлении основания устройства.</li> </ul>
Утечка воды	Ослабление соединений шланга подачи воды или сливного шланга на кране или стиральной машине.	<ul style="list-style-type: none"> <li>• Проверьте и затяните соединения.</li> </ul>
	Сливные трубы засорены.	<ul style="list-style-type: none"> <li>• Очистите сливную трубу. При необходимости вызовите сантехника.</li> </ul>
Слишком много пены	При избыточном количестве или неправильном выборе моющего средства возможно появление избытка пены и утечки воды.	<ul style="list-style-type: none"> <li>• Убедитесь, что используется рекомендованное производителем количество моющего средства.</li> </ul>
Вода не поступает в машину или поступает медленно	Недостаточный напор воды.	<ul style="list-style-type: none"> <li>• Попробуйте подключиться к другому крану.</li> </ul>
	Кран подачи воды не полностью открыт.	<ul style="list-style-type: none"> <li>• Полностью откройте кран.</li> </ul>
	Шланг (-и) подачи воды изогнуты.	<ul style="list-style-type: none"> <li>• Выпрямите шланг.</li> </ul>
	Фильтр шланга (-ов) подачи воды засорен.	<ul style="list-style-type: none"> <li>• Проверьте фильтр шланга подачи воды.</li> </ul>



























Признаки	Возможная причина	Способ устранения
Вода не сливается из стиральной машины, или сливается медленно	Сливной шланг изогнут или засорен.	<ul style="list-style-type: none"> <li>Очистите и выпрямите шланг.</li> </ul>
	Сливной фильтр засорен.	<ul style="list-style-type: none"> <li>Очистите сливной фильтр.</li> </ul>
Стиральная машина не включается	Возможно, шнур питания не вставлен или соединение ослабло.	<ul style="list-style-type: none"> <li>Убедитесь, что штекер плотно вставлен в розетку.</li> </ul>
	Перегорел внутренний переключатель, сработал размыкатель цепи или прекращена подача питания.	<ul style="list-style-type: none"> <li>Включите автоматический прерыватель или замените предохранитель. Не используйте предохранитель большего номинала. Если проблема в перегрузке сети, нужно пригласить квалифицированного электрика.</li> </ul>
	Кран подачи воды не открыт.	<ul style="list-style-type: none"> <li>Откройте кран.</li> </ul>
Барабан машины не вращается	Убедитесь, что дверца плотно закрыта.	<ul style="list-style-type: none"> <li>Закройте дверцу и нажмите кнопку <b>Пуск / Пауза</b>. После нажатия кнопки <b>Пуск / Пауза</b> барабан может начать вращаться через несколько секунд. Дверца должна заблокироваться до того, как барабан начнет вращаться. Добавьте 1 или 2 похожие вещи, чтобы сбалансировать нагрузку. Перераспределите нагрузку, чтобы барабан нормально вращался.</li> </ul>
Дверца не открывается	После включения машины дверцу нельзя будет открыть по соображениям безопасности.	<ul style="list-style-type: none"> <li>Проверьте, горит ли подсветка значка блокировки дверцы Door Lock. Когда подсветка значка блокировки дверцы Door Lock погаснет, дверцу можно безопасно открыть.</li> </ul>
Увеличение времени стирки	При обнаружении дисбаланса или выполнении программы удаления пятен время стирки увеличивается.	<ul style="list-style-type: none"> <li>Это нормальное явление. Оставшееся время выполнения, отображаемое на дисплее, является всего лишь расчетным значением. Фактическое время может отличаться.</li> </ul>
Переполнение кондиционером для ткани	При избыточном добавлении кондиционера для ткани, вода из машины может выливаться наружу.	<ul style="list-style-type: none"> <li>Выберите нужное количество, следуя рекомендациям по использованию. Уровень не должен быть выше максимальной отметки.</li> </ul>
Кондиционеры подаются слишком рано	Слишком большое количество умягчителя может вызвать преждевременный выброс воды.	<ul style="list-style-type: none"> <li>Следуйте рекомендациям производителя моющего средства.</li> <li>Медленно закройте раздаточный лоток. Не открывайте его во время стирки.</li> </ul>
Кнопки могут не работать должным образом.	Кнопку не видно, когда дверца открыта.	<ul style="list-style-type: none"> <li>Закройте дверцу и нажмите ее еще раз.</li> </ul>

Признаки	Возможная причина	Способ устранения
Неполадки при сушке	Проверьте кран подачи воды.	<ul style="list-style-type: none"> <li>• Не кладите слишком много белья. Убедитесь, что слив работает нормально, чтобы с белья стекало достаточно воды. Белья слишком мало для правильного переворачивания. Добавьте несколько полотенец.</li> <li>• Закройте кран подачи воды.</li> </ul>
запах	Этот запах обусловлен наличием резины, прикрепленной к стиральной машине.	<ul style="list-style-type: none"> <li>• Это нормальный запах новой резины и исчезнет после того, как машина была запущена несколько раз.</li> </ul>
	Если резиновая прокладка двери и зоны уплотнения двери регулярно не очищаются, запахи могут происходить от плесени и посторонних веществ.	<ul style="list-style-type: none"> <li>• Обязательно регулярно очищайте прокладку и уплотнение дверцы, а также проверьте, не осталось ли мелких предметов за уплотнением дверцы после опустошения стиральной машины.</li> </ul>
	Запахи могут возникнуть, если инородные вещества остаются в фильтре сливного насоса.	<ul style="list-style-type: none"> <li>• Обязательно регулярно очищайте фильтр дренажного насоса.</li> </ul>
	Запахи могут возникнуть, если дренажный шланг установлен неправильно, вызывая сифонирование (вода течет обратно в стиральную машину).	<ul style="list-style-type: none"> <li>• При установке сливного шланга, убедитесь, что он не перекрутится и не будет заблокирован.</li> </ul>
	При использовании функции сушки запахи могут возникать из-за пуха и других предметов одежды, прилипающих к нагревателю. (Только для модели Сушилка)	<ul style="list-style-type: none"> <li>• Это не является неполадкой.</li> </ul>
	Определенный запах может происходить от сушки влажной одежды с горячим воздухом. (Только для модели Сушилка)	<ul style="list-style-type: none"> <li>• Запах исчезнет через некоторое время.</li> </ul>

## Сообщения об ошибке

Признаки	Возможная причина	Способ устранения
 	Недостаточный напор воды в этом месте.	<ul style="list-style-type: none"> <li>• Попробуйте подключиться к другому крану.</li> </ul>
	Краны подачи воды не полностью открыты.	<ul style="list-style-type: none"> <li>• Полностью откройте кран.</li> </ul>
	Шланг (-и) подачи воды изогнуты.	<ul style="list-style-type: none"> <li>• Выпрямите шланг(и).</li> </ul>
	Фильтр шланга (-ов) подачи воды засорен.	<ul style="list-style-type: none"> <li>• Проверьте фильтр шланга подачи воды.</li> </ul>
	<p>При возникновении утечки в шланге подачи воды с функцией защиты от утечек aqua stop индикатор <b>A</b> станет красным.</p>  <p>Возможны изменения в зависимости от модели.</p>	<ul style="list-style-type: none"> <li>• Используйте шланг подачи воды с функцией защиты от утечек aqua stop.</li> </ul>
 	Слишком мало белья.	<ul style="list-style-type: none"> <li>• Добавьте 1 или 2 похожие вещи, чтобы сбалансировать нагрузку.</li> </ul>
	Белье неравномерно уложено.	<ul style="list-style-type: none"> <li>• Добавьте 1 или 2 похожие вещи, чтобы сбалансировать нагрузку.</li> </ul>
	Машина снабжена системой обнаружения и коррекции дисбаланса. Если в барабане одна тяжелая вещь (например, коврик для ванной, халат и т. д.), система может прекратить или совсем отключить отжим.	<ul style="list-style-type: none"> <li>• Перераспределите нагрузку, чтобы барабан нормально вращался.</li> </ul>
	Если в конце цикла белье все еще слишком влажное, добавьте более мелкие вещи, чтобы сбалансировать нагрузку, и повторите отжим.	<ul style="list-style-type: none"> <li>• Перераспределите нагрузку, чтобы барабан нормально вращался.</li> </ul>

Признаки	Возможная причина	Способ устранения
 	Сливной шланг изогнут или засорен.	<ul style="list-style-type: none"> <li>Очистите и выпрямите шланг.</li> </ul>
  	Сливной фильтр засорен.	<ul style="list-style-type: none"> <li>Очистите сливной фильтр.</li> </ul>
   	Убедитесь, что дверца открыта.	<ul style="list-style-type: none"> <li>Закройте дверцу до конца. Если <i>dE</i>, <i>dE1</i>, <i>dE2</i> и <i>dE4</i> не сбрасываются, обратитесь в сервисную службу.</li> </ul>
 	Неисправность датчика дверцы.	
 	Ошибка управления.	<ul style="list-style-type: none"> <li>Выньте вилку из розетки и вызовите мастера.</li> </ul>
 	Вода переливается из-за неполадки клапана.	<ul style="list-style-type: none"> <li>Закройте кран.</li> <li>Выньте вилку из розетки.</li> <li>Позвоните в отдел обслуживания.</li> </ul>
 	Неисправность датчика уровня воды.	<ul style="list-style-type: none"> <li>Закройте кран.</li> <li>Выньте вилку из розетки.</li> <li>Позвоните в отдел обслуживания.</li> </ul>
 	Перегрузка двигателя.	<ul style="list-style-type: none"> <li>Оставьте стиральную машину на 30 минут, чтобы двигатель остыл, а затем перезапустите цикл.</li> </ul>
 	Произошло замерзание шланга подачи воды/сливного шланга или сливного насоса?	<ul style="list-style-type: none"> <li>Залить теплую воду в барабан и разморозить сливной шланг и сливной насос. Смочить полотенце в теплой воде и обернуть им шланг подачи воды.</li> </ul>
 	Повторяющаяся утечка воды.	<ul style="list-style-type: none"> <li>Позвоните в отдел обслуживания.</li> </ul>
	Белье не сохнет.	<ul style="list-style-type: none"> <li>Позвоните в отдел обслуживания.</li> </ul>

**НАСТОЯЩАЯ ОГРАНИЧЕННАЯ ГАРАНТИЯ НЕ РАСПРОСТРАНЯЕТСЯ НА СЛЕДУЮЩИЕ СЛУЧАИ**

- Выезд для доставки, вывоза, установки или ремонта изделия; инструктаж покупателя относительно эксплуатации изделия; ремонт или замена предохранителей, модификация проводки или трубопроводов, устранение последствий несанкционированного ремонта/установки.
- Отключение изделия при отказе или перебоях питания или неадекватной работе электросети.
- Повреждение из-за утечки или порчи водопроводных труб, замерзания труб, засорения линий слива, недостатка или прекращения подачи воды или недостатка воздуха.
- Повреждение из-за использования изделия в вызывающей коррозию среде или не в соответствии с указаниями, приведенными в руководстве пользователя.
- Повреждение изделия вследствие несчастных случаев, урона, нанесенного насекомыми или вредителями, удара молнии, урагана, пожара, наводнения или иных стихийных бедствий.
- Повреждение или поломка вследствие несанкционированного изменения конструкции или использования не по назначению, утечка воды в результате неправильной установки машины.
- Повреждение или отказ из-за неверных характеристик тока и напряжения, параметров трубопровода, коммерческого или промышленного применения или использования принадлежностей, узлов и чистящих средств, не рекомендованных компанией LG.
- Повреждение при перевозке и перемещении, включая царапины, сколы, задиры и (или) другие дефекты отделки изделия, если они не связаны с дефектами материала и изготовления.
- Повреждения или отсутствие деталей в любых выставочных, неупакованных, проданных со скидкой или восстановленных изделиях.
- Изделия со снятыми, измененными или нечитаемыми оригинальными серийными номерами. Для проверки гарантии необходим номер модели и серийный номер, а также оригинал чека.
- Рост расходов на коммунальные услуги.
- Ремонт изделия, используемого не в обычных домашних целях или не в соответствии с инструкциями из руководства пользователя.
- Расходы на вывоз изделия из дома для ремонта.
- Снятие и повторная установка изделия, находящегося в недоступном месте или установленного не в соответствии с опубликованными руководствами по монтажу, включая руководства по эксплуатации и установке, предоставляемые компанией LG.
- Повреждения из-за неправильного использования, грубого обращения, неправильной установки, ненадлежащего ремонта или обслуживания. В категорию неправильного ремонта входит использование деталей, не рекомендованных или не одобренных компанией LG.

Необычная вибрация или шум, связанные с неснятыми транспортировочными болтами или опорами.

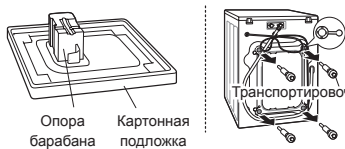

Снимите транспортировочные болты и опоры.

Утечка из-за грязи (волос, ниток) на прокладке и стекле в дверце.

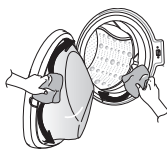

Очистите прокладку и стекло дверцы.

Неработающий из-за засорения фильтра насоса слив.

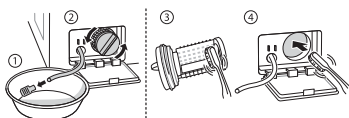

Очистите фильтр насоса.

Вода не подается, поскольку фильтры клапана впуска воды засорены или шланги подачи воды переключены.



Очистите фильтр клапана впуска воды или переустановите шланги подачи воды.

Вода не выходит из-за избытка моющего средства.

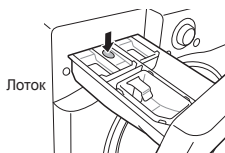

Очистите раздаточный лоток моющего средства.

Горячее или теплое белье после завершения программы стирки из-за подключения шлангов подачи воды в обратном порядке.

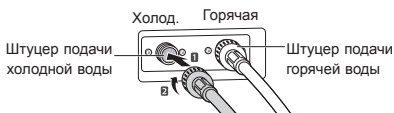

Подключите шланги подачи воды правильно.

Вода не поступает, поскольку кран закрыт.



Откройте кран.

Утечка из-за неправильной установки или засорения сливного шланга.

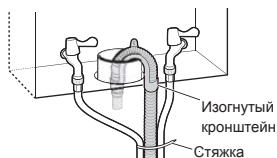

Повторно подключите сливной шланг.

Утечка из-за неправильной установки шланга подачи воды или использования шлангов подачи воды других марок.

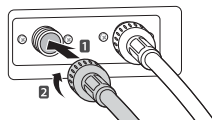

Переустановите шланг подачи воды.

Отключение питания из-за выпавшей вилки питания или неисправной электрической розетки.

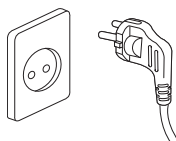

Повторно подключите шнур питания или замените розетку.

Выезд для доставки, вывоза, установки изделия или инструктажа покупателя по поводу эксплуатации. Демонтаж и повторный монтаж изделия.

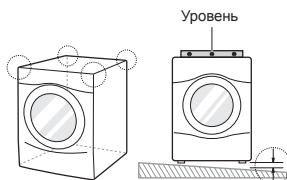

Гарантия распространяется только на дефекты изготовления. Гарантия не распространяется на ремонт после неправильной установки.

Неправильная установка винтов может привести к повышенной вибрации (только модель с основанием).

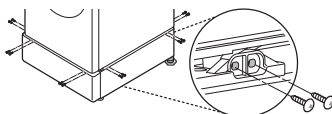

Установите по 4 винта на каждом из углов (всего 16 винтов).

Звук гидравлического удара при заполнении машины водой.

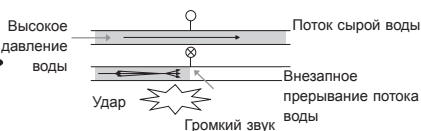

Отрегулируйте давление воды, прикрыв водяной клапан или кран.



Информацию по сертификации наших приборов, данные о номере сертификата и сроке его действия, вы можете получить в Службу поддержки клиентов LG по бесплатным телефонам.

**Импортер:**

**ООО «ЛГ Электроникс РУС»**

143160, Российская Федерация, Московская область, Рузский район, сельское поселение Дороховское, 86км Минского шоссе, д.9

**Изготовитель:**

Нанджин ЛГ Панда Аплиансес Ко., Лтд.

210014, Китай, провинция Цзянсу, г. Нанджин, Юнфен Дадао 28.

Дата изготовления указана на этикетке, расположенной за дверцей стиральной машины над барабаном.

Формат даты: мм/гггг.

	Символ «не для пищевой продукции» применяется в соответствии с техническим регламентом Таможенного союза «О безопасности упаковки» 005/2011 и указывает на то, что упаковка данного продукта не предназначена для повторного использования и подлежит утилизации. Упаковку данного продукта запрещается использовать для хранения пищевой продукции.
	Символ «петля Мебиуса» указывает на возможность утилизации упаковки. Символ может быть дополнен обозначением материала упаковки в виде цифрового и/или буквенного обозначения.

Номера телефонов службы поддержки клиентов LG Вы можете найти в гарантийном талоне или на этикетке, расположенной на верхней крышке продукта.