

**polaris**  
since 1995



Кофеварка эспрессо электрическая  
POLARIS  
Модель PCM 1516E Adore Crema  
РУКОВОДСТВО ПО ЭКСПЛУАТАЦИИ



<b>RUS</b> Руководство по эксплуатации.....	5
<b>UKR</b> Інструкція з експлуатації .....	23
<b>KAZ</b> Пайдалану жөніндегі нұсқаулық.....	39





Благодарим Вас за выбор продукции, выпускаемой под торговой маркой POLARIS. Наши изделия разработаны в соответствии с высокими требованиями качества, функциональности и дизайна. Мы уверены, что Вы будете довольны приобретением нового изделия от нашей фирмы.

Перед началом эксплуатации прибора внимательно прочитайте данное руководство, в котором содержится важная информация, касающаяся Вашей безопасности, а также рекомендации по правильному использованию прибора и уходу за ним.

Сохраните руководство вместе с гарантийным талоном, кассовым чеком, по возможности, картонной коробкой и упаковочным материалом.



## ОГЛАВЛЕНИЕ

1. Общая информация	8
2. Общие указания по безопасности	8
3. Специальные указания по безопасности данного прибора	10
4. Сфера использования	10
5. Описание прибора	10
6. Комплектация	12
7. Подготовка к работе и использование	12
8. Чистка и уход	14
9. Требования по утилизации	16
10. Неисправности и их устранение	16
11. Технические характеристики	17
12. Информация о сертификации	18
13. Гарантийное обязательство	19

## 1. ОБЩАЯ ИНФОРМАЦИЯ

Настоящее руководство по эксплуатации предназначено для ознакомления с техническими данными, устройством, правилами эксплуатации и хранения кофеварки, модель POLARIS PCM 1516E Adore Crema (далее по тексту – кофеварка, прибор).

## 2. ОБЩИЕ УКАЗАНИЯ ПО БЕЗОПАСНОСТИ

- Эксплуатация прибора должна производиться в соответствии с «Правилами технической эксплуатации электроустановок потребителей».
- Прибор предназначен исключительно для использования в быту. Продолжительное использование прибора в коммерческих целях может привести к его перегрузке, в результате чего он может быть поврежден или может нанести вред здоровью людей.
- Прибор должен быть использован только по назначению в соответствии с руководством по эксплуатации.
- Перед началом эксплуатации прибора внимательно прочитайте данное руководство по эксплуатации.
- Каждый раз перед включением прибора осмотрите его. При наличии повреждений прибора и сетевого шнура ни в коем случае не включайте прибор в розетку.
- Не следует использовать прибор после падения, если имеются видимые признаки повреждения. Перед использованием прибор должен быть проверен квалифицированным специалистом.
- Не используйте прибор, если вы не уверены в его работоспособности.
- Прибор и сетевой шнур должны храниться так, чтобы они не попадали под воздействие высоких температур, прямых солнечных лучей и влаги.
- Не оставляйте работающий прибор без надзора! Если Вы больше не пользуетесь прибором, всегда отключайте его от сети.
- Данный прибор не предназначен для использования людьми (включая детей), у которых есть физические, нервные или психические отклонения или недостаток опыта и знаний, за исключением случаев, когда за такими лицами осуществляется надзор или проводится их инструктирование относительно использования данного прибора лицом, отвечающим за их безопасность. Необходимо осуществлять надзор за детьми с целью недопущения их игр с прибором
- **Внимание! Не используйте прибор вблизи ванн, раковин или других емкостей, заполненных водой. В случае падения прибора в воду немедленно отключите его от сети. При этом ни в**



**коем случае не опускайте руки в воду. Перед повторным использованием прибор должен быть проверен квалифицированным специалистом.**

- Ни в коем случае не погружайте прибор в воду или другие жидкости. Не прикасайтесь к прибору влажными руками. При намокании прибора сразу отключите его от сети.
- Включайте прибор только в источник переменного тока (~). Перед включением убедитесь, что прибор рассчитан на напряжение, используемое в сети.
- Прибор может быть включен только в сеть с заземлением. Для обеспечения Вашей безопасности заземление должно соответствовать установленным электротехническим нормам. Не пользуйтесь нестандартными источниками питания или устройствами подключения.
- **Любое ошибочное включение лишает Вас права на гарантийное обслуживание.**
- Не используйте прибор вне помещений. Предохраняйте прибор от ударов об острые углы. По окончании эксплуатации, при чистке или поломке прибора всегда отключайте его от сети.
- Нельзя переносить прибор, держа его за сетевой провод. Запрещается также отключать прибор от сети, держа его за сетевой провод. При отключении прибора от сети держитесь за штепсельную вилку.
- Использование дополнительных аксессуаров, не входящих в комплектацию, лишает Вас права на гарантийное обслуживание.
- После использования никогда не обматывайте провод электропитания вокруг прибора, так как со временем это может привести к излому провода. Всегда гладко расправляйте провод на время хранения.
- Замену шнура могут осуществлять только квалифицированные специалисты - сотрудники сервисного центра. Неквалифицированный ремонт представляет прямую опасность для пользователя.
- Не производите ремонт прибора самостоятельно. Ремонт должен производиться только квалифицированными специалистами сервисного центра.
- Для ремонта прибора могут быть использованы только оригинальные запасные части.
- После окончания срока службы не выбрасывайте прибор вместе с бытовыми отходами. Передайте его в специализированный пункт для дальнейшей утилизации. Этим Вы поможете защитить окружающую среду.

### 3. СПЕЦИАЛЬНЫЕ УКАЗАНИЯ ПО БЕЗОПАСНОСТИ ДАННОГО ПРИБОРА

Для заполнения резервуара используйте только чистую, холодную питьевую воду. Никогда не заполняйте резервуар для воды другими жидкостями, не насыпайте в резервуар кофе.

- Для приготовления напитка из молотого кофе не допускается использование кофе самого мелкого помола «extra fine» для заваривания в турке. Это может привести к засорению фильтра. Очистка или замена засоренного фильтра не входит в гарантийное обслуживание прибора.
- Не заполняйте резервуар для воды выше отметки max
- Никогда не включайте прибор без воды.
- Не открывайте крышку резервуара для воды, не вынимайте резервуар и держатель фильтра из корпуса во время работы кофеварки. Это может привести к ожогам.
- Никогда не оставляйте кофеварку без внимания во время работы.
- Ставьте прибор на ровную устойчивую поверхность как можно дальше от края стола/рабочей поверхности.
- Не оставляйте прибор при температуре окружающей среды менее 0 °С.

### 4. СФЕРА ИСПОЛЬЗОВАНИЯ

Прибор предназначен для бытового и аналогичного применения при температуре и влажности бытового помещения в соответствии с данным руководством:

- в пунктах питания сотрудников магазинов, офисов, фермерских хозяйств и других подразделений
- потребителями гостиниц, отелей и других мест, предназначенных для проживания;
- в местах, предназначенных для ночлега и завтрака.

Прибор не предназначен для промышленного и коммерческого использования, а также для обработки пищевых продуктов.

Производитель не несет ответственности за ущерб, возникший в результате неправильного или непредусмотренного настоящим руководством использования.

### 5. ОПИСАНИЕ ПРИБОРА

Кофеварка РСМ 1516E Adore Crema предназначена для приготовления кофе из предварительно размолотых зёрен путём прохождения под давлением нагретой питьевой воды через слой молотого кофе, находящегося в фильтре.

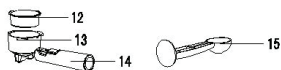
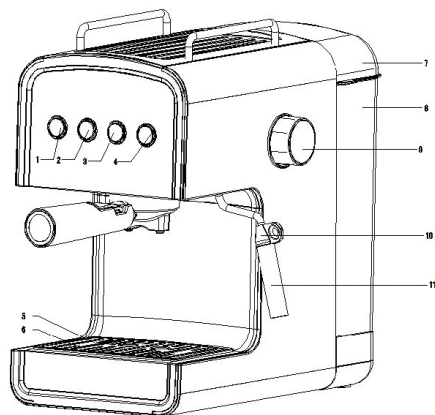







- |                                 |   |
|---------------------------------|---|
| 1. Одна порция                  | 10. Сопло парового рукава                                     |
| 2. Две порции                   | 11. Насадка для капучино                                      |
| 3. Кнопка включения/выключения  | 12. Съемный фильтр для молотого кофе (далее – фильтр)         |
| 4. Кнопка включения подачи пара | 13. Держатель фильтра (внутри устанавливается съемный фильтр) |
| 5. Поддон для сбора капель      | 14. Ручка держателя фильтра                                   |
| 6. Подставка для чашек          | 15. Мерная ложка и уплотнитель кофе                           |
| 7. Крышка резервуара для воды   |   |
| 8. Резервуар для воды           |   |
| 9. Регулятор подачи пара        |   |

## 6. КОМПЛЕКТАЦИЯ

- |  |         |
|--|---------|
| 1. Кофеварка в сборе                         | - 1 шт. |
| 2. Руководство по эксплуатации               | - 1 шт. |
| 3. Список сервисных центров                  | - 1 шт. |
| 4. Гарантийный талон                         | - 1 шт. |
| 5. Упаковка (полиэтиленовый пакет + коробка) | - 1 шт. |

## 7. ПОДГОТОВКА К РАБОТЕ И ИСПОЛЬЗОВАНИЕ

Перед первым применением или если кофеварка не использовалась какое-то время, ее необходимо промыть чистой теплой водой следующим образом:





1. Удалите с кофеварки упаковочный материал и рекламные наклейки.
2. Протрите корпус прибора влажной тряпкой. Расположите кофеварку на ровной поверхности.
3. Наполните резервуар водой (уровень воды не должен превышать отметки “max”) и установите его в корпус кофеварки.
4. Вставьте сетевую вилку в розетку электросети.
5. Установите держатель (13) вместе с фильтром (12) в кофеварку. Для этого вставьте его снизу вверх в гнездо держателя на корпусе кофеварки таким образом, чтобы ручка держателя фильтра располагалась под углом 45 градусов влево от отметки «Lock» и зафиксируйте, повернув держатель за ручку вправо на 40-45 градусов, до отметки «Lock» **(При этом не следует прилагать значительных усилий!)**.
6. Установите чашку под сопла держателя фильтра на подставку (6). Убедитесь, что регулятор подачи пара установлен на отметку “MIN”. **Внимание: В случае, если регулятор подачи пара находится в другом положении, кнопка  неактивна!**
7. Включите питание кофеварки, нажав на кнопку . Подсветка кнопки начнет мигать, означая, что производится нагрев воды. После окончания нагрева подсветка загорится постоянно. При мигающей подсветке , кнопки  и  неактивны.
8. Нажмите кнопку  после чего горячая вода начнет под давлением сливаться через сопла в чашку.

9. После того как вся вода сольется, тщательно промойте контейнер, фильтр и держатель. **ВНИМАНИЕ!** Во время первого использования или после длительного перерыва в использовании возможен повышенный шум работы насоса. Это нормально, шум уменьшится примерно через 20 секунд после заполнения магистрали водой.

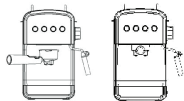
## ПРИГОТОВЛЕНИЕ КОФЕ ЭСПРЕССО

1. Убедитесь, что кофеварка отключена от сети. Наполните резервуар водой и установите в корпус прибора.
2. Снимите держатель фильтра (13) с гнезда на корпусе кофеварки (если он установлен), повернув его из положения «Lock» за ручку влево примерно на угол в 45 градусов и опустив вниз. Заполните фильтр (12) молотым кофе с помощью мерной ложки (15). Для приготовления обычного эспрессо используйте одну мерную ложку кофе, для приготовления двойного эспрессо -- две ложки. Слегка уплотните кофе, это можно сделать с помощью уплотнителя (15), и уберите его излишки с краев фильтра. Установите держатель фильтра в гнездо на корпусе кофеварки согласно п.5 раздела «Подготовка к работе».





3. Поставьте чашки для кофе под сопла держателя фильтра на подставку (6) (можно использовать одну чашку, при этом установив ее так, чтобы кофе из двух сопел попадало в чашку).
4. Вставьте вилку сетевого шнура в розетку.
5. Нажмите кнопку , вода начнет нагреваться. Дождитесь окончания нагрева (подсветка кнопки перестанет мигать и загорится постоянно).
6. Нажмите кнопку  для приготовления одной порции кофе или кнопку  для приготовления двух порций кофе, кофе через сопла фильтра начнет поступать в чашку.
7. После приготовления кофе нажмите кнопку , индикатор погаснет.
8. Для приготовления новой порции кофе повторите пункты со 2 по 9, удалив остатки кофе из фильтра и промыв держатель и фильтр в теплой воде, перед закладкой кофе протрите фильтр насухо.

**Внимание! Не вынимайте держатель фильтра во время работы!**

**Внимание! После выключения из сопел держателя фильтра некоторое время будут вытекать остатки заваренного кофе.**

## ПРИГОТОВЛЕНИЕ КОФЕ КАПУЧИНО

1. Приготовьте кофе эспрессо.
2. Для приготовления пенки нужно использовать специальную емкость, желательно в виде чашки из керамики. Предпочтительно использовать свежее цельное молоко (6-10% жирности). Примечание: рекомендуем чашку диаметром не менее 70±5 мм. Также имейте в виду, что молоко увеличивается в объеме в 2 раза, убедитесь, что чашка достаточной высоты.
3. Убедитесь, что регулятор подачи пара на отметке MIN.
4. Нажмите кнопку . Индикатор кнопки начнет мигать. Только после того как индикатор перестанет мигать и загорится постоянно, машина готова для того, чтобы вспенивать молоко.
5. Примечание: если во время работы индикатор начнет мигать, поверните регулятор подачи пара против часовой стрелки до отметки MIN и дождитесь постоянного свечения индикатора, после чего повторите процедуру сначала.
6. Поставьте под сопло парового рукава (10) емкость с молоком. Поверните медленно регулятор (9) против часовой стрелки до максимального положения, после этого из сопла парового рукава начнет выходить пар. Поместите сопло в молоко примерно на 2 см, управляя процессом образования пенки легкими перемещениями емкости с молоком до тех пор, пока не будет достигнут желаемый объем. Поверните регулятор пара (9) по часовой стрелке, отключите питание, нажав на кнопку 

**Внимание! Вместе с паром из сопла парового рукава может выходить небольшое количество воды.**

## 8. ЧИСТКА И УХОД

- Перед тем как приступить к чистке прибора, убедитесь, что он выключен, отключен от сети и полностью остыл.
- Не откладывайте надолго чистку прибора после использования во избежание засорения фильтра и образования трудноудаляемых осадков на деталях кофеварки.

- Не погружайте прибор в воду и другие жидкости. Всегда следите за тем, чтобы вода не попадала на электрические соединения.
- Протрите прибор снаружи влажной мягкой тканью. Не используйте для чистки прибора агрессивные, абразивные чистящие средства, а также органические растворители.
- Снимите держатель фильтра, удалите остатки кофе из фильтра. Промойте держатель и фильтр в теплой воде, протрите насухо мягкой не ворсистой тканью или губкой. (Проверьте внутренние отверстия фильтра, если они забиты, очистите маленькой щеткой (не входит в комплект)).
- Очистите место держателя фильтра.
- Если прибор использовался для приготовления капучино, то нужно снять трубку парового рукава, промыть ее водой и протереть мягкой тканью.
- Снимите поддон для сбора капель, слейте скопившуюся жидкость, промойте водой и протрите мягкой тканью.
- Периодически мойте губкой или мягкой тканью внутреннюю часть резервуара для воды.

### УДАЛЕНИЕ НАКИПИ

Для эффективной работы кофеварки рекомендуется проводить удаление накипи каждые 2-3 месяца, а при использовании «жесткой» воды, чаще. Для этого нужно сделать операцию, описанные в разделе «Подготовка к работе», вместо воды следует использовать 2-3% раствор лимонной кислоты. После этого необходимо снова повторить действия описанные в разделе «Подготовка к работе», но уже заполнив резервуар чистой водой.

15

### ХРАНЕНИЕ

1. Убедитесь в том, что прибор отключен от сети, когда он не используется.
2. Слейте воду и произведите чистку прибора.
3. Протрите прибор насухо и следите за тем, чтобы прибор хранился в сухом, прохладном месте.

Электроприборы хранятся в закрытом сухом и чистом помещении при температуре окружающего воздуха не выше плюс 40°C с относительной влажностью не выше 70% и отсутствии в окружающей среде пыли, кислотных и других паров, отрицательно влияющих на материалы электроприборов.

## ТРАНСПОРТИРОВКА

Электроприборы транспортируют всеми видами транспорта в соответствии с правилами перевозки грузов, действующими на транспорте конкретного вида. При перевозке прибора используйте оригинальную заводскую упаковку.

Транспортирование приборов должно исключать возможность непосредственного воздействия на них атмосферных осадков и агрессивных сред.

## 9. ТРЕБОВАНИЯ ПО УТИЛИЗАЦИИ

**Примечание:** По окончании срока эксплуатации электроприбора не выбрасывайте его вместе с обычными бытовыми отходами, а передайте в официальный пункт сбора на утилизацию. Таким образом, Вы поможете сохранить окружающую среду.

Отходы, образующиеся при утилизации изделий, подлежат обязательному сбору с последующей утилизацией в установленном порядке и в соответствии с действующими требованиями и нормами отраслевой нормативной документации, в том числе в соответствии с СанПиН 2.1.7.1322-03 «Гигиенические требования к размещению и обезвреживанию отходов производства и потребления».

## 10. НЕИСПРАВНОСТИ И ИХ УСТРАНЕНИЕ

- A) Из сопел держателя фильтра не льется горячая вода.
  - Убедитесь, что резервуар наполнен водой.
  - Возможно, внутрь рабочей части кофеварки попал воздух, в результате чего мог отключиться насос.
  - Повторите действия, описанные в п.7 («Подготовка к работе и использование»).
  - Если после этого данная функция не восстановилась, нужно обратиться к квалифицированным специалистам сервисного центра.
- B) Из сопла парового рукава не выходит пар.
  - Удалите отложения, которые могли сформироваться внутри сопла парового рукава.
  - Проверьте уровень воды в резервуаре.
- C) Кофе переливается через держатель фильтра:
  - Возможно, слишком большое количество молотого кофе было насыпано в фильтр, в



результате чего держатель фильтра был неплотно зафиксирован в гнезде на корпусе кофеварки. Нужно подождать, когда остынет кофеварка и повторно приготовить напиток, используя соответствующее описанию количество молотого кофе.

- D) При приготовлении первой порции, кофе вытекает из сопел держателя фильтра слишком медленно или не вытекает совсем.
- Проверьте фильтр для молотого кофе. Если отверстия фильтра забиты, то их нужно прочистить, используя маленькую щетку или соответствующий подходящий инструмент.
  - Эта проблема может быть обусловлена недостаточным поступлением воды через перфорированный диск в гнезде корпуса кофеварки. Есть вероятность, что через несколько месяцев использования прибора отверстия диска закупорились. В этом случае диск нужно почистить щеткой или зубочисткой, после этого включить кофеварку и прогнать через прибор воду, но без держателя фильтра, зафиксированного корпусе. Вода должна свободно течь из всех отверстий диска, если этого не происходит - диск засорен и нужно обращаться в сервисный центр.
  - Резервуар для воды неправильно установлен в корпус кофеварки. Вставьте резервуар, максимально плотно и устойчиво расположив его в корпусе прибора.
  - В резервуаре недостаточно воды для того, чтобы насос мог подкачивать ее для приготовления кофе. Наполните резервуар.
- E) Кофе водянистый и холодный.
- Используемое кофе имеет слишком крупный помол.
  - Чтобы приготовить более концентрированный и горячий напиток, кофейные зерна должны быть более мелкого помола (соответствующего для кофеварок эспрессо).

## 11. ТЕХНИЧЕСКИЕ ХАРАКТЕРИСТИКИ

PCM 1516E Adore Crema - Кофеварка бытовая электрическая торговой марки POLARIS

Мощность: 850 Вт

Напряжение: 220-240 В

Частота: ~50 Гц

Ёмкость резервуара для воды – 1,2 л

Класс защиты: I

Примечание: Вследствие постоянного процесса внесения изменений и улучшений, между инструкцией и изделием могут наблюдаться некоторые различия. Производитель надеется, что пользователь обратит на это внимание.

## 12. ИНФОРМАЦИЯ О СЕРТИФИКАЦИИ

Прибор сертифицирован на соответствие нормативным документам РФ.

Сертификат соответствия № ТС RU С-НК.АГО3.В.17218 серия RU № 0679088 Срок действия с 10.05.2018 по 09.05.2019 включительно.

Выдан: орган по сертификации продукции Общества с ограниченной ответственностью «АЛЬСЕНА». Место нахождения: 115230, Россия, город Москва, проезд Хлебозаводский, дом 7, строение 9, офис 58.

Адрес места осуществления деятельности: 129626, Россия, город Москва, улица Мытищинская 3-я, дом 3, строение 1, квартира/офис/помещение 405.

Телефон: +74997068036, адрес электронной почты: alsena@inbox.ru

Аттестат аккредитации регистрационный № РОСС RU.0001.11АГО3 выдан 13.07.2016 года



Конструкция прибора соответствует требованиям ТР ТС 004/2011 «О безопасности низковольтного оборудования», а также ТР ТС 020/2011 «Электромагнитная совместимость технических средств».

**Расчетный срок службы изделия:**

3 года

**Гарантийный срок:**

2 года со дня покупки

**Дата изготовления указана на изделии.**

**Изготовитель:** Поларис Корпорейшн Лимитед,  
Адрес: Блок 1801, 18/Ф, Джубили Сентр, 46  
Глостер Роуд, Ванчай, Гонконг

**Manufacturer:** POLARIS CORPORATION LIMITED  
Unit 1801, 18/F, Jubilee Centre, 46 Gloucester Road,  
Wanchai, Hong Kong

**Owner of TM Polaris:** Astrata AG., Gewerbestrasse  
5, Cham, canton Zug 6330, Switzerland

**Владелец ТЗ Polaris:** Акционерное общество  
Астрата, Гевербштрассе 5, Хам, Кантон Цуг, 6330,  
Швейцария

**На заводе:** ФОШАН ШУНДЕ БЕЛИВ ЭЛЕКТРИКАЛ  
АППЛАЙАНСЕС КО., ЛТД №.6, Южный район  
Промышленного округа, Западная Тиенхебей  
роуд, Ронгги, Шунде, Фошан, Китай

**Импортер в России:** ООО «Поларис Инт»  
105005, Россия, г. Москва, 2-ая Бауманская ул., д.  
7, стр. 5, ком. 26

**Уполномоченный представитель в РФ и  
Белоруссии**

ООО «ДС-Сервис» 109518, г.Москва, Волжский  
б-р, д.5 Телефон единой справочной службы  
8 800 700 11 78

### 13. ГАРАНТИЙНОЕ ОБЯЗАТЕЛЬСТВО

**Изделие: Кофеварка электрическая**

**Модель: PCM 1516E Adore Crema**

Настоящая гарантия предоставляется изготовителем в дополнение к правам потребителя, установленным действующим законодательством, и ни в коей мере не ограничивает их.

Настоящая гарантия действует в течение 24 месяцев, с даты приобретения изделия, и подразумевает гарантийное обслуживание изделия в случае обнаружения дефектов, связанных с материалами и работой. В этом случае потребитель имеет право, среди прочего, на бесплатный ремонт изделия. Настоящая гарантия действительна при соблюдении следующих условий:

1. Гарантийное обязательство распространяется на все модели, выпускаемые компанией «POLARIS CORPORATION LIMITED» в странах, где предоставляется гарантийное обслуживание (независимо от места покупки).
2. Изделие должно быть приобретено исключительно для личных бытовых нужд. Изделие должно использоваться в строгом соответствии с руководством по эксплуатации с соблюдением правил и требований по безопасности.
3. Обязанности изготовителя по настоящей гарантии исполняются продавцами – уполномоченными дилерами изготовителя и официальными обслуживающими (сервис) центрами. Настоящая гарантия не распространяется на изделия, приобретенные у не уполномоченных изготовителем продавцов, которые самостоятельно отвечают перед потребителем в соответствии с законодательством.
4. Настоящая гарантия не распространяется на дефекты изделия, возникшие в результате:
  - Химического, механического или иного воздействия, попадания посторонних предметов, жидкостей, насекомых и продуктов их жизнедеятельности внутрь изделия;
  - Неправильной эксплуатации, заключающейся в использовании изделия не по его прямому назначению, а также установки и эксплуатации изделия с нарушением правил и требований техники безопасности;
  - Износа деталей отделки, ламп, батарей, защитных экранов, накопителей мусора, ремней, щеток и иных деталей с ограниченным сроком использования;
  - Ремонта изделия, произведенного лицами или фирмами, не являющимися авторизованными сервисными центрами\*;
5. Настоящая гарантия действительна по предъявлении вместе с оригиналом настоящего талона, оригиналом товарного чека, выданного продавцом, и изделия, в котором обнаружены дефекты.

6. Настоящая гарантия действительна только для изделий, используемых для личных бытовых нужд, и не распространяется на изделия, которые используются для коммерческих, промышленных или профессиональных целей.

По всем вопросам гарантийного обслуживания изделий POLARIS обращайтесь к Вашему местному официальному продавцу POLARIS.

**В случае обнаружения неисправностей оборудования незамедлительно связаться с сервисным центром.**

*\*Адреса авторизованных обслуживающих центров на сайте Компании: [www.polar.ru](http://www.polar.ru)*

Поставщик не несет никакой ответственности за ущерб, связанный с повреждением изделия при транспортировке, в результате некорректного использования, а также в связи с модификацией или самостоятельным ремонтом изделия.





Дякуємо Вам за вибір продукції, що випускається під торговельною маркою POLARIS. Наші вироби розроблено відповідно до високих вимог якості, функціональності і дизайну. Ми впевнені, що, придбавши новий виріб нашої фірми, Ви будете задоволені.

Перед початком експлуатації приладу уважно прочитайте цю інструкцію, в якій міститься важлива інформація, що стосується Вашої безпеки, а також рекомендації з правильного використання приладу і догляду за ним.

Зберігайте інструкцію разом із гарантійним талоном, касовим чеком, а також, по можливості, з картонною коробкою і пакувальним матеріалом.





## ЗМІСТ

1. Загальна інформація	26
2. Загальні вказівки щодо безпеки	26
3. Спеціальні вказівки щодо безпеки цього приладу	28
4. Сфера використання	28
5. Опис приладу	28
6. Комплектація	30
7. Підготовка до роботи та використання	30
8. Чищення та догляд	32
9. Вимоги щодо утилізації	34
10. Несправності та їх усунення	34
11. Технічні характеристики	35
12. Інформація про сертифікацію	36
13. Гарантійне зобов'язання	36

## 1. ЗАГАЛЬНА ІНФОРМАЦІЯ

Ця інструкція з експлуатації призначена для ознайомлення з технічними даними, будовою, правилами експлуатації і зберігання кавоварки, модель POLARIS PCM 1516E Adore Crema (далі по тексту – кавоварка, прилад).

## 2. ЗАГАЛЬНІ ВКАЗІВКИ ЩОДО БЕЗПЕКИ

- Експлуатація приладу повинна здійснюватися відповідно до «Правил технічної експлуатації електроустановок користувачів».
- Прилад призначений винятково для побутового використання. Тривале використання приладу в комерційних цілях може призвести до його перенавантаження, в результаті чого, він може бути пошкоджений або може нанести шкоду здоров'ю людей.
- Прилад повинен використовуватися тільки за призначенням відповідно до цієї інструкції.
- Перед введенням приладу в експлуатацію уважно прочитайте цю інструкцію з експлуатації.
- Щоразу перед вмиканням приладу оглядайте його. При наявності ушкоджень приладу і шнура живлення в жодному разі не вмикайте прилад у розетку.
- Не слід використовувати прилад після падіння, якщо наявні очевидні ознаки пошкодження. Перш ніж надалі використовувати прилад, необхідно перевірити його кваліфікованим спеціалістом.
- Не використовуйте прилад, якщо ви не впевнені в його справності.
- Прилад і мережевий шнур повинні зберігатися так, щоб вони не потрапляли під вплив високих температур, прямих сонячних променів та вологи.
- Не залишайте працюючий прилад без нагляду! Якщо не користуєтеся приладом, завжди від'єднуйте його від мережі.
- Цей прилад не призначений для використання людьми (у тому числі дітьми), у яких наявні фізичні, нервові або психічні відхилення або бракує досвіду і знань, за винятком випадків, коли за такими особами здійснюється нагляд або проводиться їхній інструктаж щодо використання цього приладу особою, відповідальною за їхню безпеку. Необхідно здійснювати нагляд за дітьми, аби не допустити їхніх ігор із приладом.
- **Увага! Не використовуйте прилад поблизу ванн, раковин або інших ємностей, заповнених водою. У разі падіння приладу в воду негайно від'єднайте його від мережі. При цьому в жодному разі не занурюйте руки в воду. Перш ніж надалі використовувати прилад, необхідно перевірити його кваліфікованим спеціалістом.**
- Ні в якому разі не занурюйте прилад у воду чи інші рідини. Не торкайтеся приладу вологими

руками. При намоканні приладу негайно відключіть його від мережі.

- Умикайте прилад тільки в джерело змінного струму (~). Перед вмиканням переконайтеся, що прилад розрахований на напругу, що використовується в мережі.
- Прилад може вмикатися тільки в мережу з заземленням. Для забезпечення Вашої безпеки заземлення повинне відповідати встановленим електротехнічним нормам. Не користуйтеся нестандартними джерелами живлення або пристроями підключення.
- **Будь-яке помилкове вмикання позбавляє Вас права на гарантійне обслуговування.**
- Не використовуйте прилад поза приміщенням. Оберегайте прилад від ударів об гострі кути. Після завершення експлуатації, чищення або поломці приладу завжди від'єднуйте його від мережі.
- Не можна переносити прилад, тримаючи його за шнур живлення. Забороняється також від'єднувати прилад від мережі, тримаючи його за шнур живлення. При вимиканні приладу з мережі тримайтеся за штепсельну вилку.
- Використання додаткових аксесуарів, що не входять до комплекту, позбавляє Вас права на гарантійне обслуговування.
- Після використання ніколи не обмотуйте шнур електроживлення навколо приладу, тому що згодом це може призвести до заломлення шнура. Завжди гладко розправляйте шнур на час зберігання.
- Заміну шнура живлення можуть здійснювати тільки кваліфіковані фахівці – співробітники сервісного центру. Некваліфікований ремонт становить пряму небезпеку для користувача.
- Не здійснюйте ремонт приладу самостійно. Ремонт повинен здійснюватися тільки кваліфікованими фахівцями сервісного центру.
- Для ремонту приладу можуть використовуватися тільки оригінальні запасні частини.
- Після завершення терміну служби не викидайте прилад разом зі звичайними побутовими відходами. Передайте його в спеціалізований пункт для подальшої утилізації. Таким чином Ви допоможете зберегти довкілля.

### 3. СПЕЦІАЛЬНІ ВКАЗІВКИ ЩОДО БЕЗПЕКИ ЦЬОГО ПРИЛАДУ

Для наповнення резервуара використовуйте тільки чисту, холодну, питну воду. Ніколи не наливайте у резервуар для води інші рідини та не насипайте в нього каву.

- Для приготування напоїв з меленої кави не допускається використовувати каву дуже дрібного помелу «extra fine» призначену для заварювання в турці. Це може призвести до засмічення фільтра. Чищення або заміна засміченого фільтра не входить у гарантійне обслуговування приладу.
- Не наповнюйте резервуар для води вище позначки max
- Ніколи не вмикайте прилад без води.
- Не відкривайте кришку резервуара для води, а також не виймайте резервуар і держак фільтра з корпусу під час роботи кавоварки. Це може стати причиною опіків.
- Ніколи не залишайте кавоварку без нагляду під час роботи.
- Ставте прилад на рівну стійку поверхню, якнайдалі від краю столу/робочої поверхні.
- Не залишайте прилад при температурі навколишнього середовища нижче 0 °C.

### 4. СФЕРА ВИКОРИСТАННЯ

Прилад призначений для побутового й аналогічного використання при температурі та вологості жилого приміщення відповідно до цієї Інструкції:

- у місцях харчування співробітників магазинів, офісів, фермерських господарств та інших підрозділів;
- мешканцями готелів й інших місць, призначених для проживання;
- у місцях, призначених для ночівлі та сніданку.

Прилад не призначений для промислового та комерційного використання, а також для обробки нехарчових продуктів.

Виробник не несе відповідальності за збитки, що виникли в результаті неправильного або непередбаченого цією інструкцією використання.

### 5. ОПИС ПРИЛАДУ

Кавоварка РСМ 1516E Adore Crema призначена для приготування кави з попередньо змелених зерен шляхом проходження під тиском нагрітої питної води через шар меленої кави, що знаходиться в фільтрі.

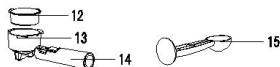
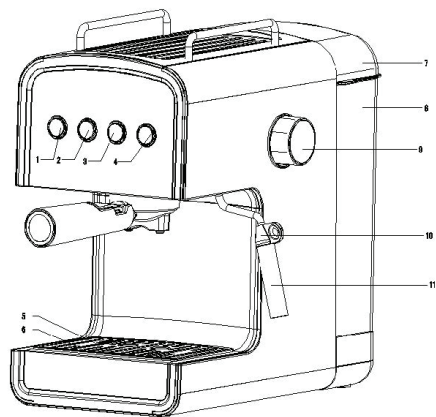

- |  |  |
|--|--|
| <ol style="list-style-type: none"> <li>1. Одна порція</li> <li>2. Дві порції</li> <li>3. Кнопка увімкнення/вимкнення</li> <li>4. Кнопка увімкнення подачі пари</li> <li>5. Піддон для збору крапель</li> <li>6. Підставка для чашок</li> <li>7. Кришка резервуара для води</li> <li>8. Резервуар для води</li> </ol> | <ol style="list-style-type: none"> <li>9. Регулятор подачі пари</li> <li>10. Сопло парового рукава</li> <li>11. Насадка для капучино</li> <li>12. Знімний фільтр для меленої кави (далі – фільтр)</li> <li>13. Держак фільтра (всередину встановлюється знімний фільтр)</li> <li>14. Ручка держака фільтра</li> <li>15. Мірна ложка й ущільнювач кави</li> </ol> |
|--|--|

## 6. КОМПЛЕКТАЦІЯ

- |  |         |
|--|---------|
| 1. Кавоварка в зборі                         | - 1 шт. |
| 2. Інструкція з експлуатації                 | - 1 шт. |
| 3. Перелік сервісних центрів                 | - 1 шт. |
| 4. Гарантійний талон                         | - 1 шт. |
| 5. Упаковка (поліетиленовий пакет + коробка) | - 1 шт. |





## 7. ПІДГОТОВКА ДО РОБОТИ ТА ВИКОРИСТАННЯ

Перед першим використанням або якщо кавоварка не використовувалася деякий час, її необхідно промити чистою теплою водою наступним чином:

Перед першим використанням або якщо кавоварка не використовувалася деякий час, її необхідно промити чистою теплою водою наступним чином:

1. Видаліть із кавоварки пакувальний матеріал і рекламні наклейки.
  2. Протріть корпус приладу вологою тканиною.
- Поставте кавоварку на рівну поверхню.
3. Наповніть резервуар водою (рівень води не повинен перевищувати позначку “max”) і встановіть його в корпус кавоварки.
  4. Вставте мережеву вилку в розетку електромережі.
  5. Встановіть держак (13) разом із фільтром (12) в кавоварку. Для цього вставте його знизу вгору у гніздо держака на корпусі кавоварки таким чином, щоб ручка держака фільтра розташовувалась на 45 градусів лівіше позначки «Lock» та зафіксуйте, повернувши держак за ручку вправо на 40-45 градусів, до позначки «Lock» **(При цьому не слід застосовувати надмірних зусиль!)**.
  6. Поставте чашку під сопла держака фільтра на підставку (6). Переконайтеся, що регулятор подачі пари стоїть на позначці “MIN”. УВАГА: Якщо регулятор подачі пари знаходиться в іншому

положенні, кнопка  неактивна!

7. Увімкніть живлення кавоварки, натиснувши на кнопку . Підсвічування кнопки почне блимати, що свідчить про те, що здійснюється нагрівання води. Після завершення нагрівання підсвічування буде горіти постійно (не блимаючи). Якщо підсвічування блимає , кнопки  і  неактивні.





8. Натисніть на кнопку  , після чого гаряча вода почне під тиском литися через сопла в чашку.  
9. Після того як вся вода зіллється, ретельно промийте контейнер, фільтр і держак.

**УВАГА! При першому використанні або після того як прилад не працював тривалий час можливий підвищений шум під час роботи насоса. Це нормально, шум зменшиться приблизно через 20 секунд після заповнення магістралі водою.**

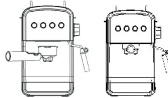
### ПРИГОТУВАННЯ КАВИ ЕСПРЕСО

1. Переконайтеся, що кавоварка від'єднана від мережі. Наповніть резервуар водою та встановіть в корпус приладу.
2. Зніміть держак фільтра (13) з гнізда на корпусі кавоварки (якщо він установлений), повернувши його з положення «Lock» за ручку вліво приблизно на 45 градусів та опустивши вниз. Наповніть фільтр (12) меленою кавою за допомогою мірної ложки (15). Для приготування звичайного еспресо достатньо однієї мірної ложки кави, для приготування подвійного еспресо -- дві ложки. Злегка втрамбуйте каву, це можна зробити за допомогою ущільнювача (15), та зберіть її надлишки з країв фільтра. Встановіть держак фільтра в гніздо на корпусі кавоварки, як описано в п.5 розділу «Підготовка до роботи та використання».





3. Поставте чашки для кави під сопла держака фільтра на підставку (6) (можна використовувувати одну чашку, для цього поставте її так, щоб кава з двох сопл потрапляло в чашку).
4. Вставте вилку мережевого шнура в розетку.
5. Натисніть на кнопку  , вода почне нагріватися. Дочекайтеся закінчення нагрівання (підсвічування кнопки перестане блимати і горітиме постійно).
6. Натисніть на кнопку  для приготування однієї порції кави або на кнопку  для приготування двох порцій, кава через сопла фільтра почне литися в чашку.
7. Після завершення приготування кави натисніть на кнопку  , індикатор погасне.
8. Для приготування нової порції кави повторіть пункти з 2 по 9, видаливши залишки кави з фільтра, промивши держак і фільтр в теплій воді, перед тим, як насипати каву знову, протріть фільтр насухо.

**Увага! Не знімайте держак фільтра під час роботи!**

**Увага! Після вимкнення із сопел держака фільтра деякий час будуть стікати залишки завареної кави.**

## ПРИГОТУВАННЯ КАВИ КАПУЧИНО

1. Приготуйте каву еспресо.
2. Для приготування пінки необхідно використовувати спеціальну ємність, бажано в вигляді чашки з кераміки. Краще використовувати свіже незбиране молоко (6-10 % жирності).  
Примітка: рекомендуємо скористатися чашкою діаметром не менше 70±5 мм. Також майте на увазі, що молоко збільшується в об'ємі в 2 рази, впевніться в тому, що чашка достатньо висока.
3. Переконайтеся, що регулятор подачі пари стоїть на позначці MIN.
4. Натисніть на кнопку . Індикатор кнопки почне блимати. Лише після того як індикатор перестане блимати і горітиме постійно, прилад готовий для того, щоб спінювати молоко.  
Примітка: якщо під час роботи індикатор почне блимати, поверніть регулятор подачі пари проти годинникової стрілки до позначки MIN та зачекайте поки індикатора перестане блимати і буде постійно світитися, після чого повторіть процедуру спочатку.
5. Поставте під сопло парового рукава (10) ємність із молоком. Повільно повертайте регулятор (9) проти годинникової стрілки до максимального положення, після цього з сопла парового рукава почне виходити пара. Занурте сопло в молоко приблизно на 2 см, керуйте процесом утворення пінки злегка перемішуючи молоко в ємності, поки не отримаєте необхідний об'єм. Поверніть регулятор пари (9) за годинниковою стрілкою, вимкніть живлення, натиснувши на кнопку .

**Увага! Разом із паром з сопла парового рукава може виділятися невелика кількість води.**

## 8. ЧИЩЕННЯ ТА ДОГЛЯД

1. Перед тим як приступити до чищення приладу, переконайтеся, що він вимкнений, від'єднаний від мережі та повністю охолонув.
2. Після використання не відкладайте надовго чищення приладу, щоб уникнути засмічення фільтра й утворення на деталях кавоварки осаду, який важко видаляється.
3. Не занурюйте прилад у воду чи інші рідини. Завжди стежте за тим, щоб вода не потрапляла на електричні з'єднання.
4. Протріть прилад ззовні вологою м'якою тканиною. Не використовуйте для чищення приладу



- агресивні чи абразивні засоби для чищення, а також органічні розчинники.
5. Зніміть держак фільтра, видаліть залишки кави з фільтра. Промийте держак і фільтр в теплій воді, витріть насухо м'якою не ворсистою тканиною або губкою. (Перевірте внутрішні отвори фільтра, якщо вони засмічені, очистіть їх маленькою щіткою (не входить в комплект)).
  6. Почистіть місце приєднання держака фільтра.
  7. У разі, якщо прилад використовувався для приготування капучино, необхідно зняти трубку парового рукава, промити її водою і протерти м'якою тканиною.
  8. Зніміть піддон для збору крапель, злийте рідину, що накопичилася, промийте водою і протріть м'якою тканиною.
  9. Повторюйте цю процедуру після кожного використання приладу.
  10. Періодично мийте губкою або м'якою тканиною внутрішню частину резервуара для води.

## ВИДАЛЕННЯ НАКИПУ

Для ефективної роботи кавоварки рекомендується здійснювати видалення накипу кожні 2-3 місяці, у разі використання «твердої» води, частіше. Для цього необхідно виконати операції, описані в розділі «Підготовка до роботи та використання», тільки замість води слід застосувати 2-3% розчин лимонної кислоти. Після цього потрібно знову повторити дії описані в розділі «Підготовка до роботи та використання», але вже наповнивши резервуар чистою водою.

## ЗБЕРІГАННЯ

1. Переконайтеся в тому, що прилад від'єднаний від мережі, коли він не використовується.
2. Злийте воду та виконайте чищення приладу.
3. Протріть прилад насухо та стежте за тим, щоб прилад зберігався в сухому, прохолодному місці.

Електроприлади слід зберігати в закритому сухому та чистому приміщенні при температурі повітря не вище плюс 40°C та відносній вологості не вище 70% за відсутності навколопилу, парів кислот та інших речовин, що негативно впливають на матеріали з яких виготовлено електроприлади.

## ТРАНСПОРТУВАННЯ

Електроприлади транспортуються всіма видами транспорту відповідно до правил перевезення вантажів, що діють на транспорті конкретного виду. Для перевезення приладу використовуйте оригінальну заводську упаковку.

Під час транспортування приладів, вони не повинні потрапляти під безпосередній вплив атмосферних осадів і агресивних середовищ.

## 9. ВИМОГИ ЩОДО УТИЛІЗАЦІЇ

**Примітка:** Після завершення терміну експлуатації електроприладу не викидайте його разом зі звичайними побутовими відходами, а передайте в спеціалізований пункт збору на утилізацію. Таким чином Ви допоможете зберегти довкілля.

Відходи, що утворюються під час утилізації виробів, підлягають обов'язковому збору для подальшої утилізації в установленому порядку та відповідно до чинних вимог і норм галузевої нормативної документації, в тому числі відповідно до СанПиН 2.1.7.1322-03 «Гігієнічні вимоги щодо розміщення і знешкодження відходів виробництва та споживання».

## 10. НЕСПРАВНОСТІ ТА ЇХ УСУНЕННЯ

- A) Із сопел держака фільтра не летить гаряча вода.
- Переконайтеся, що в резервуарі є вода.
  - Можливо, всередину робочої частини кавоварки потрапило повітря, в результаті чого міг вимкнутися насос.
  - Повторіть дії, описані в розділі 7 («Підготовка до роботи та використання»).
  - Якщо після цього дана функція не відновилась, необхідно звернутися до кваліфікованих спеціалістів сервісного центру.
- B) Із сопла парового рукава не виходить пара.
- Удалите отложения, которые могли сформироваться внутри сопла парового рукава.
  - Проверьте уровень воды в резервуаре.
  - Кофе переливается через держатель фильтра:
  - Возможно, слишком большое количество молотого кофе было насыпано в фильтр, в

результате чого держатель фільтра был неплотно зафіксован в гнезде на корпусі кофеварки. Нужно подождать, когда остынет кофеварка и повторно приготувати напиток, используя соответствующее описанию количество молотого кофе.

- C) Кава переливається через держак фільтра:
- Можливо, в фільтр було насипано надто багато меленої кави, як наслідок держак фільтра нещільно зафіксувався в гнізді на корпусі кавоварки. Необхідно зачекати, доки охолоне кавоварка та повторно приготувати напій, насипавши відповідну кількість меленої кави.
- D) Під час приготування першої порції кава витікає із сопел держака фільтра дуже повільно або не ллється зовсім.
- Перевірте фільтр для меленої кави. Якщо отвори фільтра засмічені, то їх необхідно прочистити за допомогою маленької щітки або іншого відповідного інструменту.
  - Ця проблема може бути зумовлена недостатнім надходженням води через перфорований диск в гнізді корпусу кавоварки. Є ймовірність, що через декілька місяців використання приладу отвори диска засмітилися. У цьому випадку диск необхідно почистити щіткою або зубочисткою, після чого ввімкнути кавоварку та пропустити через прилад воду без зафіксованого на корпусі держака фільтра. Вода повинна вільно текти з усіх отворів диска, якщо це не спостерігається - диск засмічений, потрібно звернутися до сервісного центру.
  - Резервуар для води неправильно встановлений в корпусі кавоварки. Вставте резервуар, максимально щільно та стійко розташували його в корпусі приладу.
  - В резервуарі недостатньо води для того, щоб насос міг підкачувати її для приготування кави. Наповніть резервуар.
- E) Кава водяниста та холодна.
- Кава, що використовується, надто грубого помелу.
  - Щоб приготувати більш концентрований і гарячий напій, зерна кави повинні бути більш дрібного помелу (підходящого для кавоварок еспресо).

## 11. ТЕХНІЧНІ ХАРАКТЕРИСТИКИ

PCM 1516E Adore Crema - Кавоварка побутова електрична торговельної марки POLARIS

Потужність: 850 Вт

Напруга: 220-240 В

Частота: ~50 Гц

Місткість резервуара для води – 1,2 л

Клас захисту: I

*Примітка:* Внаслідок постійного процесу внесення змін і вдосконалень, між інструкцією і виробом можуть спостерігатися деякі розходження. Виробник сподівається, що користувач зверне на це увагу.

## 12. ІНФОРМАЦІЯ ПРО СЕРТИФІКАЦІЮ



**Розрахунковий термін служби виробу:**

3 роки

**Гарантійний строк:**

2 рік від дня покупки

**Дата виготовлення зазначена на виробі.**

**Виробник:**

POLARIS CORPORATION LIMITED

Unit 1801, 18/F, Jubilee Centre, 46 Gloucester Road, Wanchai, Hong Kong

ТОВ «Поларис Корпорейшн Лимітед»

Блок 1801, 18/Ф, Джубили Сентр, 46 Глостер Роуд, Ваньчай, Гонконг

**Owner of TM Polaris:** Astrata AG., Gewerbestrasse 5, Cham, canton Zug 6330, Switzerland

**Власник ТЗ Polaris:** Акціонерне товариство Астарта, Гевербештрассе 5, Хам, Кантон Цуг, 6330, Швейцарія

## 13. ГАРАНТІЙНЕ ЗОБОВ'ЯЗАННЯ

**Виріб:** Кавоварка електрична

**Модель:** PCM 1516E Adore Crema

Ця гарантія надається виробником як додаток до прав споживача, встановлених чинним законодавством і жодним чином не обмежує їх.

Ця гарантія діє протягом 24 місяців з дати придбання виробу і забезпечує гарантійне обслуговування виробу у випадку виявлення дефектів, пов'язаних із матеріалами та роботою. У цьому випадку споживач має право, серед іншого, на безкоштовний ремонт виробу. Ця гарантія дійсна при дотриманні наступних умов:

1. Гарантійне зобов'язання поширюється на всі моделі, що випускаються компанією «POLARIS CORPORATION LIMITED» у країнах, де надається гарантійне обслуговування (незалежно від місця покупки).
2. Виріб повинен бути придбаний винятково для особистих побутових потреб. Виріб повинен використовуватися в суворій відповідності до інструкції з експлуатації, з дотриманням правил та вимог безпеки.
3. Зобов'язки виробника за цією гарантією виконуються продавцями - вповноваженими дилерами виробника й офіційними центрами обслуговування (сервісу). Ця гарантія не поширюється на вироби, придбані в продавців, які не уповноважені виробником. Вони самостійно відповідають перед споживачем відповідно до законодавства.
4. Ця гарантія не поширюється на дефекти виробу, що виникли в результаті наступних дій:
  - Хімічного, механічного або іншого впливу, потрапляння сторонніх предметів, рідин, комах та продуктів їх життєдіяльності всередину виробу;
  - Неправильної експлуатації, що полягає у використанні виробу не за його прямим призначенням, а також встановлення та експлуатації виробу з порушенням правил і вимог техніки безпеки;
  - Зносу деталей оздоблення, ламп, батарей, захисних екранів, накопичувачів сміття, ременів, щіток та інших деталей з обмеженим терміном використання;
  - Ремонту виробу, здійсненого особами або фірмами, що не є авторизованими сервісними центрами \*;
5. Ця гарантія дійсна, якщо пред'явлена разом із оригіналом справжнього талона, оригіналом товарного чека, виданого продавцем, і виробу, в якому виявлено дефекти.
6. Ця гарантія дійсна тільки для виробів, що використовуються для особистих побутових потреб, і не поширюється на вироби, які використовуються для комерційних, промислових або професійних цілей.

З усіх питань гарантійного обслуговування виробів POLARIS звертайтеся до Вашого місцевого офіційного продавця POLARIS.

**У разі виявлення несправностей обладнання слід негайно звернутися до сервісного центру.**

*\*Адреси авторизованих центрів обслуговування на сайті Компанії: [www.polar.ru](http://www.polar.ru)*

Постачальник не несе ніякої відповідальності за збитки, пов'язані з пошкодженням приладу під час його транспортування, в результаті некоректного використання, а також у зв'язку з модифікацією або самостійним ремонтом приладу.



POLARIS сауда белгісімен шығатын өнімді таңдағаныңыз үшін алғыс білдіреміз. Біздің бұйымдар сапа, функционалдық және дизайнға қойылатын жоғары талаптарға сәйкес жасалған. Біздің фирмадан жаңа бұйым алғаныңызға риза болатыныызға сенімдіміз.

Құралды пайдаланбас бұрын осы нұсқаулықпен мұқият танысыңыз, онда Сіздің қауіпсіздігіңізге қатысты маңызды ақпарат бар, сондай-ақ, құралды дұрыс пайдалану мен күтуге қатысты кеңестер берілген.

Нұсқаулықты кепілдік талонымен, кассалық чекпен бірге, мүмкіндігінше, картон қорапта және орама материалымен бірге сақтаңыз.





## МАЗМҰНЫ

1. Жалпы мәлімет	42
2. Қауіпсіздік бойынша жалпы нұсқаулар	42
3. Осы құралдың қауіпсіздігі жөніндегі арнайы нұсқаулар	44
4. Құралдың пайдалану саласы	44
5. Құралдың сипаттамасы	44
6. Құралдың жиынтығы	46
7. Құралды іске қоспас бұрын жұмысқа дайындау және пайдалану	46
8. Тазарту және күтім	49
9. Қалдықтарды кәдеге жарату жөніндегі талаптар	50
10. Ақауларды іздестіру және оларды жою тәсілдері	51
11. Техникалық сипаттамалары	52
12. Сертификаттау туралы ақпарат	52
13. Кепілдік міндеттеме	53

## 1. ЖАЛПЫ МӘЛІМЕТ

Бұл пайдалану бойынша нұсқаулық, 1516E Adore Crema POLARIS кофеқайнатқыш (бұдан әрі мәтін бойынша – кофеқайнатқыш, құрал) жөніндегі техникалық ақпаратпен, құрылғымен, құралды сақтау мен пайдалану бойынша ережелермен танысуға арналған.

## 2. ҚАУІПСІЗДІК БОЙЫНША ЖАЛПЫ НҰСҚАУЛАР

- Құралды пайдалану «Тұтынушылардың электрлі орнатуларды техникалық пайдалану ережелеріне» сәйкес жүзеге асырылуы тиіс.
- Құрал тек мақсаты бойынша тұрмыста пайдаланылуы тиіс. Құралды коммерциялық мақсатта ұзақ уақыт бойы пайдалану құралдың істен шығуына, зақымдалуына немесе адамдардың денсаулығына нұқсан келтіруіне әкеп соғуы мүмкін.
- Құрал нұсқаулыққа сәйкес тек мақсаты бойынша пайдаланылуы тиіс.
- Бұл құралды пайдалануды бастамас бұрын пайдалану жөніндегі нұсқаулықты мұқият түрде оқып шығыңыз.
- Әр кезде құралды қоспас бұрын оны қарап шығыңыз. Құралдың және желілік сымның ақаулығы анықталған жағдайда, құралды розеткаға қосуға мүлдем болмайды.
- Құрал жерге, еденге құлаған жағдайда сонымен ақаулығы анықталған жағдайда, құралды қолданбаңыз. Құралды пайдаланбас бұрын оны білікті мамандар – қызмет көрсету орталығының қызметкері ғана тексеруі тиіс.
- Егер Сіз құралдың жұмыс жасау мүмкіндігіне күмән келтірсеңіз, құралды пайдаланбаңыз.
- Құрал мен желілік сым жоғары температураның әсеріне, тікелей күн көзіне және ылғалға ұшырамайтындай етіп сақталуы керек.
- Жұмыс істеп тұрған құралды бақылаусыз қалдырмаңыз! Егер Сіз құралды пайдаланбасаңыз, онда оны әркез сөндіріп, желілік сымын желіден ажыратыңыз.
- Аталмыш құралды қолдануға қатысты қауіпсіздіктері үшін жауап беретін тұлғаның нұсқаулығы жүргізілген немесе қадағалау жүзеге асырылған кездерді есепке алмағанда, білімі мен тәжірибесі жоқ немесе жүйке жүйесінде немесе психикалық, физикалық ауытқулары бар тұлғалардың (балаларды қоса алғанда) қолдануына арналмаған. Балалардың құралмен ойнауына жол бермеу үшін оларды қадағалап отырыңыз.
- **Назар аударыңыз! Құралды ванна, ыдыс-аяқ жуатын шұңғылша немесе сумен толтырылған басқа ыдыстардың қасында пайдалануға болмайды. Құрал суға түсіп кеткен жағдайда, оны бірден желіден ажыратыңыз. Сонымен бұл кезде қолды суға малуға болмайды. Құралды екінші мәрте пайдаланудың алдында оны білікті маман тексеріп шығуы керек.**

- Құралды суға немесе басқа сұйықтықтарға салуға мүлдем болмайды. Ылғал қолмен құралды ұстауға болмайды. Құрал дымқылданса, оны бірден желіден ажыратыңыз.
- Құралды тек қана ауыспалы тоқ көзіне ғана қосыңыз (-). Құралды желіге қоспас бұрын, желідегі қолданылатын электрлік параметрлерін тексеріңіз, бұл құралдың техникалық сипаттамаларына сәйкес болғанына көз жеткізіңіз.
- Құралды тек қана жерге тұйықталған желіге ғана қосыңыз. Сіздің қауіпсіздігіңізді қамтамасыз ету үшін жерге тұйықталу бекітілген электр техникалық нормаларға сәйкес келуі тиіс. Стандартты емес қоректендіру көздерін немесе қосу құрылғыларын пайдалануға болмайды.
- **Кез келген ақау бола тұра құралды іске қосу Сізді кепілдікті қызмет көрсету құқығынан айырады.**
- Құралды бөлмежайдан тысқары жерде пайдаланбаңыз. Құралдың сүйір бұрыштарға соғылуынан сақтаңыз. Пайдаланып болғаннан кейін, тазартқанда немесе құрал сынып қалса оны әрдайым желіден ажыратыңыз.
- Құралды желілік сымнан ұстап тасымалдауға болмайды. Сондай-ақ, желілік сымнан ұстап желіден ажыратуға тыйым салынады. Құралды желіден ажыратқанда штепсельді айыршадан ұстаңыз.
- Жинағына кірмейтін қосымша аксессуарларды пайдалану Сізді кепілдікті қызмет көрсету құқығынан айырады.
- Пайдаланып болғаннан кейін, электрмен қоректендіру сымын құралды айналдыра орауға болмайды, себебі, уақыт өте келе бұл сымның үзілуіне әкеп соғуы мүмкін. Қашанда сақтау үшін сымды жақсылап тарқатыңыз.
- Сымды тек қана білікті мамандар – қызмет көрсету орталығының қызметкері ғана ауыстыра алады. Біліктілігі жоқ тұлға тарапынан жасалған жөндеу қолданушыны қауіп-қатерге ұшыратуы мүмкін.
- Құралды өз бетіңізбен жөндеуге болмайды. Жөндеуді қызмет көрсету орталығының білікті мамандары ғана жүзеге асыруы керек
- Құралды жөндеу үшін тек түпнұсқалы қосалқы бөлшектерді пайдаланыңыз.
- Пайдалану мерзімі аяқталғаннан кейін электр құралын әдеттегі тұрмыстық қалдықтармен бірге лақтырмай, жоятын ресми пунктке өткізіңіз. Сөйтіп, Сіз қоршаған ортаны сақтауға көмектесесіз.

### 3. ОСЫ ҚҰРАЛДЫҢ ҚАУІПСІЗДІГІ БОЙЫНША АРНАЙЫ НҰСҚАУЛАР

Құралдың суға арналған сауытты тек қана таза, ішуге жарамды, салқын суымен толтырыңыз. Суға арналған сауытты басқа сұйықтықпен ешқашан толтырмаңыз және оған кофе дәндерін, сонымен кофе ұнтағын салмаңыз.

- Ұнтақталған кофеден сусын әзірлеу үшін туркада қайнатуға «extra fine» ең ұсақ дәнді қолдануға рұқсат етілмейді. Бұл сүзгінің бүлінуіне әкеп соғуы мүмкін. Бүлінген сүзгіні тазарту немесе ауыстыру құралдың кепілді қызмет көрсетуіне кірмейді.
- Суға арналған сауытты тах белгісінен асыра және min белгісінен төмен толтырмаңыз.
- Ешқашан суы жоқ құралды іске қоспаңыз.
- Суға арналған резервуардың қақпағын ашпаңыз және құрал жұмыс істеп тұрғанда суға арналған сауытты және сүзгінің ұстағышын кофеқайнатқышының сыртқы корпусынан мүлдем алуға болмайды. Бұл терінің күйіне әкеп соғуы мүмкін.
- Кофеқайнатқышты ешқашан жұмыс кезінде қараусыз қалдырмаңыз.
- Құралды бертегіс орнықты қабатқа, үстелдің шетінен/ жұмыстық қабаттан барынша алысқа қойыңыз.
- Құрал қоршаған ауа температурасы 0°C-тан аспайтын бөлмежайда сақталуы тиіс .

### 4. ҚҰРАЛДЫҢ ПАЙДАЛАНУ САЛАСЫ

Бұл құрал осы Нұсқаулыққа сәйкес тұрғын ғимаратында қалыпты болып саналатын ылғалдық пен температурада тек тұрмыста және соған ұқсас жағдайларда ғана пайдалануға арналған:

- дүкен қызметкерлерінің тамақтанатын орындарында, кеңселерде, фермерлік шаруашылықта және басқа да жұмыс орындарында;
- тұруға арналған қонақ үй, сонымен қатар басқа да тұруға арналған орындарда;
- түнеуге және таңғы асты ішуге арналған орындарда пайдалануға арналған.

Құралды өнеркәсіптік және коммерциялық мақсатта пайдалануға тыйым салынады, сондай-ақ, тамақ емес өнімдерді өңдеуге арналмаған.

Өндіруші осы нұсқауда қарастырылмаған немесе дұрыс пайдаланбаудың нәтижесінде туындаған залал үшін жауапты емес.

### 5. ҚҰРАЛДЫҢ СИПАТТАМАСЫ

PCM 1516E Adore Crema кофеқайнатқысы сүзгідегі ұнтақталған кофе қабатынан қыздырылған ауыз су қысымы арқылы өту жолымен алдын ала ұнтақталған дәндерден кофе әзірлеуге арналған.

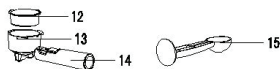
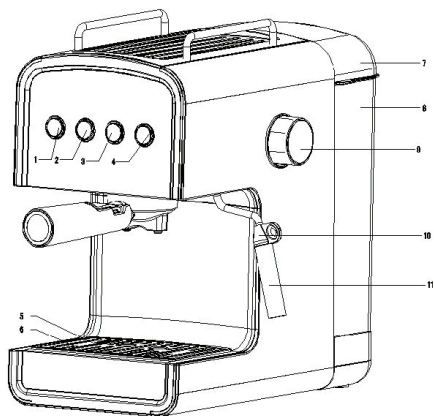



- |   |   |
|---|---|
| <ol style="list-style-type: none"> <li>1. Бір мөлшер</li> <li>2. Екі мөлшер</li> <li>3. Қосу / сөндіру батырмасы</li> <li>4. Бұды жіберу режимін қосу/сөндіру батырмасы</li> <li>5. Сусын тамшыларын жинауға арналған түпқоймасы</li> <li>6. Шынаяқтардың астына қойылатын түпқоймасы</li> <li>7. Суға арналған сауыттың қақпағы</li> <li>8. Суға арналған сауыт</li> </ol> | <ol style="list-style-type: none"> <li>9. Бұды жіберуге арналған реттегіш тетігі</li> <li>10. Бу шығаратын түтіктің шүмегі (сопло)</li> <li>11. Капучино әзірлеуге арналған қондырмасы</li> <li>12. Ұнтақталған кофеге арналған алын-балы сүзгі (бұдан әрі – сүзгі)</li> <li>13. Сүзгінің ұстағышы (ішіне алынбалы сүзгі орнатылады)</li> <li>14. Сүзгіні ұстауға арналған тұтқа</li> <li>15. Кофе нығыздауышы мен өлшеуіш қасық</li> </ol> |
|---|---|



## 6. ҚҰРАЛДЫҢ ЖИЫНТЫҒЫ

1. Толығымен құрастырылған кофеқайнатқыш – 1 дана.
2. Пайдалану бойынша нұсқаулық – 1 дана.
3. Қызмет көрсету орталықтарының тізімі – 1 дана.
4. Кепілдік талоны – 1 дана.
5. Құралдың орамасы (полиэтилен пакеті + қорабы) – 1 дана.

## 7. ҚҰРАЛДЫ ІСКЕ ҚОСПАС БҰРЫН ЖҰМЫСҚА ДАЙЫНДАУ ЖӘНЕ ПАЙДАЛАНУ

Құралды алғаш рет пайдаланар алдында немесе кофеқайнатқыш көп уақыт пайдаланбаған жағдайда оған таза су құйып, оны бірнеше рет жылы сумен келісі әрекеттерді жасап, оны жуып, шайып жіберіңіз:

1. Кофеқайнатқыштың орайтын барлық материалдарды ішінен және сыртынан алып тастаңыз, сонымен қатар құралдың сыртқы бетінен барлық жарнамаға қатысты жапсырмаларды алыңыз.
2. Құралдың сыртқы корпусын ылғал шүберекпен сүртіңіз. Кофеқайнатқышты тегіс қабатқа орнатыңыз.
3. Суға арналған сауытты салқын сумен толтырыңыз (судың деңгейі “max” белгісінен асыра толтыруға мүлдем болмайды) содан кейін арналған сауытты кофеқайнатқыштың корпусына орнатыңыз.
4. Электр жүйесіне желілік ашасын жалғастырыңыз.
5. Сүзгінің ұстағышын (13) сүзгімен (12) бірге кофеқайнатқыштың ішіне орналастырыңыз. Сүзгінің ұстағышы мен сүзгімен бірге кофеқайнатқыштың сыртында ұстағыштың ұясына орналастыратын орынға төменнен жоғары қарай қондырып, сүзгі ұстағышының тұтқасын «Lock» белгісінен сол бағытына 45 градусқа қарай орналастырып қойыңыз, содан кейін сүзгі ұстағышының тұтқасын «Lock» белгісіне дейін 40-45 градус он бағытына қарай бұрап, бекітіңіз (**Сонымен тұтқаны бұрап, бекіткен кезде оған артық күш салудың қажеті жоқ!**).
6. Шыны-аяқты түпқоярдың торында (6) орналасқан сүзгі ұстағышының шүмегі орналасқан жерге, яғни шүмегінің астына орнатып қойыңыз. Бұды жіберетін реттеуіш тетігі “MIN” белгісінде орналасқанына көз жеткізіңіз. **Назар аударыңыз! Егерде бұ жіберу реттеуіші басқа қалыпта тұрса мына  белгісі бар батырмасы активті емес болып келеді!**
7. Мына  белгісі бар батырмасына басу арқылы кофеқайнатқышты қуат көзіне қосыңыз.

Батырманың көмескі жарығы жыпылықтай бастайды ол судың қыздыру барысын көрсетеді. Су қызғаннан кейін батырманың көмескі жарығы бір қалыпты жанады  батырмасының жыпылықтап жануы барысында , мына  және мына  батырмалары активті емес болып келеді.

8. Мына  белгісі бар батырмасын басыңыз, қайнаған ыстық су шүмсек арқылы шыны-аяққа құйылады.
9. Судың барлығы құйылғаннан кейін, контейнер, сүзгіш және тұтқышты жақсылап жуып шайқаңыз.

**НАЗАР АУДАРЫҢЫЗ!** Бірінші немесе ұзақ үзілістен қолданғаннан кейін, сорғыш жоғарылатылған шуда жұмыс істеуі мүмкін. Ол қалыпты жағдай, магистральді сумен толтырғаннан 20 секундтан кейін шудың деңгейі төмендетеді.

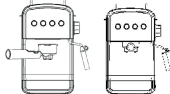

### ЭСПРЕССО КОФЕСІНІҢ ДАЙЫНДАЛУ ӘДІСІ

1. Кофеқайнатқыш электр желісінен ажыратылып тұрғанына көз жеткізіңіз. Суға арналған сауытты суға толтырып, құралдың сыртқы корпусына орналастырыңыз.
2. Сүзгінің ұстағышын (13) кофеқайнатқыштың сыртында ұстағыштың ұясынан (егер ол сол жақта орнатылған болса) сүзгі ұстағышының тұтқасын «Lock» белгісінен сол бағытына шамалы 45 градусқа қарай төмен жаққа бұрап, орналастырып қойыңыз. Сүзгіні (12) өлшеуіш қасық (15) арқылы ұнтақталған кофемен толтырыңыз. Жай қарапайым эспрессо кофені дайындау үшін өлшеуіш бір қасық кофені, ал екі есе эспрессоны дайындау үшін--екі қасық кофені қолданыңыз. Нығыздатқыштың (15) көмегімен кофені нығыздап, сүзгіштің қыр-шегіндегі артық кофені алып тастаңыз. Сүзгіштің ұстағышын «Құралды іске қоспас бұрын жұмысқа дайындау және пайдалану» бөлімінің 5 тармағына сәйкес кофеқайнатқыштың корпусына орналастырыңыз.



3. Шыны-аяқты сүзгіш ұстағыштың шүмегі орналасқан тұпқоярының торына (6) орналастырыңыз (бір шыны-аяқты қолдануға болады, бірақта екі шүмектен келетін кофе бір шыны-аяққа ағатындай етіп орналастырыңыз).
4. Кофеқайнатқыштың желілік сымын электр желісіне жалғастырыңыз.
5. Мына  белгісі бар батырмасына басыңыз, су қыза бастайды. Судың толығымен қызғанына



дейін күтіңіз. (Су қызғаннан кейін батырманың көмескі жарығы бір қалыпты жанады.

6. Мына  белгісі бар батырмасын бір шыны кофе дайындау үшін немесе  батырмасын екі шыны кофе дайындау үшін басыңыз. Сүзгіштің шүмегі арқылы кофе шыны-аяққа келіп түседі.
7. Кофені дайындап болғаннан кейін мына  белгісі бар батырмасын басыңыз,индикатор сөнеді.
8. Кофенің жаңа мөлшерін дайындау үшін 2 ден 9 ға дейінгі тармақтарды қайталаңыз. Сүзгіштегі кофе қалдықтарын жойып,тұтқышпен сүзгішті жылы суда шайқап жуыңыз,кофені салардың алдында сүзгішті құрғақ болғанша сүртіңіз.

**Назар аударыңыз! Құрал іске қосылып тұрған кезде сүзгіштің ұстағышын шығарып алмаңыз.**

**Назар аударыңыз! Кофеқайнатқыштың жұмысы аяқталғаннан кейін біршама уақыт сүзгіш ұстағышының шүмегінен қайнатылған кофенің қалдықтары ағады.**

### КАПУЧИНО КОФЕСІНІҢ ДАЙЫНДАЛУ ӘДІСІ

1. Эспрессо кофесін дайындаңыз.
2. Қаймақты дайындау үшін керамика сияқты арнайы сыйымдылықты қолданған жөн. Қаймағы алынбаған сүтті қолдану жақсырақ болып келеді(майлығы 6-10%).Ескерту:Диаметрі кем дегенде 70±5 болып келетін шыны-аяқты қолдануға кеңес береміз.Сонымен қатар сүттің көлемі екі есеге ұлғаятынын назарға алыңыз,сондықтан шыны қажетті биік болуына көз жеткізіңіз.
3. Бу жіберу реттегіші MIN белгісенде орналасқанына көз жеткізіңіз.
4. Мнына  белгісі бар батырмасын басыңыз. Батырманың индикаторы жыпылықтай бастайды. Жарық индикаторы бір қалыпты жанғаннан кейін машина сүтті қаймаққа айналдыруға дайын екендігін білдіреді. Ескерту:Егерде жұмыс барысында индикатор жыпылықтай бастаса,бу жіберу реттеуішін сағат тіліне қарама қарсы MIN белгісіне дейін бұрып индикатордың бір қалыпты жануын күтіңіз. Аталған шараны қайталаңыз.
5. Бу тармағының шүмегіне сүт құйылған сыйымдылықты орналастырыңыз.Реттеуішті жай қалыппен сағат тіліне қарама қарсы бағытта ең жоғарғы деңгейге дейін бұрыңыз,кейін бу тармағының шүмегінен бу шыға бастайды.Шүмекті сүтке 2 см дейін орналастырыңыз, қажетті көлемге қол жеткізу үшін сүт құйылған сыйымдылықты жеңіл ауыстыру арқылы қаймақтың дайындалу әдісін басқарыңыз.Бу реттегішті сағат тілі бағытына қарай бұрыңыз, содан мына  белгісі бар батырмасына басып қуат көзінен ажыратыңыз.

**Назар аударыңыз! Бу тармағының шүмегінен бумен бірге біршама мөлшерде су бөлініп шығуы мүмкін**



## 8. ТАЗАРТУ ЖӘНЕ КҮТІМ

- Тазартпас бұрын құралдың сөніп тұрғанына, ол желіден ажыратылғанына және суытып тұрғанына көз жеткізіңіз.
- Құралмен пайдаланып болғаннан кейін сүзгінің бітеліп қалуын және де кофеқайнатқыштың бөліктеріне жабысып қалған, қиын жойылатын қалдықтарын алдын алу үшін тазартуды кеш уақытқа қалдырмай орындаңыз.
- Құралды суға немесе басқа сұйықтықтарға салуға мүлдем болмайды. Судың электр қосылысына тамып кетпеуін әрдайым қадағалаңыз.
- Құралдың сыртқы жағын жұмсақ ылғал шүберекпен сүртіңіз. Құралды тазарту үшін абразивті және агрессивті тазарту құралдары мен органикалық ерітінділерді пайдалануға тыйым салынады.
- Сүзгінің ұстағышын шешіп алыңыз, сүзгіден кофенің қалдықтарын алып тастаңыз. Сүзгінің ұстағышын және сүзгіні ағын жылы судың астына қойып, жұмсақ матамен немесе түктері жоқ ысқыштың көмегімен құрғатып сүртіңіз. (Сүзгінің ішкі саңылауларын қарап шығыңыз, егер олар бітеліп қалған жағдайда майда қалшықпен тазартыңыз (құралдың жиынтығына қоса кірмейді)).
- Сүзгінің ұстағышы орналасқан орының тазартыңыз.
- Егер құрал капучино әзірлеу үшін пайдаланған болса, бу шығаратын түтікті шешіп алыңыз да, содан оны жуып, жұмсақ матамен сүртіп шығу керек.
- Сусын тамшыларын жинауға арналған түпқоймасын шешіп алыңыз, жиналған сұйықтықты төгіп тастаңыз, содан оны жуып, жұмсақ матамен сүртіңіз.
- Құралды әр пайдаланған сайын осы әрекеттерді қайталаңыз.
- Мезгіл-мезгіл сайын суға арналған сауыттың ішкі және сыртқы жағын жұмсақ матамен немесе ысқыштың көмегімен жуыңыз.

## ҚАҚТАН ТАЗАРТУ ЖӨНІНДЕГІ НҰСҚАУЛЫҚ

Кофеқайнатқыштың жұмысы нәтижелі болсын десеңіз, құралды қақтан жүйелі түрде, мүмкіндігінше 2-3 ай сайын тазартып тұрыңыз, ал егер «тұзы көп суды» пайдаланған кезде тазартуды жиі орындау керек. Ол үшін «Құралды іске қоспас бұрын жұмысқа дайындау және пайдалану» бөлімдегі көрсетілген әдістерді орындау қажет, сонымен судың орнына қақтан тазарту үшін лимон қышқылының 2-3% ерітіндісін пайдаланыңыз. Содан кейін суға арналған сауытты сумен толтырып, «Құралды іске қоспас бұрын жұмысқа дайындау және пайдалану» бөлімдегі көрсетілген әдістерді орындау қажет.

## САҚТАУ ЖӨНІНДЕГІ ШАРТ

1. Пайдаланып болған соң құрал электр желісінен ажыратылғанына көз жеткізіңіз.
2. Суды төгіп, құралды тазартыңыз.
3. Құралдың бөліктері мен бөлшектерін жақсылап құрғатып сүртіп шығыңыз, құралыңызды құрғақ, салқын жерде сақтаңыз.

Құралдар қоршаған ауа температурасы плюс 40°C -тан аспайтын және 5°C-тан кем емес, салыстырмалы ылғалдығы 70%-дан жоғары емес, қышқылды және электрлі құралдар материалдарына теріс әсер ететін өзге де будың, шаңның болмауы жағдайында жабық, құрғақ әрі таза бөлмежайда сақталуы тиіс.

## ТАСЫМАЛДАУ ЖӨНІНДЕГІ ШАРТ

Құралдарды тасымалданатын көлік түрінде әрекет ететін, механикаландырылған жүк тиеу-түсіру жұмыстарын қамтамасыз ететін жүкті тасымалдау ережелеріне сәйкес жабық көлік құралдарының кез келген түрінде тасымалдайды. Құралдарды тасымалдау барысында бүлінуден сақтау әрекеті қамтамасыз етілуі тиіс – бұйым сапасы мен тұтынушы құралының сыртқы түрін сақтау. Құралдарды тасымалдау барысында оларды тікелей атмосфералық жауынның түсуінен, агрессивті ортадан сақтау қажет

## 9. КӘДЕГЕ ЖАРАТУ БОЙЫНША ТАЛАПТАР

**Ескертпе:** *Пайдалану мерзімі аяқталғаннан кейін электр құралын әдеттегі тұрмыстық қалдықтармен бірге лақтырмай, жоятын ресми орынғанға өткізіңіз. Сөйтіп, Сіз қоршаған ортаны сақтауға көмектесесіз.*

Бұйымды кәдеге жарату барысында пайда болатын қалдықтар белгіленген тәртіппен және салалық нормативті құжаттар, соның ішінде «Өндіріс пен тұтыну қалдықтарын орналастыру мен залалсыздандыру бойынша гигиеналық талаптар» Санитарлық ережелер мен нормаларға 2.1.7.1322-03 сәйкес кәдеге жарату үшін міндетті түрде жиналуы тиіс.

## 10. АҚАУЛАРДЫ ІЗДЕСТІРУ ЖӘНЕ ОЛАРДЫ ЖОЮ ТӘСІЛДЕРІ

- A) Сүзгіні ұстағыш шүмегінен ыстық су ақпайды.
- Сауыттың суға толы екендігіне көз жеткізіңіз.

- Кофеқайнатқының ішкі жұмыс қабатына ауа кіруі мүмкін, соның салдарынан сорғы өшіп қалды.
  - 7 бөлімде қарастырылған әрекеттерді орындаңыз («Жұмысқа дайындау»).
  - Егер мұнан соң аталмыш функция қалыпқа келмесе, қызмет көрсету орталығының білікті маманына хабарласыңыз.
- B) Бу түтігі шүмегінен бу шықпайды.
- Бу түтігі шүмегінің ішінде түзілуі мүмкін түзілімдерді жойыңыз.
  - Сауыптағы су мөлшерін тексеріңіз.
- C) Кофе сүзгі ұстағышынан асып құйылады:
- Сүзгінің ішіне ұнтақталған кофенің көп мөлшері салынуы мүмкін, соның салдарынан сүзгі ұстағышы кофеқайнатқы корпусындағы ұяшыққа мықтап бекітілмеді. Кофеқайнатқының суын күту қажет, сипаттамаға сәйкес ұнтақталған кофе мөлшерін сала отырып қайта сусынды дайындаңыз..
- D) Алғашқы порцияны әзірлеу барысында кофе сүзгі ұстағыш шүмегінен баяу ағады немесе мүлдем ақпайды.
- Ұнтақталған кофеге арналған сүзгіні тексеріңіз. Егер сүзгінің саңылаулары бітеліп қалса, оларды тазарту қажет, ол үшін кішкене ғана қылшақты немесе сәйкес құралды пайдаланыңыз.
  - Бұл мәселе кофеқайнатқы корпусының ұяшығындағы тесілген дисктен судың жеткілікті мөлшерде ағып түспеуімен байланысты болуы мүмкін. Құралды бірнеше ай пайдаланғаннан кейін диск саңылаулары бітелу мүмкіндігі бар. Бұл жағдайда дискті қылшақпен немесе тіс тазартқышпен тазарту қажет, содан соң кофеқайнатқыны қосыңыз, корпусқа бекітілген сүзгі ұстағышсыз құралға суды жіберу қажет. Су дисктің барлық саңылауларынан оңай түрде ағуы қажет, егер мұндай жағдай орын алмаса, диск бүлінді деген сөз, қызмет көрсету орталығына хабарласу қажет.
  - Суға арналған сауыт кофеқайнатқының корпусына дұрыс орнатылмады. Сауытты құралдың корпусына максималды түрде берік орнатыңыз.
  - Кофені әзірлеу мақсатында суға арналған сауыттың ішінде судың мөлшері сорғыға тарту үшін жеткіліксіз. Сауытты сумен толтырыңыз.
- E) Кофе сұйық және суық.
- Қолданылатын кофе тым ірі.
  - Қойылтылған және ыстық сусынды әзірлеу үшін кофе дәндері ұсақ болуы тиіс (эспрессо кофеқайнатқыларына сәйкес болуы қажет).

## 11. ТЕХНИКАЛЫҚ СИПАТТАМАСЫ

PCM 1516E Adore Crema - POLARIS сауда белгісінің тұрмыстық электр кофеқайнатқышы

Қуаттылығы: 850 Вт.

Кернеуі: 220-240 В.

Жиілігі: ~50 Гц.

Суға арналған сауыттың сиймдылығы – 1,2 л.

Қорғаныс жіктелімі: I.

**Ескертпе:** Өзгерістер мен жетілдіруді енгізудің ұдайы үрдісінің орын алуынан, нұсқаулық пен бұйымның арасында қандай да бір айырмашлық байқалуы мүмкін. Өндіруші, тұтынушының бұған назар аударатынына үлкен үміт артады.

## 12. СЕРТИФИКАТТАУ ТУРАЛЫ АҚПАРАТ

Құрал РФ нормативті құжаттарына сәйкестікке сертификатталған.



Құралдың құрылымы «Төмен вольтты құрылғы қауіпсіздігі жөнінде» ТР ТС 004/2011, сондай-ақ «Техникалық құралдардың электрлі-магнитті сәйкестігі» ТР ТС 020/2011 талаптарына жауап береді.

**Бұйымның есептік жарамдылық мерзімі:** 3 жыл

**Кепілдік мерзімі:** сатып алған күннен бастап 2 жыл

**Өнімді өндеп шығарылған мерзімі құралдың сыртында көрсетілген.**

**Өндіруші:** POLARIS CORPORATION LIMITED / Поларис Корпорейшн Лимитед

Unit 1801, 18/F, Jubilee Centre, 46 Gloucester Road, Wanchai, Hong Kong

Блок 1801, 18/Ғ, Джубили Сентр, 46 Глостер Роуд, Ваньчай, Гонконг

**Owner of TM Polaris:** Astrata AG., Gewerbestrasse 5, Cham, canton Zug 6330, Switzerland

**Иесі TT Polaris:** Акционерлік қоғам Астарта, Гевербештрассе 5, Хам, Кантон Цуг, 6330, Швейцария

### 13. КЕПІЛДІК МІНДЕТТЕМЕ

**Бұйым: Электр кофеқайнатқышы**

**Моделі: PCM 1516E Adore Crema**

Бұл кепілдік әрекеттегі заңдылықпен бекітілген тұтынушының құқығына қосымша ретінде өндірушімен берілген, және тұтынушының құқығын еш шектемейді.

Бұл кепілдік бұйымды сатып алған күннен 24 ай бойына әрекетте болады, және материалдар мен жұмыс істеуіне байланысты ақаулар табылған жағдайда кепілдік қызмет көрсетуді білдіреді. Бұл жағдайда тұтынушы басқасын қоса алғанда, бұйымды тегін жөндетуге құқықты. Бұл кепілдік келесі шарттарды сақтағанда, жарамды:

1. Кепілдік міндеттеме «POLARIS CORPORATION LIMITED» компаниясы шығаратын барлық үлгілерге, кепілдік қызмет көрсетілетін елдердің барлығында жарамды(сатып алған жеріне қарамастан).
2. Бұйым тек қана тұрмыстық қажеттіліктерге пайдалану үшін сатып алынуы тиіс. Бұйым пайдалану бойынша нұсқаулыққа, қауіпсіздік бойынша ережелер мен талаптарды сақтай отырып, пайдаланылуы тиіс.
3. Өндірушінің міндеттемесін осы кепілдік бойынша сатушылар – өндірушінің уәкілетті дилерлері және ресми қызмет көрсететін (сервис) орталықтар орындайды. Бұл кепілдік өндіруші құзырлық бермеген сатушылардан сатып алынған бұйымдарға таралмайды, олар тұтынушы алдында заңға сәйкес, өздігінен жауап береді.
4. Бұл кепілдік келесі жәйттердің нәтижесінде пайда болған ақауларды жөндеуге таралмайды:
  - Химиялық, механикалық немесе өзге де әсер етулер, бөгде заттардың бұйымның ішіне түсіп кетуі;
  - Бұйымды тікелей мақсаты бойынша емес, дұрыс пайдаланбағанда, жинаққа кірмейтін, қосымша аксессуарларды пайдаланғанда, сондай-ақ, бұйымды техника қауіпсіздігі ережелері мен талаптарын бұза отырып, орнатқанда және пайдаланғанда;
  - Жарамдылық мерзімі шектеулі әрлеу бөлшектері, шам, батареялар, қорғаныс экрандары, қоқыс жинақтауыштар, белдіктер, қылшақтар тозғанда;
  - Авторланған қызмет көрсету орталықтары болып табылмайтын\*, тұлғалар немесе фирмалар өндірген бұйымдардың жөндеуі;
5. Осы талонның түпнұсқасымен, сатушы берген тауарлы чектің түпнұсқасымен және ақау табылған бұйыммен бірге көрсеткенде ғана жарамды болмақ.
6. Бұл кепілдік тек қана жеке тұрмыстық қажеттілік үшін пайдаланылатын бұйымдарға ғана жарамды, және коммерциялық, өнеркәсіптік немесе кәсіби мақсатта қолданылатын бұйымдарға таралмайды.

POLARIS бұйымдарына кепілдік қызмет көрсету мәселелері бойынша Өзіңіздің жергілікті POLARIS ресми сатушыңызға хабарласыңыз. **Құралдың ақаулы екендігі анықталса, тез арада қызмет көрсету орталығына хабарласу қажет.**

*\* Авторланған сервистік орталықтардың мекен-жайлары Компания сайтында: [www.polar.ru](http://www.polar.ru)*

Құралды жеткізуші тасымалдау барысында, дұрыс емес пайдалану салдарынан, сондай-ақ құралдың түрін өзгерту, немесе өздігінен жөндеу жұмысын жүргізу әрекетіне байланысты туындаған ақау үшін жауапты емес.



