

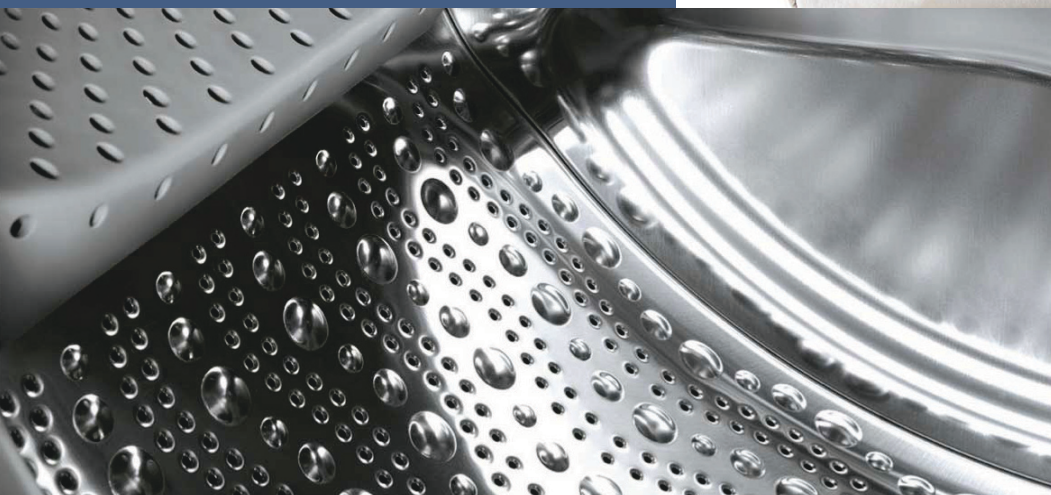

Register your new Bosch now:  
[www.bosch-home.com/welcome](http://www.bosch-home.com/welcome)



## Стирально-сушильная машина WKD28541OE



**BOSCH**

**ru**

Инструкция по эксплуатации и установке

## Ваша новая стирально-сушильная машина

---

Вы приобрели стирально-сушильную машину марки Bosch.

Пожалуйста, перед ее использованием прочтите предложенные документы, это займет всего пару минут.

В целях обеспечения соответствия высоким требованиям к качеству марки Bosch каждая стиральная машина, выпускаемая на нашем заводе, проходит тщательную проверку на правильность функционирования и безупречность состояния.

Дополнительную информацию о продукции, принадлежностях, запасных деталях и сервисном обслуживании вы можете найти на нашем интернет-сайте [www.bosch-home.com](http://www.bosch-home.com) или, обратившись в наших сервисные центры.

Если инструкция по эксплуатации и установке описывает различные модели, то в соответствующих местах указывается на различия.



---

Перед вводом стирально-сушильной машины в эксплуатацию внимательно изучите настоящую инструкцию по установке и эксплуатации!

---

# Содержание

<b>Инструкция по эксплуатации</b>	Общие указания по технике безопасности .....	4
	Охрана окружающей среды/ рекомендации по экономичной эксплуатации .....	6
	Ваша новая стирально-сушильная машина .....	7
	Перед первой стиркой .....	9
	Подготовка и сортировка белья .....	9
	Моющие средства и средства по уходу .....	11
	Программы .....	13
	Опции стирки и сушки .....	15
	Стирка и сушка .....	17
	Чистка и уход .....	19
	Что делать, если... ..	21
Сервисная служба .....	25	
<b>Инструкция по установке</b>	Инструкция по установке .....	26
<b>Приложение</b>	Таблица программ .....	31
	Параметры расхода .....	32

# Общие указания по технике безопасности

## Использование по назначению

- Исключительно для использования в домашнем хозяйстве.
- Стирально-сушильная машина предназначена для стирки текстильных изделий, пригодных для машинной стирки, изделий из шерсти, пригодных для ручной стирки в растворе моющего средства, а также для сушки данных текстильных изделий.
- Для эксплуатации с использованием холодной водопроводной воды и имеющихся в продаже моющих средств и средств по уходу, пригодных для стирально-сушильных машин.
- При дозировке всех моющих, бытовых, средств для ухода за бельём и чистящих средств обязательно соблюдайте рекомендации изготовителя.
- Дети старше 8 лет и лица, не способные в силу своих ограниченных физических, психических и сенсорных возможностей, а также из-за недостаточных знаний и опыта, правильно обращаться со стирально-сушильной машиной, могут использовать её только **под присмотром** или после **инструктажа ответственного лица**.
- Детям запрещено выполнять работы по чистке и техническому обслуживанию без присмотра ответственных за их безопасность лиц.
- Не подпускайте домашних животных к стирально-сушильной машине.
- Установку и эксплуатацию стирально-сушильной машины следует выполнять в помещении, где имеется слив.

Эта стирально-сушильная машина соответствует специальным правилам техники безопасности.

## Электрическая безопасность

### Предупреждение Опасно для жизни!

В случае прикосновения к элементам, находящимся под напряжением, существует опасность удара электрическим током.

- При отсоединении сетевого кабеля держите только за вилку и никогда не тяните за шнур, иначе он может быть повреждён.
- Ни в коем случае не касайтесь штепсельной вилки мокрыми руками.

## Опасность травмирования

### Предупреждение Опасность травмирования!

- При поднятии стиральной машины за выступающие части (например, дверцу загрузочного люка) они могут обломиться и стать причиной травмирования.
- Не поднимайте стирально-сушильную машину за выступающие части.
- Не залезайте на стирально-сушильную машину,
- иначе рабочая панель может сломаться и стать причиной травмирования.
- Не опирайтесь на открытую дверцу стирально-сушильной машины,
- иначе она может опрокинуться и стать причиной травмирования.
- Соприкосновение с вращающимся барабаном может привести к травмированию рук.
- Не прикасайтесь к вращающемуся барабану. Дождитесь полной остановки барабана.

## Безопасность для детей

### **Предупреждение**

#### **Опасность ошпаривания!**

- При стирке при высокой температуре соприкосновение с горячим стиральным раствором (например, во время откачивания горячего стирального раствора в умывальник) может привести к ошпариванию.
- Избегайте контакта с горячим раствором моющего средства.
- При прерывании программы сушки стирально-сушильная машина и бельё могут быть очень горячими. Выберите **Интенсивная сушка** ☼ или **Бережная сушка** ☼ и установите программу сушки на 15 минут, чтобы бельё могло остыть. Затем выньте бельё.

### **Предупреждение**

#### **Опасно для жизни!**

Не позволяйте детям играть со стирально-сушильной машиной, поскольку это опасно для жизни и может стать причиной травмирования.

- Не оставляйте детей без присмотра около стирально-сушильной машины!
- Не разрешайте детям играть со стирально-сушильной машиной!

### **Предупреждение**

#### **Опасно для жизни!**

Дети могут закрыться в приборе и подвергнуть свою жизнь опасности.

Для отслуживших приборов:

- Выньте вилку из розетки.
- Перережьте сетевой кабель и выбросьте вместе со штепсельной вилкой.
- Сломайте блокирующее устройство дверцы загрузочного люка стирально-сушильной машины.

### **Предупреждение**

#### **Опасность удушья!**

Дети могут во время игры завернуться в упаковку, плёнку или элементы упаковки или натянуть их себе на голову и задохнуться.

Не позволяйте детям играть с упаковкой, плёнкой и частями упаковки.

### **Предупреждение**

#### **Опасность отравления!**

Моющие средства и средства по уходу могут в случае проглатывания вызвать отравление.

Храните моющие средства и средства для специальной обработки белья в недоступном для детей месте.

### **Предупреждение**

#### **Раздражения глаз и кожи!**

В случае попадания в глаза или на кожу возможно сильное раздражение.

Храните моющие средства и средства для специальной обработки белья в недоступном для детей месте.



### **Предупреждение**

#### **Опасность травмирования!**

При стирке при высокой температуре стекло люка сильно нагревается.

Не позволяйте детям касаться горячего люка.

# Охрана окружающей среды/ рекомендации по экономичной эксплуатации

- Рассортируйте материалы упаковки и отнесите их на ближайший пункт сбора мусора.
- Загружайте максимальное для соответствующей программы количество белья.
- Бельё средней степени загрязнения стирайте без предварительной стирки.
- Вместо программы **Хлопок**  **90 °C** выбирайте программу **Хлопок Эко**  **60 °C**. Вы получите такие же результаты стирки при меньшем расходе энергии.
- Дозируйте моющее средство в соответствии с указаниями изготовителя и жёсткостью воды.

## WEEE

При утилизации упаковки соблюдайте правила экологической безопасности.



Данный прибор имеет отметку о соответствии европейской директиве 2012/19/EG (EU) отношении старых электрических и электронных бытовых приборов (waste electrical and electronic equipment – WEEE). Данные нормы определяют действующие на территории Евросоюза правила возврата и утилизации старой бытовой техники.

---

# Ваша новая стирально-сушильная машина

---

## Описание стирально-сушильной машины

Существуют 3 возможности использования вашей стирально-сушильной машины → страница 17:

- Только стирка
- Только сушка
- Стирка и сушка без остановки

При выборе программы стирки и сушки без остановки машина автоматически переключается после процесса стирки на процесс сушки.

Сушка осуществляется по принципу конденсации. Образующийся в процессе сушки конденсат стекает через сливной шланг в сифон.

**Внимание!** Шланг для подачи воды и сливной шланг во время стирки и сушки должны быть правильно подсоединены → страница 29. Водопроводный кран должен быть открыт.

## Дверца загрузочного люка

Предохранительное устройство не позволяет дверце машины открываться во время работы машины.

### Перед открыванием

Убедитесь, что вода отсутствует в барабане и барабан не вращается.

### Аварийная разблокировка

В случае отключения электроэнергии дверцу загрузочного люка можно разблокировать механическим способом → страница 24.

## Панель управления

### Индикатор

Отображают выбранные настройки:

- температуры: ☼ -90 °С.
- скорости отжима: ☰-1400 об/мин
- опций/сигнала.

### Дисплей

Отображает выбранные настройки (например, скорость отжима, время сушки), а также этап выполнения программы и состояние программы.

Этап выполнения программы



Предварительная стирка, основная стирка, полоскание, окончательный отжим, сушка.

Опции сушки

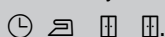

Сушка по времени, сушка под утюг, сушка в шкаф, экстрасушка.

Вспомогательная индикация



Время до окончания, запуск программы, блокировка для защиты детей, чистка, рекомендуемое количество белья.

Индикатор

Дисплей

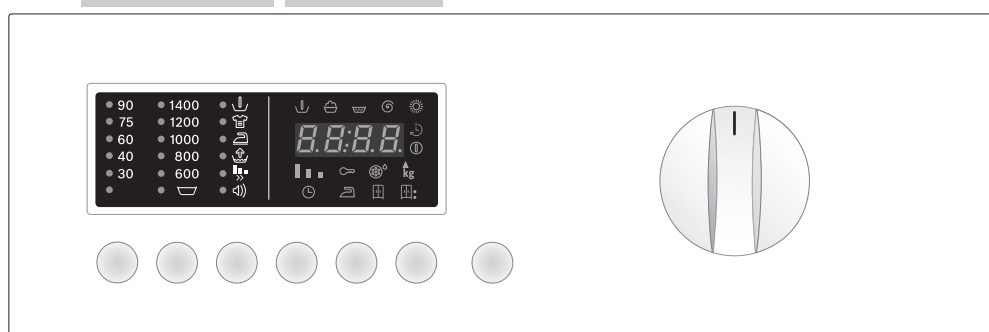

Клавиши

Программатор

### Опции стирки и сушки → страница 15

- °С (**Температура**): индивидуальная настройка температуры стирки.
- ☰ (**Скорость отжима**): индивидуальная настройка скорости отжима.
- option (**опций**): настройка опций.
- set (**Установка**): активизация/деактивизация выбранных опций.
- ⌚ (**Время до окончания**): задержка запуска программы.
- ☼ (**Сушка**): настройка опций сушки.

### ▶⏸ (**Старт/Пауза**):

Для запуска и остановки программ стирки → страница 16.

### Программатор → страница 13.

Включение и выключение стирально-сушильной машины и выбор программы. Вращается в обоих направлениях.

Во время выполнения программы стирки/сушки запрещается изменять положение программатора.



# Перед первой стиркой

Перед поставкой стирально-сушильная машина прошла проверку на заводе.

Для удаления воды, которая могла остаться после испытаний, произведите первую стирку без белья.

- Убедитесь, что транспортировочные фиксаторы, находящиеся на задней стенке машины, удалены → страница 27.
- Не загружайте бельё.
- Закройте дверцу загрузочного люка.
- Откройте водопроводный кран.
- Выдвиньте кювету для моющих средств.
- Добавьте ½ мерного стакана моющего средства в **ячейку II** → страница 11.

**i** Не используйте моющее средство для шерсти или тонкого белья (образуется пена).

- Закройте кювету для моющих средств.
- Установите программатор на программу **60 °C**.
- Нажмите клавишу **▷||| (Старт/Пауза)**.
- По окончании программы установите программатор на **Выкл.**
- Откройте дверцу загрузочного люка.

**i** Оставьте дверцу загрузочного люка открытой, чтобы внутренняя часть машины высохла.





# Подготовка и сортировка белья

## Сортировка белья для стирки

Производите сортировку белья в соответствии с указаниями на этикетках

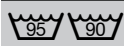
- Белое бельё стирайте отдельно от цветного.
- Не стирайте в стирально-сушильной машине неподрубленное или рваное бельё, так как оно может порваться ещё ольше.
- При несоблюдении рекомендаций по уходу (символы на этикетке изделия) возможно повреждение белья.

Стирайте в машине только бельё со следующими символами на этикетках:

Этикетка с указаниями по уходу	Вид белья
	Бельё, пригодное для кипячения, 90 °C.
	Цветное бельё 60 °C, 40 °C, 30 °C.
	Pflegeleicht (Синтетика) 60 °C, 40 °C, 30 °C.
	Шёлк, пригодный для ручной стирки и стирки в машине в прохладной воде при 40 °C, 30 °C.



Не стирайте в машине бельё со следующим символом: .

## Сортировка белья для сушки

Производите сортировку белья в соответствии с указаниями на этикетках

В машине можно сушить только бельё с указанием этикетке «устойчиво к сушке» или бельё со следующими обозначениями:

**Этикетка с указаниями по уходу Вид белья**

	Сушка при нормальной температуре.
	Сушка при низкой температуре (бережная сушка).

**Не** сушите в машине следующие текстильные изделия:

- Бельё с символом .
- Воздухонепроницаемые ткани (например, прорезиненные).
- Тонкие ткани (шёлк, синтетические гардины) — **могут образоваться заломы!**
- Неотжатые ткани — **большой расход электроэнергии!**
- Шерсть или изделия из тканей, имеющих в своём составе шерсть.

## Подготовка белья к стирке

Посторонние предметы (монеты, канцелярские скрепки, гвозди или булавки и т. п.) могут повредить как бельё, так и детали машины (например, барабан).

- Выньте из карманов посторонние предметы.
- Вытряхните песок из карманов и отворотов.
- По возможности удаляйте пятна перед стиркой в машине.
- Застегните молнии и кнопки.
- Снимите с занавесок кольца или поместите занавески в сетку/ мешочек.
- Стирайте в сетке/наволочке:
  - тонкое бельё, например, колготки, занавески,
  - мелкое бельё, например, носки или носовые платки,
  - бюстгалтеры на косточках (косточки во время стирки могут оторваться и повредить машину).
- Выверните наизнанку брюки, вязаные вещи и трикотаж, например, футболки, толстовки и т. п.

## Подготовка белья к сушке

- Сушите только предварительно выстиранные, выполосканные и отжатые текстильные изделия.
- Изделия из тканей, не требующих особого ухода, также следует отжать перед сушкой.
- Отсортируйте бельё в зависимости от вида ткани и нужной степени сушки, чтобы добиться равномерного результата.

## Загрузка белья



Перед загрузкой машины убедитесь, что в барабане нет посторонних предметов или домашних животных.

**Опасность взрыва!** Предметы одежды, которые были обработаны моющими средствами, содержащими растворители, например, солью для выведения пятен или пятновыводителем, необходимо тщательно выстирать вручную до того, как они попадут в машину, в противном случае существует опасность взрыва!

- Разверните бельё и, не уплотняя, поместите его в барабан. Равномерно распределите мелкое и крупное бельё.
- Соблюдайте требования по максимальной загрузке барабана, см. таблицу программ → страница 31.
- Следите за тем, чтобы бельё не оказалось между дверцей загрузочного люка и резиновым уплотнителем.
- Закройте дверцу загрузочного люка, при этом должен быть слышен щелчок.
- Отмерьте и добавьте моющие средства и средства по уходу для стирки или стирки с сушкой.
- Откройте водопроводный кран.

# Моющие средства и средства по уходу

## Кювета для моющих средств

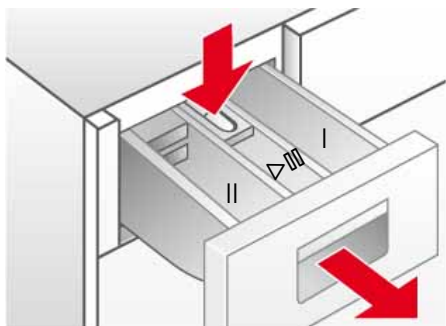

Кювета для моющих средств разделена на три ячейки

**Ячейка I** : моющее средство для предварительной стирки.

**Ячейка II**: моющее средство для основной стирки.

**Ячейка ☼** : жидкие добавки, такие как крахмал и кондиционер.

Добавки автоматически добавляются в воду во время последнего полоскания.

- Соблюдайте максимально допустимое количество добавок, иначе они будут преждевременно поступать из ячейки ☼ в воду.
- Разбавляйте густые дополнительные средства водой во избежание засорения проходов.

**Вставка для жидкого моющего средства**: устанавливается перед применением жидкого моющего средства.

Для этого:

- Вытяните кювету для моющих средств до упора.
- Нажмите на зону с надписью **PUSH** и выньте кювету для моющих средств.
- Оттяните вставку в **ячейке II** вперёд до упора и прижмите вниз.
- Вставьте кювету для моющих средств обратно.

## Средство для удаления накипи

Средства для удаления накипи можно добавлять в **ячейки I и II** в соответствии с указаниями изготовителя. Сначала добавляйте моющее средство, а затем средство для удаления накипи.

## Моющие средства и средства по уходу

### Опасность отравления!

*Храните моющие средства и средства по уходу в недоступном для детей месте.*



### Опасность химического ожога!

*Будьте осторожны, открывая кювету! В ней могут находиться остатки моющего средства!*

Дозируйте моющие средства в зависимости от:

- количества белья,
- указаний изготовителя моющего средства,
- степени загрязнения белья,
- жёсткости воды (информацию о жёсткости воды можно узнать на водопроводной станции),



Правильно дозируя моющее средство, вы снизите нагрузку на окружающую среду и достигнете хорошего результата стирки.



Для стирки изделий из шерсти используйте только pH-нейтральные моющие средства.

## Дозировка стирального порошка

### Бельё средней степени загрязнения

- Выберите программу.
- Не** выбирайте  $\downarrow$  (**предварительную стирку**) → страница 15.
- Засыпьте в **ячейку II** кюветы для моющих средств рекомендуемое количество стирального порошка.

### Сильно загрязнённое бельё

- Выберите программу.
- Выберите  $\downarrow$  (**предварительную стирку**) → страница 15.
- Засыпьте 1/4 рекомендуемого количества стирального порошка в **ячейку I** кюветы для моющих средств, а 3/4 стирального порошка в **ячейку II**.

## Дозировка жидкого моющего средства

Используйте жидкие моющие средства только для программы основной стирки **без предварительной стирки**.

Для этого:

- Залейте рекомендуемое количество моющего средства в дозатор для жидкого моющего средства и положите в барабан

**или**

- После опускания **вставки для жидкого моющего средства** залейте жидкое моющее средство в **ячейку II** кюветы для моющих средств.

 Шкала на **вставке для жидкого моющего средства** поможет определить правильное количество средства.

 При использовании **ячейки II** для стирального порошка следует установить **вставку для жидкого моющего средства** в верхнее положение.

# Программы

Выбор программ осуществляется с помощью программатора.

## Программатор



Время, оставшееся до окончания программы, и рекомендуемое количество белья отображаются на дисплее.

## Программы стирки\*

\* в зависимости от модели

### Хлопок

Программа стирки носких текстильных изделий, а также устойчивых к кипячению текстильных изделий из хлопка или льна.

- цветное бельё до 60 °С.
- белое бельё от 60 °С до 90 °С.

### Хлопок Эко

Программа стирки для оптимальных результатов стирки при минимальном расходе электроэнергии и воды.

### Синтетика

Программа стирки для менее носких текстильных изделий из хлопка, льна, синтетики или меланжевых тканей. Рекомендуется сортировка по цвету.

### Тонкое бельё/шёлк

Программа бережной стирки для изделий из деликатных тканей, пригодных для машинной стирки, например, из шёка, сатина, синтетики или меланжевых тканей (например, гардины). Отжим в щадящем режиме между циклами полоскания и окончательный отжим с пониженной скоростью.

### Шерсть

Под влиянием тепла, влаги и движения шерсть сваливается. В программе для шерсти учтены данные свойства и выбрано оптимальное соотношение циклов остановки и вращения барабана, обеспечивающее необходимое качество стирки.

Для изделий из шерсти или с содержанием шерсти, пригодных для ручной и машинной стирки.

### Супер быстрая 15'

Короткая программа стирки для изделий, не требующих особого ухода, а также слабо загрязнённых текстильных изделий из хлопка, льна, синтетики или меланжевых тканей. Для освежения белья или для стирки новых изделий еред первой ноской. Время выполнения программы составляет 15 мин.

### Быстрая Смеш. бельё

Программа стирки для смешанных партий белья из различных носких и не требующих особого ухода текстильных изделий.

### Спортивная

Программа стирки для спортивной одежды и одежды для активного отдыха из микрофибры и синтетики. Изделия меньше мнутся, в программе предусмотрен дополнительный цикл полоскания.

## Программы стирки\*

\* в зависимости от модели

### Детская одежда

Программа стирки для текстильных изделий с повышенными требованиями к гигиене или одежды аллергиков. Температура во время стирки поддерживается на постоянном уровне. Производится более интенсивное полоскание при повышенном уровне воды. Программа предназначена для носких и не требующих особого ухода текстильных изделий из хлопка или льна.

### Ночная программа

Программа стирки с пониженным уровнем шума и скоростью окончательного отжима.

Режим «Sleep Modus». После окончания программы дисплей гаснет, нажав на любую клавишу, его можно активировать снова.

## Программы сушки

### Интенсивная сушка

Интенсивная сушка при температуре 90 °C носких текстильных изделий с пометкой .

### Бережная сушка



Бережная сушка при температуре 60 °C не требующих особого ухода текстильных изделий с пометкой .

## Специальные программы



### Чистка



Барабан должен быть пуст.

Данная программа выполняется для очистки контура сушки от возможных ворсинок. Через десять циклов сушки на дисплее отображается мигающий символ  (**Очистка от ворсинок**), это означает, что данная программа должна быть выполнена. После этого электронный счётчик циклов автоматически обнуляется. После запуска программы данный символ  (**Очистка от ворсинок**) гаснет.

Для выполнения программы **Чистка**  необходимо следующее:

- Убедитесь в том, что барабан совершенно пустой, и закройте дверцу загрузочного люка.
- Установите программатор на **Чистка** .
- Нажмите клавишу  (**Старт/Пауза**).







Программа **Чистка**  может быть также запущена в любое время независимо от запроса со стороны машины.

### / **Полоск. + Отжим:**

Дополнительный цикл полоскания с последующим отжимом. Если отжим не требуется, перед запуском программы установите скорость отжима на  (Без отжима) → страница 15.





### / **Слив + Отжим:**

Слив воды для полоскания после выполнения программ с функцией  (Без отжима) → страница 15.

- Установите программатор на /  **Слив + Отжим**.
- Установите скорость отжима на  (Без отжима).
- Нажмите клавишу  (**Старт/Пауза**).

или

Произведите слив и отжим с требуемой скоростью:

- Установите программатор на /  **Слив + Отжим**.
- Нажимайте клавишу  (**Отжим**) до тех пор, пока не установится требуемая скорость отжима.
- Нажмите клавишу  (**Старт/Пауза**).

# Опции стирки и сушки

## °C (температуры)

Для каждой программы предусмотрена индивидуальная настройка температуры.

Для настройки нажимайте клавишу °C (Температура) до тех пор, пока на индикаторе не появится требуемое значение.

## ⊖ (скорости отжима)

Для каждой программы предусмотрена индивидуальная настройка скорости отжима.

Для настройки нажимайте клавишу ⊖ (Отжим) до тех пор, пока на индикаторе не появится требуемая скорость отжима.

## ☐ (Без отжима)

При выборе ☐ (Без отжима) функция отжима отключается. После последнего цикла)а полоскания бельё остаётся в воде.

## Система контроля дисбаланса

Автоматическая система контроля дисбаланса обеспечивает равномерное распределение белья за счёт многократного прокручивания барабана машины. Если бельё распределено слишком неравномерно, система защиты уменьшает скорость вращения во время окончательного отжима или совсем отключает отжим.

## Клавиша option (опций)

Для каждой выбранной программы предусмотрена индивидуальная настройка опций.

Для выбора требуемой опции:

- Нажимайте клавишу **option (опций)** до тех пор, пока не будет выбрана требуемая опция (индикатор мигает).
- Нажмите клавишу **set (Установка)** для включения или выключения соответствующей опции (индикатор горит непрерывно/не горит).

## Клавиша set (Установка)



Для просмотра всех опций нажмите и удержите клавишу **option (опций)** →.

## Опции (символы на дисплее)

- Предварительная стирка	Предварительная стирка при 35 °C. Для сильно загрязнённого белья.
- Интенсивная	Увеличенное время стирки. Для очень сильно загрязнённого белья с въевшимися пятнами. Несовместима с опцией <b>Flexi Time</b> .
- Легко гладить	Специальная операция отжима с последующим разрыхлением белья. Бережный отжим при пониженной скорости. Остаточная влажность белья слегка повышена. Бельё меньше мнётся и легче гладится.
- Вода плюс	Увеличенный объём воды и дополнительный цикл полоскания. Для регионов с очень мягкой водой или для повышения качества полоскания. Лучше выполаскивается моющее средство.
- Flexi Time	Настройка времени стирки: <i>нормальное-среднее-минимальное</i> .
- Сигнал	Активизация или деактивизация звукового сигнала.

## Клавиша ☹ (Время до окончания)

Вы можете отложить момент запуска программы. Оставшееся время показывает, когда должна закончиться выбранная программа. Настройка оставшегося времени производится с шагом в один час (макс. до 24 часов).

Нажимайте клавишу ☹ (Время до окончания) до тех пор, пока на индикаторе не появится требуемое количество часов.

После этого нажмите ▷||| (Старт/Пауза). Программа будет запущена с задержкой в зависимости от установленного времени. На дисплее будет отображаться время, оставшееся до окончания программы.

## Клавиша ☀ (Сушка)

Вы можете создавать индивидуальные программы сушки → страница 13 с помощью опций.

- Для этого нажимайте на клавишу ☀ (Сушка) до тех пор, пока на дисплее не появится требуемая опция сушки.
- Для деактивизации сушки нажимайте клавишу ☀ (Сушка) до тех пор, пока на дисплее не появится

## Опции сушки (символы на дисплее)

☹ Сушка по времени	Требуемое время сушки можно установить между 2:40 и 0:00 путём нажатия клавиши ☀ (Сушка).
⇒ Сушка под утюг	Остаточная влажность белья повышена. Бельё легче гладится.
▣ Сушка в шкаф	Бельё совершенно сухое и может быть убрано в шкаф.
▣ Экстрасушка	Бельё сушится в интенсивном режиме. Подходит для белья, требующего длительной сушки.

## Клавиша ▷||| (Старт/Пауза)

Нажмите ▷||| (Старт/Пауза) для запуска выбранной программы.



На дисплее загорается индикатор ⏸ (оставшегося времени). Символ ⏸ (Запуск программы) горит непрерывно.

### Этап выполнения программы

На дисплее отображается этап выполнения программы.

- ↓ предварительная стирка
- ☼ основная стирка
- 👉 полоскание
- ⊙ окончательный отжим
- ☀ сушка

### Изменение программы

Для изменения программы:

- ☐ выберите новую программу,
- ☐ нажимайте клавишу ▷||| (Старт/Пауза).



Новая программа запускается.

### Прерывание программы

Во время выполнения программы нажмите и удерживайте клавишу ▷||| (Старт/Пауза) до тех пор, пока на дисплее не появится . При прерывании программы на дисплее поочередно отображаются и ⏸ (индикатор оставшегося времени).

Для продолжения программы нажмите клавишу ▷||| (Старт/Пауза).

### Отмена программы

Нажимайте клавишу ▷||| (Старт/Пауза) до тех пор, пока на дисплее не появится

Для программ стирки при высокой температуре:

- Для охлаждения белья: выберите 🧺/⊙ Полоск. + Отжим.
- Нажмите клавишу ▷||| (Старт/Пауза).

Для программ стирки при низкой температуре:

- Выберите 🧺/⊙ Слив + Отжим.
- Нажмите клавишу ▷||| (Старт/Пауза).









В случае прерывания программы сушки бельё может быть очень горячим.









# Стирка и сушка

## Только стирка

- ❑ Установите программатор на требуемую программу, например, **Хлопок**  **60 °C**.
  - На дисплее поочерёдно появляется индикатор  Restzeit (оставшегося времени) и рекомендуемое количество белья в кг. Символ  мигает.
- ❑ При необходимости измените температуру и скорость отжима и выберите опции стирки для создания индивидуальной программы → страница 15.
  - Функция  (Сушка) не может быть активизирована!
- ❑ Загрузите бельё → страница 9.
  - Соблюдайте требования по максимальной загрузке, см. таблицу программ → страница 31.
- ❑ Нажмите клавишу  (**Старт/Пауза**).
  - На дисплее отображается индикатор  (оставшегося времени). Символ  (Запуск программы) горит непрерывно.
  - Программа стирки запускается.







## Только сушка

- ❑ Установите программатор на требуемую программу сушки.
  - На дисплее поочерёдно отображается индикатор оставшегося времени  и рекомендуемое количество белья в кг.
- ❑ С помощью клавиши  (Сушка) выберите **опции сушки** → страница 16.
  - Если данная операция не будет выполнена, по умолчанию будет задана опция  (Сушка в шкафу).
- ❑ Загрузите бельё → страница 9.
  - Соблюдайте требования по максимальной загрузке, см. таблицу программ → страница 31.
- ❑ Нажмите клавишу  (**Старт/Пауза**).
  - На дисплее отображается индикатор  (оставшегося времени) и горят символы  (Сушка) и  (Запуск программы).
  - Программа сушки запускается.



## Стирка и сушка

- Программы стирки и сушки без остановки.
- ❑ Установите программатор на требуемую программу, например, **Хлопок**  **60 °C**.
  - На дисплее поочерёдно появляется  (оставшегося времени) и рекомендуемое количество белья в кг. Символ  мигает.
- ❑ При необходимости измените температуру и скорость отжима и выберите опции стирки для создания индивидуальной программы, → страница 15.
- ❑ С помощью клавиши  (Сушка) выберите **опции сушки**. → страница 16.
- ❑ Загрузите бельё → страница 9.
  - Соблюдайте требования по максимальному количеству белья (в **кг**), см. таблицу программ → страница 31.
- ❑ Нажмите клавишу  (**Старт/Пауза**).



Выполняемая программа сушки автоматически определяется программой стирки, см. таблицу программ → страница 31.



## Окончание программы

Программы стирки и сушки завершаются автоматически. На дисплее появляется .



- Установите программатор на **Выкл.**
- Выньте бельё из барабана.
- Оставьте дверцу загрузочного люка открытой, чтобы внутренняя часть машины высохла.
- Закройте водопроводный кран (в моделях с системой Aquastop не требуется).

### Без отжима

Если на момент начала стирки функция отжима была отключена  (Без окончательного отжима), после последнего полоскания программа стирки останавливается.



На дисплее поочерёдно появляются  и .

Для слива воды после полоскания и при необходимости для отжима белья:

- Нажимайте клавишу  (Отжим) до тех пор, пока не будет установлена требуемая скорость отжима. Вода сливается, машина выполняет отжим. Когда на дисплее появляется , программа завершена.

 Максимальная скорость отжима зависит от выбранной программы стирки.



Если отжим **не** требуется:

- Нажмите клавишу  (Отжим) (на дисплее отображается остаточное время для слива). Вода сливается, однако машина не выполняет отжим. Когда на дисплее появляется , программа завершена.
- Установите программатор на **Выкл.**
- Выньте бельё.
- Оставьте дверцу загрузочного люка открытой, чтобы внутренняя часть машины высохла.
- Закройте водопроводный кран (в моделях с системой Aquastop не требуется).

## Блокировка для защиты детей

Для защиты стирально-сушильной машины от непреднамеренного изменения настроек.

**Активизация/деактивизация:** Одновременно нажмите клавиши **option (опций)** и **set (Установка)** для активизации или деактивизации блокировки для защиты детей..

 При активной блокировке для защиты детей на дисплее горит символ .

# Чистка и уход

## Указания по технике безопасности

### Опасность поражения электрическим током!

Всегда отключайте стирально-сушильную машину от сети. Никогда не мойте стирально-сушильную машину струёй оды!



### Опасность взрыва!

Никогда не мойте стирально-сушильную машину с растворителями!

### Опасность ошпаривания!

Обязательно охлаждайте горячий раствор моющего средства перед сливом!

## Корпус и панель управления

Протрите мягкой и влажной тканью.

Тщательно удалите остатки моющего и чистящего средства.

Чистка струей воды запрещается.

## Барабан

Удалите из барабана и резинового уплотнителя оставшиеся посторонние предметы.

Удаление накипи с поверхности барабана:

- Используйте для удаления накипи с поверхностей стирально-сушильной машины только фирменные средства для удаления накипи с защитой от коррозии для стиральных машин.
- Соблюдайте указания изготовителя по использованию и дозировке.
- После удаления накипи и ржавчины в барабане несколько раз выполните программу /☉ **Полоск. + Отжим** для полного удаления остатков кислоты.

Если из-за оставшихся посторонних металлических предметов (например, монеты, канцелярские скрепки, булавок, гвозди) появились пятна ржавчины:

- Используйте чистящие средства без содержания хлора. Следуйте указаниям изготовителя. Никогда не используйте металлическую губку.

## Кювета для моющих средств

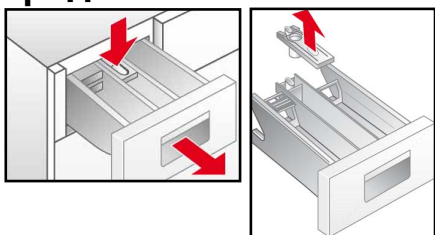

Если в кювете скопились остатки моющих средств или средств по уходу:

- Вытяните кювету для моющих средств до упора.
- Нажмите на голубую зону с надписью **PUSH** и выньте кювету для моющих средств.
- Очистите направляющую кюветы для моющих средств.
- Выньте голубую вставку ячейки для кондиционера.
- Промойте кювету для моющих средств и вставку ячейки для кондиционера под струёй воды.
- Установите вставку ячейки для кондиционера.
- Вставьте кювету для моющих средств обратно.

## Откачивающий насос

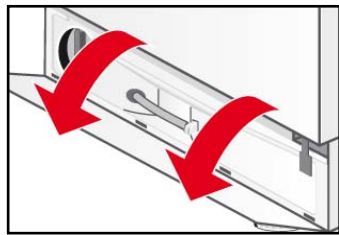
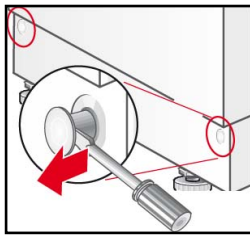

- ❑ Установите программатор на **Выкл.**
- ❑ Разожмите фиксаторы с помощью отвёртки.
- ❑ Откиньте цокольную панель и снимите движением вверх.

## Слив воды



- ❑ Выньте сливной шланг из держателя.
- ❑ Снимите со сливного шланга заглушку и слейте раствор моющего средства.
  - Может потребоваться неоднократное опорожнение ёмкости для слива воды.
  - После слива всей воды установите заглушку.
- ❑ Вставьте сливной шланг в держатель .

## Чистка откачивающего насоса

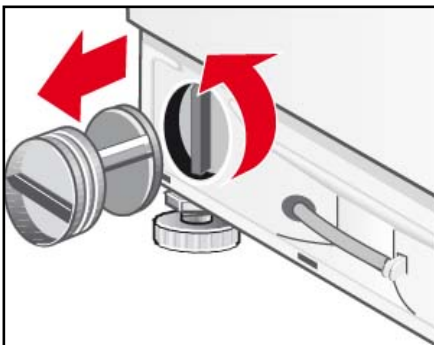

- ❑ Отверните крышку насоса.
  - Очистите корпус насоса и удалите из него посторонние предметы.
  - Проверьте, свободно ли вращается насосное колесо.
- ❑ Установите крышку насоса на место и плотно затяните её.
- ❑ Наденьте цокольную панель на 4 крючка и закрепите на корпусе фиксаторами.

## Сетчатый фильтр в шланге для подачи воды

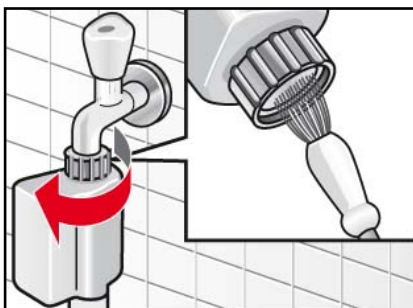

- Если вода не поступает в машину или поступает в недостаточном количестве, сначала сбросьте давление в шланге для подачи воды:
- ❑ Закройте водопроводный кран.
  - ❑ Выберите любую программу (кроме Полоск. + Отжим / Слив + Отжим).
  - ❑ Нажмите клавишу (**Старт/Пауза**).
  - ❑ Примерно через 40 секунд прервите выполнение программы.
  - ❑ Установите программатор на **Выкл.**
  - ❑ Выньте вилку сетевого кабеля из розетки.
  - ❑ Отсоедините шланг для подачи воды от водопроводного крана.
  - ❑ Прочистите сетчатый фильтр маленькой щёткой или кисточкой.
  - ❑ Снова подсоедините шланг.
  - ❑ Откройте водопроводный кран.
  - ❑ Проверьте, не просачивается ли вода на конце шланга.
  - ❑ Если вода просачивается, проверьте правильность положения фильтра.

## Удаление накипи с поверхностей стиральной машины

При правильной дозировке моющего средства не требуется, однако в случае необходимости следуйте указаниям изготовителя средства для удаления накипи. Подходящие средства для удаления накипи вы можете заказать на ашем Интернет-сайте или через сервисную службу → страница 25.

# Что делать, если...



## Опасность поражения электрическим током!

Доверяйте ремонт только специалистам сервисной службы или авторизованного дилера.

В случае если требуется ремонт, или если вы не можете самостоятельно устранить неисправность с помощью следующей таблицы:

- Установите программатор на **Выкл.**
- Отключите машину от электросети.
- Закройте водопроводный кран.
- Вызовите специалиста сервисной службы → страница 25.



### Код неисправности

	Неправильно закрыта дверца загрузочного люка. Закройте дверцу загрузочного люка правильно.
	Сработала водозащитная система. Отключите машину от электросети, закройте водопроводный кран и обратитесь в сервисную службу.
	Вода не поступает. См. неисправность « <b>Вода не поступает</b> ».
	Вода не сливается. См. неисправность « <b>Вода не сливается</b> ».
	Это не является неисправностью! Система контроля дисбаланса распознала неравномерное распределение белья в барабане. Программа «Очистка от ворсинок» не может быть запущена. Выньте бельё.
 	Количество загруженного при сушке белья выходит за границы максимального или минимального значения. На дисплее попеременно мигают <b>HI/End</b> или <b>LO/End</b> . См. неисправность <b>Неудовлетворительный результат сушки</b> .



Другие коды неисправностей имеют значение исключительно для сервисной службы. Запишите код неисправности и сообщите его специалисту сервисной службы.

Неисправность	Возможная причина	Способ устранения
<b>Программа не запускается.</b>	Не нажата клавиша  (Старт/Пауза).	Нажмите клавишу  ( <b>Старт/Пауза</b> ).
	Выбрана функция отложенного запуска.	Машина начинает работать по достижении времени отложенного запуска. При необходимости измените время до окончания → страница 16.
	Отключение электроэнергии. Установленное время отложенного запуска сбрасывается.	Заново установите время отложенного запуска или немедленно запустите программу. Нажмите клавишу  ( <b>Старт/Пауза</b> ).
	Неправильно закрыта дверца загрузочного люка.	Закройте дверцу загрузочного люка.
	Вилка неправильно подсоединена к розетке.	Подсоедините вилку правильно.

<b>Невозможно установить максимальную скорость отжима.</b>	Максимальная скорость отжима определяется выбранной программой.	При необходимости измените программу.
<b>Вода не сливается.</b>	Перекрыт шланг для слива воды.	Распрямите шланг для слива воды.
	Засорён откачивающий насос.	Очистите откачивающий насос → страница 20.
<b>Остатки моющих средств в кювете для моющих средств.</b>	Моющее средство влажное или с комками.	Очистите и высушите кювету для моющих средств → страница 19.
		Используйте дозатор для жидких моющих средств.
<b>Вода не поступает.</b>	Неправильно подсоединена вилка сетевого кабеля.	Подсоедините вилку правильно.
	Неправильно закрыта дверца загрузочного люка.	Закройте дверцу загрузочного люка.
	Не открыт водопроводный кран.	Откройте водопроводный кран.
	Засорился сетчатый фильтр в шланге для подачи воды.	Очистите сетчатый фильтр в шланге для подачи воды → страница 20.
	Согнут или пережат шланг для подачи воды.	Проверьте шланг для подачи воды.
<b>Сильная вибрация во время отжима.</b>	Стиральная машина установлена неровно.	Выровняйте машину → страница 28.
	Не сняты транспортировочные фиксаторы.	Снимите транспортировочные фиксаторы → страница 27.
<b>Вода поступает в машину и тотчас же сливается.</b>	Сливной шланг подсоединён слишком низко.	Подсоедините сливной шланг правильно → страница 29.
<b>В барабане не видно воды.</b>	Не является неисправностью.	При выполнении определённых программ вода находится ниже уровня стекла загрузочного люка.
<b>Из-под машины выступает вода.</b>	Негерметичность резьбового соединения шланга для подачи воды.	Затяните резьбовое соединение.
	Негерметичность сливного шланга.	Вызовите специалиста сервисной службы для замены сливного шланга.
<b>Из кюветы для моющих средств выступает пена.</b>	Слишком большое количество моющего средства.	Используйте только моющие средства, подходящие для стирки соответствующих текстильных изделий в стиральных машинах. Соблюдайте дозировку.
<b>Многokrатное начало отжима</b>	Не является неисправностью. Система контроля дисбаланса пытается равномерно распределить бельё путём многократного прокручивания барабана машины.	Всегда стирайте крупные и мелкие предметы белья вместе.
<b>Бельё плохо отжимается.</b>	Крупные предметы белья неравномерно распределены в барабане. Система защиты автоматически уменьшает скорость отжима.	Всегда стирайте крупные и мелкие предметы белья вместе.

<b>Неудовлетворительный результат стирки.</b>	Степень загрязнения не соответствует выбранной программе.	Выберите подходящую программу, например, программу с предварительной стиркой. По возможности удалите пятна перед стиркой в машине.
	Слишком мало моющего средства или используется неподходящее моющее средство.	Дозируйте подходящее моющее средство согласно указаниям изготовителя.
	Превышено максимальное количество белья.	Выбирайте количество белья в соответствии с программой.
<b>Остатки моющего средства на белье</b>	Некоторые моющие средства, не содержащие фосфатов, выделяют нерастворимый в воде осадок, который может проявляться в виде светлых пятен на белье.	Прополощите бельё повторно или по возможности перейдите на жидкое моющее средство. После сушки очистите бельё щёткой.
<b>Серые пятна на белье.</b>	Загрязнение мазью, жиром или маслом.	Выстирайте бельё с максимальным количеством моющего средства и при максимально допустимой температуре; с. этикетку с указаниями по уходу.
<b>Неожиданное прерывание программы.</b>	Случайно нажата клавиша  (Старт/Пауза).	Повторно нажмите клавишу для запуска программы.
<b>Отжим во время сушки</b>	Не является неисправностью.	Чтобы сэкономить электроэнергию во время сушки, примерно через 10 минут после её начала включается «Термоотжим».
<b>Результат сушки неудовлетворительный.</b>	После отжима бельё плотно прилегает к стенке барабана.	Разрыхлите бельё руками, запустите программу сушки → страница 17.
	Закрит водопроводный кран	Откройте водопроводный кран.
	Выбрано недостаточное время сушки.	Выберите время сушки в соответствии с количеством белья.
	Несоблюдение максимального или минимального количества белья → страница 31.	По окончании программы измените количество белья, выберите подходящую программу сушки и повторно запустите.
<b>Подаётся не весь кондиционер или в ячейке  остаётся слишком много воды.</b>	Неправильно установлена или засорена вставка ячейки для кондиционера.	При необходимости очистите вставку ячейки для кондиционера и правильно установите в <b>ячейке</b>  → страница 19.
<b>Бельё не сушится.</b>	Закрит водопроводный кран.	Откройте водопроводный кран.
	Слишком большое количество белья.	Уменьшите количество белья.
	Недостаточное время сушки.	Выберите правильное время сушки.

<b>Отсутствие индикаций на дисплее.</b>	Отключение электроэнергии.	Выполнение программы продолжится после восстановления подачи электроэнергии. Если во время отключения электроэнергии вам необходимо вынуть бельё, сначала слейте раствор моющего средства → страница 20.  Проверьте: – правильно ли вилка подсоединена к розетке; – не сработал ли защитный автомат (предохранитель); если сработал, обратитесь в сервисную службу → страница 25.
---	----------------------------	---

<b>Дверца загрузочного люка не открывается.</b>	Выбрана функция ☐ (Без отжима).	Выберите программу  /☐ <b>Слив + Отжим</b> и нажмите клавишу  (Старт/Пауза).
	Продолжается выполнение программы или сработало защитное устройство.	Подождите, пока на дисплее не появится  .
	Отключение электроэнергии.	Разблокируйте дверцу загрузочного люка механическим способом.

### Аварийная разблокировка

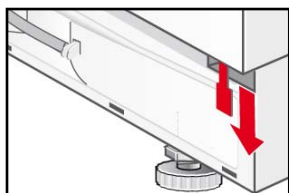

Для механической разблокировки дверцы загрузочного люка в случае отключения электроэнергии:

- Установите программатор на **Выкл.** и выньте вилку сетевого кабеля из розетки.
- Откройте цокольную панель и слейте воду → страница 20.
- Оттяните вниз приспособление для аварийной разблокировки и одновременно откройте дверцу загрузочного люка.

Прежде чем открыть дверцу загрузочного люка, убедитесь в том, что в машине отсутствует вода или горячий раствор моющего средства!



Никогда не открывайте дверцу загрузочного люка при помощи аварийной разблокировки, если барабан ещё вращается!

Если вы не можете самостоятельно устранить неисправность (выключив и ещё раз включив машину), или если машина требует ремонта:

- Установите программатор на **Выкл.** и выньте вилку сетевого кабеля из розетки.
- Закройте водопроводный кран и обратитесь в сервисную службу → страница 25.



# Сервисная служба

Прежде чем вызвать специалиста сервисной службы, убедитесь в том, что вы не можете самостоятельно устранить неисправность → страница 21.

Консультации специалиста, даже в период действия гарантии, платные.

Адрес ближайшей сервисной службы вы можете узнать по указанному телефону или из прилагаемого перечня (в зависимости от модели).

При вызове специалиста сервисной службы всегда указывайте номер изделия (E-Nr.) и заводской номер (номер FD) вашего прибора.

E-Nr. \_\_\_\_\_ FD \_\_\_\_\_

Впишите сюда номер вашего прибора.

Эту информацию вы найдёте на фирменной табличке в рамке дверцы загрузочного люка.

Правильно назвав номер изделия и заводской номер, вы избежите ненужных приездов специалиста и связанных с этим дополнительных затрат.

**Положитесь на компетентность изготовителя.** Обращайтесь к нам. Это гарантирует вам выполнение ремонта квалифицированными специалистами с использованием оригинальных запасных деталей.

# Инструкция по установке

## Указания по технике безопасности



Стирально-сушильная машина очень тяжёлая — поднимайте её осторожно.

Не включайте стирально-сушильную машину с явными повреждениями. В случае возникновения сомнений обратитесь в сервисную службу или к продавцу.

Не устанавливайте стирально-сушильную машину на открытом воздухе или в местах, где существует угроза замезания. Замёрзшие шланги могут разорваться или потрескаться. Это может привести к повреждению машины.

Не ставьте машину в перевернутом виде или на боковую сторону. Не поднимайте машину за выступающие части (например, за дверцу).

Не устанавливайте стирально-сушильную машину за обычной или сдвижной дверью, если она будет мешать свободному открыванию дверцы машины! Это позволит избежать ситуации, при которой дети могут оказаться запертыми внутри машины, подвигая свою жизнь опасности.

Снимите транспортировочные фиксаторы и поперечные соединительные элементы и сохраните для дальнейшего использования.

Помимо указаний, содержащихся в настоящем документе, могут действовать особые предписания местных коммунальных служб.

В случае возникновения сомнений вызовите для подключения специалиста.

## Комплект поставки

Количество	Наименование
5 шт.	Заглушки для отверстий, остающихся после удаления транспортировочных фиксаторов.
1 шт.	Ключ
1 шт.	1 хомут для шланга Ø 24-40 мм для подсоединения к сифону.
1 шт.	Дверной шаблон
2 шт.	Дверные петли с винтами

На задней стенке стирально-сушильной машины расположены:

- сливной шланг,
- шланг для подачи воды,
- сетевой кабель с вилкой,
- инструкция по эксплуатации + брошюра с адресами сервисной службы.

Наличие влаги в барабане связано с проведением проверки, которую каждая машина проходит при выходе с завода.

## Снятие транспортировочных фиксаторов

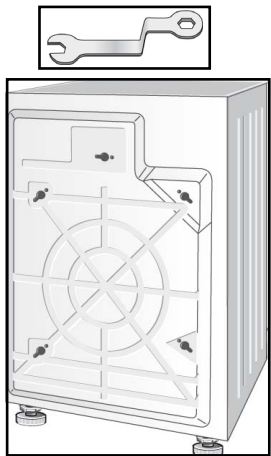
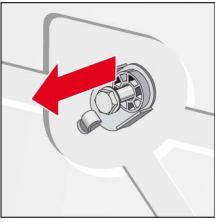
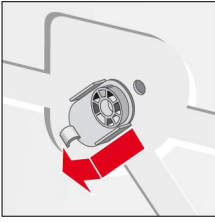
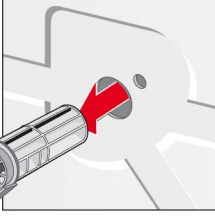
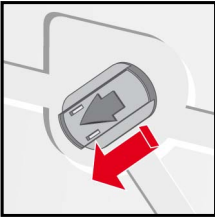
				
	<p>Выверните все винта с помощью ключа из комплекта поставки.</p>	<p>Снимите все транспортных фиксатора и извлеките сетевой кабель из держателей.</p>		
	 <p>Установите заглушки.</p>	<ul style="list-style-type: none"> <li>– Перед первым включением обязательно снимите <b>все</b> транспортных фиксатора и сохраните их на случай перевозки машины.</li> <li>– В случае перевозки машины обязательно установите транспортные фиксаторы на место - это предотвратит повреждение машины.</li> </ul>		

## Установка и выравнивание

- Устойчивость машины имеет большое значение, иначе она будет «гулять» во время отжима.
- Поверхность для установки машины должна быть твёрдой, чистой и ровной.
- Для установки не подходят паркетные полы и мягкие поверхности, например, ковры или полы из вспененных материалов.

## Установка

- Ползья облегчают задвигание машины в нишу для встраивания.
- Ползья можно заказать через сервисную службу (номер детали 66 1827).
- Перед встраиванием машины смочите ползья раствором воды и мощного средства. Не используйте жиры и/или масла!

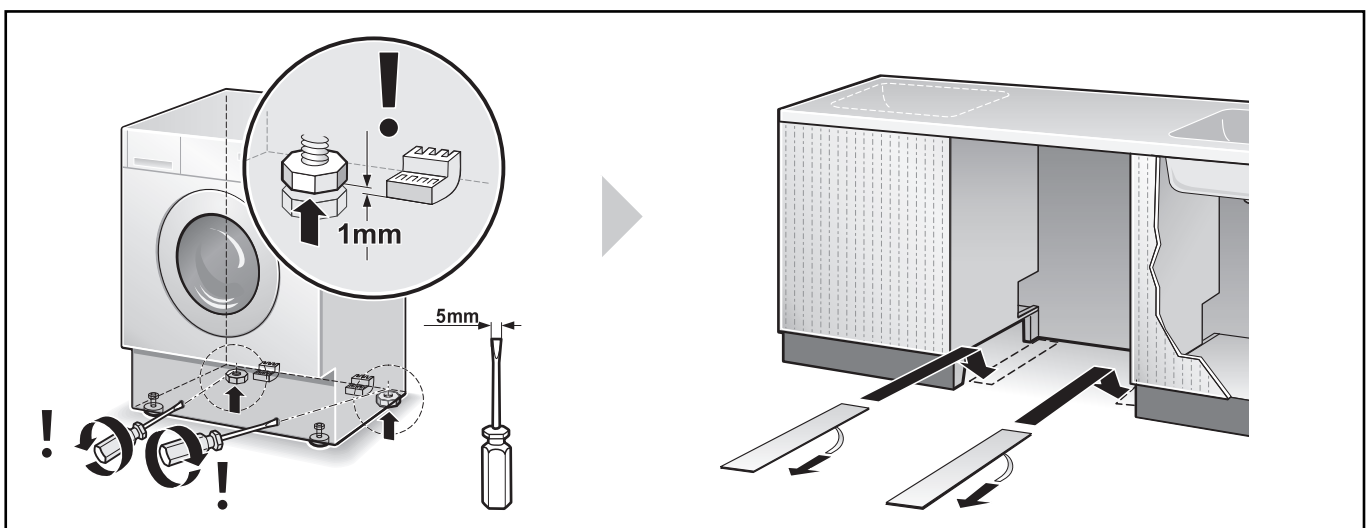

## Выравнивание

Если стиральная машина установлена не горизонтально, это может стать причиной возникновения сильного шума, вибраций и перемещения машины!

- Все четыре опоры машины должны неподвижно стоять на полу.
- Машина не должна перемещаться!
- Проверьте горизонтальность установки машины с помощью уровня и при необходимости выровняйте машину.
- Машина не должна плотно прилегать к стенкам ниши для встраивания!
- Затяните контргайки передних опор таким образом, чтобы они плотно прилегли к корпусу машины!

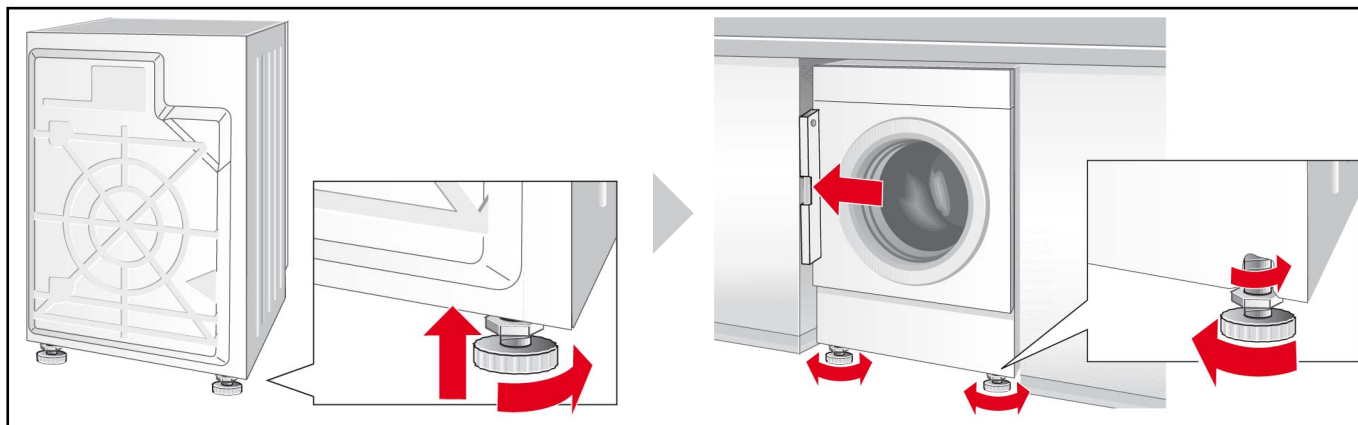

## Длина шлангов и проводов

Левостороннее подключение

или

Правостороннее подключение

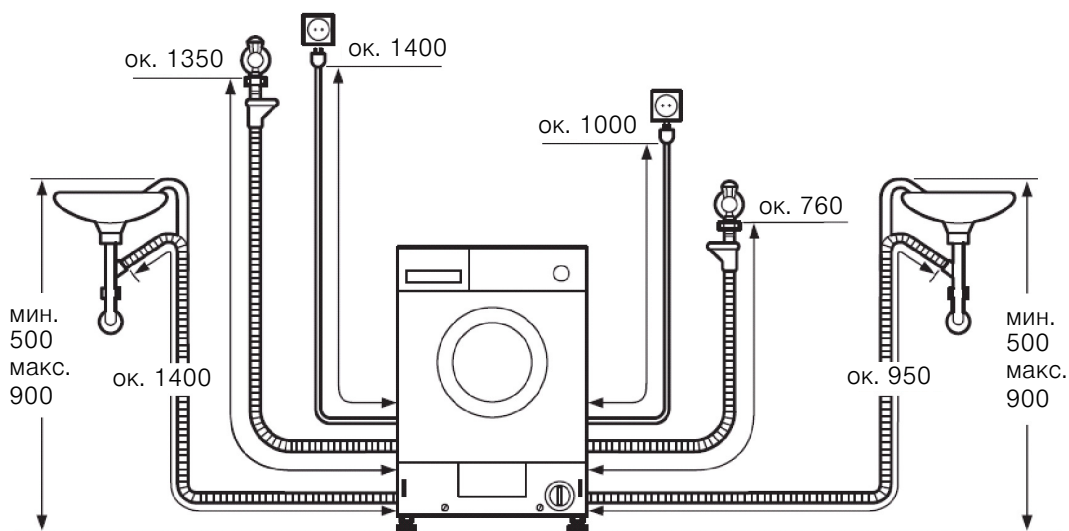

Размеры в мм

## Размеры

ширина x глубина x высота

595 мм x 584 мм x 820 мм

Масса

85 кг

## Подключение воды

Во избежание утечки воды и нанесения ущерба имуществу обязательно следуйте указаниям, приведённым в этой лаве!

В случае возникновения сомнений вызовите для подключения специалиста.

Шланги для подачи воды и слива воды могут подводиться с левой или с правой стороны в зависимости от условий установки.

Используйте только шланг для подачи воды, входящий в комплект поставки или приобретённый в специализированном магазине!

## Подача воды

Шланг для подачи воды не следует:

- сгибать или пережимать,
- переделывать или перерезать (потеря прочности).

Учитывайте давление воды в водопроводной сети:

*Давление воды должно находиться в пределах 50-900 кПа (0,5-9 бар) (при открытом водопроводном кране расход воды составляет не менее 8 литров в минуту).*

*При более высоком давлении воды необходимо установить редукционный клапан.*

Подсоедините шланг для подачи холодной воды (**синяя** накидная гайка) к крану холодной воды с резьбой 3/4".

Затягивайте пластмассовые накидные гайки только от руки. Не вынимайте сетчатые фильтры из шланга для подачи воды.

**После подсоединения шланга для подачи воды:**

- полностью откройте водопроводный кран;
- проверьте места подсоединения на герметичность.

## Слив воды

### Слив в сифон

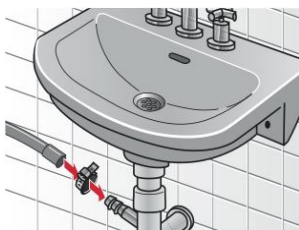

– Не сгибайте и не вытягивайте сливной шланг.

– Разница между высотой поверхности, на которой установлена машина, и высотой слива: макс. 90 см, мин. 50 см.

Закрепите место подсоединения хомутом 24-40 мм (входит в комплект поставки).

## Подключение к электросети

Машина подключается только к сети переменного тока через розетку с заземляющим контактом.

Если используется автомат защитного отключения по току утечки, то это должен быть прибор со следующим знаком:

Только наличие этого знака гарантирует соответствие действующим в настоящее время предписаниям.

Сетевое напряжение должно соответствовать напряжению, указанному на машине (фирменная табличка).

Общая потребляемая мощность, а также расчётный ток предохранителей указаны на фирменной табличке машины.

Убедитесь, что:

- вилка и розетка подходят друг к другу;
- поперечное сечение кабеля является достаточным;
- заземляющее устройство установлено надлежащим образом,
- машина не стоит на сетевом кабеле,
- доступ к вилке сетевого кабеля свободен.

Замена сетевого кабеля должна производиться только специалистами-электриками.

Не используйте разветвители или удлинители.

Не подсоединяйте/не отсоединяйте вилку сетевого кабеля к розетке/от розетки мокрыми руками.

При отсоединении сетевого кабеля от розетки держите только за вилку.

## Установка дверных петель на стирально-сушильную машину

После установки стирально-сушильной машины в качестве элемента кухни со встроенным оборудованием машину можно закрыть дверцей. Для этого на машину следует установить петли, входящие в комплект поставки.

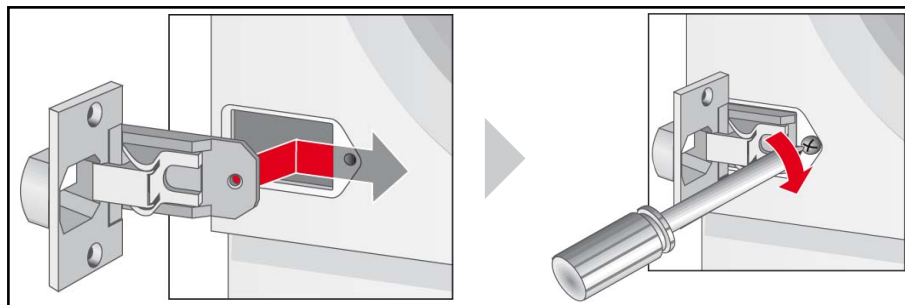



# Параметры расхода

<b>Стирка</b>				
Программа	Загрузка	Электроэнергия***	Вода***	Время выполнения программы***
Хлопок  30 °C	7 кг	0.44 кВт*ч	62 л	1:51 ч
Хлопок  40 °C		0.83 кВт*ч	62 л	1:51 ч
Хлопок  60 °C  Интенсивная*		1.27 кВт*ч	52 л	2:45 ч
Смешанное бельё 30 °C	3.5 кг	0.30 кВт*ч	44 л	0:49 ч
Синтетика  40 °C		0.62 кВт*ч	45 л	1:43 ч
Тонкое бельё/шёлк  30 °C	2 кг	0.20 кВт*ч	49 л	0:36 ч
Шерсть   (прохладная вода)		0.10 кВт*ч	49 л	0:47 ч
Шерсть  30 °C		0.20 кВт*ч	49 л	0:47 ч
Хлопок  60 °C  Интенсивная, Интенсивная сушка  (2 цикла)**	7 кг/3+4 кг	5.50 кВт*ч	105 л	7:00 ч
Потребляемая мощность в выключенном состоянии			0.20 W	
Потребляемая мощность во включенном состоянии			0.80 W	

\* Настройка программы для проверок в соответствии с действительной на данный момент версией EN60456.

Указание для сравнительных испытаний: Для проведения испытаний стирка белья выполняется в испытательных программах с указанной загрузкой и максимальной скоростью отжима.

\*\* Проверка качества сушки для маркировки с указанием расхода электроэнергии выполняется в соответствии с EN50229. Максимальная загрузка для стирки делится на 2 цикла сушки (4 кг/ 3 кг), и для каждой загружаемой партии белья, предназначенной для сушки, выбирается установка Хлопок 60 °C Интенсивная, Интенсивная сушка + Aut2 (Авт2)

\*\*\* Значения отличаются от приведённых значений в зависимости от давления воды, жёсткости воды и температуры поступающей воды, а также температуры помещения, типа, количества и степени загрязнения белья, используемого моющего средства, колебаний напряжения в электросети и выбранных дополнительных функций.

<b>сушки*</b>			
Программа	Загрузка	Сушка в шкаф	Сушка под утюг
<b>Интенсивная сушка</b>	1.5 кг	1:30 ч	1:00 ч
	2 кг	1:30 ч	1:00 ч
	2.5 кг	1:40 ч	1:30 ч
	3 кг	1:50 ч	1:35 ч
	3.5 кг	2:00 ч	1:45 ч
	4 кг	2:10 ч	1:55 ч
<b>Бережная сушка</b>	1.5 кг	1:30 ч	1:00 ч
	2 кг	1:40 ч	1:00 ч
	2.5 кг	1:50 ч	1:30 ч
	3 кг	2:10 ч	1:40 ч

\*)Эти значения могут отличаться от указанных в зависимости от напряжения (повышенное/пониженное), вида ткани, состава подлежащего сушке белья, остаточной влажности ткани и объема загрузки.









**Robert Bosch Hausgeräte GmbH**

Carl-Wery-Straße 34  
81739 München  
DEUTSCHLAND

WKD28541OE  
05.2015  
19291028200  
9001147114