

**RU** Электрический водонагреватель

**UA** Електричні водонагрівачі

**EN** Electric water heaters

**KZ** Орнату, пайдалану



**RU** Инструкция по эксплуатации стр. 4

**UA** Інструкції з установки, експлуатації та технічного обслуговування стор. 25

**EN** Instructions for installation, use, maintenance pag. 37

# ГАРАНТИЙНЫЙ ТАЛОН

## ЭЛЕКТРИЧЕСКИЕ ВОДОНАГРЕВАТЕЛИ

Просим Вас хранить талон в течение всего гарантийного срока. При покупке изделия требуйте заполнения гарантийного талона. Просим Вас осмотреть водонагреватель и проверить комплектность до заполнения гарантийного талона. Претензии по механическим повреждениям внешней поверхности и неполноте комплектности изделия после продажи не принимаются. Для гарантийного ремонта предъявляйте отрывной талон вместе с чеком, где указана дата покупки. Без предъявления данного талона, его неправильном заполнении или при отсутствии печати торгующей организации претензии к качеству не принимаются и ремонт не производится.

Модель \_\_\_\_\_  
 Код модели \_\_\_\_\_  
 Серийный номер \_\_\_\_\_  
 Торговая организация \_\_\_\_\_  
(наименование, место нахождения и печать предприятия-продавца)

Проверил и продал \_\_\_\_\_  
(ФИО, подпись продавца)

Дата продажи « \_\_\_\_\_ » \_\_\_\_\_ 20 \_\_\_\_ года

С условиями гарантии согласен \_\_\_\_\_  
(ФИО, подпись покупателя)

### 1. Гарантийный срок

Гарантийный срок на все водонагреватели - 1 год.

На перечисленные ниже составные части отдельных серий:

#### Сталь с эмалевым покрытием

- Водосодержащая емкость серий ABS VLS EVO PW, ABS VLS EVO PW D - 5 лет;
- Водосодержащая емкость серий ABS VLS EVO QH, ABS VLS EVO QH D - 5 лет;

#### Нержавеющая сталь

- Водосодержащая емкость серий ABS VLS EVO INOX PW, ABS VLS EVO INOX PW D - 7 лет;
- Водосодержащая емкость серий ABS VLS EVO INOX QH, ABS VLS EVO INOX QH D - 7 лет.

### 2. Условия гарантийного обслуживания

Данный гарантийный талон при соблюдении предусмотренных условий дает право на бесплатный гарантийный ремонт водонагревателя и его составных частей. Гарантийный ремонт осуществляется по месту установки водонагревателя силами авторизованного сервисного центра, информация о котором находится в приложении к данному талону. При ее отсутствии или недостоверности, а так же нарушении сервисным центром условий гарантии, Вы можете обратиться в торговую организацию или в представительство компании-производителя.

Указанные в п. 1 гарантийные сроки исчисляются со дня продажи изделия.

Дата продажи изделия указывается в гарантийном талоне и чеке покупки.

При отсутствии в талоне или чеке даты продажи, гарантийный срок исчисляется с момента изготовления изделия. Дата изготовления и технические характеристики водонагревателя указаны на идентификационной табличке, размещенной на корпусе изделия.

Гарантийные сроки в отношении водонагревателей и их составных частей, переданных потребителю взамен водонагревателей и их составных частей ненадлежащего качества, истекают в последний день гарантийного срока, установленного на замененный водонагреватель или составную часть.

**Магниевого анода является расходным материалом и не подлежит замене по гарантии.**

### 3. Срок службы изделия

При соблюдении правил установки, эксплуатации и технического обслуживания срок службы составляет не менее 3 лет.

На перечисленные ниже отдельные серии срок службы составляет:

- Водонагреватели серий ABS VLS EVO PW, ABS VLS EVO PW D - **5 лет**;
- Водонагреватели серий ABS VLS EVO QH, ABS VLS EVO QH D - **5 лет**;
- Водонагреватели серий ABS VLS EVO INOX PW, ABS VLS EVO INOX PW D - **7 лет**;
- Водонагреватели серий ABS VLS EVO INOX QH, ABS VLS EVO INOX QH D - **7 лет**.

### 4. Досрочное прекращение гарантийного срока

Гарантийный срок прекращается до истечения указанного в п. 1 периода времени, при наличии одного или нескольких обстоятельств:

- Нарушение потребителем правил установки, хранения, транспортировки и эксплуатации изделия;
- Магнийевый анод не был заменен в период, превышающий 24 месяца (за исключением моделей с внутренним баком из нержавеющей стали);
- Самостоятельный ремонт и замена запасных частей, нарушающие работоспособность изделия;
- Самостоятельный демонтаж водонагревателя с места установки. Осмотр, проверка качества и экспертиза вышедшего из строя водонагревателя производится авторизованным сервисным центром производителя только по месту установки прибора;
- Нанесение изделию механических повреждений;
- Несоответствие параметров сетей электро- или водоснабжения существующим нормам и стандартам;
- Использование изделия не по назначению;
- Отсутствие на корпусе изделия идентификационной таблички с серийным номером;
- Отсутствие перед предохранительным клапаном редуктора для понижения давления при давлении водопроводной сети выше 5 бар;
- Отсутствие непосредственно на входе в водонагреватель предохранительного клапана, его повреждение или засорение.

### 5. Дополнительная информация

Для установки и регулярного сервисного обслуживания приобретенного оборудования мы рекомендуем воспользоваться услугами наших сервисных центров. Через сеть наших сервисных центров Вы можете приобрести запасные части и комплектующие изделия к водонагревателю, а также получить необходимую техническую консультацию.

Комплект поставки:

- Водонагреватель;
- Предохранительный клапан;
- Кронштейн;
- Инструкция по установке и эксплуатации;
- Гарантийный талон;
- Заводская упаковка;
- Тройник и кран для слива (опционально).

**Перед установкой и использованием изделия внимательно изучите прилагающуюся инструкцию.**

Производитель: ООО «Аристон Термо Русь», Россия, 188676, Ленинградская область, Всеволожский район, г. Всеволожск, Производственная зона города Всеволожска, ул. Индустриальная, д. № 9, лит. А

или

Производитель: Аристон Термо Ко. Китай, провинция Цзянсу, Уси, Промышленная зона Сингапур, Ксинг Ви Чжуан-роуд, №9

Импортер, уполномоченная организация: ООО «Аристон Термо Русь», Россия, 188676, Ленинградская область, Всеволожский район, г. Всеволожск, Производственная зона города Всеволожска, ул. Индустриальная, д. № 9, лит. А.

Список адресов сервисных центров может быть изменен. За справками обращайтесь в торговую организацию или представительство компании-производителя

РОССИЯ	НАЗВАНИЕ	ТЕЛЕФОН	АДРЕС
Алтайский край	Алтайсервис	(3852) 26-20-02, (3852) 75-49-50	г. Барнаул, ул. Северо-Западная, д. 54
Алтайский край	ЛИТО-Мастер	(3852) 32-78-92	г. Барнаул, ул. Ленина, д. 239
Алтайский край	ИП Овсянков В.Г.	(3852) 58-38-02, (923) 653-48-00	г. Бийск, ул. Калинина, д. 117
Алтайский край	ИП Сидоров А.А.	(3852) 58-38-02, (923) 653-48-00	г. Барнаул, ул. Эммануила Афанасьевича, д. 76
Амурская область	Рембытсервис	(4184) 12-13-50, (4184) 14-23-88	г. Белогорск, ул. Ленина, д. 43
Амурская область	Электромонт	(4184) 2-11-63	пос. Сергеевское, ул. Ковалева, д. 13
Амурская область	Тепломонтаж-Сервис	(4182) 38-60-60, (4182) 63-49-45	г. Благовещенск, ул. Гражданская, д. 121
Амурская область	Оланс	(4182) 92-20-00, (4182) 92-40-00	г. Благовещенск, ул. Ленина, д. 27
Аркалыкская область	Мир	(8182) 2740-66	г. Аркалык, ул. Влгарина, д. 1
Астраханская область	МБ-сервис	(8512) 41-01-61, (8512) 41-36-49	г. Астрахань, ул. Мухоморова, д. ВД
Астраханская область	СЦ Эком	(8512) 34-94-94	г. Астрахань, ул. Савушкина, д. 51 А
Белгородская область	Итабон	(4722) 28-19-86, (4722) 32-15-66	г. Валуйки, ул. Борова, д. 14
Брянская область	Томконтраст	(4852) 98-71-75	г. Брянск, ул. Юбилейная, д. 60
Владимирская область	РСТ-Сервис	(4922) 21-44-24, (4922) 30-50-55	г. Муром, ул. Коммунистическая, д. 31
Владимирская область	ИПТ САИТ	(49231) 3-48-83, (49234) 3-61-94, (49234) 3-61-15	г. Катынь, ул. Владимирская, д. 118
Волгоградская область	Тепломонтажные системы	(910) 47-23-84	г. Волгоград, ул. Барышская, д. 3
Волгоградская область	Сервис-ВАД	(8442) 73-11-40	г. Волгоград, ул. Симбирская, д. 1
Волгоградская область	Тепломонтаж	(8442) 60-18-68	г. Волгоград, ул. Драмтеатральная, д. 9
Волгоградская область	Энергия	(8442) 54-96-49, (8442) 50-22-26	пос. Елань, ул. Вокзальная, д. 81
Волгоградская область	ИП Акимов А. А.	(8442) 57-37, (8442) 5-30-31	г. Волгоград, ул. Карла Маркса, д. 21А
Волгоградская область	СЦ «Альфа»	(8442) 4-5700, (8442) 4-30-13	г. Камыши, ул. Ленина, д. 68
Волгоградская область	ИП Мухоморов В.В.	(8442) 95-99-15	г. Белозерск, ул. Даргинского, д. 13
Волгоградская область	Специальная техника	(8172) 71-58-68, (8172) 71-81-29	г. Волгодонск, ул. Пономарева, д. 6А
Волгоградская область	Селтис	(8172) 55-82-08	г. Волгодонск, ул. Клубова, д. 87
Волгоградская область	Ремонт бытовой техники	(8172) 70-05-45	г. Волгодонск, ул. Чернышевского, д. 65
Волгоградская область	СелверСот	(81738) 2-65-87 (доб.101)	г. Нижний Устьел, ул. 1-я Горьковского, д. 10А
Волгоградская область	Электромолд	(981) 427-93-41	г. Талмай, ул. Ворошилова, д. 3820
Волгоградская область	Ремонт бытовой техники	(8226) 34-38-88	г. Череповец, ул. Ленина, д. 11
Воронежская область	Клининг-сервис	(4732) 41-10-12	г. Воронеж, ул. Ленина, д. 73
Воронежская область	ИП Клиниченко С.В.	(4732) 267-78-89, (4732) 26-31-14	г. Воронеж, пр-кт Ленинский, д. 130А
Воронежская область	ИП Клиниченко С.В.	(4732) 267-78-89, (4732) 41-12-02	г. Воронеж, ул. Ленинградская, д. 118
Воронежская область	Эком-Сервис	(4732) 61-96-35	г. Воронеж, ул. Токтильщицкая, д. 217
Воронежская область	Универсал Бит Сервис	(3022) 35-19-94	г. Чугуй, ул. Анапарская, д. 26
Ивановская область	ЭКО-Технологический услуг	(49333) 2-16-02, (49331) 2-16-39, (820) 348-00-03	г. Иваново, пр-кт Шаргородский, д. 11
Ивановская область	Рембытсервис	(49333) 2-16-02, (49331) 2-16-39, (820) 348-00-03	г. Кинешма, ул. Павлова, д. 75
Иркутская область	Альфа-Сервис	(3952) 79-91-50, (3952) 97-03-94	г. Иркутск, пер. Могор, д. 1А
Иркутская область	СЦ «Альфа»	(3952) 63-09-07, (3952) 67-72-82	г. Иркутск, ул. Карла Маркса, д. 39В
Иркутская область	Ремонт бытовой техники	(964) 104-40-50	г. Байкальск, ул. Палкина, д. 10
Иркутская область	Эксперт-Бит-Сервис-АНТ	(902) 788-08-81	г. Усть-Сибирский, Коммунистический пр-д, д. 50, офис 52
Калининградская область	Континент	(4012) 59-51-00, (4012) 59-51-00	г. Калининград, пр-кт Советский, д. 188В
Калининградская область	Техимор	(4012) 59-51-00, (4012) 57-88-99	г. Калининград, пр-кт Дмитрия Донского, д. 17
Калужская область	Автомонтаж	(4842) 77-47-18, (4842) 75-01-04	г. Капулино, ул. Бульварная, д. 6
Камчатский край	Эл-Сервис	(4152) 26-52-00	г. Петропавловск-Камчатский, ул. Лушаковского, д. 23
Карачаево-Черкесская Республика	Ю-Сервис	(8782) 27-70-77, (8782) 27-30-60	г. Черкесск, пр-кт Ленина, д. 340-В
Кабардино-Балкарская Республика	Ю-Сервис	(8782) 60-64-07	г. Прохладный, ул. Пашкина, д. 1
Кемеровская область	Аксарсервис	(3842) 28-26-01	г. Кемерово, ул. Фабричного, д. 5
Кемеровская область	МастерСИТИ	(3842) 73-30-36, (3842) 51-08-10	г. Кемерово, пр-кт Химиков, д. 23
Кемеровская область	МастерСИТИ	(3842) 73-30-36, (3842) 51-08-10	г. Новокузнецкий, пр-кт Металлургов, д. 1
Кемеровская область	Робот	(3843) 46-94-00, (3843) 53-83-05	г. Новокузнецкий, пр-кт Кузнецостроительный, д. 44
Кемеровская область	Робот	(3843) 46-94-01, (923) 465-54-54	г. Новокузнецкий, пр-кт Пионерский, д. 35
Кемеровская область	Сибит	(3842) 2-88-85	г. Белово, ул. Ленина, д. 33А
Кемеровская область	Альфа	(3848) 62-82-64	г. Прокопьевск, ул. Шкинского, д. 28А
Кемеровская область	Робот	(3848) 61-11-43, (960) 570-07-11	г. Прокопьевск, ул. Вокзальная, д. 50
Кемеровская область	Витас-Сервис-Кирко	(8332) 62-29-16, (8332) 62-64-98	г. Кемерово, ул. Пролетарская, д. 24
Кемеровская область	Антэк	(4942) 22-05-12, (4942) 22-04-03, (4942) 22-03-82	г. Костромля, ул. Станотрипольная, д. 55
Кемеровская область	Лепавд	(4942) 45-27-11, (4942) 31-25-01, (910) 910-805-88-82	г. Костромля, ул. Коммунаров, д. 40
Кемеровская область	Экспресс-мастер	(4942) 41-28-93, (4942) 41-31-21	г. Костромля, ул. Пролетарская, д. 28
Кемеровская область	Белый	(86133) 4-52-48	г. Анзала, ул. Косовооградская, д. 32
Кемеровская область	Континент	(86133) 17-58-75	ст-ца Высокотел, ул. Спелетовская, д. 15А
Кемеровская область	ИП Кукуев И.С.	(928) 255-55-41	г. Венедикты, с. Возрождение, ул. Заречная, д. 27
Кемеровская область	Эксперт	(861) 274-62-02, (861) 276-59-00, (861) 274-58-68, (861) 228-86-55	г. Красноярск, ул. Российская, д. 63
Кемеровская область	СЦ «Кремандат сервис»	(861) 201-1768, (918) 690-91-00	г. Красноярск, ул. Кутузова, д. 05
Кемеровская область	Бит-Сервис	(86147) 3-23-02	г. Кузнецкий, ул. Островского, д. 32
Кемеровская область	УмныйБитСервис	(86145) 3-78-74	ст-ца Ленинградская, ул. Железня, д. 577
Кемеровская область	ИП Травкина А.Н.	(86146) 4-93-15	г. Славянка-на-Кубани, ул. Котлова, д. 74
Кемеровская область	Лепавд	(918) 329-61-10, (918) 482-07-56	г. Славянка-на-Кубани, ул. Бернгартова, д. 216А
Кемеровская область	ДЭПО	(8622) 35-05-08, (8622) 52-51-19	г. Сочи, ул. Донская, д. 90
Кемеровская область	Феникс	(919) 330-49-91	г. Новокузнецкий, ул. Ангарская, д. 7А, ТЦ «Драгоцен»
Кемеровская область	ИП Клепачи В.В.	(86196) 7-34-44	г. Тисюль, ул. Фадеевская, д. 41А
Кемеровская область	Техносервис	(86192) 1-07-71	г. Еск, ул. Плеханова, д. 84
Кемеровская область	Тепломострой	(923) 662-92-86, (918) 228-85-55	г. Алейский, ул. Рельса, д. 61
Кемеровская область	ЛАД-Сервис	(86137) 3-64-73	г. Армавир, ул. Советской Армии, д. 340
Кемеровская область	СЦ «Новороссииск	(86117) 3-07-23, (918) 987-12-63	г. Царицыно, ул. Вокзальная, д. 57
Кемеровская область	СЦ Вартан	(86132) 4-35-39	г. Еск, ул. Мамонтова, д. 11
Кемеровская область	ИП Елещкина И.Л.	(391) 265-54-41, (391) 227-67-20, (391) 229-05-95	г. Красноярск, ул. Дзержинская, д. 12А
Кемеровская область	Тепломонтажные системы	(3922) 45-27-11, (4942) 31-25-01, (910) 910-805-88-82	г. Красноярск, ул. Октябрьская, д. 15
Кемеровская область	Техзащита предприятий	(3522) 45-67-54	г. Кузнецкий, ул. Крайняя, д. 41
Кемеровская область	УмныйСервис	(912) 377-42-05	г. Кузнецкий, ул. Куйбышевская, д. 145
Кемеровская область	Техносервис - XXI век	(9008) 004-48-49	г. Шадринск, ул. Фервальдская, д. 48
Кемеровская область	Центр газового оборудования	(35233) 5-53-68, (912) 523-47-66	г. Шадринск, ул. Переломская, д. 11
Кемеровская область	ИП Балашкин М.И.	(4712) 15-26-06, (951) 338-67-81	г. Курск, ул. Красноармейская, д. 60
Кемеровская область	Тепломонтаж	(4712) 35-19-96	г. Курск, ул. Коммунаров, д. 27
Кемеровская область	Патент	(81827) 7-30-01	г. Липкин, ул. Карла Маркса, д. 22
Кемеровская область	СЦ «Альфа»	(47467) 2-24-09, (47464) 2-07-87	г. Елки, ул. Коммунаров, д. 39А
Кемеровская область	Арсенал	(4742) 32-32-15, (4742) 74-06-96, (4742) 74-66-76	г. Липкин, ул. в Марта, д. 13
Кемеровская область	Фонум	(4742) 34-07-13, (4742) 34-05-34	г. Липкин, пр-зд Универсальный, д. 14
Кемеровская область	Тепломонтаж	(4152) 60-58-84	г. Москва, ул. Паровая, д. 31
Кемеровская область	Фирменный сервис Арстон	(495) 777-33-00	г. Москва, пр-зд Анапарский, д. 9
Кемеровская область	Алтайсервис	(499) 185-21-80, (499) 184-17-22, (499) 184-31-46	г. Москва, ул. Ивана Сергеевича, стр. 3, офис 802
Кемеровская область	СЦ-Сервис	(495) 253-51-46	г. Москва, ул. Берзарина, д. 16
Кемеровская область	Ил-По-сервис	(495) 258-75-92, (495) 258-75-49	г. Москва, ул. Красноармейская, д. 56
Кемеровская область	Аксарсервис	(495) 265-96-22	г. Дмитров, ул. Вокзальная, д. 5
Кемеровская область	Аксарсервис	(496) 614-14-86, (496) 614-63-64	г. Коген, пр-кт Кирова, д. 15
Кемеровская область	Аксарсервис	(496) 614-14-86, (496) 614-63-64	г. Нардо-Венский, ул. Подольная, д. 33А (ЗАО «ВТММС»)
Кемеровская область	ИП Алексеева А.В.	(495) 540-83-92, (916) 250-21-12	г. Сергиев Посад, ш. Ново-Угличское, д. 7
Кемеровская область	Сервисный центр	(4967) 78-24-03	г. Серпухов, ул. Ворошилова, д. 251
Кемеровская область	Юл Сервис	(496) 7285-00, (806) 735-70-70	г. Чехов, ул. Полиграфистов, д. 1
Кемеровская область	Тепломонтаж	(8152) 18-08-08, (8152) 18-08-08	г. Курдюковск, пр-кт Коммунаров, д. 5, офис 9
Нижегородская область	Спидта	(831) 412-07-71, (831) 412-07-52, (831) 412-97-25	г. Нижний Новгород, ул. Бетехова, д. 33
Нижегородская область	ИП Курдюков И.А.	(831) 912-55-03	г. Сергеев, ул. Свердловская, д. 2А, территория рынка

РОССИЯ	НАЗВАНИЕ	ТЕЛЕФОН	АДРЕС
Нижегородская область	Сервант	(813) 23-13-75, (813) 24-41-21	Дзержинск, ул. Парковая аллея, д. 6А
Новгородская область	Рязань-Сервис	(819) 78-05-01	Великий Новгород, ул. Заволжская, д. 2, к. 6
Новосибирская область	Варикан-А	(383) 278-61-62	Новосибирск, ул. Народная, д. 20
Новосибирская область	СибЭлит-Сервис	(383) 291-90-46, (383) 291-90-47	Новосибирск, ул. 2-я Станционная, д. 44
Омская область	Сиб-Информ-Техника	(3812) 36-70-44	Омск, ул. Ленина, д. 88А, корпус 2
Омская область	Фирма СибГетек	(3812) 36-70-44	Омск, ул. 24-я линия, д. 59
Оренбургская область	Строймат	(3532) 75-95-10	Оренбург, ул. Матковский, д. 26
Оренбургская область	ТЭМ 56	(3532) 60-10-36, (3532) 60-10-25	Оренбург, пр-кт Братки Коммунальный, д. 1
Оренбургская область	ТЭМ 56	(3532) 60-10-36, (3532) 60-10-25	Оренбург, ул. Авторемонтная, д. 1
Оренбургская область	ТЭМ 56	(3532) 60-10-36, (3532) 60-10-25	Оренбург, ул. Шоссейная, д. 24А
Оренбургская область	Акс-Сервис	(3532) 60-10-36, (3532) 60-10-25	Оренбург, ул. Беломосковская, д. 9
Оренбургская область	Матера	(3537) 37-23-83	Осок, ул. Батуцкого, д. 24
Оренбургская область	Элвис	(3532) 33-49-68, (3532) 33-49-65	Вургултан, ул. Ревлюковская, д. 20Б
Орловская область	Статус	(48677) 21-10-07, (920) 818-72-60	Орел, ул. Маслова Парковая, д. 43, корпус Б
Орловская область	МатерЪ	(4862) 75-14-80, (4862) 73-17-31	Орел, ул. Пятыхских стретной, д. 1
Орловская область	Элвис	(4862) 34-04-08	Орел, пр-т Московский, д. 1
Пензенская область	Земсков И.А.	(8412) 30-26-46	Пенза, ул. Гоголя, дом 19
Пензенская область	Орбита-Сервис	(804) 264-02-64	Пенза, ул. Каргинского, д. 22-36
Пермская область	Результативтехника	(3424) 23-72-28, (3424) 23-72-23	Березники, ул. Льва Толстого, д. 76А
Пермская область	Перис	(3424) 26-36-66	Березники, ул. Олега Кошевого, д. 12-27
Пермская область	Статус-сервис	(342) 259-66-59	Пермь, ул. Ижевская, д. 14
Пермская область	СТЭС-Техно. Водный Центр ремонта водонагревателей	(342) 246-25-85, (342) 214-54-57, (342) 219-54-07	Пермь, ул. Воров Каваса, д. 76
Пермская область	Ресел	(342) 218-16-86	Пермь, ул. Даврицкого, д. 50
Пермская область	Акс-Сервис	(342) 258-86-69, (342) 240-82-70	Пермь, ул. Верещагина, д. 52
Пермская область	Результативтехника	(34253) 61-91-91	Сосновка, ул. Валицкого, д. 13
Пермский край	Сервисный Центр	(4232) 91-23-63	Чусовой, ул. Ленина, д. 23
Пермский край	ИП Тоттин С.В.	(4232) 75-26-71	Ардамыш, ул. Босаяльникова, д. 57
Пермский край	Акс-Сервис	(4232) 33-33-33	Владимирское, пр-кт Османский, д. 57
Пермский край	Резон	(4235) 82-63-33	Владимирское, ул. Енисейская, д. 3
Пермский край	Брант-Сервис	(4236) 69-76-67	Владимирское, пр-кт 50 лет Октября, д. 146
Пермский край	Спектр-Сервис	(4234) 33-45-62	Лозоваров, ул. Калининская, д. 37
Пермский край	Кварц	(4235) 22-22-22	Навахо, ул. Павлова, д. 11
Пермский край	Элвис	(4234) 33-33-33	Навахо, ул. Пограничная, д. 40
Пермский край	ВЛ-Сервис	(4234) 38-03-63	Спасок-Дальний, ул. Ленинская, д. 23
Пермский край	Позвоночная Патос СЦ САМ	(81153) 61-61-46, (811) 314-06-20	Спасок-Дальний, ул. Советская, д. 114
Пермский край	Комфорт	(812) 66-55-27, (812) 66-99-89	Усольский, ул. Советская, д. 96
Ростовская область	Комфорт	(863) 224-51-61	Усольский, ул. Колосная, д. 10
Ростовская область	Акс-Сервис	(863) 244-98-90	Усольский, ул. Волгана, д. 17
Ростовская область	ИП Кривоногов П.В.	(863) 244-98-90, (903) 436-83-40	Ростов-на-Дону, пр-д Октябрьский, д. 7
Ростовская область	Центр Замбата	(906) 183-41-92	Ростов-на-Дону, пр-кт Коммунистический, д. 48Б
Республика Башкортостан	Центр Замбата	(34763) 3-39-39	Ростов-на-Дону, пр-кт Буденновский, д. 103А
Республика Башкортостан	Центр Замбата	(34763) 3-39-39	Ростов-на-Дону, пр-кт Артемовский, д. 11А
Республика Башкортостан	Центр Стоплайн	(34754) 1-18-14	Таврич, ул. Чехова, д. 4
Республика Башкортостан	ПЭМАСТЕР	(927) 360-64-96, (865) 897-26-25	Мелеуз, ул. Южная, д. 10А
Республика Башкортостан	ИП Бобков Е.В.	(34773) 3-10-31, (34775) 2-54-38	Нефтекамск, ул. Победная, д. 10А
Республика Башкортостан	Сервис-Технос	(3473) 20-13-13	Нефтекамск, ул. Индустриальный, д. 4
Республика Башкортостан	Акс-Сервис	(347) 261-73-85	Сибай, ул. Лермонтова, д. 27А
Республика Башкортостан	Акс-Техносервис	(347) 266-62-47	Сибай, ул. Зави Валиди, д. 40Б
Республика Башкортостан	МТС-Санктитания	(347) 240-39-69	Стартапкам, ул. Хайдарьянова, д. 168
Республика Башкортостан	Центр Ремонт Техники	(347) 293-44-11	Уфа, ул. Парковая, д. 107
Республика Башкортостан	Теплоком-Уфа	(347) 293-44-11	Уфа, ул. Зави Валиди, д. 3
Республика Башкортостан	Алтан	(347) 292-32-62, (347) 293-04-04	Уфа, ул. Юбилейная, д. 77
Республика Башкортостан	Мазган-Кимитат	(34786) 3-26-70	Уфа, ул. Парковая, д. 173
Республика Башкортостан	Теплоком-Уфа	(34780) 5-28-61	Уфа, ул. Кировградская, д. 31
Республика Башкортостан	Эксперт	(34780) 5-25-05	Уфа, ул. Алеева, д. 892А
Республика Башкортостан	Рем-Сервис	(3012) 46-29-70, (3012) 46-67-70	с/пс Нефтекум, ул. Ленина, д. 19
Республика Башкортостан	Эксперт	(87240) 4-66-06, (828) 064-67-68	Ялулу, ул. Советская, д. 122
Республика Башкортостан	ИП Хамаева И.С.	(8734) 44-42-44, (927) 743-23-91, (828) 742-59-79	Ялулу, ул. Обеданная, д. 29-Б
Республика Башкортостан	СЦ-БашГетекс	(8142) 51-90-08, (8142) 51-72-39	Стерлитамак, ул. Первомайская, д. 18А
Республика Башкортостан	Соргатава-Сервис	(911) 423-76-20	Уфа, ул. Ахметова, д. 26-Б
Республика Башкортостан	Н-И	(82151) 6-04-43	Ялулу, ул. Советская, д. 122
Республика Башкортостан	Демосервис	(8212) 57-10-12	Ялулу, ул. Обеданная, д. 29-Б
Республика Башкортостан	Сервис-Глос	(8216) 72-30-20	Стерлитамак, ул. Первомайская, д. 18А
Республика Башкортостан	ИП Терехин А.И.	(8213) 26-70-83, (8212) 57-56-99	Уфа, пр-д Строительный, д. 4, к. 1
Республика Башкортостан	Кларк-Сервис	(82142) 77-4-85	Сактыквар, ул. Морозова, д. 51
Республика Башкортостан	Дилемма	(8662) 35-56-43, (8662) 45-36-99, (978) 844-42-39	Пенора, ул. Лескоминдустриальная, д. 17 А
Республика Башкортостан	Крантехсервис	(978) 73-13-47	Самоволотово, ул. Пожарова, д. 29-Б
Республика Башкортостан	ПАРАИ-СЕРВИС	(978) 73-01-11	Синферополь, ул. Советскопольская, д. 59Б
Республика Башкортостан	Индас	(8362) 46-73-68, (8362) 41-77-43, (8362) 21-39-10	Синферополь, ул. Московского, д. 235
Республика Башкортостан	ВостокТелТр	(4114) 76-89-71, (4114) 76-82-13	Южур-Ола, ул. Советская, д. 73
Республика Башкортостан	Артика-Сервис	(4112) 26-70-19	Нордон, ул. Чурманская, д. 19
Республика Башкортостан	ТелПола	(8672) 25-01-07, (8672) 75-77-77, (8672) 55-08-70	Ряضان, ул. Автодорожная, д. 25
Республика Башкортостан	ТелПола	(8431) 1-342-85	Владимирское, пр-кт Коста, д. 19
Республика Башкортостан	ТелПола	(8431) 291-196-19	Звенигородск, ул. Солнечная, д. 21
Республика Башкортостан	ТелПола	(843) 557-79-71, (843) 557-79-76	Казань, ул. Зав. Америк, д. 5
Республика Башкортостан	ТелПола	(843) 521-02-10, (843) 253-53-62	Казань, ш. Варьяновское, д. 30
Республика Башкортостан	ТелПола	(8552) 20-00-84, (962) 558-23-34	Казань, ул. Куп Вали, д. 24
Республика Башкортостан	Ива-Инжиниринг	(8552) 36-61-00, (952) 046-61-00	Набережные Челны, пр-кт Кавказский, д. 234А, стрелка 43
Республика Башкортостан	Бодаль	(84342) 4-56-13	Набережные Челны, пр-кт Кавказский, д. 226, офис 1002
Республика Башкортостан	Лига	(93022) 4-46-28	Чистополь, ул. Ленина, д. 4
Рязанская область	Артика-сервис	(4912) 21-13-97	Абзаки, ул. Комарова, д. 8, офис 3А
Самарская область	Алфосбра	(846) 203-21-03	Рязань, ул. Ясная, д. 19
Самарская область	Сам-Сервис	(846) 278-98-12, (846) 268-96-46	Самара, ул. Крылатая, д. 19
Самарская область	СК-Сервис Самара	(846) 979-99-79	Самара, ул. Верещагина, д. 4
Самарская область	Элвис-Сервис-КТД	(8462) 77-03-27	Самара, ул. Свободы, д. 149
Санкт-Петербург	Ирис-Сервис	(812) 3274-70-68, (812) 371-24-64	Пометух, ул. Смородина, д. 41
Санкт-Петербург	Ирис-Сервис	(812) 354-38-36, (812) 553-21-34	Санкт-Петербург, ул. Московское, д. 5
Санкт-Петербург	Богатый Дем	(812) 968-74-44	Санкт-Петербург, ул. Древленица, д. 4, к. 1
Саратовская область	ИП Барышников Е.В.	(8453) 44-75-31	Санкт-Петербург, пр-кт Коммунальный, д. 7, к. 1, том 1/1/4
Саратовская область	Сервис Волга	(8453) 49-196-19, (8453) 27-22-68	Балаково, ул. Чапаева, д. 168А
Саратовская область	ВЛ-Сервис Саратов	(8453) 46-33-08, (8453) 75-04-07	Волгоград, ул. Московская, д. 134-146
Свердловская область	Центр Мастер	(4242) 73-36-05	Энгельс-19, ул. 2-я стретная, д. 26
Свердловская область	Центр Мастер	(4242) 36-11-99	Южно-Сахалинск, ул. Комсомольская, д. 29ВБ
Свердловская область	Центр Мастер	(43683) 2-46-65	Абзаки, ул. Корольва, д. 14
Свердловская область	Солитон-мастер	(343) 218-25-22, (343) 366-95-18	Курган, ул. Куйбышева, д. 2А
Свердловская область	Спл Астер	(343) 245-78-58, (323) 269-84-86	Екатеринбург, ул. Машиностроительная, д. 41
Свердловская область	ТАЭН	(343) 330-41-98, (343) 231-44-67	Екатеринбург, ул. Чистопольская, д. 6
Свердловская область	Теплоком-сервис	(343) 268-12-10, (343) 268-12-10	Екатеринбург, ул. Евабел, д. 17
Свердловская область	Теплоком-сервис	(343) 335-76-71, (343) 335-46-00, (343) 306-73-46, (343) 306-73-47, (343) 306-73-44, (343) 306-73-44	Екатеринбург, ул. Чкалова, д. 10-106
			Екатеринбург, ул. Академика Воиновского, д. 1А
			Екатеринбург, ул. Фрезеровщиков, д. 34







 **ARISTON**

## ОТРЫВНОЙ ТАЛОН 1

Модель	
Серийный номер	
Дата продажи	
Фирма-продавец	

заполняется фирмой-продавцом

--

 **ARISTON**

## ОТРЫВНОЙ ТАЛОН 2

Модель	
Серийный номер	
Дата продажи	
Фирма-продавец	

заполняется фирмой-продавцом

--

 **ARISTON**

## ОТРЫВНОЙ ТАЛОН 3

Модель	
Серийный номер	
Дата продажи	
Фирма-продавец	

заполняется фирмой-продавцом

--

 **ARISTON**

## ОТРЫВНОЙ ТАЛОН 4

Модель	
Серийный номер	
Дата продажи	
Фирма-продавец	

заполняется фирмой-продавцом

--



Дата приема	
Дата выдачи	
Дефект	
Выполненная работа	
Мастер (Ф.И.О.)	

заполняется фирмой-продавцом

Печать сервисного центра
-----------------------------

Дата приема	
Дата выдачи	
Дефект	
Выполненная работа	
Мастер (Ф.И.О.)	

заполняется фирмой-продавцом

Печать сервисного центра
-----------------------------

Дата приема	
Дата выдачи	
Дефект	
Выполненная работа	
Мастер (Ф.И.О.)	

заполняется фирмой-продавцом

Печать сервисного центра
-----------------------------



Дата приема	
Дата выдачи	
Дефект	
Выполненная работа	
Мастер (Ф.И.О.)	

заполняется фирмой-продавцом

Печать сервисного центра
-----------------------------





## ОБЩИЕ ТРЕБОВАНИЯ











1. Данная инструкция входит в комплект поставки водонагревателя. Храните инструкцию в доступном месте на случай передачи прибора другому пользователю и/или перемещения на другое место эксплуатации.
2. Внимательно изучите данную инструкцию. В руководстве содержится необходимая информация о мерах безопасности при установке, эксплуатации и обслуживании водонагревателя.
3. Монтаж прибора осуществляется за счет пользователя.
4. Категорически запрещается использовать прибор не по назначению. Фирма-изготовитель не несет ответственности за повреждения, возникшие в результате невыполнения требований данной инструкции.
5. Все работы по монтажу и техническому обслуживанию должен выполнять квалифицированный специалист в соответствии с действующими нормами и правилами, а также с требованиями фирмы-изготовителя.
6. Эксплуатация неправильно установленного прибора может привести к травмам и повреждению имущества. Производитель не несет ответственности за повреждения, полученные в результате неправильного монтажа оборудования.
7. Храните упаковочные материалы (зажимы, полиэтиленовые пакеты, пенополистирол и т.д.) в недоступном для детей месте. Упаковочный материал вреден для здоровья.
8. Прибор не предназначен для использования лицами (включая детей) с пониженными физическими, чувственными или умственными способностями или при отсутствии у них жизненного опыта или знаний, если они не находятся под контролем или не проинструктированы об использовании прибора лицом, ответственным за их безопасность.
9. Не касайтесь прибора, если Вы без обуви или у Вас мокрые руки и/или ноги.
10. Ремонтные работы должен выполнять квалифицированный специалист с использованием запасных частей, произведенных фирмой-изготовителем. При несоблюдении данного требования производитель снимает с себя все гарантийные обязательства.
11. Температура горячей воды регулируется термостатом, который выполняет функции защиты от перегрева.
12. Водоснабжение должно выполняться в соответствии с пунктом «Гидравлическое подключение».
13. Электромонтаж должен выполняться в соответствии с пунктом «Электрическое подключение».
14. Строго запрещается модифицировать или заменять предохранительный клапан на другой, не соответствующий действующим требованиям и нормам, если он не включен в комплект.
15. Не храните легковоспламеняющиеся вещества в непосредственной близости от оборудования.
16. Водонагреватель является технически сложным электрическим прибором бытового назначения.
17. Если установка электрического водонагревателя повлечет за собой переоборудование (переустройство) жилых и нежилых помещений в жилых домах, то допускается производить его установку только после получения соответствующих разрешений в установленном порядке.
18. Транспортировать водонагреватель необходимо в вертикальном или горизонтальном положении (в зависимости от модели) любым видом крытого транспорта, надежно закрепив его, чтобы исключить возможные удары, перемещения и падения внутри транспортного средства.
19. Запрещается подвергать водонагреватель ударным нагрузкам при погрузочно-разгрузочных работах.
20. При необходимости захвата упаковки зажимами при транспортировке рекомендуется осуществлять захват с боковых сторон упаковки, на которых размещен символ.  
21. В складских помещениях, где хранятся изделия, должна обеспечиваться температура воздуха от +5 °C до +40 °C и относительная влажность воздуха не более 80% при температуре +25 °C, при более низкой температуре без конденсации влаги.
22. Изделие должно храниться в упаковке в складских помещениях, защищающих от воздействия атмосферных осадков, при отсутствии в воздухе паров кислот, щелочей и других примесей.
23. При необходимости вертикального складирования водонагревателей действуют следующие нормы:

Форма корпуса водонагревателя	Объем бака водонагревателя, л	Максимальная высота складирования, шт.
Плоская	30-50-80-100	12
Квадратная (малого объема)	10-15-30	10
Цилиндрическая (узкого диаметра)	30-40-50	8
	65-80	6
Цилиндрическая (стандартного диаметра)	50	8
	65-80-100	6
	120-150	5





## СИМВОЛЫ, ИСПОЛЬЗУЕМЫЕ В ИНСТРУКЦИИ

Символ	Значение
	Несоблюдение данных требований может привести к тяжелым травмам, вплоть до смертельного исхода
	При несоблюдении данных требований может быть нанесен вред имуществу, растениям или животным
	Общие требования и правила безопасной эксплуатации

## ОБЩИЕ ПРАВИЛА БЕЗОПАСНОЙ ЭКСПЛУАТАЦИИ

№	Правило	Опасность	Символ
1	Не открывайте корпус водонагревателя	Поражение электрическим током. Получение ожогов при касании горячих компонентов. Получение травм при касании острых кромок и выступов	
2	Не включайте и не отключайте водонагреватель, вставляя или вынимая сетевую вилку из розетки. Пользуйтесь для этой цели выключателем	Поражение электрическим током в случае повреждения кабеля, вилки или розетки	
3	Не эксплуатируйте водонагреватель с поврежденным кабелем электропитания	Поражение электрическим током при касании проводов с поврежденной изоляцией, находящихся под напряжением	
4	Не кладите посторонние предметы на водонагреватель	Получение травм при падении предметов в результате вибрации водонагревателя	
		Повреждение прибора или предметов, расположенных под ним, при падении посторонних предметов в результате вибраций	
5	Не вставляйте на водонагреватель	Получение травм при падении прибора	
		Повреждение прибора или предметов, расположенных под ним, при падении прибора	
6	Перед чисткой водонагревателя отключите его от сети электропитания, вынув вилку из розетки или разомкнув сетевой выключатель	Поражение электрическим током	
7	Закрепите прибор на прочной стене, не способствующей усилению вибрации	Повышенный уровень шума	
8	Для электрических соединений используйте кабели с жилами соответствующего сечения	Если сечение жил недостаточно, то кабели будут перегреваться. Это может привести к пожару	
9	Перед пуском прибора убедитесь, что все устройства управления и защиты функционируют нормально и находятся в рабочем состоянии	Отключение или повреждение прибора в результате работы с неисправной или неотрегулированной системой управления	

## ДОПОЛНИТЕЛЬНЫЕ ПРАВИЛА ТЕХНИКИ БЕЗОПАСНОСТИ

10	Перед перемещением водонагревателя слейте горячую воду	Получение ожогов	
11	Очистку водонагревателя от накипи выполняют в соответствии с инструкцией, содержащейся в соответствующем документе. Помещение должно быть хорошо проветрено. Работу следует выполнять в защитной одежде, избегая смешивания разных компонентов. Водонагреватель и прилегающие к нему объекты должны быть защищены от попадания чистящих средств	Получение травм вследствие попадания кислот на кожу или в глаза, а также вдыхания вредных паров химических веществ	
		Повреждение прибора или окружающих объектов вследствие коррозии, вызванной взаимодействием с кислотами	
12	Не используйте инсектициды, растворители или агрессивные средства для чистки водонагревателя	Повреждение пластика и окрашенных частей	

# Указания по предупреждению распространения легионеллеза (согласно европейской нормативе CEN/TR 16355)

## К сведению

Легионелла - это бактерия небольших размеров, имеющая форму палочки, является натуральной составляющей всей пресной воды.

Болезнь легионеров - это острая легочная инфекция, передающаяся воздушно-капельным путем при вдыхании бактерии *Legionella pneumophila* или другого вида легионеллы. Бактерию часто обнаруживают в системах водоснабжения жилых помещений, гостиниц, а также в воде, используемой в системах кондиционирования или охлаждения воздуха. По этой причине, единственным действенным способом борьбы с заболеванием, является его профилактика, осуществляемая при помощи наблюдения за наличием микроорганизма в системах водоснабжения. Европейская норматива CEN/TR 16355 приводит описание наиболее действенного способа по профилактике распространения легионеллы в системах снабжения питьевой водой, не входя в противоречие с существующими отечественными нормами.

## Общие рекомендации

«Благоприятные условия для распространения легионеллы». Условия, которые благоприятствуют распространению легионеллы:

- Температура воды от 25 °С до 50 °С. Чтобы минимизировать распространение бактерии легионеллы, температура воды должны поддерживаться в таких пределах, чтобы не допустить или свести к минимуму рост бактерии там, где это возможно. В противном случае необходимо подвергнуть водопровод питьевой воды санитарной обработке посредством теплового воздействия;
- Застоявшаяся вода. Чтобы избежать длительного застоя, необходимо как минимум раз в неделю обильно пропускать или использовать воду во всех частях водопровода питьевой воды;
- Питательные вещества, биопленка и осадок, внутри водопроводных систем, включая водонагреватели, и пр. Осадок может способствовать распространению легионеллы, и поэтому должен регулярно удаляться из систем сбора воды, водонагревателей, расширительных баков, в которых застаивается вода (к примеру, раз в год).

Касательно настоящего типа аккумулирующих водонагревателей, если

1. водонагреватель отключен в течение определенного периода времени [месяцы] или
2. температура воды поддерживается постоянной в пределах от 25 °С до 50 °С, бактерии легионеллы (*Legionella*) могут вырасти в баке. В этих случаях, для уменьшения распространения легионеллы, необходимо прибегнуть к так называемому «циклу термической санитарной обработки». Накопительный водонагреватель продается с программным обеспечением, которое при активации позволяет выполнение «цикла термической санитарной обработки» в целях снижения распространения легионеллы в баке. Этот цикл подходит для использования в системах горячего водоснабжения и соответствует рекомендациям по профилактике легионеллы, указанным в таблице 2 CEN/TR 16355.

Таблица 2 - Типы систем подачи горячей воды

	Раздельная подача холодной и горячей воды				Смешанная подача холодной и горячей воды					
	Без накопителя		С накопителем		Без накопителя до смесительных вентилей		С накопителем до смесительных вентилей		Без накопителя до смесительных вентилей	
	Нет циркуляции горячей воды	Имеется циркуляция горячей воды	Нет циркуляции смешанной воды	Имеется циркуляция	Нет циркуляции смешанной воды	Имеется циркуляция смешанной воды	Нет циркуляции смешанной воды	Имеется циркуляция смешанной воды	Нет циркуляции смешанной воды	Имеется циркуляция смешанной воды
См. Приложение С	С.1	С.2	С.3	С.4	С.5	С.6	С.7	С.8	С.9	С.10
Температура	-	≥50 °С <sup>a</sup>	В водонагревателе накопителя <sup>a</sup>	≥50 °С <sup>a</sup>	Тепловая дезинфекция <sup>d</sup>	Тепловая дезинфекция <sup>d</sup>	В водонагревателе накопителя <sup>a</sup>	≥50 °С <sup>a</sup> Тепловая дезинфекция <sup>d</sup>	Тепловая дезинфекция <sup>d</sup>	Тепловая дезинфекция <sup>d</sup>
Застой	-	≥31 <sup>b</sup>	-	≥31 <sup>b</sup>	-	≥31 <sup>b</sup>	-	≥31 <sup>b</sup>	-	≥31 <sup>b</sup>
Осадок	-	-	удалить <sup>c</sup>	удалить <sup>c</sup>	-	-	удалить <sup>c</sup>	удалить <sup>c</sup>	-	-

a При температуре > 55 °С в течение всего дня, либо в течение 1 часа раз в день >60 °С.  
 b Объем воды в трубопроводах ведущих от системы циркуляции до крана имеет большую протяженность, чем протяженность самой системы.  
 c Удаляйте осадок из водонагревателя накопителя по необходимости, но не реже 1 раза в год.  
 d Тепловая дезинфекция в течение 20 минут при температуре 60е, в течение 10 минут при температуре 65 °С или в течение 5 минут при температуре 70 °С во всех пунктах отбора не реже одного раза в неделю.  
 e Температура воды в кольце циркуляции не должна быть ниже 50 °С.  
 - Нет необходимости

Накопительный водонагреватель электронного типа продается с отключенной функцией цикла термической санитарной обработки (настройка по умолчанию). Если по какой-то причине, появится любое из вышеперечисленных «условий, способствующих распространению легионеллы», настоятельно рекомендуется включить эту функцию, следуя инструкциям, предоставленным в этой брошюре (см. **Функция «цикл термической санитарной обработки» (анти-легионелла)**).

Тем не менее, цикл термической санитарной обработки не может уничтожить любые бактерии легионеллы в накопительном баке. По этой причине, если функция отключена, то бактерии легионеллы могут снова появиться.

**Примечание:** когда программное обеспечение осуществляет цикл термической санитарной обработки, вполне вероятно, что потребляемая накопительным водонагревателем мощность увеличится.

**Внимание:** Сразу после завершения цикла термической санитарной обработки температура воды в баке может вызвать мгновенные серьезные ожоги. Дети, инвалиды и пожилые люди сильнее подвержены риску получения ожогов. Проверьте температуру воды перед принятием ванны или душа.

Поздравляем Вас с приобретением электрического водонагревателя, произведенного компанией «Аристон Термо Групп». Данное оборудование разработано в соответствии с европейскими стандартами качества и отвечает заявленным техническим характеристикам. Водонагреватель прост в обращении, имеет высокие потребительские свойства и долговечность в эксплуатации. Надеемся, что Вы останетесь довольны его работой. Мы просим Вас внимательно прочитать данную инструкцию для обеспечения корректной установки и эксплуатации водонагревателя.

## 1. ОБЩИЕ СВЕДЕНИЯ

### 1.1. Комплект поставки и назначение

- 1.1.1. Водонагреватель
- 1.1.2. Предохранительный клапан
- 1.1.3. Кронштейн
- 1.1.4. Инструкция по установке и эксплуатации
- 1.1.5. Гарантийный талон
- 1.1.6. Заводская упаковка
- 1.1.7. Тройник и кран для слива (опционально)

Данный прибор разработан для установки внутри зданий, в бытовых и хозяйственных помещениях и предназначен для нагрева воды ниже точки кипения, с возможностью снабжения горячей водой в нескольких точках (ванна, кухня, туалет) и дальнейшего поддержания заданной температуры в автоматическом режиме. Время нагрева воды зависит от объема водонагревателя и мощности нагревательного элемента.

### 1.2. Основные элементы

- 1.2.1. Внутренний бак
- 1.2.2. Теплоизоляция из пенополиуретана, обеспечивающая минимальные потери тепла даже при отключенном водонагревателе
- 1.2.3. Нагревательный элемент
- 1.2.4. Регулятор температуры, позволяющий задать желаемую температуру нагрева воды
- 1.2.5. Термостат, контролирующий температуру нагрева воды внутри водонагревателя
- 1.2.6. Предохранительный клапан, который устанавливается на входе холодной воды в водонагреватель и выполняет функции предотвращения возврата воды в магистраль водоснабжения и защиты внутреннего бака от избыточного давления
- 1.2.7. Магнийевый анод, обеспечивающий дополнительную защиту внутреннего бака от коррозии

## ТЕХНИЧЕСКИЕ ХАРАКТЕРИСТИКИ

Технические характеристики водонагревателя приведены на заводской табличке, расположенной рядом с патрубками водяного контура.

Объем, л	30	50	80	100
Вес, кг	16	21	27	32

Настоящее изделие соответствует международным нормам электробезопасности IEC 60335-1 и IEC 60335-2-21. Маркировка CE гарантирует соответствие изделия следующим Европейским Директивам и удовлетворяет их основным требованиям:

- LVD Low Voltage Directive: EN 60335-1, EN 60335-2-21, EN 60529, EN 62233, EN 50106.
- EMC Electro-Magnetic Compatibility: EN 55014-1, EN 55014-2, EN 61000-3-2, EN 61000-3-3.
- ErP Energy related Products: EN 50440.

## 2. УСТАНОВКА

**Внимание!** Монтаж и настройку водонагревателя должен выполнять квалифицированный специалист в соответствии с действующими правилами и санитарно-гигиеническими нормами, а так же требованиями, содержащимися в данном руководстве.

### 2.1. Крепление водонагревателя к стене

- 2.1.1. Установка водонагревателя производится на капитальной стене, с помощью кронштейна и крюков. Рекомендуется использовать крюки (не входящие в комплект поставки) с диаметром не менее 12 мм. В зависимости от выбранной модели, Вам может потребоваться 2 или 4 таких крюка.
- 2.1.2. Подготовленное крепление должно выдерживать трехкратный вес наполненного водой водонагревателя.
- 2.1.3. Для сокращения теплотерь, прибор следует установить на минимальном расстоянии от водозаборного узла.
- 2.1.4. Для проведения технического обслуживания необходимо обеспечить под прибором свободное пространство не менее 50 см, а от потолка -10 см.
- 2.1.5. Монтаж крюков в стене должен исключать самопроизвольное перемещение по ним кронштейна водонагревателя. После установки обязательно проверьте надежность крепления.
- 2.1.6. Во избежание причинения вреда имуществу потребителя и (или) третьих лиц в случае неисправностей системы горячего водоснабжения, необходимо производить монтаж водонагревателя в помещениях, имеющих гидроизоляцию полов и дренаж в канализацию, и ни в коем случае не размещать под водонагревателем предметы, подверженные воздействию воды.
- 2.1.7. При размещении водонагревателя в незащищенных помещениях необходимо установить под ним защитный поддон с дренажем в канализацию.
- 2.1.8. Водонагреватель может быть установлен как вертикально, так и горизонтально. Для горизонтальной установки поверните прибор по часовой стрелке так, чтобы патрубки горячей и холодной воды были слева (патрубок подачи холодной воды должен быть снизу).



## 2.2. Гидравлическое подключение

**Внимание!** Установка предохранительного клапана, входящего в комплект поставки, является обязательным требованием.

Запрещается устанавливать любую запорную арматуру между предохранительным клапаном

и входом в бак, а также блокировать сливное отверстие предохранительного клапана.

Подсоединение водонагревателя к системе водоснабжения должно осуществляться при помощи разъемных соединений.

### Стандартное подсоединение

**2.2.1.** Предохранительный клапан, входящий в комплект поставки, необходимо установить на входе холодной воды в водонагреватель (помечен синим кольцом). Предохранительный клапан рекомендуется заворачивать не более чем на 3-4 оборота, обеспечив герметичность любым водонепроницаемым материалом.

**2.2.2.** Присоедините входной патрубок предохранительного клапана к магистрали холодной воды с помощью трубы или гибкого шланга.

**2.2.3.** Подсоедините к выходу горячей воды из водонагревателя (помечен красным кольцом) трубу или гибкий шланг для отвода горячей воды к месту водоразбора.

**2.2.4.** Для удобства обслуживания рекомендуется установить тройник с запорным краном между входом холодной воды в водонагреватель и предохранительным клапаном. Это позволит слить воду из водонагревателя, не демонтируя предохранительный клапан.

**2.2.5.** Для облегчения доступа воздуха в бак при сливе воды рекомендуется установить тройник с запорным краном на выходе горячей воды из водонагревателя.

**2.2.6.** При давлении водопроводной сети выше 5 бар необходимо установить перед предохранительным клапаном редуктор для понижения давления.

**2.2.7.** Устройство не рассчитано на работу с водой, жесткостью менее 12 °F. При воде с жесткостью выше 25 °F, для уменьшения образования накипи и вероятности выхода из строя нагревательного элемента, необходимо использовать умягчитель. При этом жесткость воды не должна опускаться ниже 15 °F.

### Подсоединение к открытому резервуару с водой

**2.2.8.** Вода поступает в водонагреватель самотеком из резервуара. При данном варианте подсоединения предохранительный клапан не обязателен.

## 2.3. Электрическое подключение

**Внимание!** Электромонтаж прибора должен выполнять квалифицированный специалист с соблюдением правил техники безопасности. Фирма-изготовитель не несет ответственности за повреждения прибора вследствие неправильного заземления или неправильных параметров источника электропитания.

**2.3.1.** Если прибор поставляется с электрическим кабелем и вилкой - просто подключите его к источнику электропитания.

**2.3.2.** Если водонагреватель поставляется без кабеля электропитания, для подключения к сети электроснабжения используйте кабель соответствующего типа (тип H05VV-F 3x1,5 мм<sup>2</sup>, Ø 8,5 мм). Снимите крышку водонагревателя. Проденьте кабель электропитания в отверстие, находящееся в крышке прибора и присоедините к клеммам на термостате. Затем каждый провод должен быть зафиксирован соответствующим винтом.

**2.3.3.** Водонагреватель должен быть заземлен. Схема заземления должна обеспечивать отсутствие электрического потенциала на корпусе водонагревателя. Провод заземления (желто-зеленого цвета) следует подсоединить к клемме, обозначенной символом  (G рис. 7 и 8). Закрепите кабель электропитания с помощью кабельных зажимов.

**Убедитесь, что параметры источника электропитания соответствуют техническим характеристикам водонагревателя, указанным на идентификационной табличке.**

## 3. ВКЛЮЧЕНИЕ И РАБОТА

### 3.1. Ввод в эксплуатацию

**3.1.1.** Перед подключением водонагревателя к источнику электропитания обязательно заполните бак водой. Для этого откройте кран горячей воды на смесителе, потом кран подачи холодной воды в водонагреватель.

**3.1.2.** Как только водонагреватель наполнится, из смесителя потечет вода. Проверьте фланец (F рис. 5) и соединительную трубку (W рис. 7 и 8) на наличие протечек. При необходимости отцентрируйте и подтяните гайки на фланце (C рис. 5) и соединительной трубке (W рис. 7 и 8).

**3.1.3.** Закройте кран горячей воды на смесителе.

**3.1.4.** Включите прибор в источник электропитания.

**Внимание!** Если модель (оборудованная контрольной панелью, изображенной на рис. 10) устанавливается горизонтально, то для поворота изображения на дисплее в горизонтальное положение, необходимо одновременно нажать и удерживать в течение 5 секунд кнопки «MODE» и «ECO».

### 3.2. Регулировка температуры и активация функций прибора

По умолчанию прибор находится в «ручном» режиме работы, с установленной температурой 70 °C и активной функцией «ECO EVO». В случае перебоев с электропитанием или выключении с помощью кнопки ON/OFF (A рис. 9 и 10), система запомнит последние температурные настройки. Во время фазы нагрева возможно появление легкого шума, как результат процесса нагрева воды.

#### • Для моделей, оборудованных контрольной панелью, изображенной на рисунке 9:

Включите водонагреватель с помощью кнопки ON/OFF (A рис.9). Установите желаемую температуру, используя кнопки «+» или «-». Уровень нагрева можно выбрать от 40 °C до 80 °C. Во время фазы нагрева индикаторы (1-5 рис. 9), соответствующие температуре нагретой воды, будут гореть непрерывно. Все последующие индикаторы будут мигать (включая индикатор, соответствующий установленной температуре).

Если температура воды в водонагревателе начинает падать, процесс нагрева начнется автоматически. И индикаторы между последним непрерывно горящим, соответствующим текущей температуре в водонагревателе, и индикатором, соответствующим установленной температуре, будут мигать.

#### • Для моделей, оборудованных контрольной панелью, изображенной на рисунке 10:

Включите водонагреватель с помощью кнопки ON/OFF (A рис.10). Во время фазы нагрева на дисплее будут гореть линии по обеим сторонам дисплея (C рис. 10). Текущая температура воды водонагревателем отображается в левой части дисплея (является усреднённой по двум бакам). Заданная температура нагрева воды отображается в правой части дисплея (E рис. 10).

Время, необходимое для нагрева воды до заданной температуры, показано в центре дисплея (F рис. 10). Значение приблизительное, оно корректируется и обновляется в течение процесса нагрева.

При горизонтальной установке дисплея водонагревателя должен быть повернут, для этого необходимо одновременно нажать и удержать в течение 5 секунд кнопки «MODE» и «ECO».

#### Установка/корректировка местного времени

Во время первого включения водонагревателя система автоматически предложит Вам установить текущее время.

Впоследствии для корректировки времени необходимо нажать и удержать кнопку «set» в течение 3 секунд. Выбор текущего часа осуществляется поворотом кнопки «set». Подтвердите выбранный час нажатием этой кнопки. Повторите данную процедуру для установки значения минут.

Прибор имеет 4 режима программирования: **Manual** (Ручной), **P1** (Программа 1), **P2** (Программа 2), а также **P1 и P2** (Программа 1 и Программа 2 вместе).

Режимы переключаются кнопкой «mode», на дисплее будут загораться индикаторы обозначений соответствующих режимов (**P1**, **P2**, **Man**). Режимы будут выбираться на циклической основе в следующем порядке: **P1** (Программа 1) -> **P2** (Программа 2) -> **P1 и P2** (Программа 1 и Программа 2 вместе) -> **Manual** (Ручной) -> **P1** (Программа 1) и т.д. Программы **P1** и **P2** по умолчанию установлены на время 07:00 и 19:00 соответственно, и на температуру нагрева воды 70 °C.

Режим «**Manual**» (горит индикатор «**Man**») позволяет устанавливать температуру нагрева, просто поворачивая кнопку «set» до тех пор, пока на дисплее не появится желаемый уровень температуры нагрева (интервал настройки лежит в диапазоне от 40 °C до 80 °C), на дисплее будет также отображаться количество возможных приёмов душа с помощью иконки . Если нажать на эту же кнопку, то температурный режим будет занесен в память системы, и водонагреватель начнет работать в режиме «**Manual**» (Ручной) с данными настройками. И во время выбора температуры и во время нагрева на дисплее отображается оставшееся время (F рис. 10) до достижения заданной температуры. Режимы «**P1**» (Программа 1; горит индикатор «**P1**»), «**P2**» (Программа 2; горит индикатор «**P2**»), а также «**P1 и P2**» (Программа 1 и Программа 2 вместе; одновременно горят индикаторы «**P1**» и «**P2**») могут быть использованы для программирования нагрева воды к определенному времени (одного или двух периодов времени в день).

Для выбора данного режима нажимайте кнопку «mode» пока не загорится индикатор у необходимого программы. После выбора программы поверните кнопку «set», чтобы выбрать время, к которому необходимо нагреть горячую воду (время устанавливается с шагом в 30 минут). Нажмите кнопку «set», чтобы занести выбранное время в память.

Далее, установите желаемый уровень температуры, поворачивая кнопку «set». Нажмите кнопку «set», чтобы занести выбранную температуру в память. Нажмите кнопку «set» еще раз, чтобы водонагреватель начал работать в выбранных режимах «P1» или «P2».

Если же вы выбрали режим «P1 и P2», то необходимо повторить выбор времени и температуры также и для второго периода. После достижения заданного времени будет отключен нагрев. Индивидуальные программы «P1» и «P2» идентичны по приоритету и могут устанавливаться независимо друг от друга для лучшей гибкости. Когда работает одна из программ («P1», «P2» или «P1 и P2»), кнопка «set» отключена. Если вы хотите изменить параметры настройки, нажмите кнопку «set».

В случае использования программирования («P1», «P2» или «P1 и P2») в комбинации с функцией «ECO EVO», температура устанавливается прибором автоматически и возможен только выбор времени.

**Внимание!** Во время установки любых функций, если пользователь не предпринимает каких-либо действий в течение 5 секунд, то в память системы будут занесены последние установленные данные.

#### Функция «ECO EVO»

Функция «ECO EVO» является самообучающимся программным обеспечением, которое запоминает график потребления горячей воды, что позволяет минимизировать потери тепла и максимизировать экономию энергии. Работа программного обеспечения «ECO EVO» состоит из начального периода обучения, который длится одну неделю, во время которого прибор нагревает воду до заданной температуры. Начиная со второй недели программное обеспечение регулирует нагрев воды в соответствии с реальными потребностями пользователя, которые были автоматически определены прибором в течение первой недели. Если горячей водой в течение дня не пользуются, продукт все также гарантирует запас горячей воды. Процесс автоматического самообучения программного обеспечения продолжается и по окончании первой недели работы. Наибольшая эффективность работы функции «ECO EVO» достигается после четырех недель обучения. Для активации функции «ECO EVO» нажмите кнопку «ECO». В этом режиме возможна ручная регулировка температуры, однако изменение температуры нагрева автоматически отключит функцию «ECO EVO». Снова включить функцию можно повторным нажатием кнопки «ECO». Даже если функция «ECO EVO» или водонагреватель будет выключен и снова выключен, функция продолжит изучение параметров нагрева. Для обеспечения правильной работы «ECO EVO» рекомендуется не отсоединять продукт от источника электропитания. В случае отключения электропитания прибора данные о параметрах нагрева хранятся в памяти устройства в течение четырех часов, после чего вся информация будет удалена и обучение начнется с самого начала. Каждый раз, как только пользователь вручную меняет температуру нагрева, «ECO EVO» автоматически отключается, и запись привычек потребления приостанавливается. Водонагреватель начинает работать в выбранном режиме, а функция «ECO EVO» становится неактивной. Для удаления из памяти данных по потреблению горячей воды пользователем и перезапуска функции (принудительная перезагрузка), нажмите и удерживайте кнопку «ECO» более 5 секунд. После перезагрузки кнопка «ECO» загорится и начнет мигать, а процесс обучения начнется заново.

#### Индикатор «Shower ready»

##### • Для моделей, оборудованных контрольной панелью, изображенной на рисунке 10:

Данный водонагреватель снабжен функцией «умного» снижения времени нагрева воды.

Индикатор «Shower ready»  загорится, когда горячей воды будет достаточно для приема душа (40 л воды температурой 40 °C).

Когда воды в баке будет достаточно для следующего душа, загорится второй индикатор «Shower ready»  и т.д. (максимальное количество индикаторов зависит от объема приобретенного водонагревателя).

#### Функция FAST

##### • Для моделей, оборудованных контрольной панелью, изображенной на рисунке 9:

В обычном режиме водонагреватель работает при базовой мощности. При включении режима FAST устройство работает с максимальной мощностью, нагревая весь объем и сокращая общее время нагрева за счет второго нагревательного элемента. Для активации данной функции необходимо нажать кнопку «FAST» (B рис. 9). Для отключения функции FAST, нажмите эту же кнопку еще раз.

### Функция QUICK HEATING (БЫСТРЫЙ НАГРЕВ)

#### • Для моделей, оборудованных контрольной панелью, изображенной на рисунке 10:

В обычном режиме водонагреватель работает при базовой мощности. При включении режима QUICK HEATING (БЫСТРЫЙ НАГРЕВ) устройство работает с максимальной мощностью, нагревая сначала воду, необходимую для принятия первого душа, сокращая до минимума время ожидания нагрева воды (40 л воды температурой 40 °С).

Для активации данной функции QUICK HEATING (БЫСТРЫЙ НАГРЕВ), необходимо нажать кнопку «QUICK» (В рис. 10). Для отключения функции QUICK HEATING (БЫСТРЫЙ НАГРЕВ), нажмите эту же кнопку еще раз.

**Примечание:** при включенном режиме QUICK HEATING (БЫСТРЫЙ НАГРЕВ) температура, отображаемая на дисплее, может отличаться от реальной в начале принятия душа.

### Перезапуск/Диагностика

#### • Для моделей, оборудованных контрольной панелью, изображенной на рисунке 9:

При возникновении неисправности прибор переходит в режим оповещения о поломках и все индикаторные лампочки на контрольной панели начнут мигать одновременно.

Диагностика: чтобы активировать функцию диагностики, нажмите и удерживайте кнопку «ON/OFF» (А рис. 9) в течение 5 секунд.

Вид неисправности будет показан пятью индикаторами (1-5 рис. 9) по следующей схеме:

- СИД 1 - Внутренняя неисправность электронной платы;
- СИД 1 и 3 - Внутренняя неисправность электронной платы (NFC коммуникатор и данные NFC)
- СИД 3 - Поломка датчика температуры (разрыв или короткое замыкание) - выходящий бак водонагревателя;
- СИД 5 - Перегрев воды, определяемый отдельным датчиком - выходящий бак водонагревателя;
- СИД 4 и 5 - Общий перегрев (неисправность электронной платы) - выходящий бак водонагревателя;
- СИД 3 и 4 - Низкая скорость нагрева воды - выходящий бак водонагревателя;
- СИД 3, 4 и 5 - Отсутствие воды - выходящий бак водонагревателя;
- СИД 2 и 3 - Поломка датчика температуры (разрыв или короткое замыкание) - входящий бак водонагревателя;
- СИД 2 и 5 - Перегрев воды, определяемый отдельным датчиком - входящий бак водонагревателя;
- СИД 2, 4 и 5 - Общий перегрев (неисправность электронной платы) - входящий бак водонагревателя;
- СИД 2, 3 и 4 - Низкая скорость нагрева воды - входящий бак водонагревателя;
- СИД 2, 3, 4 и 5 - Отсутствие воды - входящий бак водонагревателя.

Для выхода из режима диагностики нажмите кнопку ON/OFF (А рис. 9) или подождите 25 секунд.

#### • Для моделей, оборудованных контрольной панелью, изображенной на рисунке 10:

При возникновении неисправности прибор переходит в режим оповещения о поломках и на дисплее появятся цифры, обозначающие соответствующий код ошибки (к примеру, E01).

- E01 - Внутренняя поломка электронной платы;
- E04 - Неисправность анода (защита от коррозии не гарантируется);
- E09 - Превышено количество перезагрузок в течение 15 минут;
- E10 - Поломка датчика температуры (разрыв или короткое замыкание) - выходящий бак водонагревателя;
- E11 - Перегрев, определяемый отдельным датчиком - выходящий бак водонагревателя;
- E12 - Общий перегрев (неисправность электронной платы) - выходящий бак водонагревателя;
- E14 - Низкая скорость нагрева воды - выходящий бак водонагревателя;
- E15 - Отсутствие воды - выходящий бак водонагревателя;
- E20 - Поломка датчика температуры (разрыв или короткое замыкание) - входящий бак водонагревателя;
- E21 - Перегрев, определяемый отдельным датчиком - входящий бак водонагревателя;
- E22 - Общий перегрев (неисправность электронной платы) - входящий бак водонагревателя;
- E24 - Низкая скорость нагрева воды - входящий бак водонагревателя;
- E25 - Отсутствие воды - входящий бак водонагревателя;
- E61 - Внутренняя неисправность электронной платы (NFC коммуникатор);
- E62 - Внутренняя неисправность электронной платы (данные NFC повреждены);
- E70 - Обнаружена накипь - включен щадящий режим работы

**Перезапуск:** выключите и опять включите водонагреватель с помощью кнопки ON/OFF (А рис. 10). В случае исчезновения ошибки после перезагрузки, водонагреватель вернется в нормальный режим работы. Если ошибка опять появится на экране, необходимо обратиться в ближайший сервисный центр.

## ДОПОЛНИТЕЛЬНЫЕ ФУНКЦИИ

### Функция Анти-замерзание

Функция Анти-замерзание защищает прибор от повреждений, вызванных низкими температурами. Функция активируется в случае если водонагреватель выключен и температура воды опустилась ниже 5 °С. Функция не работает, если водонагреватель не подключен к источнику электропитания. После достижения безопасной температуры, нагрев воды отключается.

• **Для моделей, оборудованных контрольной панелью, изображенной на рисунке 9:**

Функция включена, но нет отображения её работы.

• **Для моделей, оборудованных контрольной панелью, изображенной на рисунке 10:**

Функция включена и в случае её работы на дисплее будет отображаться «AF».

### Функция «цикл термической санитарной обработки» (анти-легионелла)

Функция «цикл термической санитарной обработки», по умолчанию отключена, проводит термическую дезинфекцию путём нагрева воды внутри прибора до температуры выше 65 °С.

Когда функция активирована, прибор нагревает воду до температуры выше 60 °С и поддерживает её в течении одного часа. Когда прибор выключен, данная функция не активна. Если прибор будет выключен во время цикла термической обработки, она не будет завершена, но после его включения функция будет реактивирована и цикл продолжен. После окончания цикла прибор вернётся к настройкам, установленным пользователем.

• **Для моделей, оборудованных контрольной панелью, изображенной на рисунке 9:**

Активация функции «цикл термической санитарной обработки» отображается на дисплее как установка обычного режима нагрева до температуры 70 °С. Для включения «цикла термической санитарной обработки», одновременно нажмите и удерживайте в течение четырех секунд кнопки «ECO» и «+»; при этом для подтверждения активации режима в течение четырех секунд будет быстро мигать СИД 70 °С (4 рис. 9).

Для выключения «цикла термической санитарной обработки» повторите вышеописанную процедуру; при этом для подтверждения деактивации режима в течение четырех секунд будет быстро мигать СИД 40 °С (1 рис. 9).

• **Для моделей, оборудованных контрольной панелью, изображенной на рисунке 10:**

Во время «цикла термической санитарной обработки» на дисплее попеременно отображаются значение температуры воды и текст «-AB-».

Для включения/выключения данного режима во время работы водонагревателя, нажмите и удерживайте в течение пяти секунд кнопку «mode» («Режим»). Выберите «Ab0» (для отключения) или «Ab0» (для включения), поворачивая кнопку «set» («Установка»), затем подтвердите выбор нажатием этой кнопки. После того, как автоматический антибактериальный режим будет отключен или включен, индикация на панели управления водонагревателя перейдет в стандартный вид функционирования.

### Функция «Защита при образовании накипи»

Образование накипи (карбонат кальция) внутри прибора (в частности, на нагревательных элементах), связано с характеристиками воды, которая может содержать в своем составе большее или меньшее количество кальция. Это может привести к повышенному уровню шума при нагреве воды и понизит чувствительность датчиков, что негативно повлияет на общее управление устройством. Чтобы снизить вероятность образования накипи, во-первых, перепроверьте, что водонагреватель установлен в рекомендованных условиях (см. пункт «Гидравлические подключения»).

Кроме того, водонагреватель оборудован функцией «Защита при образовании накипи»: это автоматическая защита прибора от излишних циклов нагрева воды, вызванных накоплением накипи на нагревательном элементе. При активации данной функции температура нагрева воды устанавливается на 60 °С. Во время работы функции «Защита при образовании накипи» функция «ECO EVO» автоматически отключается.

• **Для моделей, оборудованных контрольной панелью, изображенной на рисунке 9:**

При активированной функции «Защита при образовании накипи» мигают СИД 1, 2 и 3.

• **Для моделей, оборудованных контрольной панелью, изображенной на рисунке 10:**

При активированной функции «Защита при образовании накипи» на дисплее появляется сообщение E70, а значение оставшегося времени нагрева изменяется в течение каждых трех секунд.

Функция «Защита при образовании накипи» не может быть отключена пользователем, водонагреватель автоматически обновит статус, когда проблема будет решена.

## 4. ТЕХНИЧЕСКОЕ ОБСЛУЖИВАНИЕ И РЕМОНТ

**Внимание!** Не пытайтесь ремонтировать прибор самостоятельно. Все работы по техническому обслуживанию и ремонту должен выполнять квалифицированный специалист с соблюдением правил техники безопасности, а так же требованиями, содержащимися в данном руководстве.

### 4.1. Слив воды

Необходимо слить воду из водонагревателя, если в месте установки прибора существует вероятность снижения температуры ниже 0°C.

4.1.1. Отключите электропитание прибора.

4.1.2. Убедитесь, что вода внутри прибора имеет безопасную температуру.

4.1.3. Перекройте подачу холодной воды в водонагреватель.

4.1.4. Откройте кран горячей воды на смесителе для сброса давления внутри бака.

4.1.5. Для обеспечения доступа воздуха в бак, откройте запорный кран на тройнике, установленный на выходе горячей воды из водонагревателя (помечен красным кольцом). При его отсутствии необходимо демонтировать подсоединения на выходе из водонагревателя.

4.1.6. Присоедините направленный в канализацию дренажный шланг к запорному крану на тройнике, установленном на входе холодной воды в водонагреватель (помечен синим кольцом) и откройте его. При его отсутствии дренажный шланг необходимо установить на входе в водонагреватель.

4.1.7. После слива убедитесь в отсутствии воды внутри водонагревателя.

**Замерзание воды внутри водонагревателя приводит к необратимым изменениям и дефектам. В этом случае производитель снимает с себя все гарантийные обязательства.**

### 4.2. Замена внутренних элементов

Отключите водонагреватель от источника электропитания. Снимите крышку прибора.

Для замены датчика температуры (К рис. 7 и 8), отсоедините провода (F рис. 7 и 8) от платы управления и осторожно извлеките датчик температуры из отверстия. Для работы с силовой платой (Z рис. 7 и 8)

отсоедините провода (С, Y, F и P рис. 7 и 8) и вывинтите шурупы. Для работы с панелью управления снимите силовую плату (Z рис. 7 и 8). Плата дисплея закреплена двумя защёлками (А рис. 4А), доступными изнутри.

Для снятия панели управления откройте защёлки, используя плоскую отвёртку (А рис. 4В), снимите со штифтов и выдвиньте плату вперёд. Повторите данную процедуру для второй защёлки. Будьте предельно внимательными и аккуратны, повреждение пластиковых защёлок приведёт к невозможности корректно установить плату обратно на посадочное место.

**Во время замены, пожалуйста, убедитесь, что все компоненты установлены обратно на их штатные места.**

Перед началом работ с с нагревательным элементом и магниевым анодом слейте воду из водонагревателя. Открутите болты (С рис. 5) и снимите фланец (F рис. 5). На фланце расположены нагревательные элементы и магниевый анод. Во время обратной сборки не забудьте установить все элементы на свои штатные места (рис. 5, 7 и 8).

Убедитесь, что фланцы, обозначенные кодами **Н.Е.1** и **Н.Е.2**, устанавливаются на штатные места, имеющие те же обозначения. Прокладку фланца (Z рис.6) рекомендуется заменять каждый раз при повторной сборке.

**Перед проведением любой операции по ремонту или обслуживанию отключите прибор от электрической сети.**

**Применяйте запасные части, выпускаемые только заводом-изготовителем.**

### 4.3. Регулярное обслуживание

#### 4.3.1. Магниевый анод

Магниевый анод является неотъемлемой составной частью системы защиты водосодержащей емкости от коррозии. Необходимо ЕЖЕГОДНО проверять состояние магниевое анода.

При сильном изнашивании магниевый анод необходимо заменить. Гарантия на водосодержащую емкость при изношенном магниевом аноде (остаточный объем менее 30%) недействительна. Необходимо производить замену магниевое анода не реже 1 раза в 24 месяца (за исключением водонагревателей с внутренним баком из нержавеющей стали).

**Магниевый анод является расходным материалом, и не подлежит замене по гарантии.**

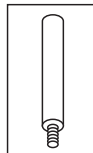

#### 4.3.2. Предохранительный клапан

Регулярно проверяйте, чтобы предохранительный клапан (устройство защиты от избыточного давления) не был заблокирован или поврежден. При необходимости замените его или удалите известковый налет. Если предохранительный клапан оснащен рычагом, подтяните последнее можно использовать для регулярной проверки исправной работы клапана. В режиме нагрева из дренажного отверстия предохранительного клапана возможно появление капель воды. Это является естественным процессом, связанным с тепловым расширением воды в процессе нагрева. Рекомендуется соединить дренажное отверстие предохранительного клапана с системой канализации.

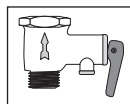

### 4.3.3. УЗО (устройство защитного отключения)

Если прибор поставляется с устройством защитного отключения (УЗО), расположенным на кабеле электропитания, то после заполнения бака водонагревателя водой и проверки герметичности системы - включите электрическую вилку водонагревателя в розетку и выполните следующие действия:

- Нажмите кнопку «RESET» на корпусе УЗО. Загорится индикатор, свидетельствующий о подаче питания.
- Нажмите кнопку «TEST». Напряжение перестанет подаваться и погаснет индикатор питания.
- Снова нажмите кнопку «RESET». Если загорится индикатор питания, это означает, что устройством можно безопасно пользоваться.
- Если после нажатия кнопки «RESET» индикатор питания не загорится – обратитесь в ближайший авторизованный сервисный центр.

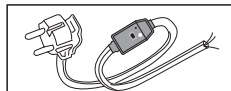

### 4.4. Обратите внимание

- 4.4.1. Производитель не несет ответственности за ущерб, причиненный вследствие неправильного подключения или несоблюдения требований данного руководства.
- 4.4.2. Сантехническая подводка и запорная арматура должны соответствовать параметрам водопроводной сети.
- 4.4.3. Водонагреватель является технически сложным электрическим прибором бытового назначения.
- 4.4.4. Горячая вода свыше 50 °С может вызвать сильные ожоги, вплоть до смертельного исхода. Дети, пожилые люди и люди с ослабленным здоровьем наиболее подвержены риску ожога.
- 4.4.5. Из водонагревателя может капать вода, поэтому не оставляйте под ним ценные вещи и предметы.
- 4.4.6. Необходимо слить воду из водонагревателя, если в месте установки прибора существует вероятность снижения температуры ниже 0 °С.
- 4.4.7. Монтаж и подключение водонагревателя выполняется за счет покупателя.
- 4.4.8. Следы от термоизоляции на внешнем корпусе изделия являются технологической особенностью производственного процесса и не являются дефектом.
- 4.4.9. Все ремонтные работы и обслуживание прибора необходимо проводить только после отключения водонагревателя от источника электропитания.
- 4.4.10. Все неисправности устраняются только специалистами ремонтных организаций.
- 4.4.11. При возникновении неисправности отключите водонагреватель от источника электропитания, переключите подачу холодной воды и известите о неисправности сервисную службу.
- 4.4.12. Прежде, чем обратиться в сервисный центр, убедитесь, что неисправность не связана с перебоями водоснабжения или электропитания.

**По всем вопросам гарантийного обслуживания обращайтесь в ближайший авторизованный сервисный центр.**

### 4.5. Запрещается

- 4.5.1. Изменять конструкцию водонагревателя.
- 4.5.2. Устанавливать водонагреватель горизонтально таким образом, чтобы патрубки горячей и холодной воды были справа.
- 4.5.3. Использовать водонагреватель не по назначению.
- 4.5.4. Наклонять, перемещать или переворачивать водонагреватель во время эксплуатации.
- 4.5.5. Закрывать или заглушать сливное отверстие предохранительного клапана.
- 4.5.6. Подключать электропитание, если водонагреватель не заполнен водой.
- 4.5.7. Снимать пластиковую крышку прибора при включенном электропитании.
- 4.5.8. Включать водонагреватель при неисправном заземлении или его отсутствии.
- 4.5.9. Использовать в качестве заземления трубопроводы отопления или холодного и горячего водоснабжения.
- 4.5.10. Применять тройники, удлинители и переходники для подключения к источнику электропитания.
- 4.5.11. Включать водонагреватель при выходе из строя нагревательного элемента или термостата.
- 4.5.12. Использовать водонагреватель без редуктора для понижения давления при давлении водопроводной сети выше 5 бар.
- 4.5.13. Подсоединять водонагреватель к трубам и фитингам, не рассчитанным на температуру более 80 °С при максимальном давлении.
- 4.5.14. Подключать в водопроводную сеть водонагреватель без предохранительного клапана или с клапаном, имеющим иные характеристики, чем поставляемый в комплекте.
- 4.5.15. Подсоединять предохранительный клапан к выходу горячей воды водонагревателя.
- 4.5.16. Устанавливать прибор в непроветриваемых и сырых помещениях.
- 4.5.17. Эксплуатировать водонагреватель при отрицательных температурах.
- 4.5.18. Подвергать прибор воздействию прямых солнечных лучей.

**Производитель оставляет за собой право вносить любые незначительные изменения в конструкцию, дизайн, комплектацию и иные характеристики изделия без предварительного уведомления.**



**Данное изделие соответствует требованиям Директивы WEEE 2012/19/EU.**

Символ перечеркнутой мусорной корзины означает, что в соответствии с действующими нормами применимого законодательства, данное изделие следует утилизировать отдельно от бытовых отходов. Потребитель несет ответственность за правильность утилизации оборудования, способствуя этим защите окружающей среды и обеспечивая повторное использование материалов, из которых изготовлено изделие.

Данное оборудование соответствует следующим требованиям

Технического регламента Таможенного союза:

- ТР ТС 004/2011 «О безопасности низковольтного оборудования»

- ТР ТС 020/2011 «Электромагнитная совместимость технических средств»



Сертификат RU C-TAF46.B.70803  
Срок действия с 03/08/2015 по 27/01/2018

## Идентификационная табличка Data plate

<b>1</b>			
<b>2</b>			
Nr			
Mod .	<b>34</b>		
MPa	<b>56</b>	I	
W	<b>78</b>	V ~	<b>9</b> Hz
<b>10</b>		<b>11</b>	
			

1. Торговая марка
2. Серийный номер
3. Модель
4. Материал бака  
Fe+Enamel – сталь с эмалевым покрытием  
Inox – нержавеющая сталь
5. Максимальное давление
6. Объем
7. Номинальная мощность
8. Напряжение
9. Частота тока
10. Страна-изготовитель
11. Класс защиты

1. Торгова марка
2. Серійний номер
3. Модель
4. Матеріал бака  
Fe+Enamel - сталь з емалевим покриттям  
Inox - нержавіюча сталь
5. Максимальний тиск
6. Обсяг
7. Номінальна потужність
8. Напруга
9. Частота струму
10. Країна-виробник
11. Клас захисту

1. Brand
2. Serial Number
3. Model
4. Tank material  
Fe+Enamel - enamel steel  
Inox - stainless steel
5. Maximum pressure
6. Volume
7. Rated power
8. Voltage
9. Current frequency
10. Country of origin
11. Protection rating

## Серийный номер

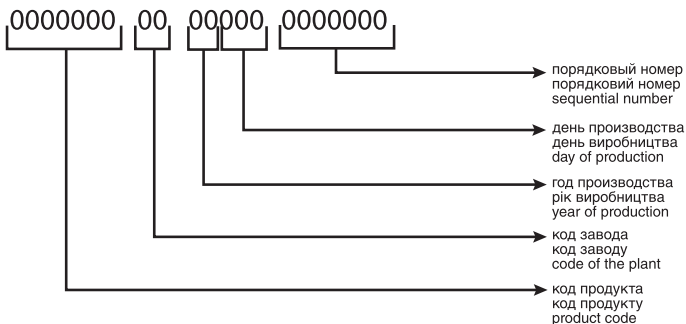



## ЗАГАЛЬНІ ВИМОГИ З БЕЗПЕКИ



### УВАГА!

1. Даний посібник є невід'ємною частиною виробу. Посібник має дбайливо зберігатися разом з виробом і повинен бути переданий наступному користувачу/ власнику в разі зміни власності.
2. Читайте інструкції та попередження цього посібника, вони містять важливу інформацію для безпечної установки, використання і обслуговування виробу.
3. Прилад має бути встановлений і введений в експлуатацію кваліфікованим фахівцем відповідно до місцевого законодавства і правил безпеки та гігієни праці. Всі ланцюги живлення повинні бути відключені, перш ніж відкрити клемний блок.
4. **ЗАБОРОНЕНО** використовувати виріб для будь-яких інших цілей, ніж його зазначене використання. Виробник не несе відповідальності за шкоду, заподіяну в результаті неправильного використання або недотримання інструкцій, наведених у цьому посібнику.
5. Виробник не несе відповідальності за шкоду, заподіяну людям, тваринам або предметам, внаслідок неправильно виконаного монтажу.
6. **ЗАБОРОНЯЄТЬСЯ** залишати пакувальний матеріал (скоби, пластикові пакети, пінопласт і т.д.) в присутності дітей, вони можуть бути потенційним джерелом небезпеки.
7. Дозволяється використання водонагрівача дітьми не молодшими 8 років, а також людьми з обмеженими фізичними, розумовими здібностями і людьми з порушеннями сприйняття, які є під наглядом, або які пройшли попередній інструктаж щодо безпечного використання водонагрівача і інструктовані особи усвідомлюють усю супроводжуючу небезпеку від використання виробу. Діти **НЕ ПОВИННІ** грати з водонагрівачем. Чищення і технічне обслуговування проводяться користувачем і не повинні виконуватися дітьми без нагляду.
8. **ЗАБОРОНЯЄТЬСЯ** торкатися водонагрівача вологими частинами тіла або стоячи на підлозі босими ногами.
9. Ремонт, технічне обслуговування, виконання гідравлічних і електричних підключень повинні виконуватися тільки















кваліфікованим персоналом, з використанням оригінальних запасних частин. Недотримання вище наведених інструкцій ставить під загрозу безпечне використання приладу і **звільняє** виробника від будь-якого типу відповідальності.

10. Температура гарячої води регулюється термостатом, який є також запобіжним пристроєм з перезапущом.
11. Електричне підключення повинно бути зроблено, як зазначено в цьому посібнику.
12. Якщо прилад оснащений шнуром живлення, останній може бути замінений тільки в авторизованому сервісному центрі або кваліфікованим персоналом.
13. Не відкривайте пристрій безпеки від надлишкового тиску, якщо він поставляється разом з виробом; його необхідно відключати час від часу, щоб гарантувати, що він не заблокований і, щоб видалити будь-які відкладення. У країнах, які ввели в дію EN 1 487, вхідна водопостачальна труба виробу повинна бути оснащена запобіжним пристроєм, що відповідає зазначеному стандарту, максимальний тиск якого має бути 0,7 МПа, в тому числі, стопорний кран, зворотний клапан, запобіжний клапан і перерва гідравлічного навантаження.
14. Є **нормальним явищем** коли вода капає з пристрою для захисту від надлишкового тиску і групи безпеки EN 1487, під час нагріву. З цієї причини необхідно встановити стік, щоб він залишався відкритим для повітря, з зливною трубою встановленою під нахилом вниз, в приміщенні без мінусових температурах. Необхідно спорожнити виріб, якщо він не використовується або приміщення може потрапити під вплив мінусових температур.
15. Необхідно спорожнити виріб, якщо він не використовується або приміщення може потрапити під вплив мінусових температур.
16. Вода нагрівається понад 50 °C і може викликати негайні серйозні опіки при безпосередньому попаданні з кранів. Діти, інваліди та особи похилого віку особливо схильні до ризику. Ми рекомендуємо встановити термостатичний змішувальний клапан на лінії подачі води, відмічений червоним коміром.
17. Не залишайте горючі матеріали в контакті або в безпосередній близькості від виробу.

**Символи:**

Символ	Значення
	Недотримання цієї вимоги може привести до травми в деяких випадках навіть зі смертельним результатом - для людей
	Недотримання даного попередження веде до ризику нанесення збитку предметам, рослинам або тваринам, який в деяких випадках <b>може бути серйозним</b>
	Дотримуйтеся загальних та конкретних інструкцій з техніки безпеки виробу.

**ЗАГАЛЬНІ ВИМОГИ З БЕЗПЕКИ**

Посилання	Попередження	Тип ризику	Символ
1	Не розкривайте водонагрівач і не знімайте його з місця установки.	Небезпека ураження електричним струмом через наявність електричного обладнання. Особисті травми викликані перегрітими компонентами або рани викликані наявністю гострих країв	
2	Не запускайте або зупиняйте водонагрівач вишкою проводу електричного живлення.	Небезпека ураження електричним струмом при пошкодженню кабелі, вилці або розетці.	
3	Слідкуйте за справністю кабелю електричного живлення.	Ризик ураження електричним струмом при контакті з відкритими кабелями під напругою.	
4	Не залишайте предмети на водонагрівачі.	Тілесні ушкодження викликані падінням предметів внаслідок вібрації.	
		Пошкодження водонагрівача або предметів, що знаходяться під ним, внаслідок вібрації.	
5	Не вилізати на виріб.	Травми в результаті падіння з виробу.	
		Пошкодження виробу або іншого майна внаслідок від'єднання самого виробу від його фіксації.	
6	Не намагайтеся очистити виріб не вимкнувши його попередньо, витягніть вилку або вимкніть виділений перемикач.	Небезпека ураження електричним струмом через наявність електричного обладнання.	
7	Встановлюйте прилад на стійкій стіні, що не підлягає впливу вібрації.	Небезпека падіння водонагрівача внаслідок руйнування стіни або шуму під час роботи.	
8	Виконуйте електричні з'єднання за допомогою електричного дроту відповідного перетину.	Небезпека пожежі через перегрів проводки з причини проходження струму по кабелю з малим перетином.	
9	Перш, ніж виконати введення в експлуатацію, повторно запустіть всі функції захисту і контролю, призначені до спрацювання на водонагрівачі і переконайтеся в їх працездатності.	Пошкодження або блокування водонагрівача через неправильне управління.	
10	Перед початком роботи з компонентами, в яких може бути гаряча вода, злийте її.	Небезпека опіків.	
11	Проводити очищення від накипу системи, як зазначено в "Листі безпеки" виробу; роблячи так, провітрити приміщення, використовуйте захисний одяг, переконайтеся, що не були змішані продукти, і захистіть сам прилад і будь-які сусідні об'єкти.	Травми в результаті контакту шкіри і очей з кислотою, вдиханням або проковтуванням шкідливих хімічних речовин.	
		Ушкодження водонагрівача або суміжних об'єктів, внаслідок корозії під впливом кислоти.	
12	Не використовувати інсектициди, розчинники або агресивні миючі засоби для очищення приладу.	Пошкодження забарвлених або пластмасових компонентів.	

## Вказівки щодо попередження розповсюдження легіонельозу (згідно європейського нормативу CEN / T3 16355).

### До відома

Легіонелла - це бактерія невеликих розмірів, що має форму палички, і є натуральною складовою всієї прісної води. Хвороба легіонерів - це гостра легенева інфекція, що передається повітряно-крапельним шляхом при вдиханні бактерії. Ця бактерія часто зустрічається у будинках, готелях та інших водних системах і в воді, використаній для кондиціонування повітря або системи повітряного охолодження. Отже, основним запобіганням хвороби є профілактика, шляхом контролю бактерій у в системах водопостачання. Європейський норматив CEN/ T3 16355 наводить опис найбільш дієвого засобу з профілактики поширення легіонелли в системах постачання питної води, який не суперечить існуючим вітчизняним нормам.

### Загальні рекомендації

“Сприятливі умови для росту Легіонелли” Наступні умови стимулюють ріст Легіонелли:

- Температура води між 25 °C і 50 °C. Щоб обмежити ріст бактерій легіонелли, температура води повинна бути в діапазоні, щоб бактерії не росли або росли мінімально, де це можливо. В іншому випадку, необхідно продезинфікувати установки питної води за допомогою теплової обробки;
- Застійна вода. Щоб уникнути тривалих періодів застою води в кожній частині установки питної води, вода повинна бути використана або протекти, принаймні раз на тиждень;
- поживні речовини, біоплівки і осад присутні у установці водонагрівачів і т.д. Осад може підтримувати ріст бактерій Легіонелли і повинен постійно видалятися, з системи зберігання води, водонагрівання, через розширювальні труби з застійною водою (наприклад, один раз на рік).

Що стосується даного типу акумулюючих водонагрівачів, якщо

1) водонагрівач відключений протягом певного періоду часу [місяці] або

2) температура води постійно підтримується в межах від 25°C до 50 °C, усередині резервуара може розмножуватися бактерія легіонелли. У цих випадках, щоб попередити поширення легіонелли необхідно використовувати так званий "цикл теплової санітарної обробки". Акумулюючі водонагрівачі продаються в комплекті з програмним забезпеченням, яке дозволяє провести "цикл теплової санітарної обробки" для зменшення росту бактерії легіонелли всередині резервуара. Такий цикл може бути проведений в системах водопостачання гарячої води для побутових і гігієнічних потреб і відповідає рекомендаціям щодо запобігання розповсюдження легіонелли, наведеним в Таблиці 2 нормативу CEN/T3 16355.

Таблиця 2 - Типи систем гарячого водопостачання

	Окремо, гаряча і холодна вода				Змішані гаряча і холодна вода					
	Без зберігання		Зберігання		Без зберігання в змішувальних клапанах.		Зберігання в змішувальних клапанах.		Без зберігання в змішувальних клапанах.	
	Немає циркуляції гарячої води	Циркуляція гарячої води	Немає циркуляції змішаної води	Циркуляція змішаної води	Немає циркуляції змішаної води	Циркуляція змішаної води	Немає циркуляції змішаної води	Циркуляція змішаної води	Немає циркуляції змішаної води	Циркуляція змішаної води
Посилання на Додаток С	C.1	C.2	C.3	C.4	C.5	C.6	C.7	C.8	C.9	C.10
Температура	-	≥ 50 °C <sup>1</sup>	у зберігання в нагрівачі <sup>2</sup>	≥ 50 °C <sup>1</sup>	теплова дезінфекція	теплова дезінфекція	у зберігання в нагрівачі <sup>2</sup>	≥ 50 °C <sup>1</sup> / теплова дезінфекція	теплова дезінфекція	теплова дезінфекція
Застій	-	≤ 31 <sup>b</sup>	-	≤ 31 <sup>b</sup>	-	≤ 31 <sup>b</sup>	-	≤ 31 <sup>b</sup>	-	≤ 31 <sup>b</sup>
Осад	-	-	видалити	видалити	-	-	видалити	видалити	-	-

a При температурі >55°C протягом усього дня, або протягом 1 години раз на день >60 °C.  
b Об'єм води, що міститься в трубах між системою циркуляції і найвіддаленішим краном.  
c Видалити осад зі резервуару водонагрівача відповідно до місцевих умов, але не рідше одного разу на рік.  
d Теплова дезінфекція протягом 20 хвилин при температурі 60 °, протягом 10 хвилин при температурі 65 °C або протягом 5 хвилин при температурі 70 °C в усіх пунктах вибору не рідше одного разу на тиждень.  
e Температура води в кільці циркуляції не повинна бути нижче 50 °C.  
- Не потрібно

Електромеханічні водонагрівачі продаються з відключенням термічним циклом санітарної обробки(за замовчуванням). Якщо з якоїсь причини, будь-яка з перерахованих вище умов "на користь поширення легіонелли" відбувається, настійно рекомендується, включити цю функцію відповідно до інструкцій в цьому посібнику [див <<Активізація «теплового циклу дезінфекції» (анти-легіонелли)>>]. Тим не менш, тепловий цикл дезінфекції не вбиває всі бактерії Легіонелли в резервуарі. Звідси впливає, що якщо функція відключена, бактерії Легіонелли можуть знову з'явитися.

**Примітка:** коли програмне забезпечення виконує санітарну термічну обробку, цілком імовірно, що споживана потужність зростає.

Електромеханічні водонагрівачі продаються з відключеним термічним циклом санітарної обробки (за замовчуванням). Якщо з якоїсь причини, будь-яка з перерахованих вище Умов "на користь поширення легіонелли" відбувається, настійно рекомендується, включити цю функцію відповідно до інструкцій в цьому посібнику [див <<Активіація «теплого циклу дезінфекції» (анти-легіонелли)>>]. Тим не менш, тепловий цикл дезінфекції не вбиває всі бактерії Легіонелли в резервуарі. Звідси випливає, що якщо функція відключена, бактерії Легіонелли можуть знову з'явитися.

Примітка: коли програмне забезпечення виконує санітарну термічну обробку, цілком імовірно, що споживна потужність зростає.

**Увага:** температура води в баку може призвести до миттєвих серйозних опіків, коли програмне забезпечення проводить термічну обробку дезінфекції. Діти, інваліди та особи похилого віку особливо схильні до ризику опіків. Перевірте температуру води, перш ніж приймати ванну або душ.

## ТЕХНІЧНІ ХАРАКТЕРИСТИКИ

За технічними специфікаціями, зверніться до таблиці (етикетки, що розміщується поруч із вхідними трубами і на виході води).

Таблиця 3 - Дані про виріб				
Спектр	30	50	80	100
Вага (кг)	16	21	27	32

Даний виріб відповідає міжнародним нормам електробезпеки MEK 60335-1; MEK 60335-2-21.

Ці вироби відповідають:

- ТР ТЗ 004/2011 "Технічному регламенту Митного союзу про безпеку низьковольтного обладнання"
- ТР ТЗ 020/2011 "Технічному регламенту Митного союзу по електромагнітній сумісності"

## НОРМИ УСТАНОВЛЕННЯ (для установника)



**УВАГА, Ретельно дотримуйтесь обов'язкових для виконання загальних вказівок та правил з техніки безпеки, які вказані на початку документа, всі ці вказівки є обов'язковими.**

Прилад має бути встановлений і введений в експлуатацію кваліфікованим фахівцем відповідно до встановлених правил і місцевих правил безпеки та гігієни праці.

Пристрій нагріває воду до температури нижче точки кипіння. Він повинен бути підключений до водопроводу відповідно до його рівня продуктивності і потужності. Перед підключенням приладу, необхідно:

- Переконайтеся, що характеристики (зверніться до етикетки) відповідають вимогам замовника.
- Переконайтеся, що установка відповідає ступеню IP (захисту від проникнення рідин) в прилад у відповідності з чинними нормами.
- Читати інструкції на етикетці упаковки та данні на таблиці.

### Установка приладу

Цей прилад призначений для установки тільки в приміщеннях у відповідності з чинними нормативним вимогами. Крім того, при установці слід звернути увагу на наявність наступних факторів:

- **Вологість:** Не встановлюйте прилад в закритих (непровітрюваних) і вологих приміщеннях.
- **Мороз:** не встановлюйте пристрій у приміщеннях, де температура може критично власти і може бути ризик того, що утвориться лід.
- **Сонячне світло** не надавати пристрій дії прямих сонячних променів, навіть в присутності вікон.
- **Пил/пар/газ:** не встановлюйте прилад у присутності особливо небезпечних речовин, таких як пари кислот, пилу або насичені газом.
- **Електричний розряд:** Не встановлюйте прилад безпосередньо на лініях електричних поставок, які не захищені від раптового перепаду напруги.

У разі стін з цегли або пустотілих блоків, перегородок, що показують обмежені статичні властивості або кам'яної кладки, що відрізняється якимось чином від тих, що були заявлені спочатку, потрібно

провести попередню статичну перевірку опорної системи.  
 Настінні гачки для кріплення повинні бути такі, щоб підтримувати вагу, яка в три рази перевищує вагу водонагрівача, наповненого водою.  
 Рекомендуються гачки з діаметром (Рис. 3) не менше 12 мм.  
 Рекомендується встановити прилад (А Рис. 1) якомога ближче до точок використання, щоб мінімізувати втрати тепла вздовж трубопроводу.  
 Місцеве законодавство може передбачити обмеження для установок у ванній кімнаті, тому дотримуватися мінімальної відстані дозволеної законом.  
 Щоб полегшити технічне обслуговування, переконайтеся, що зазор не менше 50 см всередині кришки для доступу до електроустановки.

### Мульти положення установки

Продукт може бути встановлений як вертикально, так і горизонтально (Рис. 2). Під час горизонтальної установки, слід повернути прилад за годинниковою стрілкою так, щоб водопровідні труби були розташовані з лівого боку (труби з холодною водою на дні).

## ГІДРАВЛІЧНІ З'ЄДНАННЯ

Підключіть вхід і вихід водонагрівача до труб або фітінгів, які здатні витримувати температуру понад 90 °C при тиску, що перевищує робочий тиск. Таким чином, ми не радимо використовувати будь-яких матеріалів, які не можуть вистояти таких високих температур.

Гвинт "Т" служить для поєднання труби для подачі води з блакитним комірком. З одного боку "Т" гвинт приєднує кран для зливу з приладу, який може бути відкритий тільки з використанням інструменту (В Рис. 2). З іншого боку "Т" гвинт приєднує запобіжний клапан (А Рис. 2).

**УВАГА! Для тих країн, які затвердили у себе європейський норматив EN 1487, пристрій захисту від надвисокого тиску, що йде в комплекті, можливо не буде відповідати цій нормі. Згідно з нормою пристрій повинен бути розрахований на максимальний тиск 0,7МПа (7 бар) і складатися з відскакуючого клапана, зворотного клапана, пристрою, що контролює зворотний клапан, запобіжного клапана, пристрою обмеження гідравлічного напору.**

У деяких країнах вимагають застосування інших запобіжних пристроїв згідно з положеннями місцевих законів, кваліфікований монтажник, який виконує монтаж, має оцінити придатність запобіжного пристрою для використання в даній ситуації. Не встановлюйте запірний клапан пристрою (клапан, кран, і т.д.) між блоком безпеки і самим обігрівачем.

Поверхня пристрою має бути підключена до стічної труби, яка має мати діаметр принаймні ідентичний тому, що з'єднання обладнання. Використовуйте воронку, яка створює повітряний зазор не менше 20 мм і дозволяє візуально контролювати, щоб в разі за діяння пристрою не призвели до травм, пошкодження майна або тварин за які виробник не відповідає. Виробник не несе відповідальності за таку шкоду. Підключити вхідний пристрій безпеки через гнучку трубу до водопровідної мережі, труби з холодною водою, при необхідності з використанням крану (D Рис. 2). Передбачити, в разі спорожнення трубопроводу C Рис. 2 кран для відкриття.

При закручуванні пристрою безпеки проти надлишкового тиску не пошкоджувати його. Це нормально, якщо вода капає з-під крана протягом нагрівання; з цієї причини, необхідно підключити каналізацію, яка завжди повинна бути відкрита для впливу атмосфери, дренажна труба повинна бути встановлена під нахилом в приміщенні без льоду. Якщо тиск мережі наближається до каліброваного тиску клапана, необхідно буде застосувати редуктор тиску далеко від приладу. Щоб уникнути можливого пошкодження змішувачів (кранів або душів), необхідно злити будь-які домішки з труб. Пристрій не повинен забезпечуватися водою з жорсткістю менше 12 °F, і навпаки особливо жорсткою водою (більше 25 °F), рекомендується встановити для пом'якшення води, відповідно відкалібрований і контрольований пристрій, не дозволяючи, щоб залишкова жорсткість опускалася нижче 15 °F. Перед використанням приладу необхідно заповнити резервуар водою і повністю його спорожнити, щоб видалити всі домішки, що залишилися.

### Електричне підключення

**Перш ніж виконувати будь-які роботи, слід від'єднати пристрій від електричної мережі за допомогою зовнішнього вимикача.**

Перед установкою приладу, рекомендується ретельно перевірити електричну систему на дотримання встановлених правил; виробник не несе відповідальності за шкоду, заподіяну в зв'язку з відсутністю заземлення або аномального живлення.

Переконайтеся, що система відповідає максимальній споживаній потужності водонагрівача (будь ласка, зверніться до таблиці) і поперечний перетин електричних кабелів підходить і відповідає чинним законам.

Заборонено використання багатогніздних розеток, подовжувачів і перехідників.

Забороняється використання водопровідних, водонагрівних та газових труб для заземлення приладу. Якщо прилад постачається з кабелем живлення, якщо виникне необхідність заміни використовуйте кабель з такими ж характеристиками (тип H05VV-F 3x1.5 мм<sup>2</sup>, 8.5 мм в діаметрі. Кабель живлення (H05 V VF 3 x 1,5 мм<sup>2</sup> діаметр 8,5 мм) повинен бути розташований в спеціальному отворі в задній частині приладу, поки він не досягне термостата (М рис. 7 і 8), та заблокувати окремі дроти, затягнувши відповідні гвинти. Зафіксуйте кабель живлення з увімкненим кабельним затискачем.

Щоб від'єднати пристрій від електромережі використовувати біполярний, перемикач, що відповідає CEI-EN стандартам (контакт відкриття повинен бути принаймні, 3 мм, краще, якщо оснащений запобіжниками).

Прилад повинен бути заземлений і кабель заземлення (повинен бути жовто-зеленим і мати кілька фаз) кріпиться до затискача символу  (G Рис. 7 і 8).

Перед запуском пристрою перевірте, що потужність відповідає, зазначеній на таблиці пристрою. Якщо прилад не поставляється з кабелем живлення, вибрати один з наступних режимів установки:  
 - підключення до мережі жорсткою трубою (якщо прилад не має кабельного затискача);  
 - використовувати кабель з мінімальним перетином 3x1.5 мм<sup>2</sup>;  
 - гнучким кабелем (тип H05VV-F 3x1.5 мм<sup>2</sup>, 8.5 мм в діаметрі), якщо прилад поставляється з кабельним затискачем.

## Введення в експлуатацію

Перед включенням пристрою, заповніть нагрівач водопровідною водою.

Щоб зробити це, відкрийте мережевий клапан і кран гарячої води до тих пір, поки не випустите все повітря з котла. Перевірка на герметичність із фланцями, з обвідною трубою, не затягувати надто болти, якщо це необхідно (С Рис. 5) та/або кільця (W Рис. 7 і 8).

Ввімкніть прилад шляхом приведення в дію перемикача.

Примітка: для моделей, оснащених інтерфейсом користувача показаним на малюнку 10, якщо ви виконуєте установку по горизонталі необхідно налаштувати правильне відображення на дисплеї натисненням кнопки "mode" і "eco" одночасно протягом 8 секунд.

## НОРМИ ОБСЛУГОВУВАННЯ (для вповноваженого персоналу)



**УВАГА, Ретельно дотримуйтеся обов'язкових для виконання загальних вказівок та правил з техніки безпеки, які вказані на початку документа, всі ці вказівки є обов'язковими.**

**Всі операції та втручання з технічного обслуговування повинні виконуватися компетентним персоналом (який має навички, необхідні відповідно до чинних норм).**

Перед зверненням в центр технічного обслуговування, переконайтеся, що несправність не пов'язана з відсутністю води або збоєм живлення.

### Спорожнити прилад

Прилад повинен бути спорожнений, якщо він не використовується в приміщеннях під впливом морозу.

При необхідності спорожнити прилад наступним чином:

- відключіть прилад від електромережі;
- закрийте домашній мережевий кран;
- відкрийте кран гарячої води (умивальника або ванни);
- відкрити клапан зливу Див. В (Рис. 2).

### Заміна деталей

Після зняття кришки можна отримати доступ до електричних деталей (рис. 7 і 8).

Виконувати операції на платі живлення (Див. Z), від'єднати кабелі (Див. С, Y і P) і зніміть гвинти. Втручання на панель управління, спочатку знімаючи плату кабель живлення (Див. Z). Панель управління прикріплена до пристрою двома кріпильними бічними клапанами (А Рис. 4а) доступною з внутрішньої сторони нижньої кришки.

Відпустіть панель управління фіксації втулки за допомогою плоскої викрутки, щоб від'єднати ті ж (А Рис. 4б) і звільнити їх від висновків, одночасно натиснути на них назовні, щоб звільнити його з сідла. Повторіть для обох кріпильних клапанів. Зверніть особливу увагу, щоб не пошкодити пластикові закріпки і не порушувати їх, не дозволяє правильного збору панелі в його місці, в результаті чого можливі естетичні дефекти. Після видалення панелі управління, ви можете відключити роз'єми стрижня, що несє датчики і кабель живлення панелі. Втручання на стрижні що несуть датчики (Див. До), від'єднати кабелі (Див. F) з-під контролю панелі та вийміть їх з сідла, намагаючись не перегинати їх.

**Під час пере-монтажу, переконайтеся, що всі компоненти встановлені назад в їх початкове положення.**

Для роботи на нагрівальних елементах і анодах, в першу злийте воду з приладу (зверніться до відповідного пункту). Зніміть болти (С Рис. 5) і зніміть фланці (F Рис. 5). Фланці з'єднані з нагрівальними елементами і анодами. Під час пере-монтажу, переконайтеся, що стрижень, що несе датчики і нагрівальні елементи встановлений у вихідне положення (Рис. 5, 7 і 8). Переконайтеся, що фланець пластики з мінімальним листом Н.Е.1 або Н.Е. 2, встановлений в положенні зазначеному в письмовій формі.

Рекомендується замінювати прокладку фланця (Z Рис. 6) щоразу, коли він розібраний.

**УВАГА! Розворот нагрівальних елементів включає несправності приладу. Робота на одному нагрівальному елементі в той час, видалити другий тільки після заміни першого.**

**Використовуйте тільки оригінальні запасні частини.**

### Періодичне технічне обслуговування

Нагрівальний елемент (R Рис. 6), повинен бути очищений від осаду кожні два роки, щоб переконатися, що він працює правильно (R Рис. 6) приблизно кожні два роки (частота повинна бути збільшена, якщо вода дуже жорстка).

Якщо ви віддасте перевагу не використанню спеціальної рідини для цієї операції, потрібно видалити вапняний осад, не пошкоджуючи нагрівальний елемент .

Аноди магнію (N Рис. 6.) повинні бути замінені кожні два роки (це не відноситься до приладів з котлами з нержавіючої сталі); однак, анод слід перевіряти кожен рік, якщо вода викликає корозію або хлорид. Щоб замінити їх, видалити нагрівальні елементи і відкрити їх від кронштейнів.

Пропускні труби (X Рис. 7 і 8) перевіряються у разі несправності через їх непроникність. Щоб перевірити це видалити два кільця (W Рис. 7 і 8).

**Після планового або позачергового обслуговування, рекомендується заповнити резервуар водою спорожняючи його повністю, щоб видалити будь-які залишкові домішки.**

**Використовуйте тільки оригінальні запасні частини, що поставляються авторизованими сервісними центрами виробника.**

### Запобіжний клапан

Регулярно перевіряйте, щоб надлишковий тиск, не заклинив або пошкодив пристрій; якщо це так, видаліть шкалу або замініть його.

Якщо пристрій має важіль або ручку, щоб керувати ним:

- злийте воду з пристрою, якщо необхідно
- перевіряйте його роботу, час від часу.

## ІНСТРУКЦІЯ З ЕКСПЛУАТАЦІЇ



**УВАГА, Ретельно дотримуйтесь обов'язкових для виконання загальних вказівок та правил з техніки безпеки, які вказані на початку документа, всі ці вказівки є обов'язковими.**

### Поради користувачу

- Не встановлюйте будь-які предмети і/або прилади, які можуть бути пошкоджені від витoku води під водонагрівачем.

- Якщо ви не використовуєте воду протягом тривалого періоду часу, ви повинні:

- > відключити пристрій від електричної мережі перемкнути зовнішній вимикач в положення "OFF";
- > вимкнути гідравлічну схему кранів.

- Гаряча вода при температурі вище 50 °C витікає з кранів в точці використання може викликати серйозні опіки або навіть смерть від опіків Діти, інваліди і пристарілі найбільш схильні до небезпеки опіків. Суворо заборонено користувачу виконувати будь-яке періодичне або непланове обслуговування на пристрої.

Для очищення зовнішніх частин використовуйте вологу тканину, змочену водою з милом.

### Регулювання температури і активації функцій

Продукт встановлюється на "Ручне" за замовчуванням, з температурою, встановленою на 70 °C і функція "ECO EVO" є активною. У разі збою живлення або якщо продукт вимкнений за допомогою кнопки ON/OFF (Див. A), останнє задане значення температури залишається в пам'яті. Може виникати невеликий шум під час фази нагрівання води.



• **Для моделей, оснащених інтерфейсом користувача, показаним на малюнку 9:**

Увімкніть прилад, натиснувши кнопку ON/OFF (див. А). Задати потрібну температуру вибравши рівень між 40°C до 80°C, за допомогою кнопок "+" і "-". Під час фази нагрівання, світлодіоди (див. 1 - 5) пов'язані з температурою, досягнутою водою, що залишається на тому ж рівні; наступний раз температура залишається тією ж поки не встановлена знову, діоди продовжують блимати. Якщо температура падає, наприклад, через втягування води, опалення автоматично включиться і світлодіоди між останньою (сталою) температурою, що пов'язано з початком заданої температури блиматимуть знову.

• **Для моделей, оснащених інтерфейсом користувача, показаним на малюнку 10:**

Увімкніть пристрій, натиснувши кнопку ON/OFF (див. А) Під час фази нагрівання, лінії на обох сторонах дисплея (Див. С) залишаються на.

Перед установкою, дисплей повинен бути орієнтований відповідно до установок продукту. При вертикальній установці ніяких дій не потрібно; при горизонтальній установці, дисплей повинен бути орієнтований відповідно натисканням "MODE" + "ECO" одночасно протягом 5 секунд.

*Настроїки - зміни місцевого часу .*

Щоб змінити місцевий час, при першій активації, пристрій автоматично запропонує вам встановити правильний час; під час подальшого використання кнопка "встановити" повинна бути натиснута протягом 3 секунд. Щоб змінити поточний час, поверніть ручку і натисніть на кнопку "встановити" для підтвердження. Повторіть операцію для установки хвилини.

*Режим програмування (Ручне, Program(Автоматичне) 1, Program 2, Program 1 і 2).*

При кожному натисканню кнопки "Mode" обирається інший режим роботи (позначається миготінням відповідного напису: P1, P2, Man). Вибір функцій є циклічним і цей порядок: P1, P2, P1 і P2 разом з ручним, P1 новий і т.д. Автоматичні "P1" і "P2" встановлені за замовчуванням для тимчасових інтервалів 07:00 до 19:00 і при температурі 70 °C.

*"Ручний" режим (символ "Man" on).*

Дозволяє користувачеві встановити бажану температуру просто повернувши ручку доти, поки не з'явиться бажана температура на дисплеї (Див. Е) (діапазон регулювання від 40 - 80 °C) і на дисплеї ви можете побачити об'єм зливу, доступних на пов'язаних з ними іконах . Натиснувши кнопку, настройка зберігається. Під час фази відбору температури і у фазі нагріву можна відобразити час очікування (див. F), необхідний пристрою для досягнення встановленої мети.

"Програма 1" (символ "P1" on), "Програма 2" (символ "P2" on ) і "Програма 1 і 2" (символи "P1" і "P2" on) дозволяють запрограмувати до двох тимчасових інтервалів в день, коли ви хочете мати гарячу воду. Натисніть кнопку "mode" доти, поки символ, пов'язаний з потрібною програмою не почне блимати. Тепер встановіть час, у який гаряча вода бажаної поворотом ручки (виберіть час по 30 хвилин із кроком). При натисканні на кнопку "set", час буде збережений.

Щоб встановити температуру води до потрібного рівня, поверніть ручку і натисніть "set", щоб зберегти настройки. Натисніть кнопку "set", щоб почати роботу пристрою в режимі "P2" або "P1". Якщо "P1 і P2" були обрані повторіть час і установку температури для другої програми. У періоди, в які використання гарячої води явно не потрібно, нагрівання води відключено. Окремі програми "P1" або "P2" еквівалентні і можуть бути налаштовані незалежно для більшої гнучкості. Коли одна з функцій програмування ("P1" або "P2" або "P1 і P2") включена, регулятор відключиться. Якщо ви хочете змінити параметри, необхідно натиснути кнопку "set".

Якщо одна з функцій програмування ("P1" або "P2" або "P1 і P2") використовується в поєднанні з функцією «ECO» (див пункт "функція ECO EVO"), температура автоматично встановлюється на пристрій і можна встановити лише потрібний час для доступності гарячої води

*Примітка: в будь-якому випадку, якщо користувач не робить ніяких дій протягом 5 секунд, система зберігає останні настройки.*

## ECO EVO Функція

Функція " ECO EVO" програма, яка автоматично "дізнається" рівень споживання користувача, зменшуючи втрати тепла до мінімуму і максимально економлячи енергію. Програмне забезпечення "ECO EVO" складається з початкового періоду протягом тижня, коли пристрій починає працювати на задану температуру. Наприкінці цього тижня "навчання", програмне забезпечення регулює нагрів води відповідно до реальних потреб користувача, які автоматично визначаються пристроєм. Пристрій гарантує мінімальний запас гарячої води, навіть в періоди, коли вода не подається.

Процес вивчення попиту на гарячу воду, продовжується навіть після першого тижня. Процес досягає максимальної ефективності після чотирьох тижнів навчання.

Активуйте функцію, натиснувши відповідну кнопку, яка засвітиться. У цьому режимі ручний вибір температури можливий, проте зміни відключають функцію "ECO EVO".

Відновити його можна, натиснувши на кнопку "ECO".

Всякий раз, коли функція "ECO EVO" або пристрій вимикається, а потім знову включається, функція буде продовжувати вивчати рівні споживання. Для того, щоб гарантувати правильну роботу програми, рекомендується не відключати пристрій від електричної мережі. Внутрішня пам'ять забезпечує зберігання даних на строк до чотирьох годин без електрики, після чого всі зібрані дані

скасовуються і процес навчання почнеться з самого початку.

Кожен раз, коли регулятор повертається, щоб встановити температуру, функція "ECO EVO" автоматично відключається і відносні записи вимикаються. Пристрій продовжує працювати за обраною програмою, функція ECO не є активною.

Для того щоб добровільно скасувати отримані дані, натисніть і утримуйте кнопку "ECO" протягом більше 5 секунд. Коли процес скасування буде завершено, "ECO" заблимає швидко, щоб підтвердити скасування даних.

### "Душ Готовий" візуалізація

#### • Для моделей, оснащених інтерфейсом користувача, показаним на малюнку 10.

Пристрій має інтегровану функцію мінімізації часу нагріву води.

Крім температури, встановленої користувачем, значок "душ готовий"  загориться, коли буде достатньо води, щоб прийняти душ (40 літрів гарячої води, змішані при температурі 40 °C).

Коли буде достатньо гарячої води для наступного душу друга ікона "душ готовий"  загориться і так далі (максимальна кількість зливу залежить від потужності придбаної моделі).

### FAST Функція

#### • Для моделей, оснащених інтерфейсом користувача, показаних на малюнку 9.

Пристрій працює нормально при базовій потужності. У режимі "FAST" прилад працює на максимальній потужності, щоб прискорити нагрів води. Активація функції натисканням кнопки "FAST" (див. В) кнопка, яка буде світитися. Відключається повторним натисканням на ту ж кнопку, що і для включення.

### ФУНКЦІЯ ШВИДКОГО НАГРІВУ

#### • Для моделей, оснащених інтерфейсом користувача, показаним на малюнку 10.

Пристрій працює нормально при базовій потужності. У Режимі ШВИДКОГО НАГРІВУ пристрій присвячує максимальну потужність тільки одній частині води, забезпечуючи тим самим мінімальний час очікування для першого душу (40 літрів при 40 °C). Активація функції натисканням кнопки "QUICK" (див. В) кнопка, яка буде світитися. Відключається повторним натисканням на ту ж кнопку, що і для включення.

*Примітки: У режимі ШВИДКОГО НАГРІВУ температура, що відображається на дисплеї може значно відрізнятися від температури, що сприймається користувачем на першому виході.*

### Скидання/Діагностика

#### • Для моделей, оснащених інтерфейсом користувача, показаних на малюнку 9.

Коли одна з несправностей описаних вище відбувається, прилад входить в "стан несправності" і всі світлодіоди на панелі управління блимають одночасно.

**Діагностика:** щоб включити функцію діагностики, утримуйте кнопку ON/OFF (див. А) протягом 5 секунд. Тип несправності вказується п'ятьма світлодіодами (Див. 1-5) у відповідності з наступною схемою:

СВІТЛОДІОД Див. 1 - Внутрішня несправність панелі управління

СВІТЛОДІОД Див. 1 і 3 - внутрішня несправність панелі управління (NFC зв'язку або NFC даних)

СВІТЛОДІОД Див. 3 - зламані датчики температури (обрив або коротке замикання) - на виході з котла

СВІТЛОДІОД Див. 5 - надмірна температура води виявлена одним датчиком - на виході з котла

СВІТЛОДІОД Див. 4 і 5 - загальна надмірна температура води (ланцюга плати) - на виході з котла

СВІТЛОДІОД Див. 3 і 4 - Невиконання нагріву води з живленням нагрівального елемента - на виході з котла

СВІТЛОДІОД Див. 3, 4 і 5 - перегрів, викликаний відсутністю води - в бойлері на виході

СВІТЛОДІОД Див. 2 і 3 - зламані датчики температури (обрив або коротке замикання) - на виході з котла

СВІТЛОДІОД Див. 2 і 5 - надмірна температура води виявлена одним датчиком - на виході з котла

СВІТЛОДІОД Див. 2, 4 і 5 - загальна надмірна температура води (ланцюга плати) - на виході з котла

СВІТЛОДІОД Див. 2 і 3 і 4 - Невиконання нагріву води з живленням нагрівального елемента - на виході з котла

СВІТЛОДІОД Див. 2, 3 і 4 і 5 - перегрів, викликаний відсутністю води - в бойлері на виході

Вийдіть з діагностичної функції, натиснувши кнопку ON/OFF (Див. А) або почекайте протягом 25 секунд.

#### • Для моделей, оснащених інтерфейсом користувача, показаним на малюнку 10.

Якщо яка-небудь з проблем експлуатації відбувається, прилад переходить в "статус несправності" і відповідний код помилки блимає на дисплеї (наприклад, E01). Є наступні коди помилки:

E01 - внутрішня помилка панелі

E04 - подається струм на несправний анод (захист від корозії не гарантується)

- E09 - надмірна кількість скидів у п'ятнадцять хвилин
- E10 - зламани датчики температури (обрив або коротке замикання) - на виході з котла
- E11 - надмірна температура води виявлена одним датчиком - на виході з котла
- E12 - загальна надмірна температура води (ланцюга плати) - на виході з котла
- E14 - Невиконання нагріву води з живленням нагрівального елемента - на виході з котла
- E15 - перегрів, викликаний відсутністю води - бойлеру на виході
- E20 - зламани датчики температури (обрив або коротке замикання) - на виході з котла
- E21 - надмірна температура води виявлена одним датчиком - на виході з котла
- E22 - загальна надмірна температура води (ланцюга плати) - на виході з котла
- E24 - невиконання нагріву води з живленням нагрівального елемента - на виході з котла
- E25 - перегрів, викликаний відсутністю води - бойлеру на виході
- E61 - Внутрішня несправність панелі управління (NFC зв'язку)
- E62 - Внутрішня несправність circuit board (дані пошкоджені NFC)
- E70 - Накип виявлено - обмежений режим на

Помилка скидання: скидання приладу, за допомогою вимкнення кнопки ON / OFF (Див. А). Якщо причина несправності негайно зникає, після скидання, прилад відновлює свою нормальну роботу. І навпаки, якщо код помилки продовжує з'являтися на дисплеї: зверніться до сервісного технічного центру.

## Додаткові Функції

### Час, що залишився

• **Для моделей, оснащених інтерфейсом користувача, показаним на малюнку 9.** Час, що залишився до досягнення температури, встановленої користувачем показується в центрі дисплея (Див. F).

Значення є орієнтовним, це оцінка параметра "час, що залишився". Значення автоматично оновлюється під час фази нагрівання.

### Функція захисту від замерзання

Функція захисту від замерзання є технікою автоматичного захисту, щоб уникнути пошкоджень, викликаних дуже низькими температурами нижче 5 °C, у разі, в якому вибір вимкнено протягом зими. Рекомендується, залишати продукт підключеним до електромережі, навіть якщо він це не використовується протягом тривалого часу.

• **Для моделей, оснащених типом користувацького інтерфейсу показаного на малюнку 9:** функція включена, але не рекомендується, якщо активована.

• **Для моделей, оснащених типом користувацького інтерфейсу показаного на малюнку 10:** функція включена; активація буде відобразитися на дисплеї як "AF".

Для всіх моделей, як тільки температура піднімається до безпечного рівня, такого, щоб уникнути пошкодження від льоду і морозу, нагрів води знову відключається.

## Активація "термічного циклу дезінфекції" (анти-легіонелла)

Анти-легіонелла ця функція (за замовчуванням вимкнена) складається з циклу нагріву води при 65 °C, який здійснює тепловий вплив дезінфекції проти вказаних бактерій.

Якщо активована, пристрій виконує цикл нагрівання при 60 °C протягом 1 години, кожен день. Коли пристрій вимкнено, функція анти-легіонелла не активна. Якщо пристрій вимикається під час циклу захисту від легіонелли, пристрій вимкнеться і функція не буде завершена. Якщо пристрій увімкнено знову, функція анти-легіонелли активується. В кінці кожного циклу температура повертається до раніше заданого користувачем значення.

• **Для моделей, оснащених типом користувацького інтерфейсу показаного на малюнку 9:** активація циклу анти-легіонелли визначається як звичайне регулювання температури 70 °C. Активуйте дану функцію, натиснувши і утримуючи обидві "ЕСО" і "+" кнопки протягом 4 сек.; коли активація підтверджується, СВІТЛОДІОД 70 °C (Див. 4) швидко блимають впродовж 4 сек. На постійно відключити функцію, повторюючи описані вище дії; коли дезактивація підтверджується, СВІТЛОДІОД 40 °C (Див. 1) швидко блимають впродовж 4 сек.

• **Для моделей, оснащених типом користувацького інтерфейсу показаного на малюнку 10:** під час "циклу теплової дезінфекції", на дисплеї по черзі показує температуру води і "АВ-". Для активації / деактивації функції, з робочим продуктом, утримувати кнопку "Mode" протягом 3 сек. Встановіть "Ab 1" (для активації функції) або "Ab 0" (щоб відключити функцію) за допомогою ручки і підтвердять вибір натисканням на кнопку "Set". Після підтвердження активації/ деактивації, продукт повертається до нормальної роботи сек стан.

## Функція Анти-накипу

Формування накипу (карбонату кальцію) всередині пристрою (зокрема, на нагрівальних елементах) пов'язана з характеристиками води, яка може бути більш або менш багата кальцієм. Це може призвести до збільшення шуму в фазі нагрівання, призвести до зміни чутливості датчиків і зробити управління, що виконується електронним блоком управління складнішим. Для зменшення цього

явища в першу чергу перевірте, чи виконані рекомендовані умови при установці пристрою (див. параграф "Гідравлічні з'єднання"). Остання це «функція анти-накипу»: це автоматичний захист пристрою для запобігання надмірних циклів нагрівання, що викликають утворення вапняку на нагрівальних елементах. Після, зниження температури до 60 °С, функція анти-накипу починає працювати, (якщо температура була вища цього значення). Якщо функція анти-накипу активується функція ECO EVO відключається.

- Для моделей, оснащених користувацьким інтерфейсом типу показаного на малюнку 9: активний статус функції показано миготливими світлодіодами 1 і 2, 3.
- Для моделей, оснащених типом користувацького інтерфейсу показаного на малюнку 10: активний статус функції на дисплеї E70 і "залишається", чергуючись 3 секунди. Функція анти-накип не може бути відключена користувачем, пристрій автоматично виключає її, як тільки проблема буде вирішена (див пункт "Планове технічне обслуговування").

## КОРИСНА ІНФОРМАЦІЯ

### Якщо вода виходить на холод, необхідно перевірити наступне :

- наявність напруги на клемній колодці електричного живлення (М Рис. 7 і 8);
- плата управління;
- нагрівальні частини нагрівального елемента ;
- оглянути обвідну трубу (Х Рис. 7 і 8);
- тримач датчика стрижнів (К Рис. 7 і 8).

### Якщо виходить кипляча вода (пар в кранах)

Відключіть прилад від електромережі і перевірте наступне:

- плата управління;
- об'єм накипу у котлі і компонентів;
- тримач датчика стрижнів (К Рис. 7 і 8).

### Якщо поставка гарячої води недостатня:

Необхідно перевірити наступне:

- тиск водопровідної мережі;
- стан дефлектора на холодній водозабірній трубі;
- стан труби подачі гарячої води;
- електричні компоненти.

### Вода витікає з пристрою для захисту від тиску

Під час фази нагрівання, відбувається витік води з-під крана. Це нормально. Щоб вода не витікала, на системі потоку потрібно встановити відповідний розширювальний бак. Якщо протікання продовжується навіть після фази нагріву, перевірте наступне:

- калібрування пристрою;
- тиск води, що подається на обладнання.

**Увага: Ніколи не закривайте вихід з приладу!**

### ЗАБОРОНЯЄТЬСЯ РЕМОНТУВАТИ ПРИСТРІЙ САМОСТІЙНО - ЦЕ ЗАВЖДИ ПОВИННО БУТИ ЗРОБЛЕНО КВАЛІФІКОВАНИМ ПЕРСОНАЛОМ.

Зазначені дані і характеристики не є обов'язковими; виробник залишає за собою право змінювати їх на свій розсуд без повідомлення або заміни.

Цей продукт відповідає правилам REACH.

### Цей продукт відповідає Директиві WEEE 2012/19/EU.

— Символ перекресленого кошику макулатури на приладі і його упаковці означає, що продукт повинен бути розглянутий окремо від інших відходів в кінці його терміну служби. Тому користувач повинен передати пристрій до спеціально призначеного захоронення відходів для електро-технічного та електронного устаткування наприкінці терміну служби.

В якості альтернативи, користувач може повернути продавцю в момент покупки нового еквівалентного типу пристрою. Електронне обладнання розміром менше 25 см може бути передане будь-якому продавцю електронного обладнання площа якого становить не менше 400 м<sup>2</sup> для утилізації безкоштовно і без будь-яких зобов'язань купити новий продукт.



## GENERAL SAFETY INSTRUCTIONS

### CAUTION!















1. This manual is an integral part of the product. Keep it with care with the appliance, and hand it on to the next user/owner in case of change of property.
2. Read the instructions and warning in this manual carefully, they contain important information regarding safe installation, use and maintenance.
3. The appliance must be installed and commissioned by a qualified technician in accordance with local legislation and health and safety regulations. All power circuits must be shut off before you open the terminal block.
4. **DO NOT** use the appliance for any other than its specified use. The manufacturer is not liable for damage resulting from improper or incorrect use or failure to observe the instructions given in this manual.
5. Incorrect installation can result in damage to property and injury to persons and animals; the manufacturer is not liable for the consequences.
6. **DO NOT** leave the packaging materials (staples, plastic bags, expanded polystyrene, etc.) within the reach of children - they can cause serious injury.
7. The appliance may not be used by persons under 8 years of age, with reduced physical, sensory or mental capacity, or lacking the requisite experience and familiarity, unless under supervision or following instruction in the safe use of the appliance and the hazards attendant on such use. **DO NOT** permit children to play with the appliance. User cleaning and maintenance may not be done by unsupervised children.
8. **DO NOT** touch the appliance when barefoot or if any part of your body is wet.
9. Any repairs, maintenance, plumbing and electrical hookup must be done by qualified technicians using original spare parts only. Failure to observe the above instructions can compromise the safety of the appliance and **relieves** the manufacturer of any liability for the consequences.
10. The hot water temperature is regulated by a thermostat which also acts as a re-armable safety device to prevent dangerous overheating.

11. The electrical hookup must be done as indicated in this manual.
12. If the appliance is equipped with a power cord, the latter may only be replaced by an authorised service centre or professional technician.
13. Do not tamper with the overpressure safety device, if supplied together with the appliance; trip it from time to time to ensure that it is not jammed and to remove any scale deposits. In countries which have enacted EN 1487, the appliance's intake pipe must be equipped with a safety device compliant with the said standard, calibrated to a maximum pressure of 0.7 MPa, including at least a cock, check valve, safety valve and hydraulic load cutout.
14. It is **normal** that water drip from the overpressure safety device and EN 1487 safety unit when the appliance is heating. For this reason one must install a drain, open to the air, with a continuously downwards sloping pipe, in an area not subject to subzero temperatures. Make sure to drain the appliance when it is out of service or in an area subject to subzero temperatures.
15. Make sure to drain the appliance when it is out of service or in an area subject to subzero temperatures.
16. Water heated to over 50° C can cause immediate serious burns if delivered directly to the taps. Children, disabled persons and the aged are particularly at risk. We recommend installing a thermostatic mixer valve on the water delivery line, marked with a red collar.
17. Do not leave flammable materials in contact with or in the vicinity of the appliance.

**Symbols:**

Symbol	Meaning
	Failure to observe this warning may lead to injury – even fatal in certain circumstances – to <b>people</b> .
	Failure to observe this warning can result in damage or injury, even serious in certain circumstances, to <b>property, plants and animals</b>
	Observe the product's general and specific safety instructions.

**GENERAL SAFETY STANDARDS**

Ref.	Warning	Type of risk	Symbol
1	Do not open the appliance or remove from its installation.	Electrocution hazard due to the presence of live electrical equipment. Personal injury - burns caused by over-heated components and wounds caused by sharp edges	
2	Do not start or stop the appliance by inserting/pulling the power plug.	Electrocution hazard due to damage to the power cord, its plug or the socket.	
3	Do not damage the power cord.	Electrocution hazard due to bare live wires.	
4	Do not leave objects on the appliance.	Personal injury due to objects falling off the appliance as a result of vibration.	
		Damage to the appliance or other property due to objects falling off the appliance as a result of vibration.	
5	Do not climb onto the appliance.	Personal injury due to falling off the appliance.	
		Damage to the appliance or other property due to the appliance itself detaching from its mounting.	
6	Do not clean the appliance without having first switched it off, pulled its power plug or shut off its power switch.	Electrocution hazard due to the presence of live electrical equipment.	
7	Install the appliance to a solid wall which is not subject to vibration.	Danger of the appliance falling off the wall due to structural collapse, or noisy operation.	
8	Make the electrical hookup with cables of adequate cross-section.	Danger of fire due to overheating of under-sized electrical wires.	
9	Restore all safety and control functions after working on the appliance and check that they are operational before returning it to service.	Damage or blocking of the appliance due to improper control.	
10	Drain all components containing hot water, us in the bleed cocks, before handling them.	Danger of burns.	
11	Descale the system as given in the product's "safety sheet"; when doing so, ventilate the room, wear safety clothing, make sure not to mix products, and protect the appliance itself and any adjacent objects.	Personal injury due to contact of the skin and eyes with acid, inhalation or ingestion of noxious chemicals.	
		Damage to the appliance and adjacent objects due to corrosion by acid.	
12	Do not use insecticides, solvents or aggressive detergents to clean the appliance.	Damage to plastic and painted parts and assemblies.	

# Anti-legionella recommendations (European standard CEN/TR 16355)

## Informative

Legionella are small rod shaped bacteria which are a natural constituent of all fresh waters.

Legionaries' disease is a serious pneumonia infection caused by inhaling the bacteria Legionella pneumophila or other Legionella species. This bacterium is frequently found in domestic, hotel and other water systems and in water used for air conditioning or air cooling system. Hence the main intervention against the condition is prevention, through control of the organism in water systems.

The European standard CEN/TR 16355 gives recommendations for good practice concerning the prevention of Legionella growth in drinking water installations but existing national regulations remain in force.

## General recommendations

"Conditions for Legionella growth" The following conditions encourage Legionella growth:

- water temperature between 25 °C and 50 °C. To restrict the growth of Legionella bacteria, the water temperature shall be in a range that the bacteria will not grow or have minimum growth, wherever possible. Otherwise, it is necessary to disinfect a drinking water installation by means of a thermal treatment;
- stagnation of the water. To avoid long periods of stagnation, the water in every part of the drinking water installation should be used or flushed at least weekly;
- nutrients, biofilm and sediment within the installation including water heaters, etc. Sediment can support the growth of Legionella bacteria and it should be removed on a regular basis from e.g. storage systems, water heaters, non-flown through expansion vessels (e.g. once a year).

Regarding to this storage water heater, if

1) the product is switched-off for a period of time [months] or

2) the water temperature is kept constant in the range 25 - 50 °C and the Legionella bacteria could grow in the tank. In such circumstances, reduce the proliferation of the bacteria by running a "thermal sanitisation cycle". Water heaters are sold with software that allows a "thermal sanitisation cycle" to be run when it is activated in order to reduce the proliferation of Legionella in the tank. This cycle is suitable for domestic hot water systems and complies with the guidelines for the prevention of Legionella stipulated in Table 2 of standard CEN/TR 16355 (see below).

**Table 2 - Types of hot water system**

	Separate hot and cold water				Mixed hot and cold water					
	No storage		Storage		No storage upline of the mixer valves		Storage upline of the mixer valves		No storage upline of the mixer valves	
	No circulation of hot water	Circulation of hot water	No circulation of mixed water	Circulation of mixed water	No circulation of mixed water	Circulation of mixed water	No circulation of mixed water	Circulation of mixed water	No circulation of mixed water	Circulation of mixed water
Ref. in Annex C	C.1	C.2	C.3	C.4	C.5	C.6	C.7	C.8	C.9	C.10
Temperature	-	≥ 50 °C <sup>a</sup>	in storage heater <sup>a</sup>	≥ 50 °C <sup>a</sup>	thermal disinfection <sup>a</sup>	thermal disinfection <sup>a</sup>	in storage heater <sup>a</sup>	≥ 50 °C <sup>a</sup> thermal disinfection <sup>d</sup>	thermal disinfection <sup>d</sup>	thermal disinfection <sup>d</sup>
Stagnation	-	≤ 3 l <sup>b</sup>	-	≤ 3 l <sup>b</sup>	-	≤ 3 l <sup>b</sup>	-	≤ 3 l <sup>b</sup>	-	≤ 3 l <sup>b</sup>
Sediment	-	-	remove <sup>c</sup>	remove <sup>c</sup>	-	-	remove <sup>c</sup>	remove <sup>c</sup>	-	-

a Temperature ≥ 55 °C all day or at least 1h a day ≥60 °C.  
b Volume of water contained in the pipes between the circulation system and the most distant tap.  
c Remove the sediment from the storage heater as required by local conditions, but no less frequently than once a year.  
d Thermal disinfection for 20 minutes at 60 °C, for 10 minutes at 65 °C or 5 minutes at 70 °C at all delivery points at least once a week.  
e The water temperature in the circulation circuit may not fall below 50 °C.  
- Not required

Electromechanical water heaters are sold with the thermal sanitisation cycle disabled (default setting). If, for some reason, any of the above "conditions in favour of the proliferation of Legionella" occurs, it is strongly recommended to enable this function according to the instructions found in this manual [see <<**Activating the "thermal disinfection cycle" (anti-legionella)**>>].

However, the thermal disinfection cycle does not kill all Legionella bacteria in the storage tank. It follows that if the function is disabled, the Legionella bacteria may reoccur.

**Note:** when the software performs the thermal sanitisation treatment, it is likely that the power consumption of the water heaters increases.



Electromechanical water heaters are sold with the thermal sanitisation cycle disabled (default setting). If, for some reason, any of the above "Conditions in favour of the proliferation of Legionella" occurs, it is strongly recommended to enable this function according to the instructions found in this manual [see <<Activating the "thermal disinfection cycle" (anti-legionella)>>]. However, the thermal disinfection cycle does not kill all Legionella bacteria in the storage tank. It follows that if the function is disabled, the Legionella bacteria may reoccur.

Note: when the software performs the thermal sanitisation treatment, it is likely that the power consumption of the water heaters increases.

**Caution:** the water temperature in the tank can cause immediate serious burns when the software runs the thermal disinfection treatment. Children, disabled persons and the aged are particularly at risk of burns. Check the water temperature before taking a bath or shower.

## TECHNICAL CHARACTERISTICS

For the technical specifications, refer to the nameplate (the nameplate is located next to the water intake/outlet pipes).

Table 3 - Product information				
Range	30	50	80	100
Weight (kg)	16	21	27	32

This appliance is conforming with the international electrical safety standards IEC 60335-1 and IEC 60335-2-21.

The products are compliant according to:

- TP TC 004/2011 "Technical regulations of the Customs Union on safety of low voltage equipment"
- TP TC 020/2011 "Technical regulations of the Customs Union on electro-magnetic compatibility"

## INSTALLING NORMS (for the installer)



**CAUTION** Observe all general warnings and safety standards listed at the beginning of this text in full; all such instructions are obligatory.

The appliance must be installed and commissioned by a qualified technician in accordance with established regulations and local health and safety regulations.

The appliance heats water to a temperature below boiling point. It must be linked up to a mains water supply according to the appliance performance levels and capacity. Before connecting the appliance, it is first necessary to:

- Check whether the characteristics (please refer to the data plate) meet the customer's requirements.
- Make sure the installation conforms to the IP degree (of protection against the penetration of liquids) of the appliance according to the applicable norms in force.
- Read the instructions provided on the packaging label and on the appliance data plate.

### Installing the appliance

This appliance was designed to be installed only inside buildings in compliance with the applicable norms in force.

Furthermore, installers are requested to keep to the following advice in the presence of:

- **Damp:** do not install the appliance in closed (unventilated) and damp rooms.
- **Frost:** do not install the appliance in areas where the temperature may drop critically and there may be a risk that ice may form.
- **Sunlight:** do not expose the appliance to direct sunrays, even in the presence of windows.
- **Dust/vapours/gas:** do not install the appliance in the presence of particularly dangerous substances such as acidic vapours, dust or those saturated with gas.
- **Electrical discharges:** do not install the appliance directly on electrical supplies that aren't protected against sudden voltage jumps.

In the case of walls made of bricks or perforated blocks, partition walls featuring limited static, or masonry differing in some way from those stated, you first need to carry out a preliminary static check of the supporting system.

The wall-mounting fastening hooks must be designed to support a weight that is three times higher than the weight of the water heater filled with water.

Fastening hooks with a diameter of at least 12 mm (Fig. 3) are recommended.

We recommend installing the appliance (A Fig. 1) as close as possible to the delivery points to minimise heat loss along the pipes.

Local regulations may provide for restrictions on installation in bathrooms; observe any regulatory minimum distances.

To facilitate maintenance, make sure there is a clearance of at least 50 cm inside the enclosure for access to the electrical equipment.

### Multi position installation

The product can be installed both vertically and horizontally (Fig. 2). During horizontal installation, rotate the appliance clockwise so that the water pipes are located to the left (cold water pipe at the bottom).

## HYDRAULIC CONNECTION

Connect the water heater's inlet and outlet with pipes or fittings that are able to withstand temperature in excess of 90 °C at a pressure exceeding that of the working pressure. Therefore, we advise against the use of any materials which cannot resist such high temperatures.

Screw a "T" piece union to the water inlet pipe with the blue collar. On one side of the "T" piece union, screw a tap for draining the appliance that can only be opened with the use of a tool (B fig. 2). On the other side of the "T" piece union screw the safety valve supplied (A fig. 2).

**CAUTION! For those nations that have taken on European norm EN 1487, the pressure safety device provided with the product does not comply with that norms. According to the norm, the device must have a maximum pressure of 0.7 MPa (7 bar) and have at least: a cut-off valve, a non-return valve, a control mechanism for the non-return valve, a safety valve and a water pressure shut-off device.**

Some countries may require the use of alternative safety devices, as required by local law; the installer must check the suitability of the safety device he tends to use. Do not install any shut-off device (valve, cock, etc.) between the safety unit and the heater itself.

The device relief must be connected to a relief pipe that has a diameter at least identical to the one of the equipment connection. Use a funnel that creates an air gap of at least 20 mm and allows visual checks so that no personal injury, property damage or damage to animals will occur in case of safety device enabling. The manufacturer will not be held responsible for such damage. Connect the inlet of the pressure safety device to the cold water system using a flexible pipe, using a cut-off valve if necessary (D fig. 2). In addition, a water discharge tube on the outlet C fig. 2 is necessary if the emptying tap is opened.

When tightening the pressure safety device, do not over tighten and do not tamper with it. It is normal for water to trickle from the tap during the heating phase; for this reason, it is necessary to connect the drain, which must always be left exposed to the atmosphere, with a drainage pipe that is installed sloping downwards in a place with no ice. If the network pressure is closed to the calibrated valve pressure, it will be necessary to apply a pressure reducer far away from the appliance. To avoid any possible damage to the mixer units (taps or shower) it is necessary to drain any impurities from the pipes. The appliance must not be supplied with water of hardness less than 1 2°F, nor with especially hard water (greater than 25 °F); we recommend installing a water softener, properly calibrated and controlled - do not allow the residual hardness to fall below 15 °F. Before using the appliance, we recommend filling its tank with water and draining it completely so as to remove any residual.

### Electrical connection

**Before performing any operations, disconnect the appliance from the electricity mains using the external switch.**

Before installing the appliance it is recommended to thoroughly check the electrical system to verify compliance with established regulations; the manufacturer is not liable for damage caused by lack of grounding or anomalous power supply.

Check that the system is suitable for the maximum power absorbed by the water heater (please refer to the data plate) and that the cross-section of the electrical connection cables is suitable and complies with current laws. The use of multiplugs, extensions or adaptors is strictly prohibited.

It is strictly forbidden to use the piping from the plumbing, heating and gas systems for the appliance earthing connection.

If the appliance is supplied with a power supply cable, should the latter need replacing, use a cable featuring

the same characteristics (type H05VV-F 3x1.5 mm<sup>2</sup>, 8.5 mm in diameter. The power cord (H05 V VF 3x1.5 mm<sup>2</sup> diameter 8.5 mm) must be positioned in the special seat in the back of the appliance until it reaches the terminal (M Fig. 7 and 8) then lock the individual wires, tightening the appropriate screws. Secure the power cord with the included cable clamp.

To disconnect the unit from the electrical supply use a bipolar, switch conforming to CEI-EN standards (contact opening at least 3 mm, better if equipped with fuses).

The appliance must be earthed and the earth cable (which must be yellow-green and longer than that of the phases) is fixed to the terminal marked by the symbol  (G Fig. 7 and 8).

Before starting up the appliance, check that the power rating matches that given on the appliance nameplate.

If the appliance is not supplied with a power supply cable, choose one of the following installation modes:

- connection to mains with a rigid pipe (if the appliance has no cable clamp); use a cable with a minimum 3x1.5 mm<sup>2</sup> section;

- with a flexible cable (type H05VV-F 3x1.5mm<sup>2</sup>, 8.5 mm in diameter) if the appliance is supplied with a cable clamp.

## Startup and commissioning

Before powering up the appliance, fill the heater with mains water.

To do so, open the mains cock and the hot water tap until all the air has been vented from the boiler. Check for water leaks from the flanges, from the by-pass pipe, tighten down the bolts not too much, if necessary (C Fig. 5) and/or the rings (W Fig. 7 and 8).

Power the appliance by actuating the switch.

NB: for models equipped with user interface shown in figure 10, if you carry out horizontal installation you need to configure the correct display of the display by pressing the "mode" button and the "eco" button simultaneously for 5 seconds.

## MAINTENANCE REGULATIONS (for competent person)



**CAUTION** Observe all general warnings and safety standards listed at the beginning of this text in full; all such instructions are obligatory.

**All maintenance operations and service visits should be performed by a competent person (who have the skills required by the applicable norms in force).**

Before calling your Technical Servicing Centre, check that the fault is not due to lack of water or power failure.

### Emptying the appliance

The appliance must be emptied if it is to be left unused in premises subject to frost.

When necessary, empty the appliance as follows:

- disconnect the appliance from the electricity mains;
- turn off the domestic mains tap;
- turn on the hot water tap (wash basin or bathtub);
- open the drain valve B (fig. 2).

### Replacing parts

The electrical parts may be accessed by removing the cover (Fig. 7 and 8).

Intervene on the power board (Ref. Z) by disconnecting the cables (Ref. C, Y and P) and remove the screws. Intervene on the control panel by first removing the power board (Ref. Z). The display board is attached to the product through two fixing side flaps (A Fig. 4a) accessible from inside the lower cover.

Release the control panel fixing flaps using a flat screwdriver to pry upon the same (A Fig. 4b) and release them from the pins, simultaneously push it outwards to free it from the seat. Repeat for both fixing flaps. Pay special attention not to damage the plastic flaps as breaking them will not allow for correct assembly of the panel in its seat, resulting in possible aesthetic defects. After removing the control panel, you can disconnect the connectors of the rod carrying sensors and power board. Intervene on the rod carrying sensors (Ref. K) by disconnecting the wires (Ref. F) from the control panel and remove it from its seat, taking care not to excessively bend them.

**During reassembly, make sure that all components are put back in their original positions.**

To work on the heating elements and anodes, first drain the appliance (refer to the related paragraph). Remove the bolts (C Fig. 5) and remove the flanges (F Fig. 5). The flanges are coupled to the heating elements and anodes. During reassembly, make sure to restore the rod carrying sensors and the heating elements to the original positions (Fig. 5, 7 and 8). Make sure that the flange plate with the coloured writing H.E.1 or H.E.2, is mounted in its position marked by the same writing.

We recommend replacing the flange gasket (Z Fig. 6) every time it is disassembled.

**CAUTION! The reversal of the heating elements involves malfunction of the appliance. Work on one heating element at a time and remove the second only after replacing the first.**

Use only original spare parts.

### Periodical maintenance

The heating element (R fig. 6) should be descaled every two years to ensure it works properly (R Fig. 6) approximately every two years (the frequency must be increased, if water is very hard). If you prefer not to use special liquids for this operation, simply crumble away the lime deposit without damaging the heating element.

The magnesium anodes (N Fig. 6) must be replaced every two years (this does not apply to appliances with stainless steel boilers); however, the anode should be checked every year if the water is corrosive or chloride rich. To replace them, remove the heating elements and unscrew them from the brackets.

The bypass pipe (X Fig. 7 and 8) is inspected in the event of fault due to its obstruction. To inspect it remove the two rings (W Fig. 7 and 8).

**After routine or extraordinary maintenance, we recommend filling its tank with water and draining it completely so as to remove any residual impurities.**

**Use only original spare parts supplied by the manufacturer's authorised service centres.**

### Safety valve

Regularly check that the overpressure device is not jammed or damaged; if it is, remove any scale or replace it.

If the device has a lever or knob, operate it to:

- drain the appliance, if necessary
- check its operation from time to time.

## USER INSTRUCTIONS



**CAUTION** Observe all general warnings and safety standards listed at the beginning of this text in full; all such instructions are obligatory.

### Advice for user

- Avoid positioning any objects and/or appliances that could be damaged by water leaks beneath the water heater.

- Should you not use any water for an extended period of time, you should:

- > disconnect the appliance from the electrical supply by switching the external switch to "OFF";
- > turn off the plumbing circuit taps.

- Hot water at above 50°C flowing out of the taps at the point of use could cause serious scalds or even death from burns. Children, the disabled and the elderly are more exposed to the risk of burns. It is strictly forbidden for the user to perform any routine or extraordinary maintenance.

To clean the external parts use a damp cloth soaked in soap and water.

### Adjusting the temperature and activating the functions

The product is set to "Manual" by default, with a temperature set to 70 °C and the function "ECO EVO" is active. In case of a power failure or if the product is switched off using the button ON/OFF (Ref. A), the last temperature set remains saved.

Slight noise may occur during the heating phase due to the water being heated.

#### • For models equipped with user interface shown in figure 9:

Switch the appliance on by pressing the ON/OFF button (Ref. A). Set the desired temperature by selecting a level between 40°C and 80°C using the "+" and "-" buttons. During the heating phase, the LEDs (Ref. 1-5) related to the temperature reached by the water remain on; the subsequent ones, until the temperature is set, flash progressively. If the temperature drops, for example due to water being drawn, the heating is automatically reactivated and the LEDs between the last one on (steady) and that related to the set temperature start to flash progressively again.

#### • For models equipped with user interface shown in figure 10:

Switch the appliance on by pressing the ON/OFF button (Ref. A) During the heating phase, the lines on both sides of the display (Ref. C) remain on.

On first installation, the display must be oriented according to the installation of the product. If vertical no

action is required; if horizontal, the display must be oriented accordingly by pressing the "MODE" + "ECO" simultaneously for 5 seconds.

#### Setting- changing local time.

To change local time, when the machine is first switched on, the product automatically prompts you to set the correct time; during subsequent use the "set" button must be held down for 3 seconds. To change current time, turn the knob and press the "set" button to confirm. Repeat the operation to set minutes.

#### Programming mode (Manual, Program 1, Program 2, Program 1 and 2).

On each touch of the "Mode" button a different operating mode is selected (indicated by the corresponding flashing writing: P1, P2, Man). The selection of the functions is cyclical and follows this order: P1, P2, P1 and P2 together, manual, P1 new, etc. The programs "P1" and "P2" are set by default for the time bands 07:00 and 19:00 and at a temperature of 70 °C.

#### "Manual" mode (symbol "Man" on).

Allows the user to set the desired temperature simply by turning the knob until the desired temperature is displayed (Ref. E) (the adjustment range is 40 °C - 80 °C) and in the display you can see the number of showers available based on the related on icons . By clicking the set button, the setting is saved. Both during the temperature selection phase and in the heating phase you can display the waiting time (Ref. F) that the product will take to reach the target set.

The "Program 1" (writing "P1" on), "Program 2" (writing "P2" on) and "Program 1 and 2" (writing "P1" and "P2" on) allow you to program up to two time bands of the day when you want to have hot water. Press the "mode" button until the writing related to the desired program starts flashing. Now set the time at which hot water is desired by turning the knob (select the time by 30 minutes increments). By pressing the "set" button, the time is saved.

To set the water temperature to the desired level, turn the knob and press the "set" button to save the setting. Press the "set" button to start appliance operation in "P1" or "P2" mode. If "P1 and P2" have been selected repeat the time and temperature setting for the second program. During the periods for which the use of hot water is not explicitly required, water heating is disabled. The individual programs "P1" or "P2" are equivalent and can be configured independently for greater flexibility. When one of the programming functions ("P1" or "P2" or "P1 and P2") is enabled, the knob is disabled. If you want to change the parameters, you must press the "set" button.

If one of the programming functions ("P1" or "P2" or "P1 and P2") is used in combination with the "ECO" function (see paragraph "ECO EVO function"), the temperature is set automatically by the appliance and only the desired time bands for hot water availability can be set

*NB: for any setting, if the user takes no action for 5 seconds, the system saves the last setting.*

## ECO EVO Function

The "ECO EVO" function is a software program that automatically "learns" user consumption levels, reducing heat loss to a minimum and maximising energy savings. The "ECO EVO" software consists of an initial saving period of a week, when the product begins to operate at the temperature set. At the end of this "learning" week, the software adjusts water heating according to the user's real needs which are automatically identified by the appliance. The product guarantees a minimum reserve of hot water even during periods in which water is not withdrawn.

The hot water demand learning process, continues even after the first week. The process achieves maximum efficiency after four weeks of learning.

Activate the function by pressing the corresponding button, which will light up. In this mode, the manual selection of the temperature is possible, however changing it disables the "ECO EVO" function.

Reactivate it by pressing the "ECO" button.

Whenever the "ECO EVO" function or the product is turned off and on again, the function will continue to learn the levels of consumption. In order to guarantee proper operation of the program, it is recommended not to disconnect the appliance from the mains. An internal memory ensures data storage for up to four hours without electricity, after which all acquired data is cancelled and the learning process will begin from the start. Each time the knob is rotated to set the temperature, the "ECO EVO" function is automatically disabled and the relative writing turns off. The product continues to operate with the program selected, the ECO function is not active.

To voluntarily cancel the acquired data, hold down the "ECO" button for more than 5 seconds. When the reset process is completed, "ECO" flashes quickly to confirm data cancellation.

## "Shower Ready" visualization

### • For models equipped with user interface type shown in figure 10.

The product has a smart function to minimize the water heating timing. Apart from the temperature set out from the user, the icon "shower ready"  will light up when there will be enough water to have a shower (40 liters of hot water mixed at 40°C).

When there will be enough hot water for the following shower, a second icon "shower ready"  will light up and so on (the maximum number of showers depend on the capacity of the purchased model).

## FAST Function

**For models equipped with user interface type shown in figure 9.**

The product operates normally at base power. In "FAST" mode the appliance operates at maximum power to speed up the water heating. Activate the function by pressing the "FAST" (ref. **B**) button, which will light up. Deactivate by pressing the same button again which will turn off.

## QUICK HEATING Function

**For models equipped with a user interface type shown in figure 10.**

The product operates normally at base power. In QUICK HEATING mode the appliance dedicates the maximum power to only one portion of water, thus ensuring the minimum waiting time for the first shower (40 litres at 40 °C). Activate the QUICK HEATING function by pressing the "QUICK" (Ref. **B**) button, which will light up. Deactivate by pressing the same button again which will turn off.

*Notes: In the QUICK HEATING operating mode the temperature displayed by the product may differ significantly from the temperature perceived by the user on first withdrawal.*

## Reset/Diagnostics

• **For models equipped with user interface type shown in figure 9.**

When one of the malfunctions described above occurs, the appliance will enter its "fault status" and all LEDs on the control panel will flash simultaneously.

**Diagnostics:** to enable the diagnostic function, hold the ON/OFF button (ref. **A**) for 5 seconds. The type of fault is indicated by five LEDs (Ref. 1-5) according to the following scheme:

LED. Ref. 1 - internal malfunction of the circuit board

LED Ref. 1 and 3 - internal malfunction of the circuit board (NFC communication or NFC data)

LED Ref. 3 - broken temperature probes (open or short circuited) - boiler outlet

LED Ref. 5 - excessive water temperature detected by single sensor - boiler outlet

LED Ref. 4 and 5 - general excessive water temperature (circuit board fault) - boiler outlet

LED Ref. 3 and 4 - Failure to heat water with powered heating element - boiler outlet

LED Ref. 3, 4 and 5 - overheating caused by lack of water - boiler outlet

LED Ref. 2 and 3 - broken temperature probes (open or short circuited) - boiler inlet

LED Ref. 2 and 5 - excessive water temperature detected by single sensor - boiler inlet

LED Ref. 2, 4 and 5 - general excessive water temperature (circuit board fault) - boiler inlet

LED Ref. 2, 3 and 4 - failure to heat water with powered heating element - boiler inlet

LED Ref. 2, 3, 4 and 5 - overheating caused by lack of water - boiler inlet

Exit the diagnostic function by pressing the ON/OFF button (Ref. **A**) or wait for 25 seconds.

• **For models equipped with a user interface type shown in figure 10.**

When any of the operation problems occur, the appliance goes into "fault status" and the corresponding error code flashes on the display (for example, E01). The error codes are the following:

E01 - internal error of the board

E04 - impressed current anode malfunction (corrosion protection is not guaranteed)

E09 - excessive number of resets in fifteen minutes

E10 - broken temperature probes (open or short circuited) - boiler outlet

E11 - excessive water temperature detected by single sensor - boiler outlet

E12 - general excessive water temperature (circuit board fault) - boiler outlet

E14 - Failure to heat water with powered heating element - boiler outlet

E15 - overheating caused by lack of water - boiler outlet

E20 - broken temperature probes (open or short circuited) - boiler inlet

E21 - excessive water temperature detected by single sensor - boiler inlet

E22 - general excessive water temperature (circuit board fault) - boiler inlet

E24 - failure to heat water with powered heating element - boiler inlet

E25 - overheating caused by lack of water - boiler inlet

E61 - internal malfunction of the circuit board (NFC communication)

E62 - internal malfunction of the circuit board (NFC data damaged)

E70 - Limescale detected - Limited mode on

Error reset: reset the appliance by switching it off and on from the ON/OFF button (Ref. **A**). If the cause of the malfunction disappears immediately when reset, the appliance resumes its regular operation. On the contrary, if the error code continues to appear on the display: contact the Technical Service Centre.

## Additional Functions

### Remaining time

**For models equipped with user interface type shown in figure 10.** The time remaining to reach the temperature set by the user is shown in the centre of the display (Ref. **F**).

The value is indicative and it is an estimation of the "time remaining" parameter. The value is automatically updated during the heating phase.

### Anti-freeze function

The anti-freeze function is the appliances automatic protection to avoid damages caused by very low temperatures below 5 °C, in the event in which the product is turned off during winter. It is recommended that the product remains plugged in to the mains power, even if it is inactive for a long time.

- **For models equipped with user interface type shown in figure 9:** the function is enabled, but not recommended if activated.
- **For models equipped with a user interface type shown in figure 10:** the function is enabled; activation is displayed on the display with "AF"

For all models, once the temperature rises to a safer level such as to avoid damage from ice and frost, the water heating is switched off again.

### Activating the "thermal disinfection cycle" (anti-legionella)

The anti-legionella function (disabled by default) consists of a water heating cycle at 65 °C which carries out a thermal disinfection action against the bacteria in question.

If enabled, the appliance performs a heating cycle at 60 °C for 1 hour, every day. When the product is off, the anti-legionella function is not active. If the appliance is switched off during the anti-legionella cycle, the product turns off and the function is not completed. If the product is turned on again, the anti-legionella function is reactivated. At the end of each cycle, the operating temperature returns to the value set previously by the user.

- **For models equipped with user interface type shown in figure 9:** the activation of the anti-legionella cycle appears as a normal temperature adjustment 70 °C. Activate this function by pressing and holding both the "ECO" and "+" buttons for 4 s.; once activation is confirmed, LED 70°C (Rif. 4) will flash quickly for 4 s. Permanently deactivate the function by repeating the above steps; once the deactivation is confirmed, LED 40°C (Rif. 1) will flash quickly for 4 s.
- **For models equipped with a user interface type shown in figure 10:** during the "thermal disinfection cycle"; the display alternately shows the water temperature and "-AB-". To activate/deactivate the function, with the working product, hold the "mode" button for 3 s. Set "Ab 1" (to activate the function) or "Ab 0" (to disable the function) using the knob and confirm by pressing the "set" button. To confirm activation/deactivation, the product returns to normal operation status.

### Anti-limescale Function

The formation of limescale (calcium carbonate) inside the appliance (in particular on the heating elements) is linked to the characteristics of the water which may be more or less rich in calcium. It may cause increased noise in the heating phases and change the sensitivity of the sensors making the control performed by the electronic control unit more difficult. To decrease this phenomenon first check that the appliance installation conditions are those recommended (see paragraph "Hydraulic Connections"). The latter is therefore equipped with an "anti-limescale function": it is an automatic protection of the appliance to prevent excessive heating cycles caused by limestone on the heating element. Once the anti-limescale function starts to work, the temperature is lowered to 60 °C (if the temperature set was higher). If the anti-limescale function is activated, the ECO EVO function is disabled.

- **For models equipped with a user interface type shown in figure 9:** the active status of the function is shown by flashing LEDs 1, 2 and 3.
- **For models equipped with a user interface type shown in figure 10:** the active status of the function is shown on the display with E70 and "remaining time" that alternate every 3 seconds.

The anti-limescale function cannot be disabled by the user, the product automatically resets the status once the problem is resolved (see paragraph "Scheduled maintenance").

## USEFUL INFORMATION

### If the water comes out cold, have the following checked:

- the presence of voltage on the power terminal block (M Fig. 7 and 8);
- the circuit board;
- the heating parts of the heating element;
- inspect the bypass pipe (X Fig. 7 and 8);
- the sensor holder rods (K Fig. 7 and 8).

### If the water comes out boiling hot (steam in the taps)

Disconnect the appliance from the electricity supply and have the following checked:

- the circuit board;
- the amount of scale on the boiler and components;
- the sensor holder rods (K Fig. 7 and 8).

**If the hot water delivery is insufficient:**

Have the following checked:

- the pressure of the water mains;
- the condition of the deflector on the cold water intake pipe;
- the condition of the hot water pipe;
- the electrical components.

**Water trickling from the pressure safety device**

During the heating phase, some water may trickle from the tap. This is normal. To prevent the water trickling, a suitable expansion vessel must be installed on the flow system. If the trickling continues even after the heating phase, have the following checked:

- device calibration;
- the pressure of the water mains.

**Caution: Never obstruct the appliance outlet!**

**NEVER ATTEMPT TO REPAIR THE APPLIANCE YOURSELF - ALWAYS HAVE THIS DONE BY A QUALIFIED TECHNICIAN.**

**The indicated data and specifications are not binding; the manufacturer reserves the right to modify them at his own discretion notification or replacement.**

**This product is in conformity with REACH regulations.**

 **This product conforms to Directive WEEE 2012/19/EU.**

The symbol of the crossed waste paper basket on the appliance and its packaging indicates that the product must be scrapped separately from other waste at the end of its service life. The user must therefore hand the equipment over to a sorted waste disposal facility for electro-technical and electronic equipment at the end of its service life.

Alternatively, he may return the equipment to the retailer at the time of purchase of a new equivalent type of appliance. Electronic equipment of size less than 25 cm can be handed over to any electronics equipment retailer whose sales area is at least 400 m<sup>2</sup> for disposal free of charge and without any obligation to purchase new product.





## ҚАУІПСІЗДІК БОЙЫНША ЖАЛПЫ НҰСҚАУЛАР НАЗАР АУДАРЫҢЫЗ!















1. Осы нұсқаулық құралдың маңызды бөлігі болып табылады. Нұсқаулық с құралмен бірге мұқият сақталуы керек. Құралды басқа иегерге немесе пайдаланушыға беру кезінде, сонымен қатар, оны басқа монтаж орнына жылжитқан кезде нұсқаулық құралмен бірге берілуі керек.
2. Осы нұсқаулықта берілген нұсқаулар мен ұсыныстарды мұқият оқып шығыңыз, олар құралды монтаждау, пайдалану және техникалық қызмет көрсету барысында сақталуы керек қауіпсіздік бойынша жалпы нұсқаулардан тұрады.
3. Суқыздырғышты монтаждау және іске қосу жұмысы қолданбалы отандық монтаждау ережелерін және жергілікті билік өкілдері мен денсаулық сақтау ұйымдарының ескертулерін сақтай отырып кәсіби, білікті қызметкерлермен орындалуы керек. Клеммалы коннекторлармен жұмыс істеу алдында суқыздырғышқа қосылатын барлық қуат тізбектерін ажырату қажет.
4. Осы нұсқаулықта көрсетілмеген мақсаттарда суқыздырғышты қолдануға **ТЫЙЫМ** салынады. Өндіруші суқыздырғышты мақсатсыз, дұрыс емес, оңтайлы емес қолданыстан туған зақымдарға немесе осы нұсқаулықта қамтылған нұсқауларды орындамаудан туған ақаулықтарға жауапты болмайды.
5. Өндіруші монтажды дұрыс орындамау салдарынан адамдарға, жануарларға немесе нысандарға келтірілген зақымдарға жауапты болмайды.
6. Балалар бар орында бума материалын (тоғындар, пластик пакеттер, пенопласт және тағы басқа) тастауға тыйым салынады, себебі ол ықтимал қауіп көзі болуы мүмкін.
7. Бақылай отырып немесе суқыздырғышты қауіпсіз пайдалану бойынша алдын ала нұсқау беріп, құрал пайдалану салдарынан болатын барлық қауіптерді түсінгенін тексере отырып 8 жастан үлкен балалардың, сонымен қатар, физикалық, ақыл-есі шектеулі адамдардың және түсіну мүмкіндігі бұзылған адамдардың суқыздырғышты қолдануына рұқсат етіледі. Балалар суқыздырғышпен ойнамауы керек. Пайдаланушымен орындалатын тазалау және техникалық қызмет балалармен бақылаусыз орындалмауы керек.
8. Суқыздырғышты дененің сулы бөліктерімен немесе еденде жалаңаяқ тұрып тұртуге **ТЫЙЫМ** салынады.

9. Жөндеу жұмысы, техникалық қызмет, гидравликалық және электрлік қосылыстар тек білікті қызметкерлер көмегімен түпнұсқалы қосалқы бөлшектермен орындалуы керек. Жоғарыдағы нұсқауларды орындамау құралдың қауіпсіз қолданысына нұқсан келтіріп, өндірушіні жауапкершіліктің кез келген түрінен босатады .
10. Су температурасы қайта іске қосылатын сақтандырғыш құрылғы болып табылатын термостатпен реттеледі, бұл судың қауіпті температураға дейін қызуын болдырмауға қажет.
11. Электрлік қосылыс осы нұсқаулықтың тиісті бөліміне сәйкес орындалуы керек.
12. Егер құрал қуат кабелімен жабдықталса, онда оны ауыстыру үшін өкілетті техникалық қолдау көрсету орталығына немесе басқа білікті қызметкерлерге хабарласу керек.
13. Егер суқыздырғышпен бірге артық қысымнан қорғаныс құрылғысы қамтамасыз етілсе, онда оның параметрлері пайдаланушымен өзгертілмеу керек. Құрылғының құлыпталмағанын тексеру, сонымен қатар, ізбесті шаңды жою мақсатында құрылғының жұмыс мүмкіндігін жүйелі түрде тексеру қажет. EN 1487 стандартын бекіткен елдер территориясына суқыздырғышты монтаждау кезінде құралға осы стандартқа сәйкес қауіпсіздіктер тобын орнату қажет. Топта кемінде бір бөлгіш кран, ілмекті клапан, сақтандырғыш клапан, гидравликалық жүктемені ажырату құрылғысы болуы қажет.
14. Артық қысымнан қорғанысқа арналған құрылғыдан судың тамуы және EN 1487 қауіпсіздіктер тобы қыздыру кезінде қалыпты болып табылады. Осы себепке байланысты кез келген жағдайда ашық орынға орналасатын шығысқа мұздан бос үнемі тұрақты бұрышпен орнатылатын дренаж түтігін қосу қажет.
15. Суқыздырғыштың ұзақ кідірісі кезінде немесе олар төмен температура орындарында болған кезде суды міндетті түрде төгу қажет.
16. 50° С шамасына жоғары температура көрсеткішінде крандарға берілетін ыстық су денеде ауыр күйік жағдайларын туғызуы мүмкін. Ең алдымен, балалар, мүмкіндіктері шектеулі адамдар және қарт адамдар күйік алу қаупіне душар болады. Суқыздырғыштың су шығатын түтігіне араластырғыш термостатикалық клапан орнату ұсынылады. Клапанды қызыл қамытпен белгілеу қажет.
17. Суқыздырғыш жанында немесе онымен байланыста тез тұтанатын нысандар мен материалдар орналаспауы керек.

## Белгілер тізімі:

Таңба	Мәні
	Осы ескертуді орындамау дене жарақаттарын алуға, кейбір жағдайларда өлімге әкелуі мүмкін.
	Осы ескертуді орындамау нысандарға, өсімдіктерге немесе жануарларға кейбір жағдайларда ауыр зақым келтіруі мүмкін
	Суқыздырғыштың жалпы және арнайы қауіпсіздік ережелерін міндетті түрде сақтаңыз.

## ЖАЛПЫ ҚАУІПСІЗДІК ТАЛАПТАРЫ

№	Ескерту	Қауіп	Таңб.
1	Суқыздырғышты аспаңыз және орнату орнынан босатпаңыз	Электр тогының соғу қаупі бар. Ішкі құрамдастары кернеу астында Дене жарақаттары, қызған құрамдастардан орын алған күйіктер, кескіш борттар мен беттерден орын алған кесілген орындар	
2	Суқыздырғышты электр қуаты сымының вилкасымен қосып өшірмеңіз	Зақымдалған кабель, вилка немесе розетка жағдайында электр тогының соғу қаупі	
3	Электр тоғы кабелінің дұрыстығын тексеріңіз	Кернеу астындағы ашық кабельмен байланысу кезінде электр тогының соғу қаупі	
4	Суқыздырғышта нысандарда қалдырмаңыз	Дірілге байланысты нысандардың құлауы салдарынан болатын дене жарақаттары	
		Дірілге байланысты суқыздырғыштың немесе оның астындағы нысандардың зақымдалуы	
5	Суқыздырғыш үстінде тұрмаңыз	Суқыздырғыш үстінен құлау салдарынан болатын дене жарақаттары	
		Бекіту элементтерінен ажырату салдарынан суқыздырғыштың немесе оның астындағы нысандардың зақымдалуы	
6	Суқыздырғышты өшірмей, розеткадан вилканы ажыратпай немесе осы мақсатқа арналған арнайы қосқышты алдын ала өшірмей суқыздырғышты тазаламаңыз	Электр тогының соғу қаупі бар. Ішкі құрамдастары кернеу астында	
7	Құралды берік, діріл әсер етпейтін қабырғаға орнатыңыз	Қабырғаның бұзылуына байланысты суқыздырғыштың құлауы немесе жұмыс барысындағы шу	
8	Тиісті қималы сым көмегімен электр қосылысын орындаңыз	Токтың кішкентай қималы кабельден өтуіне байланысты сымның артық қызуынан болатын өрт	
9	Суқыздырғышта қосылатын барлық қорғаныс және бақылау функцияларын қайта іске қосып, қолдану алдында жұмыс мүмкіндігін тексеріңіз	Қорғаныссыз жұмысына байланысты суқыздырғыштың зақымдалуы немесе құлыпталуы	
10	Ыстық су болатын құрамдастармен жұмыс істеу алдында барлық ықтимал тәуіп жүйелерімен оны тегіңіз	Күйіктер ретіндегі дене жарақаттары	
11	Қолданылатын заттың "қауіпсіздік паспортына" сәйкес суқыздырғыш құрамдастарынан ізбесті шаңды жойыңыз. Бөлмені желдетіп, қорғаныс киімін пайдаланыңыз. Қолданылатын затқа басқа заттардың қоспасын араластырмаңыз. Құралды және барлық ортадағы нысандарды зақымнан сақтандырыңыз	Тері немесе көздің қышқыл заттармен байланысынан, зиянды химиялық заттарды жұтудан, тыныс алудан орын алған дене жарақаттары	
		Қышқыл заттардың әсерінен орын алған суқыздырғыш немесе ортадағы нысандар зақымды, коррозиясы	
12	Суқыздырғышты тазалау кезінде агрессивті инсектицидтерді, өрткішітерді немесе жуу құралдарын пайдаланбаңыз	Боғалған немесе пластмассалық құрамдастар зақымды	

## Легионеллезаны тарату бойынша ескерту нұсқауы (CEN/ TR 16355 еуропалық нормативіне сәйкес)

### Ескертпе

Легионелла - таяқша пішіндес кішкентай өлшемді бактерия, барлық ағын су түрлерінің табиғи құрамдасы. Легионерлер ауруы - Legionella pneumophila бактериясын немесе легионелла басқа түрін тыныс алу кезінде ауа-тамшы жолымен берілетін ауыр өкпе инфекциясы. Бактериялар көбінесе тұрғын үйлер мен қонақ үйлердің сумен жабдықтау жүйелерінде, сонымен қатар, ауаны желдету немесе суыту жүйелерінде пайдаланылатын суда анықталады. Осы себепке байланысты аурумен күрестің жалғыз қолданбалы әдісі - сумен жабдықтау жүйелеріндегі микроағзалардың бар-жоғын бақылау арқылы орындалатын профилактика. CEN/TR 16355 еуропалық нормативінде бар отандық нормаларға қарсы шықпай, ауыз суын жабдықтайтын жүйелердегі легионелланы тарату профилактикасы бойынша ең қолданбалы әдіс сипаттамасы беріледі.

### Жалпы ұсыныстар

"Легионелланы таратуға арналған жағымды шарттар". Легионелланы таратуға қажетті шарттар:

- Су температурасы: 25 °C және 50 °C. Легионелла бактериясының таратылуын азайту үшін су температурасы бактерия өсімін ықтимал орында тоқтауға немесе барынша азайтуға қажетті деңгейде сақталуы керек. Болмаса, ауыз суы құбырын жылу әсерімен санитарлық өңдеуден өткізіңіз;
- Тұрып қалған су. Ұзақ уақыттық кідірісті болдырмау үшін ауыз суы құбырының барлық бөліктерінде апта сайын су өткізу керек немесе суды пайдалану керек;
- Суқыздырышпен қоса сумен қамтамасыз ету жүйелері ішіндегі нәрлі заттар, био таспа және шөгінді. Шөгінді легионелланың таратылуына мүмкіндік береді, сол себепті су жиналатын (мысалы, жылына бір рет) су жинау жүйелерінен, суқыздырыштардан, кеңейту бактерінен жүйелі түрде жойылуы керек.Що стосується даного типу акумулюючих водонагрівачів, ячко

Жиналатын суқыздырыштарының осы түріне байланысты:

1) суқыздырыш белгілі бір уақыт ішінде [айлар] өшірілсе немесе

2) су температурасы тұрақты түрде 25°C және 50°C аралығында сақталса, легионелла бактериясы резервуар ішінде көбейеді. Осы жағдайларда легионелла таратылуын ескерту үшін "жылумен санитарлық өңдеу циклін" қолдану қажет.

Саудаға түскен су жылытқыштарында легионелла өсуін азайту үшін «қыздырып залалсыздандыру циклін» орындауға мүмкіндік беретін бағдарламалық құрал болады. Бұл цикл тұрмыстық ыстық су жүйелерінде қолданылуға арналған және CEN/TR 16355 стандартының 2-кестесінде (төменнен көріңіз) белгіленген легионелла пайда болуына жол бермеу нұсқауларына сай келеді.

### 2-кесте - Ыстық сумен қамтамасыз ету жүйелерінің түрлері

	Суық және ыстық суды бөлек қамтамасыз ету				Суық және ыстық суды аралас қамтамасыз ету					
	Толықтырусыз		Толықтырумен		Толықтырусыз араластырылған вентильдерге дейін		Толықтырумен араластырылған вентильдерге дейін		Толықтырусыз араластырылған вентильдерге дейін	
	Ыстық су циркуляциясы жоқ	Ыстық су циркуляциясы бар	Аралас су циркуляциясы жоқ	Аралас су циркуляциясы бар	Аралас су циркуляциясы жоқ	Аралас су циркуляциясы бар	Аралас су циркуляциясы жоқ	Аралас су циркуляциясы бар	Аралас су циркуляциясы жоқ	Аралас су циркуляциясы бар
C қосымшасын көріңіз	C.1	C.2	C.3	C.4	C.5	C.6	C.7	C.8	C.9	C.10
Температура	-	≥ 50 °C *	суқыздырыш ішінде толықтырылғ*	≥ 50 °C *	Жылумен зарарсыз дандыру*	Жылумен зарарсыз дандыру*	суқыздырыш ішінде толықтырылғ*	≥ 50 °C * Жылумен зарарсыз дандыру*	Жылумен зарарсыз дандыру*	Жылумен зарарсыз дандыру*
Кірісі	-	≤ 3 l <sup>h</sup>	-	≤ 3 l <sup>h</sup>	-	≤ 3 l <sup>h</sup>	-	≤ 3 l <sup>h</sup>	-	≤ 3 l <sup>h</sup>
Шөгінді	-	-	жою*	жою*	-	-	жою*	жою*	-	-

a Күні бойы > 55°C температура деңгейінде немесе күніне бір рет 1 сағат >60°C температура деңгейінде.  
b Циркуляция жүйесінен бастап қранга дейінгі құбырлардағы су көлемінің ұзақтығы жүйеден гөрі үлкен.  
c Суқыздырыш жинақтаушынан шөгіндіні қажеттіліктерге сәйкес жойыңыз, бірақ жылына 1 реттен аса емес.  
d Барлық жинау пункттерінде 60°C температура деңгейінде 20 минут бойы, 65°C температура деңгейінде 10 минут бойы немесе 70 °C температура деңгейінде 5 минут бойы жылумен зарарсыздандыру аптасына бір реттен көп емес.  
e Циркуляция сақинасындағы су температурасы 50°C деңгейінен төмен болмауы қажет.  
- Қажеті жоқ

Электрондық түрлі кумулятивтік су жылытқыш термикалық залалсыздандыру циклды функциясы бар болып, осы функциясы қосылмаған қалыпта (әдепкі қалпы бойынша) сатылады. Жоғарыда көрсетілген "бактериялардың өсуі үшін жағымды болған шарттардың" қандай да себептен анықталып белгіленсе, бұл функцияны, осы қолдану нұсқаулығында берілген нұсқауларға сай міндетті түрде қосуыңыз лазым [«**Белмендіру "ciclo di disinfezione termica" ("термикалық залалсыздандыру циклы" (анти-легионелла) >> тарауын қараңыз]. Дегенмен, залалсыздандыру циклы кумулятивтік ыдыста болған Легионелла бактерияларының барлығын жоя алмайды. Сондықтан, функция өшіріліп қойылғанда, Легионелла бактерияларының бар болуы мүмкін.**

Ескертпе: Термикалық дезинфекция бағдарламалық жасақтама арқылы өңделіп жатқан барысында су жылыту қазанының энергетикалық тұтынуы өсіп тұруы мүмкін болады.

**Назар аударыңыз:** резервуар ішіндегі су температурасының өсері дереу, ауыр күйктерге себеп болуы мүмкін. Балалар, мүмкіндіктері шектеулі адамдар және қарт адамдар күйік алу қаупіне душар болады. Ванна немесе душ қабылдау алдында су температурасын міндетті түрде тексеру керек.

## ТЕХНИКАЛЫҚ СИПАТТАМАЛАР

3-кесте. Өнім туралы ақпарат				
Көлемі, л	30	50	80	100
Салмағы, кг	16	21	27	32

Осы бұйым IEC 60335-1 және IEC 60335-2-21 халықаралық электр қауіпсіздігі нормаларына сәйкес келеді.

Осы жабдық келесі талаптарға сай:

Кедендік одақтың техникалық регламентіне:

- «Төмен вольтті жабдықтың қауіпсіздігі туралы» ТРТС 004/2011
- «Техникалық құралдардың электромагниттік үйлесімділігі» ТРТС 020/2011

## ЖАБДЫҚТЫ ОРНАТУ (орнатушыға)



**НАЗАРЫҢЫЗДА БОЛСЫН!** Мәтіннің басында келтірілген жалпы нұсқаулар мен нормаларға сай дәл орындау керек, айтылған ережелерді міндетті түрде орындап отыру керек.

**Бойлерді орнату және пайдалануға беру ісін қолданыстағы заңнамалардағы нормаларға сай оқытылған әрі халықтың денсаулығына жауап беретін мекемелер мен билік органдарының ықтималды нұсқауларына сай орындалуға тиіс болады.**

Аспап суды қайнау температурасына дейін және төмен ысытуға арналған. Ол аспаптың өнімділігі мен қауатына бейімделген ыстық судың магистраліне жалғануға тиісті.

Аспапты қосардың алдынан мыналарды орындау қажет:

- Сипаттамалары тапсырыс берушінің (сзауыттық паспорт тақташасындағы ақпаратпен салыстыру) сипаттамаларына сай келе ме соны тексеру.
- IP дәрежелі аспапқа (защита от проникновения жидкостей) қолданыстағы заңнаманың нормаларына сәйкес келе ме соны тексеріп алыңыз.
- Қаптаманың затбелгісіндегі және сипаттамалар тақтасындағы мәліметтерді оқып шығыңыз.

### Аспапты орнату

Бұл аспап қолданыстағы заңнаманың нормаларына сәйкес тұрғынжайлар ішінде ғана орнату үшін жобаланған, әрі оған қоса, мыналарға қатысты мынадай ескертулердің сақталуын талап етеді:

- **Ылғалы** : жабық алаңдарда (желдетілмейтін) әрі ылғалдығы жоғары болатын жерлерге орнатпау керек.
- **Аязы**: теріс көрсеткіштерге дейін температура төмендейтін содан мұздақ пайда болатын жерлерде аспапты орнатуға болмайды.
- **Күн сәулелері**: витраждары болған күннің өзінде аспапты күннің көзінің ықпалына қалдырмаңыз.
- **Ұнтақтар/булар/газ**: аспапты қышқылдардың булалары, жарылысқауіпті ұнтақтар немесе газ қордаланатын агрессивті орталарда орнатуға болмайды.
- **Электр күштері**: аспапты кернеудің ауытқуларынан қорғалмаған электр тарату желілерінде тікелей орнатуға болмайды.

Қабырғалар кірпіштен немесе бұрғыланған блоктардан аса төзімсіз болатын жақтаулардан тіпті болмаса кез келген жағдайда нұсқаудағылардан өзгешеленген болатын жағдайларда бекіндіру жүйесінің тұрақтылығына алдын ала тексерістер орындау қажет.

Қабырғаға орнату ілмектері сумен толтырылғандағы бойлердің үш еселенген салмағын көтере алатындай болуға тиіс.

Кем дегенде диаметрі 12 мм болатын ілмектерді пайдалану ұсынылады (Сур. 3).

Жабдықты, құбырлар бойы жылуды жоғалтпау үшін, пайдалану жерлеріне жақынырақ орнатуыңызды өтінеміз (**A** 1-ші сурет)

Жергілікті нормалар арқылы құралды ванналарда орнату үшін шектеулер енгізілуі мүмкін, сондықтан қолданыста болған нормалары арқылы белгіленген минималдық аралықтарын ұстаныңыз.

Техникалық қызмет көрсету жұмыстарын жеңілдік қылу үшін электр бөлшегіне жете алу үшін құрал корпусы ішінде ең аз дегенде 50 см бос орын қалдырыңыз.

### Бірнеше позицияларды орнату

Құралды тік және көлбеу түрде орнатуға болады (2-ші сурет). Жабдықты көлбеу түрде орнатқанда оны, су өткізуші құбырлары сол жақта жататындай қылып тіл бағытымен бұрыңыз (суық су құбыры астыңғы жақта).

## ГИДРАВЛИКАЛЫҚ БАЙЛАНЫСТАР

Бойлердің шығысы мен кірісін жұмыс қысымын, әрі әдетте 90 °C температураға баратын тіпті артып түсетін ыстық судың температурасын көтере алатын тұрақты фитингтермен немесе түтіктермен жалғастыру керек. Осындай қатты температураларға төзе алмайтын материалдарды пайдалануға ұсыныс жасалмайды.

Көк түсті сақинамен белгіленген аспапқа судың келу түтігін жалғау, “Т” – төзімді жалғасым. Жалғасымда ысытқыш бағанды ағызу үшін бір жағынан бұрау керек (**B** Сур. 2), ол бір құралдың көмегімен басқарылады, ал екінші жағынан - артық қысымға қарсы құрылғы (**A** Сур. 2).

**НАЗАРЫҢЫЗДА БОЛСЫН! EN 1487 еуропалық нормасын қабылдаған елдер үшін, - бойлермен бірге сатылатын артық қысымға қарсы құрылғы осы нормаға сәйкес келмейді. Нормаға сәйкес құрылғы максималдық қысым 0,7 МПа (7 бар) болуға тиісті әрі кем дегенде мыналарды қамтуға тиісті: Қиғаш кран, кері клапан, кері клапанды бақылаушы құрылғы, қауіпсіздік клапаны, гидравликалық жүктемесін өшіру құрылғысы.**



Кейбір елдерде жергілікті заңнаманың нормаларына сәйкес арнаулы қауіпсіз гидравликалық құрылғылардың пайдаланылуына талап қойылады; бұйымды білікті орнатушының міндеті – орнықтық кезінде қолданылатын қауіпсіздік құрылғысын дұрыс таңдау. Қауіпсіздік құрылғысы мен бойлердің арасындағы кез келген қиғиш құрылғысын (кранпадар, крандар және т.б.) қолдануға тыйым салынады. Құрылғының ағыз шығысы диаметрі кем дегенде жабдықтың жалғастыру құбырындағыдай болатындай, ағыз құбырымен жалғастырылуға тиіс болады. Жалғастыру қауіпсіздік құрылғысы іске қосылған жағдайда, адамдарға, хайуандарға немесе мүлікке залал келтірілуін болдырмау үшін, визуалдық бақылау мүмкіндігі болатындай кем дегенде 20 мм ауалық саңылау болуын қамтамасыз ететін воронканың көмегімен орындалады. Өндіруші келтірілген залалға жауаптылық тартпайды. Салқын су торабынан құбырға келетін салқын су құбырына қосылатын иілгіш жалғасымның көмегімен сыртқы қысымға қарсы әрекет беретін құрылғының кірісін қосады, егер қажет болса, онда қиғаш кранды пайдаланыңыз (Ссур.2) Сонымен қатар, ағыз кранын ашқан жағдайда шығыста орнатылатын суға арналған ағызғыш түтіктің болуын қамтамасыз ету керек (Ссур.2).

Сыртқы қысымға қарсы әрекет беретін құрылғыны бұрап жатқанда, жалғасымдарды қатты қысып бұрамаңыз және де оны бүлдіріп алмауға тырысыңыз.

Сыртқы қысымға қарсы әрекет беретін құрылғыдан тамшылар жылыстап тұруы қалыпты жағдай саналады. Осы себеппен үнемі төмен салбырап тұратын, әрі мұзы жоқ жерде көлбеу орнатылатын дренаждық түтігі бар кез келген жағдайда ашық болып қала беретін ағызғышты жалғастыру қажет. Егер желінің қысымының мәні клапанның калибрулеуіне жақын келсе, редукциялық қысым клапанын қолдану қажет. Осы клапанның орнатылуы аспаптан көбірек орындаала алады. Егер ысырғыш тораптар (крандар немесе душ) орнатылса, бүлінеуіне себепкер болатын ықтималды ластандан тазалауды орындау керек. Аспап суымен бірге қолданылмауға тиісті, градусы 12 °F кем болатын, және де керісінше; (25 °F астам) кермектік жоғары градусы бар сумен қолданылмайтын, калибренген және баптапталған түзілдіргішті тиісті тәртіппен пайдалану ұсынылады, бұл жағдайда қалдық сұйықтық кермектігі 15 °F төмен түспеуге тиісті.

Аспапты пайдаланар алдынан аспаптың ыдысын суға толтырып, ықтималды қалдық ластан тазартуға толық ағызуды керек.

## Электр жалғасымдары

**Кез келген жұмысты орындамас бұрын аспапты сыртқы ауыстырғыштың көмегімен электр желісінен ажырату керек.**

Жабдықты орнату алдынан алдымен оны қолданыстағы болған нормативтерге сай қылып нақты түрде тексеріп алуыңыз лазым, себебі жабдықтың өндірушісі жабдықты жерге жеткізудің түрде тұйықтау немесе электр қуат беру жүйесінің аномалиялары салдарынан түскен шығындары үшін жауапты болмайды.

Жабдықтың максималды пайдаланатын қуаттылық бойлерлеріне сәйкес келетіндігіне көз жеткізіп алыңыз (зауыттық паспорт кестегі ақпаратпен салыстырып алу керек), сондай-ақ электр жалғасымдарына арналып пайдаланылатын көбілдердің қимасы қолданыстағы заңнаманың нормаларына сәйкес келетіндігіне көз жеткізіп алу керек. Көпконтактті байланыстарды, ұзартқыштар мен адаптерлерді пайдалануға тыйым салынады. Су құбыры жүйесінің құбырларын, жылу беру және газбен қамсыздандыру жүйелерін аспаптың жерсіндіруін орындауға қолдануға тыйым салынады.

Егер айырбастау керек болғандағы жағдайларда, аспап қуат бергіш көбілмен жабдықталған болса, дәл сондай сипаттамалары бар көбілді пайдалану қажет (типі H05VV-F 3x1,5 мм<sup>2</sup>, диаметр 8,5 мм). Электр қуатын беру жүйесіне қосу кабелі (H05 V V-F түрі 3x1,5 мм<sup>2</sup> диаметрі - 8,5 мм) клеммалық қалыбына қосу алдынан жабдықтың артқы жағында орналасқан лайықты ершікке орнатылып қойылуы тиіс (M 7-ші сурет), одан кейін жеке сымдарды бұрандаларды күшейтіп тарту арқылы бекітіңіз. Электр қуат беру жүйесіне қосу кабелін жабдықтың сатылуы көлемінің құрамында болған арнайы фиксатор бекіткіштермен бекітіңіз.

Аспапты желіден ажырату үшін қолданыстағы CEI-EN нормаларына сәйкес келетін (контактілерді ашу, кем дегенде 3 мм, егер сақтандырылған жармақталса тіпті жақсы) екіполюсты ауыстырғыш тетік қолданылуға тиіс. Аспапты және жерсіндіру көбілін жерсіндіру міндетті (сары-жасыл түсті әрі ол фаза көбілдерінен ұзынырақ болуға тиісті)  таңбасына сәйкес қысқаша бекіндіріледі (G Сур. 7).

Жабдықты іске қосу алдынан желі кернеуін жабдықтың тақташасындағы берілген мәндерімен салыстырыңыз. Егер аспап қуат көбілімен жабдықталмаған болса, онда қондырғының мынадай төсілдері таңдалуға тиісті:

- қатты құбырдағы тиянақталған біріктіріп қосылуы (егер кабель фиксатор бекіткіштерімен жабдықталмаған болса), 3x1,5 мм<sup>2</sup> минималдық қималық кабелін қолданыңыз;

- иілгіш көбілмен (типі H05VV-F 3x1,5 мм<sup>2</sup>, диаметрі 8,5 мм), аспап көбіл ұстағышымен жабдықталған жағдайда.

## Іске қосу және қабылдау сынақтары

Кернеуді берудің алдынан аспапты құбырдың суымен толықтырыңыз.

Бұл толтырым ісі үйдегі су құбырының негізгі кранын ашу жолымен немесе қазандықтан шыққанша ыстық су қранынан пайдаланған жөн. Еренемектерден, қайта өткізгі шлангінен (bu pass) мүмкін болатын, көзбен көріне алатын су өтулерінің жоқ болуына тексеріп көз жеткізіңіз, керек болса,



бұрандамаларды (С 5-сурет) немесе қысу шығыршықтарды (W 7-ші сурет) тартып қойыңыз Кернеуді ауыстырғыштың көмегімен беру.

ЕСКЕРТУ: 9-шы бетте көрсетілген қолданушы интерфейсі бар үлгілері үшін, жабдықты көлбеу орнатылған жағдайда, "mode" және "eco" түймешіктерін 5 секунд бойы бірге баса отырып экранның дұрыс бейнелеуін лайықтап алу қажет.

## ТЕХНИКАЛЫҚ ҚЫЗМЕТ КӨРСЕТУ (уәкілетті персонал үшін)



**НАЗАРЫҢЫЗДА БОЛСЫН!** Мәтіннің басында келтірілген жалпы нұсқаулар мен нормаларға сай дәл орындау керек, айтылған ережелерді міндетті түрде орындап отыру керек.

Техникалық қызмет көрсету бойынша барлық жұмыстар мен әрекеттерді білікті мамандар орындауға тиісті (қолданыстағы заңнаманың нормаларына сәйкес персонал барлық деректемелерді иеленуге тиісті).

Кез келген жағдайда да ықтималды ақаулықты анықтау үшін Техникалық қызмет көрсетуге жүгінуден бұрын жұмыс қабілеттігі басқа бір, судың жеткіліксіздігі және электр қуатының болмауы сияқты себептерде болмауын тексеріп анықтап алыңыз.

### Аспаптан суды ағызу

Егер аспап қолданылмаса әрі салқын жерде тұратындай болса, онда ондағы суды ағызып жіберген жөн. Қажет болғанда, мынадай тәсілдермен аспаптан суды ағызу керек:

- аспапты электр желісінен ағыту.
- орнатылған болса, қиғаш кранды жабу керек (D Сур. 2), немесе үдейді су жүйесінің негізгі қранын;
- ыстық су қранын ашу керек (раковина немесе ванна);
- кранды ашу (Сур. 2).

### Бөлшектері айырбасталуы мүмкін

Электр қуат беру жүйесінің тақтасында (Z қараңыз) кабелдерді ажыратып алып (С, Y және P қараңыз), бұрандаларды бұрап шығарып алыңыз. Басқару панеліне араласып әрекет ете алу үшін алдымен электр қуат беру жүйесінің тақтасын шығарып алу لازم (Z қараңыз). Дисплей панелі, жабдықтың төменгі корпусы ішінен қолжетімді болған бекітілудің екі бүйіргі қырларымен құралда бекітілген (4а суретінде).

Басқару панелін бекіту қырларынан шығарып алу үшін, оны көтере отырып (A 4b суреті), ершіктен шығару үшін сырт жаққа итере отырып бұрандалардан босатып (2 4b суреті) шығару үшін жайпақ бұраушымен қолданыңыз. Осы әрекетті бекіту қырларының екеуі үшін қайталаңыз. Пластиктен жасалған қырларды бұзып алмау үшін аса сақ түрде әрекет етіңіз, себебі осы қырлардың бұзылуы, көзбен көрінетін эстетикалық ақауларымен, панелді ершікке дұрыс түде орнатуын кедергі бола алады. Панелді шығарып алғаннан кейін тетіктердің жүргізуші біліктерінің жалғағыштары мен электр қуат беру жүйесінің тақтасын өшіріп қоюыңызға болады. Тетіктердің жүргізуші біліктерімен (K қараңыз) жұмыс істеу үшін алдымен сымдарды (F қараңыз) басқару панелінен ажыратып шығарып, оларды тым бүкпей отыра ершіктен шығарып алуыңыз қажет.

**Қайтадан жинастыру жұмыстарын орындау кезінде барлық бөлшектері бастапқыдағыдай жағдайларда болуына баса назар аударыңыз.**

Резисторлар мен анодтарды техникалық тұрғыда күту үшін алдымен жабдықты босатып алуыңыз қажет (лайықты тарауын қараңыз). Бұрандаларды бұрап алып (С 5-ші сурет), ернемектерді шығарып алыңыз (F 5-ші сурет). Ернемектерге резисторлар мен анодтар бекітілген. Кері түрде орнатқанда тетіктердің жүргізуші біліктерінің орны оригинал үлгісіне сай болуына сақ жеткізіңіз (7-ші және 5-ші суреттер). Н.Е.1 және Н.Е.2 түсті жазбасы бар ернемек тақтасы осы тақтада көрсетілген орында орнатылып тұруына көз жеткізіңіз.

Әр бөлектеп шығару демонтажынан кейін ернемектің төсемелерін ауыстыруыңыз لازم (Z 6-шы сурет).

**НАЗАРЫҢЫЗДА БОЛСЫН!** Қарсылықтың кері айналымы жабдық жұмысында шалыстардың пайда болуына апарады. Жұмыстарды тек қана 1 резисторында өткізіп, екінші резисторды тек қана бірінші резистор орнатылғаннан кейін бөлектеп шығарыңыз.

тек түпнұсқалы детальдарды ғана пайдаланыңыз.

### Кезеңдік техникалық қызмет көрсету

Жабдықтың қалыпты түрде жұмыс істеуін қамтамасыз ету үшін әр екінші жылында резисторларды (R 6-шы сурет) қаспақтан тазалау қажет (су қаттылығы жоғары болған жағдайларда жиірек тазалау қажет).

Егер де осы мақсаттарға қолданылатын құрамдар пайдаланылмайтын болса, онда әрекеті өтас шөгіндісін үгіту жолымен орындала алады. Осы жұмыстарды орындау кезінде өте абай болыңыз, және кожухты бүлдіріп алмаңыз.

Магнийлық анодтар (N 6-шы сурет) әр 2 жыл бойы тазалануы қажет (тот баспайтын құрыштан жасалған қазандары бар құралдарынан басқалар), дегенмен коррозиялық сулары немесе шлор бар болғанда анодтың күйі әр жылы тексерілуі қажет. Алмастыру үшін, резисторларды бөлектеп шығарып, оларды таяншы кронштейннен бұрап шығарып алу қажет.

Кері өткізу шлангісі (X 7-ші сурет) тек қана оның бітеліп қалуына байланысты ақаулар жағдайларында тексерілуі тиіс. Тексеру үшін екі қысу шығыршықтарын бұрап шығарып алыңыз (W 7-ші сурет).

**Техникалық қызмет көрсету жөніндегі жоспарлы және жоспардан тыс жұмыстардың орындалуы аяқталғанда аспаптың ыдысын суға толтырыңыз, сосын қалдық ластары қалмас үшін түбегейлі ағызып жіберу қажет.**

### Артық қымысға қарсы құрылғы

Шамадан тыс қысымнан қорғау құралы бөгеттеліп немесе зақымданып қалмауына үнемі көз жеткізіп жүріп, оны мүмкіншілігіне қарай ауыстырып немесе оны қаспақтан тазалап жүріңіз.

Егер шамадан тыс қысымнан қорғау құралы иінтіркіпен немесе тұтқамен жабдықталған болса, оны келесілер үшін қолданыңыз:

- керек болса, құралды босату үшін
- қалыпты түрде жұмыс істеп тұруын тексеріп жүру үшін.

## ПАЙДАЛАНУШЫҒА АРНАЛҒАН ПАЙДАЛАНУ ЕРЕЖЕЛЕРІ



**НАЗАРЫҢЫЗДА БОЛСЫН!** Мәтіннің басында келтірілген жалпы нұсқаулар мен нормаларға сай дәл орындау керек, айтылған ережелерді міндетті түрде орындап отыру керек.

### Пайдаланушыға арналған ұсыныстар

- судың жылыстауы нәтижесінде бұліне алатын кез келген заттарды және/немесе аспаптарды болердің астына орналастырудан аулақ болу керек.

- Суды көптен пайдаланбаған жағдайда мыналар қажет:

- > сыртқы ауыстырғышты "ӨШІРУ"; жағдайына келтіріп, аспапқа электр тоқғының келуін өшіру;
- > гидравликалық конурдың крандарын жабу.

- пайдаланатын крандарға температурасы 50 °C астам ыстық суды бергенде, қатты күйіп немесе өлімге апаруы мүмкін. Балалар, мүгедектер мен қарт адамдар күйік шалу қатерлеріне көп шалдығады. Пайдаланушыға аспаптың жоспарлы және жоспардан тыс техникалық қызметін жасауға тыйым салынады.

Сыртқы жағын тазалау үшін сабынды сумен суланған шүберекті қолдануыңыз қажет

### Температураны реттеп лайықтау мен функцияларды белсендету

Құрал "Manuale" ("Қол режимінде") әдепкі қалпы бойынша орнатылып, температурасы 70°C деңгейінде және "ECO EVO" функциясы қосылып қойылған. Электр қуатының берілу деңгейі жеткілісіз болғанда немесе, керісінше, құралды ҚОСУ/ӨШІРУ түймешігі арқылы өшіргенде (А қараңыз) қараңыз) соңғы орнатылған температура деңгейі жадысында сақталып қалатын болады. Жылыту фазасында жылынып тұрған судың біраз шуылы пайда болуы мүмкін.

#### • 9-ші суретте көрсетілген пайдаланушы интерфейсімен жабдықталған үлгілері үшін:

Құралды өшіру үшін ON/OFF (ҚОСУ/ӨШІРУ) түймешігін басыңыз (А қараңыз). "+" және "-" түймешіктері көмегімен температура деңгейін 40 және 80°C арасында таңдай отырып Өзіңізге керек болатын температураны орнатыңыз. Жылыту фазасында жарықдиодтар (1-5 қараңыз), су белгіленген температураға жеткенінде тұрақты түрде жанып тұрады, ал белгіленге температураға жету барысында жыпықтап тұрады. Температура төмендеген жағдайда, мысалы, су алу барысында, жылыту өз-өзімен автоматты түрде қосылып, жарықдиодтар, осылардың ішінде тұрақты түрде жанып тұрған соңғы жарықдиод және белгіленген температураға қатысты жарықдиод, тұрақты түрде жыпықтап тұратын болады.

#### • 10-шы суретте көрсетілген пайдаланушы интерфейсімен жабдықталған үлгілері үшін:

Жабдықты қосу үшін ON/OFF (ҚОСУ/ӨШІРУ) түймешігін басыңыз (А қараңыз). Жылыту фазасы барысында дисплейдің екі жағынан екі жолдар қосылып тұрады (С қараңыз).

Алғашқы орнатуда дисплей құралдың орнатылуына қарай отыра реттеліп лайықталуы қажет.

Орнағылуы тік болғанда ешбір түрде реттеп лайықталуы қажет емес; ал орнатылуы көлбеу болғанда дисплей "MODE" + "ECO" түймешіктерін бірге 5 секунд бойы басу арқылы реттеліп лайықтануы қажет. *Орнату - жергілікті уақытты орнату.*

Жергілікті уақытты орнату барысында құралды алғашқы рет қосқанда құрал өз-өзімен автоматты түрде лайықты уақытты орнатылуын сұрайтын болады; келесі қосқандарда "set" түймешігін 3 секунд бойы басып тұруыңыз қажет. Құрал тұтқасын бұра отырып көрсетіліп тұрған сағат мөндерін өзгертіп, өзгертілген сағатты "set" түймешігі арқылы қуаттаңыз. Минут мөндерін орнату үшін осы операцияны қайталаңыз.

**Бағдарламалау режимі (Қол режимі, 1-ші бағдарлама, 2-ші бағдарлама, 1-ші және 2-ші бағдарламалар).** "Mode" түймешігінің әр басылуында басқа бір жұмыс режимі таңдалады (пайықты жыпықтап тұратын жазба арқылы белгіленеді: P1, P2, Map). Режимдерді таңдау циклдермен өткізіліп, келесі ретпен өзгертіліп тұрады: P1, P2, P1 және P2 бірге, жаңа P1 және т.б. "P1" және "P2" бағдарламалары әдепкі қалпы бойынша 07:00 және 19:00 уақыттық аралықтарында температурасы 70 °C болып орнатылған. *"Manuale" ("Қол режимі") ("Map" белгісі жанып тұрады).*

Пайдаланушыға, температура деңгейін таңдалған температурасының көрсетілуіне дейін (**E** қараңыз) ("l'intervallo di regolazione è di 40 °C - 80 °C") (орнату параметрлерінің аралығы 40 °C - 80 °C арасында) тұтқаны жәй ғана бұра арқылы орнатып қоюға мүмкіншілік беріп, лайықты жанып тұрған аулун қамтамасыз етеді. Өзіңізге керекті бағдарламаға қатысты жазбалар жыпықтай бастағана дейін "mode" түймешігін басып тұра беріңіз. Осы сатында, Өзіңіз ыстық судың берілуін қалаған уақытты тұтқаны бұра отырып таңдап алып орнатыңыз (уақытты 30 мин қадаммен таңдауға болады). "set" түймешігін басқанда таңдалған уақыт параметрлері сақталатын болады.

**"1-ші бағдарлама"** ("P1" жазбасы жанып тұрады), **"2-ші бағдарлама"** ("P2" жазбасы жанып тұрады) және **"1-ші және 2-ші бағдарламалар"** ("P1 және P2" жазбасы жанып тұрады) ыстық судың беріліп тұруы қамтамасыз етілуі қажет болғанда күнінде екі уақыттық аралықтың енгізіліп қойылуын мүмкін етеді. Өзіңізге керекті бағдарламаға қатысты жазбалар жыпықтай бастағана дейін "mode" түймешігін басып тұра беріңіз. Осы сатында, Өзіңіз ыстық судың берілуін қалаған уақытты тұтқаны бұра отырып таңдап алып орнатыңыз (уақытты 30 мин қадаммен таңдауға болады). "set" түймешігін басқанда таңдалған уақыт параметрлері сақталатын болады.

Ыстық судың температурасын Өзіңіз қалаған деңгейде орнату үшін тұтқаны бұрып, параметрлерді сақтау үшін "set" түймешігін басыңыз. Жабдықтың жұмысын "P1" немесе "P2" режимдерінде бастау үшін "set" түймешігін қайта басыңыз. "P1" және "P2" режимін таңдағаныңызда екінші бағдарлама үшін уақыт және температураны орнату әрекеттерін қайталаңыз. Ыстық су керек болмаған жағдайларда суды жылыту функциясын өшіріп қойыңыз. "P1" және "P2" бөлек бағдарламалар бір біріне баламағы болып, жағдайға қарай қолдану үшін бір бірінен бөлек түрде реттеліп орнатыла алынады. Бағдарламалау функцияларының бірі ("P1" немесе "P2" не "P1 және P2") қосылып тұрғанда құрал тұтқасы жұмыс істемейтін болады. Параметрлердің өзгертілуі қажет болғанында "set" түймешігін басыңыз лазым.

Бағдарламалау функцияларының бірі ("P1" немесе "P2" не "P1 және P2") "ECO" функциясымен бірге қолданылатын болса ("ECO EVO" функциясы тарауын қараңыз), жабдықтағы температура өз-өзімен автоматты түрде орнатылып қойып, ыстық суды алу үшін Өзіңіз қалаған уақыттық аралықты енгізуіңізге болады.

**ЕКЕРТУ:** *әр құрал жабдықтың, егер пайдаланушы 5 секунд бойы ешбір әрекет жасамасы, еске соңғы енгізілген параметрлерін сақтайтын болады.*

## ECO EVO функциясы

"ECO EVO" функциясы - пайдаланушының тұтынатын деңгейлерін автоматты түрде "жадысында сақтап" отырып, жылыуды шашырауын мейлінше қысқарта отырып, электр қуатының сақталуын арттыра отыратын бағдарламалық жасақтама. "ECO EVO" бағдарламалық жасақтамамының жұмыс істеуі бір апталық бастапқы сақтау уақытын қамтып, осы апта ішінде құрал белгіленге температурамен жұмыс істей бастайды. Осы "apprendimento" ("жадыда сақтау") аптасы соңында бағдарламалық жасақтама, құрал арқылы тұтынудың нақты көлемі автоматты түрде белгіленуі негізінде, су жылытылуын қамтамасыз етіп тұрады. Құрал, тіпті судың алуы болмаған уақыттарында да, ыстық судың минималдық резерв көлемінде бар болуын қамтамасыз етеді.

Ыстық суды тұтыну көлемін анықтап жадыда сақтау процессі бірінші апта өткеннен кейін жалғастырылып тұра береді. Осы процесс мөндерді 4 апта бойы жадыда сақтағаннан кейін өзінің максималдық тиімділігіне жетеді.

Функцияны белсендіру үшін жанып шығатын лайықты түймешікті басыңыз. Осы режимде температураны қолмен таңдауыңызға болады, дегенмен, бұл өзгерту арқылы "ECO EVO" функциясының өшіріліп қойылады.

Осы функцияны қосу үшін "ECO" түймешігін басыңыз.

"ECO EVO" функциясы немесе құрал өшіріліп қайта қосылған әр кезде функция тұтын деңгейлерін жадысында сақтай беретін болады. Бағдарламаның қалыпты түрде жұмыс істеп тұруын қамтамасыз ету үшін құралды электр қуатын беру жүйесінен ажыратпауыңызды өткізіміз. Құралдың ішкі жадысы, электр қуатынан ажыратылған кезде ең көбінде 4 сағат бойы деректерді сақтай алады, одан кейін

барлық жиналған деректер жойылып, жадыда сақтау процесі қайта басын басталады.

Тұтқаны, керекті температураны орнату үшін, әр бұру кезінде "ECO EVO" функциясы өз-өзімен автоматты түрде өшіріліп, осыған қатысты жазба өшіріледі. Құрал өз жұмысын таңдалған бағдарламада, алайда өшірілген ECO функциясымен жалғастыра беретін болады.

Жиналған деректерді өз бетімен жою үшін "ECO" түймешігін 5 секунд бойы басып тұра беріңіз. Жойып тастау процесі аяқталғанда "ECO" жазбасы деректер болдырмауын растау ретінде еріғарай тез жылықтай тұратын болады

#### «SHOWER READY» индикаторы

##### • 10-суретте бейнеленген бақылау пәнімен жабдықталған модельдері үшін:

Осы суыздырғыш суды қыздыру уақытын «ақылмен» азайту функциясымен жабдықталған.

«Shower ready» индикаторы душ қабылдау үшін ыстық су жеткілікті болғанда жанады (400 С температуралы 40 л су).

Келесі душ қабылдау үшін бактегі су жеткілікті болғанда, екінші «Shower ready» индикаторы жанады және т. б. (индикаторлардың ең көп мөлшері сатып алынған суыздырғыштың көлеміне байланысты).

#### FAST қызметі

##### • 9-суретте бейнеленген бақылау пәнімен жабдықталған модельдері үшін:

Суыздырғыш қалыпты режимде базалық қуаттылықпен жұмыс істейді. FAST режимін қосқанда құрылғы бүкіл көлемін қыздыра отырып және екінші қыздырғыш элементтің есебінен жалпы қыздыру уақытын қысқарта отырып, ең жоғары қуаттылығымен жұмыс істейді. Осы функцияны іске қосу үшін FAST батырмасын басу керек (В, 9-суреттегі).

FAST функциясын сөндіру үшін осы батырманы тағы бір рет басыңыз.

#### QUICK HEATING функциясы

##### • 10-суретте бейнеленген бақылау пәнімен жабдықталған модельдері үшін:

Суыздырғыш қалыпты режимде базалық қуаттылықпен жұмыс істейді. QUICK HEATING режимін қосқанда құрылғы судың қызу уақытын барынша азайта отырып, ең алдымен бірінші душты қабылдауға қажетті суды қыздырып, ең жоғары қуаттылығымен жұмыс істейді (400 С температуралы 40 л су).

QUICK HEATING функциясын іске қосу үшін «QUICK» батырмасын басу керек (10-суреттегі). QUICK HEATING функциясын сөндіру үшін осы батырманы тағы бір рет басыңыз.

Ескерте: QUICK HEATING режимі қосылып тұрғанда дисплейде көрсетілетін температура душ қабылдаудың басындағы нақты температурадан ерекшеленуі мүмкін.

#### Қайта іске қосу / Диагностика

##### • 9-шы суретте көрсетілген пайдаланушы интерфейс түрімен жабдықталған үлгілері үшін.

Қандай да бір ақау пайда болса, аспап ақаулық туралы хабарлау режиміне кешеді де, оның барлық индикаторлық лампалары кезекпен жанып-еше бастайды .

**Диагностика:** Диагностика функциясын белсендіру үшін ON/OFF (ҚОСУ/ӨШІРУ) (А қараңыз) 5 секунд бойы басып тұра беріңіз. Ақаулық түрі бес жарықдиодтары (1-5 қараңыз) келесі кесте бойынша көрсетіледі:

LED/ЖАРЫҚДИОД 1 қараңыз - электрондық тақтасының ішкі ақаулығы

LED/ЖАРЫҚДИОД 1 және 3 қараңыз - электрондық тақтасының ішкі ақаулығы (NFC/АҚАУЛЫҚ туралы хабарлама және NFC/АҚАУЛЫҚ бойынша деректер)

LED/ЖАРЫҚДИОД 3 қараңыз - температура тетіктері ақаулы (үзілген немесе матастырылған) - қазанның шығару жерінде

LED/ЖАРЫҚДИОД 5 қараңыз - бөлек бір тетік арқылы анықталып белгіленген қызып кетуі - қазанның шығару жерінде

LED/ЖАРЫҚДИОД 4 және 5 қараңыз - жалпы қызып кетуі (электрондық тақтаның тоқтап қалуы) - қазанның шығару жерінде

LED/ЖАРЫҚДИОД 3 және 4 қараңыз - резисторлар қосылып тұрғанда судың жылытылуы жоқ болуы - қазанның шығару жерінде

LED/ЖАРЫҚДИОД 3, 4 және 5 қараңыз - су жоқ болуы себебінен пайда болған қызып кетуі - қазанның шығару жерінде

LED/ЖАРЫҚДИОД 2 және 3 - температура тетіктері ақаулы (үзілген немесе матастырылған) - қазанның кіріс жерінде

LED/ЖАРЫҚДИОД 2 және 5 - бөлек бір тетік арқылы анықталып белгіленген қызып кетуі (үзілген немесе матастырылған) - қазанның кіріс жерінде

LED/ЖАРЫҚДИОД 2, 4 және 5 қараңыз - жалпы қызып кетуі (электрондық тақтаның тоқтап қалуы) - қазанның кіріс жерінде

LED/ЖАРЫҚДИОД 2, 3 және 4 қараңыз - резисторлар қосылып тұрғанда судың жылытылуы жоқ болуы - қазанның кіріс жерінде

LED/ЖАРЫҚДИОД 2, 3, 4 және 5 қараңыз - су жоқ болуы себебінен пайда болған қызып кетуі - қазанның кіріс жерінде

Диагностика функциясынан шығу үшін ON/OFF (А қараңыз) түймешігін басыңыз немесе 25 секунд бойы күте тұрыңыз.

##### • 10-шы суретте көрсетілген пайдаланушы интерфейс түрімен жабдықталған үлгілері үшін:

жұмыс істеуінің қателер мен ақаулықтарын анықтап тапқан сәтте құрал "stato di fault" ("ақаулық күйіне") өтіп, дисплейде қатеге қатысты коды жыпықтап жанып тұратын болады (мысалы, E01).

Қателер бойынша кодтар төменде көрсетілген:

E01 - тақтаның ішкі ақаулықтары

E04 - жадығы сақталған ағылымдағы анодтың ақаулығы (коррозиядан қорғау қамтамасыз етілмейді)

E09 - 15 минуттық аралықтағы шамадан тыс түсірімдер саны

E10 - температура тетігінің ақаулы болуы (үзілген немесе матастырылған) - қазанның шығару жерінде

E11 - бөлек бір тетік арқылы анықталып белгіленген қызып кетуі - қазанның шығару жерінде  
 E12 - жалпы қызып кетуі (электрондық тақтасының жұмысының тоқтап қалуы) - қазанның шығару жерінде  
 E14 - резисторлар қосылып тұрғанда судың жылытылуы жоқ болуы - қазанның шығару жерінде  
 E15 - су жоқ болуы себебінен пайда болған қызып кетуі - қазанның шығару жерінде  
 E20 - температура тетігінің ақаулы болуы (үзілген немесе матастырылған) - қазанның кіріс жерінде  
 E21 - бөлек бір тетік арқылы анықталып белгіленген қызып кетуі - қазанның кіріс жерінде  
 E22 - жалпы қызып кетуі (электрондық тақтасының жұмысының тоқтап қалуы) - қазанның кіріс жерінде  
 E24 - резисторлар қосылып тұрғанда судың жылытылуы жоқ болуы - қазанның кіріс жерінде  
 E25 - су жоқ болуы себебінен пайда болған қызып кетуі - қазанның кіріс жерінде  
 E61 - электрондық тақтасының ішкі ақаулығы (NFC/АҚАУЛЫҚ хабарламасы)  
 E62 - электрондық тақтасының ішкі ақаулығы (NFC/АҚАУЛЫҚТАР зақымдану бойынша мәліметтер)  
 E70 - қаспақтың бар болуы - шектеулі режим қосылып тұр  
 Қателерді жою: жабдық-құралды қайта қосу үшін оны алдымен өшіріп, одан кейін ON/OFF түймешігі көмегімен (А қараңыз) қайта қосыңыз. Ақаулық себебі құралды қайта қосқаннан кейін автоматты түрде жойылатын болса, құрал қалыпты түрде жұмыс істейтін болады. Ал егер құрал қайта қосылғаннан кейін ақаулық жойылмай қала берсе дисплейде қате туралы хабарлама көрсетіле берілетін болады: Техникалық Қызмет көрсету орталығымен (С.А.Т.) хабарласыңыз.

## Қосымша функциялары

### Қалған уақыт

**10 суретте көрсетілгендей типтес пайдаланушылар интерфейсімен жарақталған модельдерге арналған.** Дисплейдің ортасында қалған уақыт көрінеді (Сілтеме F) пайдаланушы белгілеген температураға жеткенше (Сілтеме E). Келтірілген мән болжамды әрі "қалған уақыт" параметрін көрсетеді. Мәндері қыздыру кезінде автоматты түрде жаңарып отырады.

### Қатып қалудан қорғау функциясы.

Қатып қалудан қорғау функциясы - температура деңгейі 5 °С төменірек болуы себебінен пайда болып, құралдардың қысық мерзімде өшіріліп қалуына апаратын зақымдануларға жоқ бермейтін, жабдықты автоматты түрде қорғайтын функция. Құралды, тіпті ұзақ уақыт бойы қолданылмай тұрған уақытта да электр қуатын беру жүйесіне қосып қалтыруыңызды өтінеміз.

• **9-шы суретте көрсетілген пайдаланушы интерфейс түрімен жабдықталған үлгілері үшін:** функция қосылуы, дегенмен белсендірілетін жағдайда көрсетілмейді

• **10-шы суретте көрсетілген пайдаланушы интерфейс түрімен жабдықталған үлгілері үшін:** функция қосылуы, дегенмен белсендірілуі дисплейде "AF" мәтімімен көрсетіледі.

Барлық үлгілерде, температура деңгейі қатып қалу мен мұздың пайда болуын болдырмайтын деңгейден жоғары болып кеткенінде, суды жылыту функциясы өз-өзімен автоматты түрде өшірілетін болады.

## "термиялық дезинфекция циклы" (легионеллаға қарсы) функциясының қосылуы

Анти-легионелла функциясы (әдепкі қалпы бойынша өшірулі) - бар болған бактерияларға қарсы термиялық залалсыздандыру әрекетін ететін, суды 65 °С дейін жылытатын су жылыту циклы.

Осы функция қосылып тұрғанда, жабдық әр күні 1 сағат бойы суды 60 °С дейін жылыту циклын өткізіп тұратын болады. Жабдық қосылып тұрған уақытта анти-бактерия функциясы өшіріліп тұрады. Жабдық анти-легионелла циклы барысында өшірілген жағдайда құрал өшіріліп, цикл соңында дейін өткізілмей қалады. Құрал қайта қосылған жағдайда анти-легионелла функциясы қайтадан іске қосылып кетеді. Әр цикл соңында жұмыс істеу функциясы пайдаланушы арқылы белгіленген, осыған дейін болған соңғы мәндерге қайтып келіп тұрады.

• **9-шы суретте көрсетілген пайдаланушы интерфейс түрімен жабдықталған үлгілері үшін:** анти-легионелла циклының белсендірілуі 60 °С деңгейдегі қалыпты температура параметрі ретінде көрсетілетін болады. Осы функцияны белсендіру үшін "ECO" және "+" түймешіктерін бірге 4 секунд бойы басып тұра беріңіз; цикл белсендірілуі басталғаны туралы қуаттау ретінде 60 °С (3 қараңыз) жарықдиод 4 секунд бойы тез жыпықтап жанып тұрады. Функцияны жылдам өшіру үшін жоғарыда көрсетілген операцияны қайталаңыз; өшіруді қуаттау ретінде 40°С (1 қараңыз) жарықдиод 4 секунд бойы тез жыпықтап жанып тұрады.

• **10-шы суретте көрсетілген пайдаланушы интерфейс түрімен жабдықталған үлгілері үшін** "ciclo di disinfezione termica" ("термиялық залалсыздандыру циклы") барысында дисплей су температурасын және "-Ab-" жазбасын кезектеп көрсетіп тұратын болады. Функцияны құрал жұмыс істеп тұрғанда қосу/өшіру үшін "mode" түймешігін 3 секунд бойы басып тұра беріңіз. Тұтқа көмегімен "Ab 1" (функцияны қосу үшін) немесе "Ab 0" (функцияны өшіру үшін) енгізіп, енгізілуді "set" түймешігін басу арқылы қуаттаңыз. Қосылуы/өшірілуі қуатталғанда құрал өзінің қалыпты жұмыс қалпына қайта қайталатын болады.

### Қаспақтан қорғау функциясы

Жабдықтың ішінде қаспақ пайда болуы (әсіресе жылыту элементтерінде) кальцийге бай бола алатын судың сипаттарына байланысты болады. Бұл жылыту фазасындағы шуылының артуына апарып, тетіктер сөзімділігіне әсер ете отырып, электрондық басқару блок арқылы жасалатын тексеруді қиындатуы мүмкін. Осындай қаспақтың пайда болуын азайту үшін ең алдымен жабдықты орнату шарттары белгіленген нормаларға сай болуына көз жеткізіңіз ("Гидравликалық біріктіріме" тарауын оқыңыз) Құрал "funzione anticalcare" ("қаспақтан қорғау функциясымен") жабдықталған: бұл резисторларда бар болған қаспақ арқылы пайда болатын тым асып жылыту циклдарына жол бермеу үшін арналған құралды автоматтық түрде қорғау жүйесі. Қаспақтан қорғау функциясын іске қосқанда температура 60 °С дейін төмендетеледі (орнатылған температура деңгейі жоғарырақ болғанда). Қаспақтан қорғау функциясы қосылып тұрған уақытта "ECO EVO" функциясы өшіріліп тұратын болады.

• **9-шы суретте көрсетілген пайдаланушы интерфейс түрімен жабдықталған үлгілері үшін:** функцияның жұмыс күйі 1-ші, 2-ші және 3-ші LED/ЖАРЫҚДИОДТАРЫНЫҢ жыпықтап жанып тұруы арқылы білдіріледі

• **10-шы суретте көрсетілген пайдаланушы интерфейс түрімен жабдықталған үлгілері үшін** функцияның жұмыс күйі дисплейде, әр 3 минут бойы ауысып тұратын E70 және "қалған уақыт" деген жазбалары арқылы көрсетіледі.

Қаспақтан қорғау функциясы пайдаланушы арқылы өшіріліп қойыла алынбайды, құрал, қателер мен ақаулықтарды шешкен уақытта күйді автоматты түрде лайықтап тұрады ("Мезгілді техникалық күтім" тарауын қараңыз).

## ПАЙДАЛЫ АҚПАРАТ

### Егер су салқын болса, онда мыналарды тексеріңіз:

- қуат беру қысқышындағы платада кернеудің болуын (M Сур. 7);
- электрондық тақта;
- кедергінің қыздырғыш элементтері;
- қайта өткізу шлангісін тексеріңіз (X 7-ші сурет);
- тетіктердің өткізуші білігі (K 7-ші сурет).

### Егер су қайнаса (крандарда бу болса)

Электр қуатын беруді доғарып, тексеру керек:

- электрондық тақта
- қазанның және компоненттерінің қаспақ пайда болуы деңгейі;
- тетіктердің өткізуші біліктері (K 7-ші сурет).

### Ыстық судың жеткіліксіз шығуы:

Келесілерді тексеріңіз:

- су құбыры желісінің қысымын;
- көрсеткіш жағдайын (ағынды тоқтатқыш) салқын су ағыны түтігінде;
- ыстық суды алу түтігінің жағдайын;
- электр компоненттері.

### Артық қысымға қарсы құрылғыдан су кету

Суды қыздыру кезінде құрылғыдан су тамшылап тұрғаны қалыпты жағдай. Егер осындай тамшылауды болдырғыңыз келмесе, онда қысымда жүйесінің жабдығында кеңейткіш бак орнату қажет болады.

Ал егер тамшылауы су қыздырмағанның өзінде аға берсе, онда тексеріңіз:

- құрылғыны калибрлеу;
- су құбыры желісінің қысымын;

**Назар аударыңыз: Құрылғыны алуға арналған саңылауды ешқашан да жаппаңыз!**

## ҚҰРЫЛҒЫНЫ ЕШҚАШАН ЖЕКЕ ЖӨНДЕУГЕ ӘРЕКЕТ ЖАСАМАҢЫЗ, ҮНЕМИ ҚЫЗМЕТКЕРГЕ ХАБАРЛАСЫҢЫЗ.

Өндіруші фирма осы брошюрада келтірілген мәліметтерге және техникалық сипаттамаларға жауапты болмайды әрі ескертусіз қажетті өзгерістерді енгізу немесе ақпараттық материалдарды ауыстыру құқығын өзінде қалдырады.

Осы құрал REACH техникалық регламентіне сәйкес.



**Бұл өнім WEEE 2012/19/EU директивасына сәйкес келеді.**

— Жабдықтағы немесе оның бумасындағы контейнер сызылған таңба құралдың қызмет мерзімі аяқталғаннан кейін басқа қалдық түрлерінен бөлек өңделуі керектігін білдіреді. Осыған орай, пайдаланушы құралдың қызмет мерзімі аяқталған кезде оны тиісті электрлік және электрондық құралдар мен жабдықтарды өңдеу пунктіне жеткізуі керек.

Балама нұсқа ретінде жабдықты жаңа ұқсас құралды сатып алу кезінде сауда орталығына қайтаруға болады. Жаңа тауарды сатып алмай, ауданы 400 шаршы м кішкентай сауда орталығына өлшемі 25 см кішкентай электр жабдығын өңдеуге тегін қайтаруға болады.

Жабдықтар мен құралдарды бөлек жинау және кейін өңдеу, тастау және қайта пайдалану қоршаған ортаға және адам денсаулығына келтірілетін зиянды әсерді азайтуға мүмкіндік береді әрі осы жабдық құрамдастарын өңдеу және (немесе) қайта пайдалану әрекетін жеңілдетеді.

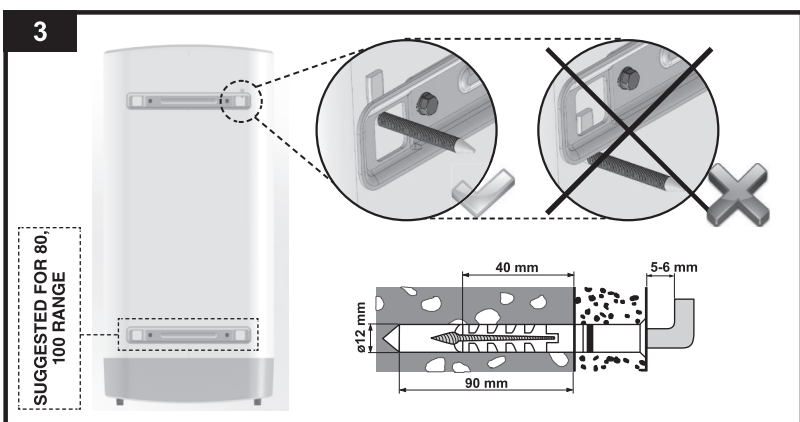
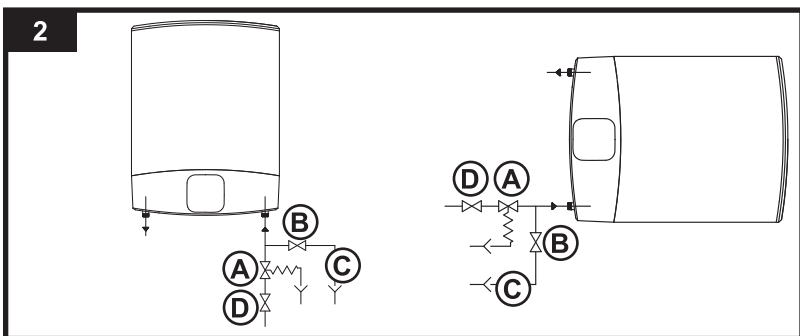
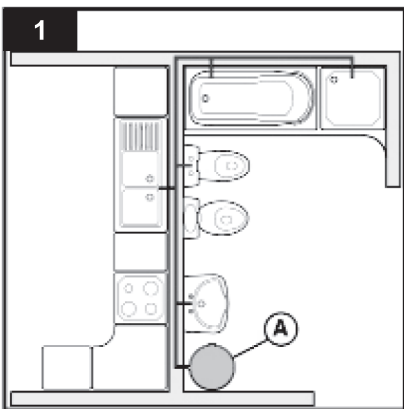



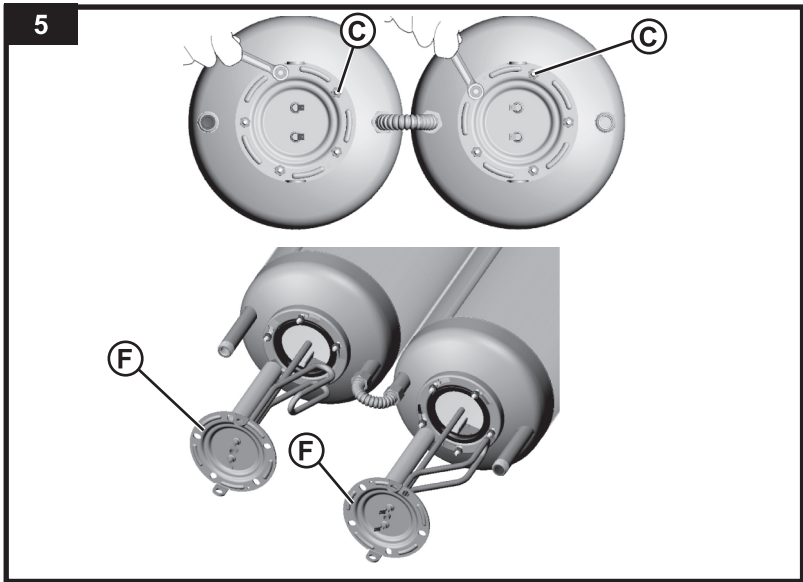
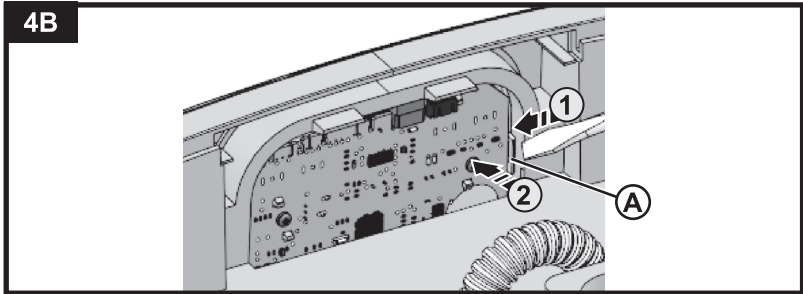
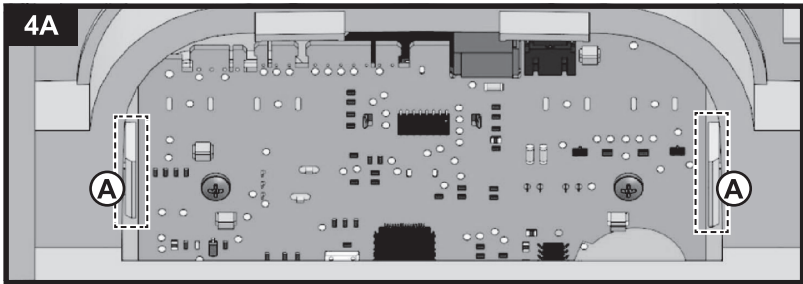

6

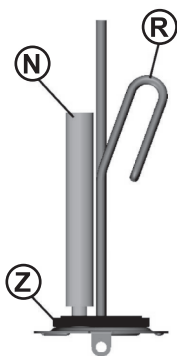

7

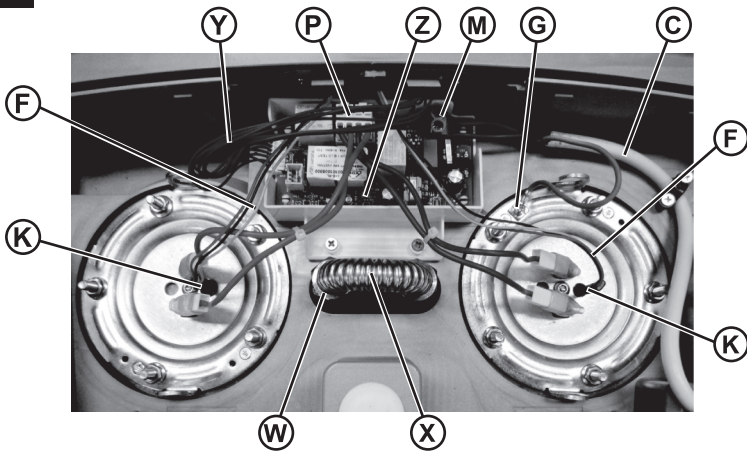

8

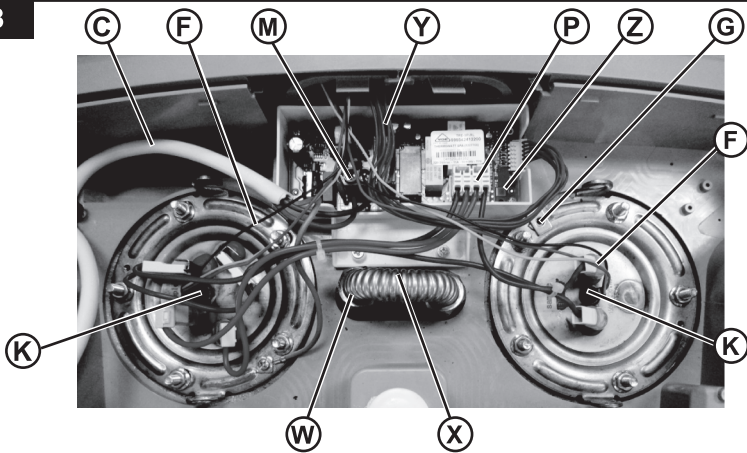

9

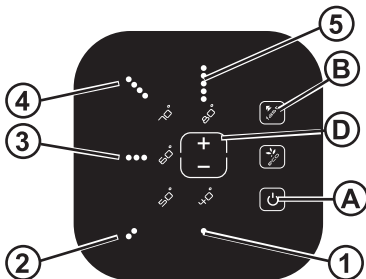

10



Схема установки - Схема установки - Installation scheme



Mdel	A	B
VELIS 30	536	165
VELIS 50	776	405
VELIS 80	1066	695
VELIS 100	1251	880

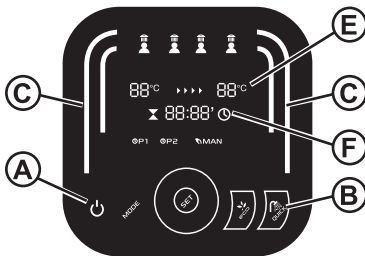
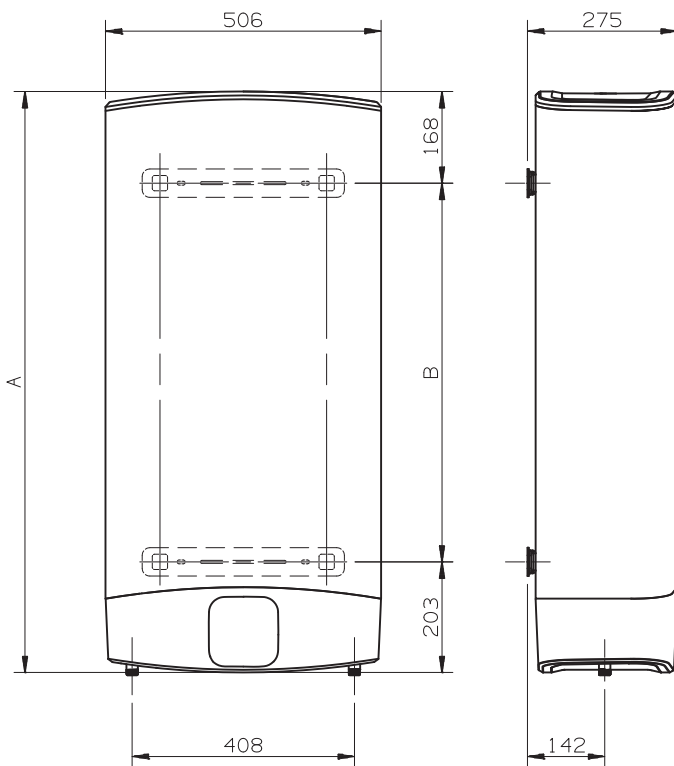

**WE MAKE USE OF  
RECYCLED PAPER**

---

**Ariston Thermo S.p.A.**

Viale Aristide Merloni, 45

60044 Fabriano (AN)

Tel. (+39) 0732.6011

[ariston.com](http://ariston.com)

420010717702