

## УСТРАНЕНИЕ НЕИСПРАВНОСТЕЙ

Проблема	Причина проблемы	Решение
Нет питания или машина работает медленно	• Батареи установлены неправильно	• Переустановите батареи, убедитесь, что они установлены правильно
	• Батареи разряжены	• Используйте новые батареи
	• Адаптер питания работает неправильно	• Используйте совместимый адаптер питания
Пропуск стежков	• Ушко иглы находится не посередине	• Удалите и переустановите иглу плоским концом назад
	• Игла изогнута	• Удалите иглу и установите новую
	• Прижимная лапка прилегает слишком слабо	• Затяните прижимную лапку
Нить шпульки невозможно вытянуть наверх	• Нижняя нить закончилась	• Установите новую шпульку с ниткой
	• Нить заправлена в иглу неправильно	• Правильно заправьте нить в иглу, спереди назад
Нить постоянно рвется	• Игла изогнута	• Удалите иглу и установите новую
	• Колба иглы неправильно установлена	• Удалите иглу и установите новую
	• Натяжение нити, нитенаправитель или тяговый стержень установлены слишком туго	• Ослабьте натяжение нити, установите показатель от 3 до 5
Стежки слишком свободные или неровные	• Нить блокируется верхней шпулкой	• Извлеките катушечный стержень, убедитесь, что шпулька и нить установлены ровно
	• Верхняя нить слишком ослаблена	
Игла ломается	• Игла изогнута или деформирована	• Удалите иглу и установите новую

### Товар сертифицирован.

- Реализация устройства должна производиться в соответствии с действующим законодательством РФ.
- По окончании срока службы изделия не выбрасывайте его с остальными бытовыми отходами. Утилизация данного изделия должна быть осуществлена согласно местным нормам и правилам по переработке отходов. Утилизация изделия позволяет предотвратить нанесение потенциального вреда окружающей среде и здоровью человека в результате неконтролируемого выброса отходов и рационально использовать материальные ресурсы. За более подробной информацией по сбору и утилизации отслужившего электрического и электронного оборудования, осуществляемым бесплатно и по вашему месту жительства, обратитесь в соответствующее управление вашего муниципального органа власти.

## ШВЕЙНАЯ МАШИНКА «ПРОФИ» АТИКУЛ: PH8717 ИНСТРУКЦИЯ ПО ЭКСПЛУАТАЦИИ



CE RoHS EAC

**Технические параметры:**

**Вес нетто:** 1800г

**Размер изделия:** 27.5x12.1x26 см

Работает от 4х батареек типа «AA» или адаптера питания DC6V 1200mA

**Рабочее напряжение:** 220-240В/50Гц

**Потребляемая мощность:** 7,2 Вт

**Произведено по заказу:** ООО "Панорама Групп", 123056, РФ, Москва, Большая Грузинская 36а, строение 4. Тел.: +7 (495) 229-29-07, [www.proffi.me](http://www.proffi.me).

**Изготовитель:** МЕД ПРО КОРПОРАЦИОН, Рум 610, Но.46-1 Джинглиу Роуд, Джинан 25001, Китай.

**Импортер:** ООО "Панорама Групп", 123056, РФ, Москва, Большая Грузинская 36а, строение 4.

Организация, уполномоченная на принятие претензий: ООО "Панорама Групп", 123056, РФ, Москва, Большая Грузинская 36а, строение 4 Тел.: +7 (495) 229-29-07, [www.proffi.me](http://www.proffi.me).

**Расчетный срок службы:** 4 года.

**Гарантия:** 1 год.

**Дата производства:** август 2017.

**Страна происхождения:** Китай.

Товар соответствует требованиям Технических Регламентов Таможенного Союза ТР ТС 004/2011 «О безопасности низковольтного оборудования» и ТР ТС 020/2011 «Электромагнитная совместимость технических средств»

**РЕГУЛИРОВКА СТЕЖКОВ**

1. Как показано на рисунке А, нить нормальных стежков не должна проходить не слишком туго, не слишком свободно сверху и снизу.



Рис. А

2. Если нижние стежки выглядят как прямая линия, то верхняя нить лежит слишком свободно. Пожалуйста, поворачивайте зажим нити по часовой стрелке, чтобы увеличить натяжение, до тех пор, пока стежки не станут нормальными.

3. Однако, если верхняя нить выглядит как прямая линия, это значит, что верхняя

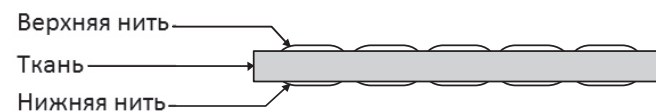

Рис. Б

нить натянута слишком сильно. Медленно поверните зажим нити против часовой стрелки, чтобы уменьшить натяжение, до тех пор, пока стежки не станут нормальными.

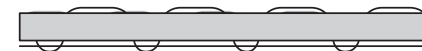

Рис. В

**Предупреждение:** Не заряжайте не аккумуляторные батареи. Аккумуляторы следует заряжать под наблюдением взрослых. Удалите аккумуляторы из изделия перед зарядкой. Не используйте одновременно щелочные, стандартные (угольно-цинковые) или аккумуляторные (никель-кадмиевые) батареи. Не используйте одновременно старые и новые батареи. Используйте аккумуляторы только того же или аналогичного типа. Вставляйте батареи с соблюдением полярности. Не допускайте короткого замыкания провода питания. Удалите отработанные батареи из изделия. Не бросайте батареи в огонь, так как они могут взорваться или протечь. Не выбрасывайте батареи вместе с бытовыми отходами.

## СВОЙСТВА

### ВЫДВИЖНОЙ ЯЩИК

На боковой стороне швейной машины (ближе к задней стороне) есть ящик для удобного хранения аксессуаров.



### НАМОТКА ШПУЛЬКИ

Поставьте катушку ниток на стержень (Рис. 11).

Поместите нить вправо от натяжного диска моталки

Поместите шпульку на стержень для намотки шпулек и нажмите на нее влево. (Рис. 13)

Намотайте нить вокруг шпульки по часовой стрелке несколько раз.

Откройте переключатель скорости, чтобы начать намотку. (Рис.14)

Остановите намотку после того, как будет намотано нужное количество нити.

(Рис.15) Снимите шпульку со стержня и обрежьте нить.



Рис. 11



Рис. 12

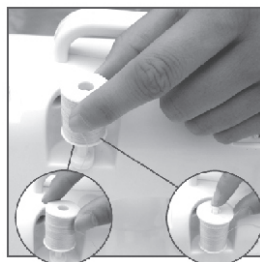

Рис. 13

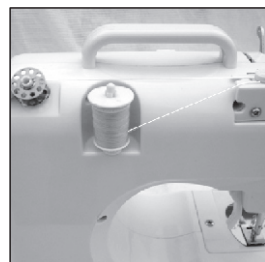

Рис. 14

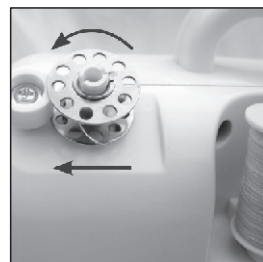

Рис. 15

Пожалуйста, прочитайте все инструкции перед использованием этого прибора и сохраняйте инструкции для дальнейшего использования

## ПРАВИЛА ТЕХНИКИ БЕЗОПАСНОСТИ

Эта швейная машина подходит только для домашнего использования.

Не используйте машину на открытом воздухе.

Питание через адаптер переменного тока.

Швейная машина должна быть выключена, а адаптер отключен от сети в таких случаях:

- Заправка нити в иглу
- Замена иглы
- Замена нижней шпульки
- Замена части машины
- Чистка машины
- После каждого использования

### Важно:

- Никогда не оставляйте машину без присмотра в присутствии детей.
- При работе на швейной машине, держите руки подальше от иглы, маховика, регулятора натяжения верхней нити и регулятора выбора схемы.
- Для очистки швейной машины просто протрите ее мягкой тканью и никогда не используйте агрессивные химические растворы.

## АКСЕССУАРЫ

Контроллер лапки	x1	
Катушка ниток	x2	
Шпулька	x2	
Нитевдеватель	x1	
Игла (№14)	x1	

НАЗВАНИЕ ДЕТАЛЕЙ

СВОЙСТВА

Вид спереди

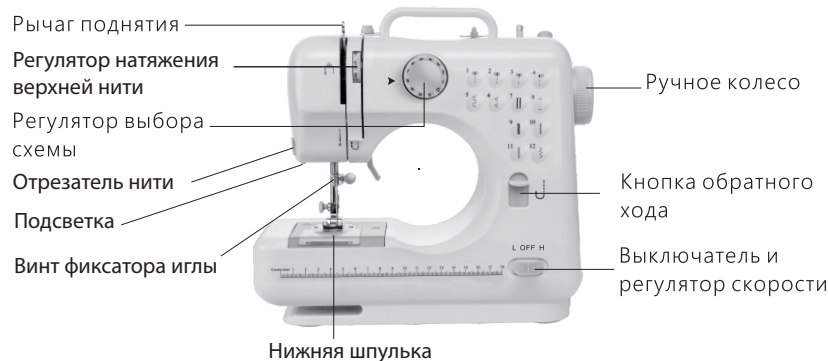

Вид сзади

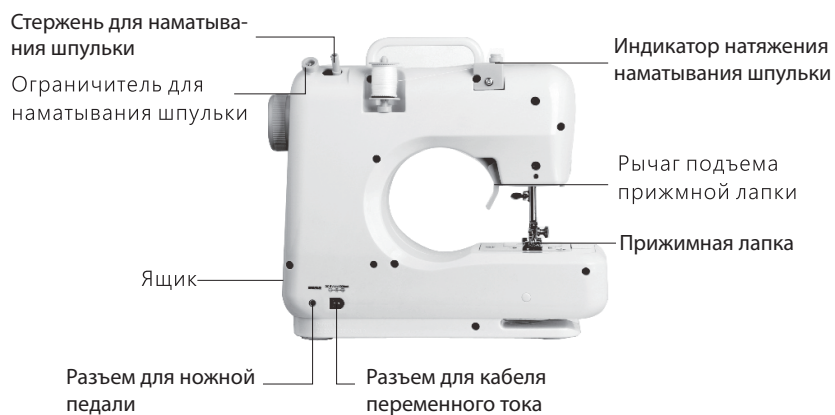

12. ФУНКЦИИ ШИТЬЯ

1. Швейная машина имеет 12 различных типов длины стежков. Чтобы выбрать необходимый тип стежка, посмотрите на рисунок, пронумерованный 1 - 12 на передней стороне машины, выберите соответствующий номер на регуляторе. Например, чтобы выбрать зигзаг (номер 6), просто поверните рычаг, пока число 6 на регуляторе не окажется на одной линии со стрелкой. 2. Начните шить.

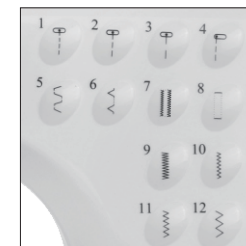

3. Если вы хотите изменить тип стежка, поверните колесико сбоку швейной машины, чтобы максимально высоко поднять иглу и установите рычаг выбора стежка на нужный тип стежка так, как описано выше.

**Внимание:**

**Если вы хотите изменить тип стежка, вы должны выполнить шаг 3 в первую очередь.**

КНОПКА ОБРАТНОГО ХОДА

Обратный ход шитья (шитье в обратную сторону) полезно для армирования начала и конца швов. Для использования этой функции необходимо выполнить следующие действия:

1. Шейте вперед, как обычно, а затем нажмите и удерживайте кнопку обратного хода на передней стороне машины.
2. Чтобы снова начать шить вперед, отпустите кнопку обратного хода.

УСТАНОВКА СКОРОСТИ ШИТЬЯ

Эта швейная машина имеет две скорости шитья. Переведите рычаг "Off" справа в положение "H" и скорость шитья будет увеличена, а положение "L" снизит скорость.

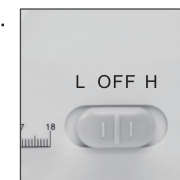

ПОДСВЕТКА

Если необходим дополнительный свет, нажмите выключатель света "On". Нажмите выключатель еще раз, чтобы включить свет.



ШИТЬЕ РУКАВОВ

Эта швейная машина была разработана с учетом возможности шитья рукавов или любых других узких отверстий в одежде.

- 1 Поднимите прижимную лапку.
- 2 Расположите одежду на швейной поверхности.
- 3 Опустите прижимную лапку и следуйте обычным инструкциям по шитью.



## ШИТЬЕ

1. Поверните колесо на боку швейной машины против часовой стрелки, чтобы поднять иглу в крайнее верхнее положение. Поднимите прижимную лапку и поместите ткань, которую вы хотите шить, под лапку (рис.7).
2. Опустите прижимную лапку (рис. 8)
3. Швейной машиной можно управлять двумя способами: с помощью педали или с помощью выключателя / переключателя скорости. Чтобы управлять машиной с помощью педали, нажмите на педаль ногой, а чтобы остановить шитье в любое время, снимите ногу с педали. Другим способом, когда вы будете готовы приступить к шитью, переведите рычаг "выключение / переключение скорости" слева в положение (L) и швейная машина автоматически начнет шитье. Переведите рычаг "выключение / переключение скорости" в положение (H). Для того чтобы остановить швейную машину, переведите рычаг "выключение / переключение скорости" в положение OFF (Рис.9).
4. Поверните колесо на боку швейной машины против часовой стрелки, чтобы поднять иглу в верхнее положение. Поднимите прижимную лапку и вытяните стержень натяжения нити, затем аккуратно снимите ткань со швейной машины (Рис.10).
5. Отрежьте нить, используя отрезатель нити.

**ВНИМАНИЕ:** Если машина работает, не прикасайтесь к регулятору выбора схемы.

**Примечание:** Толщина ткани для этой модели:  $\geq 0,3$  мм

Лучше всего, чтобы использовать машину для шитья двойных слоев ткани, чтобы был доступен любой тип стежка. Для шитья мягкой ткани (толщина  $\geq 0,3$  мм) или шелка лучше всего использовать стежки №6, № 7 и № 8



Рис. 7



Рис. 8

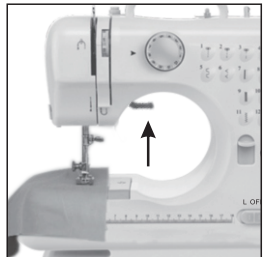

Рис. 9

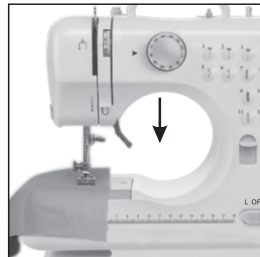

Рис. 10

6

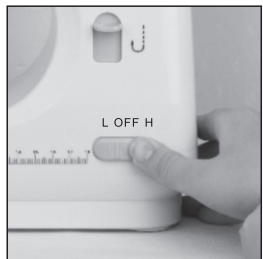
## ПОДКЛЮЧЕНИЕ МАШИНЫ К ЭЛЕКТРОПИТАНИЮ

1. Убедитесь, что рычаг "выключение / переключение скорости" находится в выключенном положении.
2. Подключите разъем (А) к входному разъему постоянного тока на задней стороне машины, и включите трехконтактный штепсель (В) в сеть электропитания.
3. Подключите педаль (С) к швейной машине, вставив разъем питания переменного тока в разъем на задней стороне машины.
4. Вы можете использовать педаль (если вы установите рычаг "выключение / переключение скорости" в выключенное положение) или рычаг "выключение / переключение скорости" (позиция H - высокая скорость шитья, позиция L - низкая скорость шитья) для управления скоростью швейной машины.

### ВНИМАНИЕ:

Всякий раз, когда швейная машина не используется, убедитесь, что она выключена и отсоединена от сети электропитания.

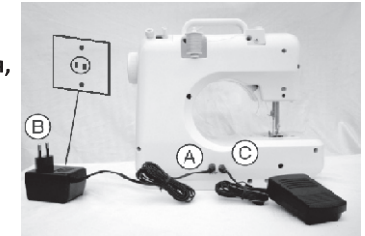

## УСТАНОВКА БАТАРЕЙ

1. Убедитесь, что рычаг "выключение / переключение скорости" находится в выключенном положении.
2. Переверните швейную машину на плоской поверхности и снимите крышку отсека для батарей.
3. Вставьте 4 батарейки типа AA в отсек и закройте крышку.

### ВНИМАНИЕ:

Для предотвращения случайного запуска швейной машины, всегда при установке батарей проверяйте, что рычаг "выключение / переключение скорости" находится в выключенном положении.



3

## ЗАПРАВКА НИТИ В ШВЕЙНУЮ МАШИНУ

### Заправка верхней нити

Внимание: При заправке нити в швейную машину, убедитесь, что рычаг "выключение / переключение скорости" находится в выключенном положении, и следуйте инструкциям 1 - 5 ниже. Поверните колесо по часовой стрелке, пока игла не окажется в верхнем положении.



## ЗАМЕНА ИГЛЫ

**ВНИМАНИЕ:** Выньте батареи и / или отсоедините сетевой адаптер переменного / постоянного тока, прежде чем начать замену иглы.

- 1 Поверните колесо, чтобы поднять иглу в верхнее положение.
- 2 Удерживайте старую иглу и ослабьте винт иглодержателя. Снимите старую иглу и утилизируйте ее.
- 3 Вставьте новую иглу в зажим плоской стороной вправо. Обязательно надавите на зажим иглы, прежде чем затягивать винт иглодержателя.
- 4 Затяните винт иглодержателя.



Рис.1



Рис. 2

4

1. Поверните колесо по часовой стрелке, пока игла не окажется в верхнем положении. Поднимите прижимную лапку.
2. Потяните крышку вперед, и достаньте пустую шпульку.
3. Оставьте 10 см свободной нити из новой шпульки и вставьте шпульку в шпульный колпачок.
4. Удерживайте верхнюю нить левой рукой. Поверните колесо на себя, опустив иглу и снова подняв ее в крайнее верхнее положение.
5. Слегка потяните верхнюю нить и возьмите нижнюю нить, которая появится через щель игольной пластины. Затем потяните обе нити к задней части машины, оставив свободные концы длиной 10 см.

Внимание:

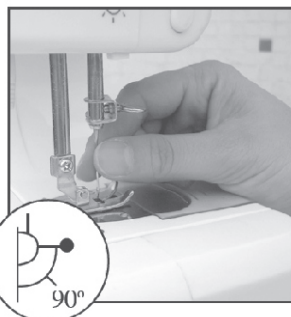
Очень важно, чтобы верхняя и нижняя нить были заправлены правильно. Проверьте правильность и сделайте пробный стежок прежде чем начать шить.

Очень важно:

Убедитесь, что вы всегда используете металлическую шпульку, иначе намагниченный шпульный колпачок не будет работать и не будет создавать натяжения нижней нити.



Рис. 3



Рис. 4



Рис. 5



Рис. 6

5