



Register your new Bosch now:
www.bosch-home.com/welcome



MSM6S...



BOSCH

de Gebrauchsanleitung
en Instruction manual
fr Mode d'emploi
it Istruzioni per l'uso
nl Gebruiksaanwijzing
da Brugsanvisning

no Bruksanvisning
sv Bruksanvisning
fi Käyttöohje
es Instrucciones de uso
pt Instruções de serviço
el Οδηγίες χρήσης

tr Kullanım kılavuzu
pl Instrukcja obsługi
uk Інструкція з експлуатації
ru Инструкция по эксплуатации
ar إرشادات الاستخدام

de	Deutsch	3
en	English	10
fr	Français	16
it	Italiano	23
nl	Nederlands	29
da	Dansk	36
no	Norsk	42
sv	Svenska	48
fi	Suomi	54
es	Español	60
pt	Português	67
el	Ελληνικά	73
tr	Türkçe	81
pl	Polski	90
uk	Українська	97
ru	Русский	104
ar	العربية	119

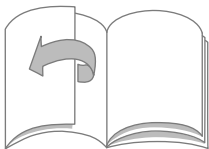

Использование по назначению

Этот прибор предназначен только для домашнего использования. Прибор можно использовать только для переработки такого количества продуктов и в течение такого времени, которые характерны для домашнего хозяйства. Не превышать максимально допустимое количество продуктов (см. «Рецепты»).

Прибор пригоден для измельчения или перемешивания продуктов. Прибор не годится для приготовления картофельного пюре (или пюре из продуктов аналогичной консистенции). Для этого используйте толкушку ProPuree. Прибор запрещается использовать для переработки других веществ или предметов.

При использовании других разрешенных производителем принадлежностей возможны другие варианты применения. Прибор разрешается использовать только с допущенными частями и принадлежностями. Категорически запрещается использовать принадлежности для других приборов.

Используйте прибор только внутри помещений при комнатной температуре на высоте не выше 2000 м над уровнем моря.

Важные правила техники безопасности

Внимательно ознакомьтесь с инструкцией по эксплуатации, при работе руководствуйтесь указаниями данной инструкции и сохраняйте ее для дальнейшего использования! Передавая прибор другому человеку, дайте ему эту инструкцию. Производитель не несет ответственности за повреждения, возникшие в результате несоблюдения указаний по правильному применению прибора.

Этот прибор могут использовать лица с ограниченными физическими, сенсорными или умственными способностями или не имеющими достаточного опыта или знаний, если они находятся под присмотром или прошли соответствующий инструктаж относительно безопасного пользования прибором и уяснили для себя, какую опасность несет в себе прибор.

Детей нельзя подпускать к прибору и шнуру питания, им нельзя пользоваться прибором. Детям запрещено играть с прибором.

Производить очистку и техобслуживание детям не разрешается.

⚠ Опасность поражения током и возгорания!

- Прибор можно подключать только к электросети переменного тока через установленную согласно предписаниям розетку с заземлением. Убедитесь, что система заземления в домашней электропроводке установлена согласно предписаниям.

- Пользоваться прибором допускается только при отсутствии повреждений кабеля и прибора. Ремонт прибора (напр., замену поврежденного сетевого кабеля) разрешается производить из соображений безопасности только нашей сервисной службе.
- Категорически запрещается подключать прибор к таймерам или розеткам с дистанционным управлением. Всегда следите за прибором во время эксплуатации!
- Ни в коем случае не ставьте прибор на горячие поверхности, например, на электроплиту, или вблизи них.
- Ни в коем случае не погружайте основной блок в жидкости, не мойте его под проточной водой и в посудомоечной машине. Не используйте паровые очистители. Не используйте прибор влажными руками.
- Погружать ножку блендера в продукт только частью из нержавеющей стали. Пластмассовая часть не должна соприкасаться с продуктом.
- После каждого применения, при отсутствии присмотра, перед сборкой, разборкой или очисткой, а также в случае неисправности обязательно отсоедините прибор от сети.
- В случае падения прибора в воду или другую жидкость дальнейшее применение прибора запрещено.

⚠ Опасность травмирования!

- После каждого применения, при отсутствии присмотра, перед сборкой, разборкой или очисткой, а также в случае неисправности обязательно отсоедините прибор от сети.
- После выключения привод еще движется некоторое время. Дождитесь полной остановки привода.
- Ни в коем случае не прикасаться к ножу на ножке блендера. Категорически запрещено очищать нож на ножке блендера голыми руками.

⚠ Опасность ошпаривания!

Соблюдайте осторожность при переработке горячих продуктов. При переработке возможны брызги горячего продукта.

⚠ Опасность удушья!

Не разрешайте детям играть с упаковочным материалом.

⚠ Внимание!

- Рекомендуется ни в коем случае не оставлять прибор включенным дольше, чем это необходимо для переработки продуктов. Не включайте прибор вхолостую.
- Стакан блендера не пригоден для использования в микроволновой печи.

- Ни в коем случае не ставить ножку блендера на горячие поверхности и не использовать для переработки очень горячих продуктов. Перед переработкой блендером кипящих продуктов дать им остыть минимум до 80 °С. При использовании погружного блендера в кастрюле вначале снимите кастрюлю с конфорки.

Важно!

После каждого применения или после длительного неиспользования обязательно тщательно очистите прибор.

→ «Уход и ежедневная очистка» см. стр. 109

От всего сердца поздравляем Вас с покупкой нового прибора фирмы **Bosch**. Дополнительную информацию о нашей продукции Вы найдете на нашей странице в Интернете.

При пользовании данной инструкцией по эксплуатации ее страницы обложки можно развернуть. Там приведены рисунки с буквами и номерами, на которые дается ссылка в тексте инструкции (например, → Ряд рисунков **B**).

Оглавление

Использование по назначению.....	104
Важные правила техники безопасности	104
Комплектный обзор	106
Перед первым использованием	107
Элементы управления и аксессуары ..	107
Эксплуатация	108
Уход и ежедневная очистка	109
Рецепты	109
Помощь при устранении неисправностей	110
Утилизация	110
Условия гарантийного обслуживания..	110

Комплектный обзор

Откройте страницы с рисунками.

→ Рисунок **A**

- 1 Основной блок**
 - а Установка скорости
 - б Метка ▼
 - с Кнопка включения ①
 - д Турбо-кнопка ①
 - е Кнопки разблокировки
 - ф Сетевой кабель
- 2 Ножка блендера из нержавеющей стали**
 - а Нож на ножке блендера
- 3 Стакан блендера**
 - а Шкала
 - б Крышка

Принадлежности (отдельные инструкции по эксплуатации)

- 4 Универсальный измельчитель L***
- 5 Универсальный измельчитель XL***
- 6 Венчик для взбивания***
- 7 Толкушка «ProFudge»***
- 8 Многофункциональная принадлежность***

* в зависимости от модели

Перед первым использованием

Перед использованием нового прибора его необходимо полностью распаковать, очистить и проверить.

Внимание!

Вводить в действие поврежденный прибор категорически запрещено!

- Выньте основной блок и все принадлежности из упаковки, снимите имеющийся упаковочный материал.
- Проверьте комплектность всех частей и отсутствие видимых повреждений. → **Рисунок А**
- Перед первым использованием тщательно очистите и высушите все детали. → «Уход и ежедневная очистка» см. стр. 109

Элементы управления и аксессуары

Установка скорости

Для плавной установки числа оборотов. Установите поворотный переключатель в положение между ● (минимальное число оборотов) и 12 (максимальное число оборотов). Установленную скорость можно считать против метки ▼.

Кнопка включения ①

Для использования прибора с заранее установленным числом оборотов. Прибор работает, пока кнопка остается нажатой.

Турбо-кнопка ①

Для использования прибора с максимальным числом оборотов. Прибор работает, пока кнопка остается нажатой.

Указание. Установка скорости не оказывает влияние при использовании турбо-кнопки ①.

Внимание!

Ни в коем случае не нажимайте одновременно кнопку включения ① и турбо-кнопку ①.

Рекомендации по установке скорости

- 8 Для смешивания жидкостей и горячих продуктов, а также подмешивания
- 8-12 Для смешивания и пюрирования фруктов или вареных овощей
- ① Для приготовления майонеза Для использования универсального измельчителя (L / XL), толкушки, венчика для взбивания

Кнопки разблокировки

Для снятия ножки блендера или других принадлежностей нажмите на обе кнопки разблокировки одновременно.

Ножка блендера из нержавеющей стали

Ножка блендера пригодна для измельчения и смешивания майонеза, соусов, коктейлей, детского питания, вареных фруктов и овощей, а также для пюрирования супов.

Принадлежность

Если одна из принадлежностей не входит в комплект поставки, ее можно заказать в сервисной службе.

Принадлежность	№ для заказа
Универсальный измельчитель L	12019196
Универсальный измельчитель XL	12019197
Венчик для взбивания	12019198
Толкушка «ProPuree»	12017506
Многофункциональная принадлежность (CNHR32)	11020079

Эксплуатация

⚠ Опасность ошпаривания!

Соблюдайте осторожность при переработке горячих продуктов. При переработке возможны брызги горячего продукта. Перед переработкой блендером кипящих продуктов дать им остыть минимум до 80 °С.

⚠ Не исключена опасность травмирования!

После выключения прибора подождать, пока не прекратится вращение ножа на ножке блендера. Ни в коем случае не прикасаться к ножу на ножке блендера.

Внимание!

- Ножка блендера должна быть прочно соединена с основным блоком. Ножка блендера не должна качаться или отсоединяться.
- Твердые продукты, например, яблоки, картофель или мясо перед переработкой обязательно измельчить и сварить до мягкости. Для измельчения/рубки сырых продуктов (репчатого лука, чеснока, трав, ...) использовать универсальный измельчитель.
- Дно используемой емкости должно быть без выпуклостей и выступов.

➔ Ряд рисунков В

1. Загрузить подготовленные продукты в стакан блендера или другую подходящую емкость либо выполнить переработку в кастрюле.
2. Полностью размотать сетевой кабель.
3. Удерживая основной блок, вставить ножку блендера в основной блок и прижать до фиксации со щелчком.
4. Регулятором числа оборотов установить нужное число оборотов. Вставить штепсельную вилку в розетку.
5. Удерживая емкость одной рукой, погрузить в продукт ножку блендера.

⚠ Опасность поражения током!

Погружать ножку блендера в продукт только частью из нержавеющей стали. Пластмассовая часть не должна соприкасаться с продуктом. ➔ **Рисунок В**

6. Для переработки с предварительно установленным числом оборотов нажать кнопку включения ①.
7. Для переработки с максимальным числом оборотов нажать турбо-кнопку ①.

Внимание!

Ни в коем случае не нажимайте одновременно кнопку включения ① и турбо-кнопку ①.

8. Прибор остается включенным, пока нажата кнопка. Пользуясь ножкой блендера, переработать продукты.
9. После того, как будет достигнута нужная консистенция, отпустить кнопку. Дождаться полной остановки привода. Извлечь штепсельную вилку из розетки.
10. Держа нажатыми обе кнопки разблокировки, снять ножку блендера.
11. Очистите все части прибора сразу после использования. ➔ «Уход и ежедневная очистка» см. стр. 109

Указания.

- Чтобы предотвратить брызги, полностью погрузить нож на ножке блендера в перерабатываемый продукт и только после этого включить прибор.
- При переработке жидких продуктов питания погрузить ножку блендера и держать ее под небольшим углом наклона, чтобы улучшить перемешивание и предотвратить «присасывание» к дну емкости.

Уход и ежедневная очистка

После каждого применения прибор и использованные насадки должны быть тщательно очищены.

⚠ Опасность поражения током!

- Перед очисткой извлеките вилку из розетки.
- Ни в коем случае не погружайте основной блок в жидкости и не мойте его в посудомоечной машине.
- Не используйте паровые очистители.

Внимание!

- Не используйте моющие средства, содержащие алкоголь или спирт.
- Не используйте металлические и остроконечные предметы, а также предметы с острыми кромками.
- Не применяйте грубую ткань или абразивные чистящие средства.
- Не зажимайте пластмассовые детали в посудомоечной машине, так как возможна их неустраняемая деформация!

Указания

- Чтобы облегчить очистку, поместить после использования ножку блендера в емкость с чистой водой и несколько раз на короткое время нажать турбо-кнопку **Ⓜ**.
- При переработке, например, краснокочанной капусты или моркови на пластмассовых деталях может появиться цветной налет. Его можно удалить с помощью нескольких капель растительного масла.

На **рисунке 6** показано, как очистить отдельные части прибора.

- Отсоединить основной блок от принадлежностей.
- Протереть основной блок корпуса мягкой влажной тканью и высушить его.
- Очистить принадлежности мыльным раствором и мягкой тканью или губкой либо вымыть их в посудомоечной машине.
- Ножку блендера мыть в посудомоечной машине в вертикальном положении (нож блендера вверх) или щеткой под проточной водой.
- Ножку блендера поставить сушиться в вертикальном положении (ножом вверх), чтобы проникающая внутрь вода могла вытечь.

Рецепты

Майонез

- 1 яйцо (желток и белок)
- 1 ст. л. горчицы
- 1 ст. л. лимонного сока или уксуса
- 200-250 мл растительного масла
- соль и перец по вкусу

Все ингредиенты должны иметь одинаковую температуру!

- Загрузить все ингредиенты в стакан.
- Установить ножку блендера на дно стакана и смешивать до эмульгации смеси.
- Медленно поднимать включенный блендер до поверхности смеси и снова опускать его до тех пор, пока майонез не будет готов.

Совет: по этому рецепту Вы можете также приготовить майонез на одних желтках. Но в этом случае используется лишь половина указанного количества растительного масла.

Овощной суп

- 300 г картофеля
- 200 г моркови
- 1 небольшой кусок сельдерея
- 2 помидора
- 1 луковица
- 50 г сливочного масла
- 2 л воды
- соль и перец по вкусу
- Очистить помидоры от кожуры и семян.
- Вымытые и очищенные от кожуры овощи нарезать кусочками и тушить в горячем сливочном масле.
- Добавить воду и посолить.
- Варить 20-25 минут.
- Снять кастрюлю с плиты.
- Смешать суп в кастрюле до нужной консистенции.
- Приправить солью и перцем.

Тесто на французские блинчики

- 250 мл молока
- 1 яйцо
- 100 г муки
- 25 г растопленного, охлажденного сливочного масла.
- Загрузить все ингредиенты в указанной последовательности в стакан.
- Вымесить гладкое место.

Молочные коктейли

- 1 стакан молока
- 6 больших ягод клубники или 10 ягод малины или 1 банан (нарезать дольками)
- Загрузить все ингредиенты в стакан.
- Смешать до нужной консистенции.
- Добавить сахар по вкусу.

Совет: добавить шарик мороженого или взять очень холодное молоко.

Помощь при устранении неисправностей

Неисправность

Прибор выключается во время использования.

Устранение

Сработала защита от перегрузки.

- Извлеките штепсельную вилку из розетки.
- Чтобы деактивировать защиту от перегрузки, необходимо дать прибору остыть в течение примерно 1 часа.
- Вставить штепсельную вилку в розетку. Снова включите прибор.

Важно. Если устранить неисправность не удалось, обратитесь в сервисную службу.

Утилизация



Утилизируйте упаковку с использованием экологически безопасных методов. Данный прибор имеет отметку о соответствии европейским нормам 2012/19/EU утилизации электрических и электронных приборов (waste electrical and electronic equipment – WEEE). Данные нормы определяют действующие на территории Евросоюза правила возврата и утилизации старых приборов. Информацию об актуальных возможностях утилизации Вы можете получить в магазине, в котором Вы приобрели прибор.

Условия гарантийного обслуживания

Получить исчерпывающую информацию об условиях гарантийного обслуживания Вы можете в Вашем ближайшем авторизованном сервисном центре, или в сервисном центре от производителя ООО «БСХ Бытовые Приборы», или в сопроводительной документации.

Мы оставляем за собой право на внесение изменений.

Информация изготовителя о гарантийном и сервисном обслуживании

Круглосуточный телефон службы поддержки*:

8 (800) 200-29-61

Официальный сайт в Интернете:

www.bosch-home.ru

Адреса авторизованных сервисных центров, а также вся информация по сервисному обслуживанию доступна на официальном сайте в Интернете: www.bosch-home.ru.

Рекомендуем Вам пользоваться услугами только авторизованных сервисных центров.

Оригинальные аксессуары и средства по уходу для бытовой техники Bosch Вы можете приобрести в нашем фирменном интернет-магазине: www.bosch-home.ru/store. С условиями заказа, оплаты и доставки Вы можете ознакомиться на сайте. Также оригинальные аксессуары и средства по уходу Вы можете приобрести в авторизованных сервисных центрах.

1. Изделие _____ 2. Модель _____

Пункты 1-2 заполняются только в случае, если эти данные не содержатся в документах о покупке изделия (кассовый чек и/или товарный чек, товарная накладная).

3. Данная информация распространяется на малые бытовые приборы товарного знака Bosch: кофеварки, кофемашины, кофемолки, весы, кухонные комбайны, миксеры, пылесосы, резки, тостеры, утюги, фены, распрямители для волос, электрочайники, соковыжималки, измельчители, блендеры, гладильные доски, ванночки, напольные весы, утюги, паровые станции, гладильные доски и аналогичные им изделия.

EAC 4. Уважаемые дамы и господа, сообщаем Вам, что подтверждение соответствия нашей продукции обязательным требованиям в соответствии с законодательством осуществляется в форме обязательной сертификации и декларирования соответствия. Информацию об обязательном подтверждении соответствия наших приборов, в том числе данные о номере сертификата соответствия (декларации о соответствии) и сроке его (ее) действия Вы можете получить в ООО «БСХ Бытовые Приборы».

Наша продукция производится под контролем транснациональной корпорации «БСХ Хаустерете ГмбХ», адрес штаб-квартиры: 81739 Мюнхен, Карл-Верн Штрассе 34, Германия (BSH Hausgeräte GmbH, Carl-Wery-Str. 34, 81739 München, Germany).

Организацией, выполняющей функции иностранного изготовителя, уполномоченной изготовителем на основании договора с ним, является ООО «БСХ Бытовые Приборы», 198515, Санкт-Петербург, г. Петергоф, ул. Карла Сименса, д.1 лит. А, филиал в г. Москва, 119071, ул. Малая Калужская, д.15, телефон (495) 737-2777, факс (495) 737-2798.

5. Обязательные сведения о технических характеристиках прибора приведены на типовой табличке прибора или на его этикетке и/или в сопроводительной документации.

6. Аксессуары и средства по уходу

Для безупречного функционирования Вашей техники и ухода за ней производитель рекомендует использовать только оригинальные аксессуары и средства по уходу. Оригинальные аксессуары разработаны производителем, они идеально подходят именно для Вашего прибора. Оригинальные аксессуары и средства по уходу соответствуют самым высоким требованиям качества товарного знака Bosch, они проходят заводские испытания для обеспечения максимальной надежности в работе. По всем вопросам, связанным с аксессуарами и средствами по уходу для Вашей бытовой техники, Вы можете обратиться в авторизованные сервисные центры или по телефону службы поддержки.

7. Гарантия изготовителя

Фирма изготовитель предоставляет на приобретенный Вами в Российской Федерации бытовой прибор гарантию в соответствии с действующим законодательством РФ сроком 1 год. На приобретенный в Республике Беларусь бытовой прибор, к которому при покупке был выдан гарантийный талон, действуют гарантийные условия, не противоречащие законодательству Республики Беларусь.

8. Внимание! Важная информация для потребителей

Данный прибор предназначен для использования исключительно для личных, семейных, домашних и иных нужд, не связанных с осуществлением предпринимательской деятельности либо удовлетворением бытовых потребностей в офисе предприятия, учреждения или организации. Использование прибора в целях, отличных от вышеуказанных, является нарушением правил надлежащей эксплуатации прибора.

Наличие фирменной заводской типовой таблички на приборе обязательно! Пожалуйста, убедитесь в ее наличии и сохраните ее на приборе в течение всего срока службы прибора. Удаление таблички ведет к обезличению прибора и к возможным нарушениям правил его эксплуатации.

Изготовитель не несет ответственность за недостатки в приборе, если сервисной службой будет доказано, что они возникли после передачи прибора потребителю вследствие нарушения им правил пользования, транспортировки, хранения, действий третьих лиц, непреодолимой силы (пожара, природной катастрофы и т.п.), попадания бытовых насекомых и грызунов, воздействия иных посторонних факторов, а также вследствие существенных нарушений технических требований, оговоренных в инструкции по эксплуатации, в том числе нестабильности параметров электросети, установленных ГОСТ 32144-2013.

Для подтверждения даты покупки прибора при гарантийном ремонте или предъявлении иных предусмотренных законом требований убедительно просим Вас сохранять документы о покупке (чек, квитанцию, иные документы, подтверждающие дату и место покупки).

Соблюдение рекомендаций и указаний, содержащихся в инструкции по эксплуатации (правилах пользования), поможет избежать проблем в эксплуатации прибора и его обслуживании.

Неисправные узлы приборов в гарантийный период бесплатно ремонтируются или заменяются новыми. Решение вопроса о целесообразности их замены или ремонта остается за службами сервиса.

9. Информация о сервисе

В период и после истечения гарантийного срока наша Служба Сервиса, а также мастерские наших партнеров всегда готовы предложить Вам свои услуги. Слосок адресов уполномоченных изготовителем пунктов авторизованного сервисного обслуживания находится на официальном сайте в Интернете: www.bosch-home.ru.

Срок службы малых бытовых приборов (кроме кухонных комбайнов и пылесосов) составляет 2 года. Срок службы кухонных комбайнов и пылесосов составляет 5 лет. Срок службы изделия исчисляется с даты его покупки, либо при невозможности ее определения, с даты изготовления изделия, нанесенной на типовую табличку изделия. В соответствии со стандартом изготовителя дата изготовления маркируется FD ГГММ, где ГГ – год изготовления минус 1920, а ММ – месяц изготовления. Для определения года изготовления прибора необходимо к 1920 прибавить число ГГ.

* Бесплатный круглосуточный телефон для звонков на территории РФ.

B34C065N1-1M00 03/2017



BOSCH

Разработано для жизни

**Информация о бытовой технике, произведенной под контролем концерна
БСХ Хаусгерете ГмБХ, Карл-Верн-Штр. 34, 81739 Мюнхен, Германия
в соответствии с требованиями Федерального Закона РФ от 23 ноября 2009 г.
№ 261-ФЗ, законодательства о техническом регулировании
и законодательства о защите прав потребителей Российской Федерации**

**Продукция: соковыжималки, миксеры, блендеры, резки,
кухонные комбайны, кофемолки, мясорубки, измельчители**

**Товарный знак:
Bosch**

ВНИМАНИЕ! Ассортимент продукции постоянно обновляется. Технические характеристики продукции, в том числе энергоэффективности, постоянно совершенствуются. Продукция регулярно проходит обязательную процедуру подтверждения соответствия согласно действующему законодательству. Информацию о реквизитах актуальных сертификатов соответствия и сроках их действия, актуальную информацию о классе и характеристиках энергоэффективности продукции, информацию об актуальном ассортименте продукции можно получить у организации, выполняющей функции иностранного изготовителя на территории Российской Федерации ООО «БСХ Бытовые Приборы», 198515, Санкт-Петербург, г. Петергоф, ул. Карла Сименса, д.1 лит. А, филиал в г. Москва, 119071, ул. Малая Калужская, д.15, телефон (495) 737-2777, факс (495) 737-2798.

Компания ООО «БСХ Бытовые Приборы», 198515, Санкт-Петербург, г. Петергоф, ул. Карла Сименса, д.1 лит. А, филиал в г. Москва, 119071, ул. Малая Калужская, д.15, телефон (495) 737-2777, факс (495) 737-2798 осуществляет свою деятельность по подтверждению соответствия продукции от имени производителя на единой таможенной территории Евразийского экономического союза в соответствии с действующими техническими регламентами, в качестве уполномоченного Изготовителем лица, а также выполняет требования, предусмотренные Законом РФ №184-ФЗ «О техническом регулировании» для лица, выполняющего функции иностранного изготовителя на территории Российской Федерации.

Импортером в Российскую Федерацию продукции, сертифицированной в качестве серийно производимой, является ООО «БСХ Бытовые Приборы», 198515, Санкт-Петербург, г. Петергоф, ул. Карла Сименса, д.1 лит. А, филиал в г. Москва, 119071, ул. Малая Калужская, д.15, телефон (495) 737-2777.

Организацией, указываемой на продукции в целях идентификации продукции и осуществляющей первичное размещение продукции на рынке Европейского союза, является Роберт Бош Хаусгерете ГмБХ Карл-Верн-Штр. 34, 81739 Мюнхен, Германия (Robert Bosch Hausgeräte GmbH, Carl-Wery-Str. 34, 81739 München, Germany).

Юридическим лицом (изготовителем), осуществляющим от своего имени изготовление продукции и ответственным за ее соответствие требованиям применимых технических регламентов, является БСХ Хаусгерете ГмБХ, Карл-Верн-Штр. 34, 81739 Мюнхен, Германия (BSH Hausgeräte GmbH, Carl-Wery-Str. 34, 81739 München, Germany).

При перевозке, погрузке, разгрузке и хранении продукции следует руководствоваться, помимо изложенных в инструкции по эксплуатации, следующими требованиями:

- Запрещается подвергать продукцию существенным механическим нагрузкам, которые могут привести к повреждению продукции и/или нарушению ее упаковки.
- Необходимо избегать попадания на упаковку продукции воды и других жидкостей.

Перед перевозкой или передачей на хранение бывшей в эксплуатации продукции при отрицательной температуре необходимо убедиться в отсутствии в продукции воды.

Продукция предназначена к использованию в условиях температуры выше 0°C и относительной влажности, не превышающей 93%.

Перед началом эксплуатации продукции, длительное время находившейся под воздействием отрицательной температуры, необходимо выдержать ее в условиях комнатной температуры несколько часов.

Правила реализации продукции определяются предприятиями розничной торговли в соответствии с требованиями действующего законодательства.

Указания по утилизации продукции содержатся в инструкции по эксплуатации и могут быть уточнены у муниципальных органов исполнительной власти.

Для продукции, реализованной изготовителем в течение срока действия сертификата соответствия, этот сертификат действителен при ее поставке, продаже и использовании (применении) в течение срока службы, установленного в соответствии со статьей 18 Закона РФ о защите прав потребителей. Срок службы на продукцию указан производителем в листовке «Информация изготовителя о гарантийном и сервисном обслуживании».

Продукция может быть идентифицирована по модельному обозначению (поле «E-Nr.»), аббревиатурному типу (поле «Туре») и товарному знаку Bosch, нанесенным на продукцию, упаковку и (или) содержащихся в эксплуатационных документах. В соответствии с внутренним стандартом изготовителя бытовая техника идентифицируется по следующей схеме:

E-Nr. <материальный номер> / <индекс сервисной службы>

Материальный номер представляет собой буквенно-цифровое обозначение продукции длиной не более 10 символов, используемое при продаже (именуемое модельным обозначением или моделью бытового прибора) торговой марки Bosch. Материальный номер (модель) указывается между кодовым словом «E-Nr.» и косой чертой «/».

Индекс сервисной службы – двузначное цифровое обозначение, присваиваемое единице продукции в процессе производства и используемое сервисной службой.

Эксплуатационные документы разрабатываются в унифицированной форме для широкого ассортимента продукции, поэтому изготовителем предусмотрено указание торгового обозначения прибора в эксплуатационных документах как полностью, так и частично, при условии, что это позволяет определить принадлежность данного эксплуатационного документа к бытовому прибору, сопровождаемому этим эксплуатационным документом. Установление в процессе идентификации соответствия характеристик бытового прибора положениям, содержащимся в прилагаемых к нему эксплуатационных документах, проводится путем анализа информации, изложенной в эксплуатационных документах.

В состав эксплуатационных документов, предусмотренных изготовителем для продукции, могут входить настоящая информация, инструкция (руководство) по эксплуатации, информация об условиях гарантийного и сервисного обслуживания.

Маркирование продукции осуществляется изготовителем на типовой табличке прибора, на упаковочной этикетке, непосредственно на упаковке прибора, а также может производиться иными способами, обеспечивающими доступное и наглядное представление информации о приборе в местах продаж.



Продукция, которая прошла процедуру подтверждения соответствия согласно требованиям технических регламентов Таможенного союза и/или технических регламентов Евразийского экономического союза, маркируется единым знаком обращения продукции на рынке государств-членов Таможенного союза (Евразийского экономического союза).

Продукция соответствует следующим техническим регламентам Таможенного союза:

- ТР ТС 020/2011 Электромагнитная совместимость технических средств
- ТР ТС 004/2011 О безопасности низковольтного оборудования
- ТР ЕАЭС 037/2016 Об ограничении применения опасных веществ в изделиях электротехники и радиоэлектроники с даты вступления его в силу

Эксплуатационные документы на продукцию выполняются на русском языке. Эксплуатационные документы на государственных языках государств-членов Евразийского экономического союза, отличных от русского, при наличии соответствующих требований в законодательстве можно безвозмездно получить у торгующей организации-резидента соответствующего государства-члена Евразийского экономического союза.

Информация о комплектации продукции представлена в торговых залах, может быть запрошена по телефону бесплатной «горячей линии» (800) 200-2961, а также доступна в интернете на сайте производителя <http://www.bosch-home.ru>

 Beratung und Reparaturauftrag bei Störungen

DE 0911 70 440 040

AT 0810 550 511

CH 0848 840 040

Die Kontaktdaten aller Länder finden Sie im beiliegenden Kundendienst-Verzeichnis.

Robert Bosch Hausgeräte GmbH

Carl-Wery-Straße 34

81739 München, GERMANY

www.bosch-home.com





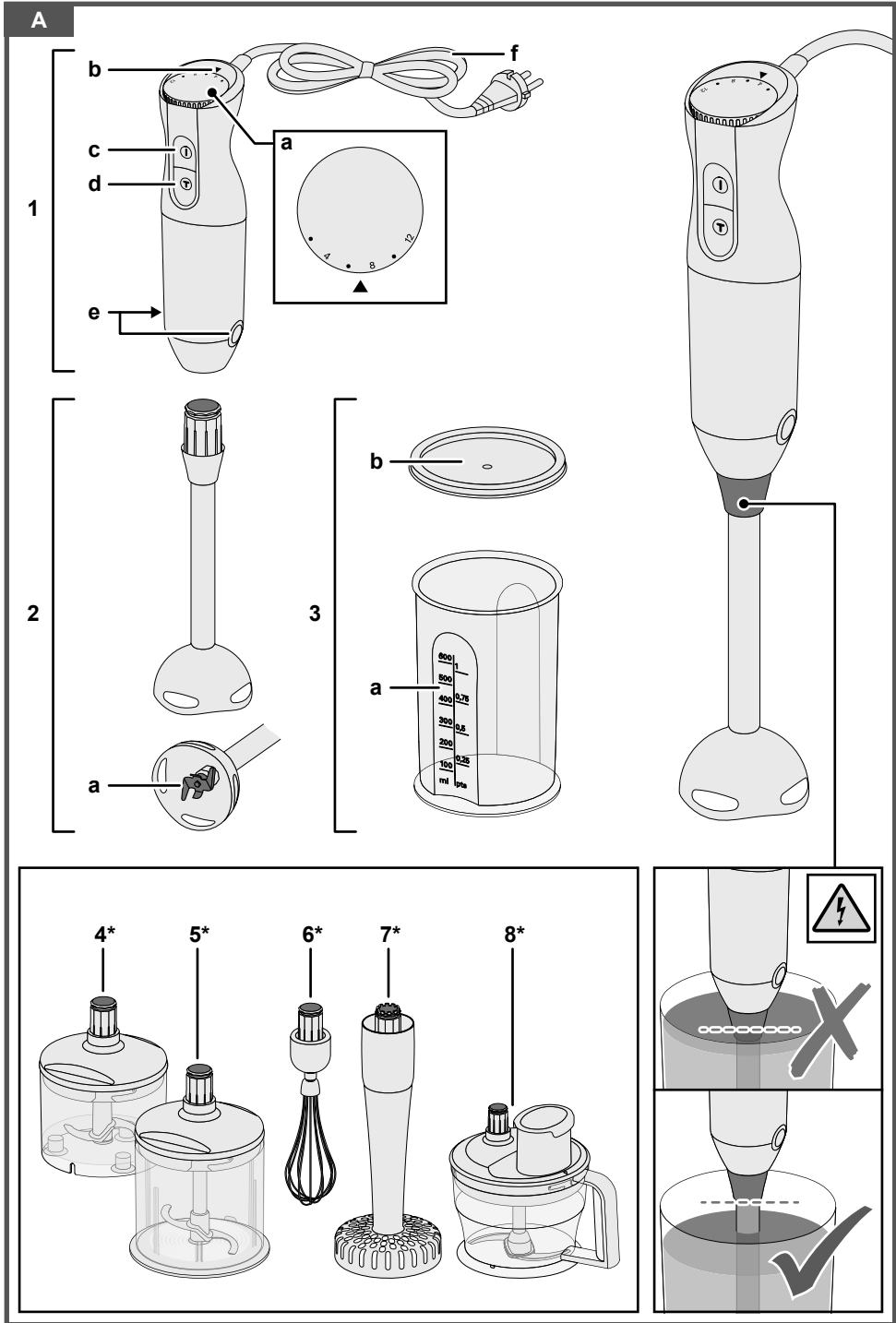

8001085407

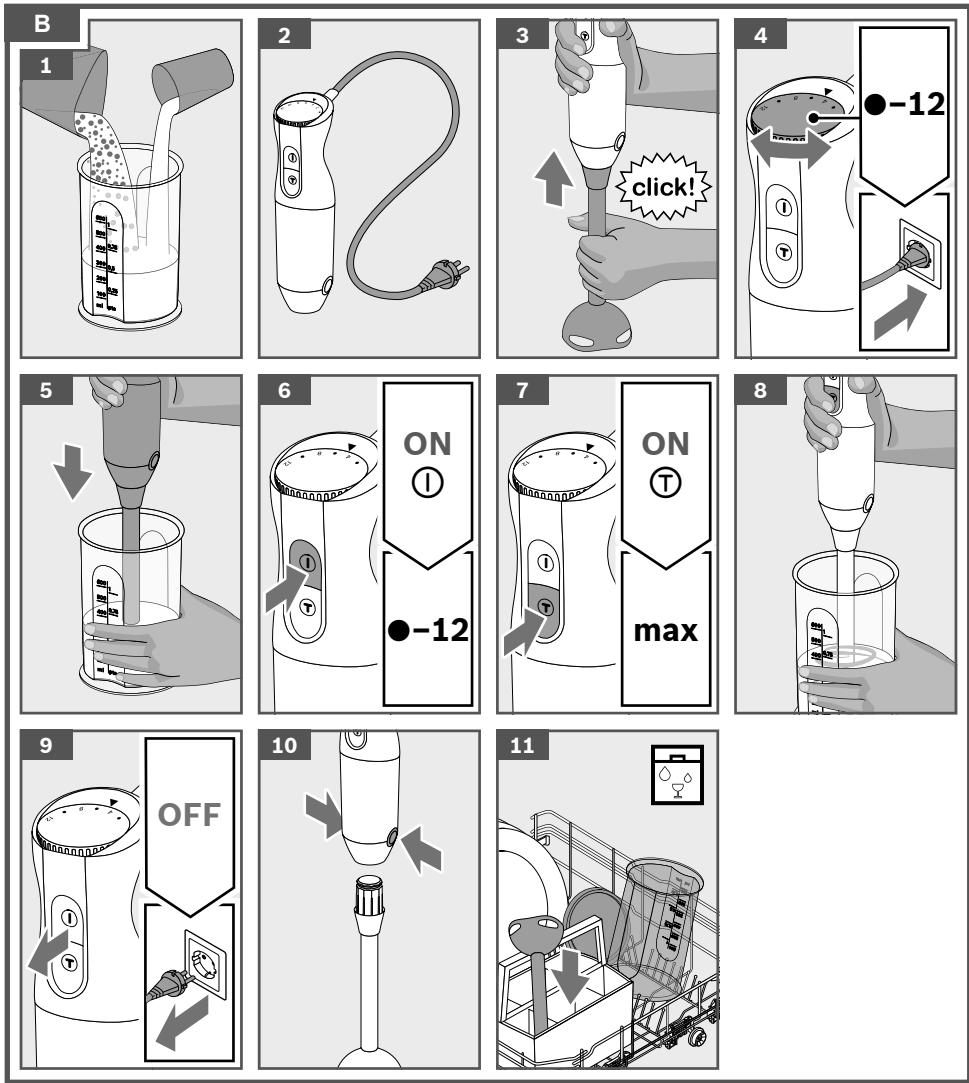
970808

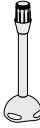
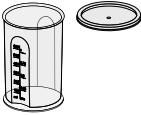



C			
	✓	✓	✓
	⚠ X	✓	✓
	⚠ X	✓	✓



Register your new Bosch now:
www.bosch-home.com/welcome



MSM6S...



BOSCH

de Gebrauchsanleitung
en Instruction manual
fr Mode d'emploi
it Istruzioni per l'uso
nl Gebruiksaanwijzing
da Brugsanvisning

no Bruksanvisning
sv Bruksanvisning
fi Käyttöohje
es Instrucciones de uso
pt Instruções de serviço
el Οδηγίες χρήσης

tr Kullanım kılavuzu
pl Instrukcja obsługi
uk Інструкція з експлуатації
ru Инструкция по эксплуатации
ar إرشادات الاستخدام

de	Deutsch	3
en	English	8
fr	Français	12
it	Italiano	17
nl	Nederlands	22
da	Dansk	27
no	Norsk	31
sv	Svenska	35
fi	Suomi	39
es	Español	43
pt	Português	48
el	Ελληνικά	53
tr	Türkçe	58
pl	Polski	63
uk	Українська	68
ru	Русский	73
ar	العربية	82

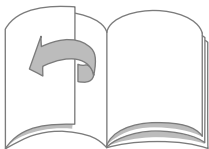

Использование по назначению

Эти принадлежности предназначены для погружного блендера MSM6S.... Руководствуйтесь указаниями, приведенными в инструкции по эксплуатации погружного блендера. Категорически запрещается использовать эти принадлежности для других приборов. Используйте только подходящие друг к другу части.

Данные принадлежности имеет следующее назначение.

Универсальный измельчитель: пригоден для измельчения мяса, твердого сыра, репчатого лука, трав, чеснока, фруктов, овощей, орехов, миндаля. С ножом для измельчения льда: для измельчения кубиков льда.

Венчик для взбивания: для взбивания сливок, белков и молочной пены, а также для приготовления соусов и десертов.

Толкушка «ProPuree»: для приготовления картофельного, горохового или фруктового пюре (либо пюре из продуктов аналогичной консистенции) из вареных ингредиентов. Из перерабатываемых продуктов должны быть полностью удалены твердые компоненты (например, косточки). Эту принадлежность запрещается использовать для переработки других предметов или веществ.

Указания по технике безопасности

Не исключена опасность травмирования

- Не касаться голыми руками лезвий универсального ножа для измельчения льда. Вставляя и снимая универсальный нож / нож для измельчения льда, брать нож только за пластмассовую часть. Для очистки использовать щетку.
- Принадлежности можно использовать только в полностью собранном виде! Принадлежность устанавливать или снимать только после остановки привода и извлечения штепсельной вилки из розетки.
- Ни в коем случае не вставлять венчик для взбивания и толкушку в основной блок без соответствующего редуктора. Ни в коем случае не использовать погружной блендер (ножку блендера) в контейнере для измельчения.

Внимание!

- Универсальный измельчитель не пригоден для использования в микроволновой печи.
- Ни в коем случае не погружайте приставку универсального измельчителя в жидкости, не мойте ее под проточной водой или в посудомоечной машине.

⚠ Важно!

После каждого применения или после длительного неиспользования обязательно тщательно очистите прибор.

→ «Очистка и уход» см. стр. 76

Комплектный обзор

Откройте страницы с рисунками.

→ **Рисунок А**

1 Универсальный измельчитель L*

- a Контейнер
- b Точки крепления редуктора ●
- c Универсальный нож (L)
- d Нож для измельчения льда (L)
- e Редуктор
- f Крышка

2 Универсальный измельчитель XL*

- a Контейнер
- b Точки крепления редуктора ●
- c Универсальный нож (XL)
- d Редуктор
- e Крышка

3 Венчик для взбивания*

- a Редуктор

4 Толкушка «ProPuree»*

- a Редуктор
- b Лопасть толкушки (съёмная)

* в зависимости от модели

Перед первым использованием

Перед использованием новой принадлежности ее необходимо полностью распаковать, очистить и проверить.

Внимание!

Вводить в действие поврежденные принадлежности категорически запрещено!

- Выньте все части принадлежности из упаковки и снимите имеющийся упаковочный материал.
- Проверьте комплектность всех частей и отсутствие видимых повреждений.
→ **Рисунок А**
- Перед первым использованием тщательно очистите и высушите все детали. → «Очистка и уход» см. стр. 76

Символы и метки

Символ	Значение
	Метка на лопасти толкушки (→ рисунок Б).

Универсальный измельчитель (размер L и XL)

Универсальный нож: для измельчения мяса, твердого сыра, репчатого лука, зелени, чеснока, фруктов, овощей, орехов, миндаля. Обязательно соблюдайте максимальные количества, указанные в таблице. → **Рисунок Г**

Нож для измельчения льда (только размер L): для измельчения кубиков льда.

Внимание!

- Перед измельчением мяса удалить из него хрящи, кости и сухожилия.
- Универсальный измельчитель не пригоден для измельчения очень твердых продуктов (кофейных зерен, редьки, мускатных орехов) и замороженных продуктов (фруктов и т. п.).
- Перерабатывать кубиков льда только ножом для измельчения льда

→ **Рисунок Б**

1. Поставив контейнер на гладкую и чистую рабочую поверхность, прижать его книзу. Вставить универсальный нож или нож для измельчения льда.

Важно. Нож должен находиться в контейнере в вертикальном положении.

2. Загрузить продукты.
3. Установить редуктор на контейнер и повернуть по часовой стрелке до фиксации со щелчком.
4. Установить основной блок на редуктор и прижать до фиксации со щелчком.
5. Вставить штепсельную вилку в розетку.
6. Удерживать основной блок и универсальный измельчитель. Нажать турбо-кнопку **T**. Прибор остается включенным, пока нажата кнопка.
7. Пользуясь универсальным измельчителем, переработать продукты.
8. После того, как будет достигнута нужная консистенция, отпустить кнопку. Дождитесь полной остановки привода. Извлечь штепсельную вилку из розетки.
9. Держа нажатыми обе кнопки разблокировки, снять основной блок.
10. Повернуть редуктор против часовой стрелки и снять его.
11. Вынуть нож.
12. Опорожнить контейнер.
 - Очистите все части прибора сразу после использования. → «Очистка и уход» см. стр. 76

Венчик для взбивания

Для взбивания сливок, белков и молока в пену из горячего (макс. 70 °С) и холодного молока (макс. 8 °С), а также для приготовления соусов и десертов.

⚠ Опасность ошпаривания!

Для переработки горячих жидкостей использовать высокую узкую емкость для смешивания.

Внимание!

- Ни в коем случае не вставлять венчик для взбивания в основной блок без редуктора.
- Редуктор с венчиком для взбивания можно устанавливать и снимать только после остановки прибора.

→ **Рисунок 6**

1. Загрузить подготовленные продукты в стакан блендера или другую подходящую емкость либо выполнить переработку в кастрюле.
2. Установить редуктор на венчик для взбивания и прижать до фиксации со щелчком.
3. Вставить венчик для взбивания с редуктором в основной блок и прижать до фиксации со щелчком.
4. Вставить штепсельную вилку в розетку.
5. Удерживая емкость одной рукой, погрузить венчик для взбивания в продукт.
6. Нажать турбо-кнопку **T**. Прибор остается включенным, пока нажата кнопка.
7. Пользуясь венчиком для взбивания, переработать продукты.
8. После того, как будет достигнута нужная консистенция, отпустить кнопку. Дождитесь полной остановки привода. Извлечь штепсельную вилку из розетки.
9. Держа нажатыми обе кнопки разблокировки, вынуть венчик для взбивания с редуктором из основного блока.
10. Снять редуктор с венчика для взбивания.
 - Очистите все части прибора сразу после использования. → «Очистка и уход» см. стр. 76

Толкушка «ProPuree»

Для переработки вареного картофеля и приготовления пюре из других подходящих продуктов (например, вареных стручковых плодов, овощей и фруктов).

Внимание!

- При использовании толкушки в кастрюле вначале снимите кастрюлю с конфорки.
- Толкушка не должна биться о твердые кромки (кастрюли, чаши).
- Не перерабатывать твердые ингредиенты (например, кофейные зерна, шоколад).
- Перерабатывать только вареные ингредиенты.
- Большие по размеру продукты (например, (например, картофель) предварительно порезать на крупные части.

→ Рисунок D

1. Загрузить подготовленные вареные продукты в подходящую емкость или выполнить переработку в кастрюле.
2. Установить редуктор на толкушку и повернуть по часовой стрелке до фиксации со щелчком.
3. Вставить толкушку с редуктором в основной блок и прижать до фиксации со щелчком.
4. Вставить штепсельную вилку в розетку.
5. Удерживая емкость одной рукой, погрузить толкушку в продукт.
6. Нажать турбо-кнопку . Прибор остается включенным, пока нажата кнопка.
7. Перемещая толкушку вверх-вниз, выполнить переработку продуктов.
8. После того, как будет достигнута нужная консистенция, отпустить кнопку. Дождитесь полной остановки привода. Извлечь штепсельную вилку из розетки.
9. Держа нажатыми обе кнопки разблокировки, вынуть толкушку с редуктором из основного блока.

10. Повернуть редуктор против часовой стрелки и снять с толкушки.

- Очистите все части прибора сразу после использования. → «Очистка и уход» см. стр. 76

Очистка и уход

После каждого применения использованные части принадлежностей должны быть тщательно очищены.

Не исключена опасность травмирования

Не касаться голыми руками лезвий универсального ножа для измельчения льда. Для очистки браться только за пластмассовую часть и использовать щетку.

Внимание!

- Не используйте моющие средства, содержащие алкоголь или спирт.
- Не используйте металлические и остроконечные предметы, а также предметы с острыми кромками.
- Не применяйте грубую ткань или абразивные чистящие средства.
- Ни в коем случае не погружайте редукторную насадку универсального измельчителя и редуктор в жидкости, не мойте ее под проточной водой или в посудомоечной машине.

Указания

- Чтобы облегчить очистку, поместить после использования венчик для взбивания / толкушку в емкость с чистой водой и несколько раз на короткое время нажать турбо-кнопку .
- При переработке, например, краснокочанной капусты или моркови на пластмассовых деталях может появиться цветной налет. Его можно удалить с помощью нескольких капель растительного масла.

На **рисунке E** показано, как очистить отдельные части прибора.

Универсальный измельчитель / венчик для взбивания

- Протереть насадку универсального измельчителя и редуктор венчика для взбивания только мягкой влажной тканью и высушите их.
- Очистить прочие принадлежности мыльным раствором и мягкой тканью или губкой либо вымыть их в посудомоечной машине. Для очистки ножей использовать щетку.

Толкушка

Внимание!

Для удаления остатков пищи следует воспользоваться скребком для теста или пластмассовой ложкой. Ни в коем случае не оббивать о твердый край (например, кастрюли)!

Указание. Для особо тщательной очистки можно снять лопасть толкушки. Для этого на толкушке должен быть закреплен редуктор.

→ Рисунок 9

1. Установить редуктор на толкушку и повернуть по часовой стрелке до фиксации со щелчком.
 2. Удерживая толкушку, повернуть лопасть толкушки по часовой стрелке (⌚).
 3. Снять лопасть толкушки.
 - Повернуть редуктор против часовой стрелки и снять с толкушки.
 - Очистить все части, как показано на **рис. 9**.
- Важно.** После очистки убедиться в том, что в отверстиях крепления отсутствуют какие-либо остатки. В противном случае удалить их щеткой или зубочисткой.
4. Удерживая толкушку с установленным редуктором, привинтить лопасть толкушки, вращая против часовой стрелки (⌚).

Пример для использования

Картофельное пюре

- 1 кг отварного картофеля
- 0,15 л теплого молока
- 50 г мягкого сливочного масла
- соль, перец и мускатный орех
- корица (по вкусу)
- Ингредиенты поместить в подходящую емкость и перерабатывать толкушкой прим. 1 минуту.
- В завершение приправить солью, перцем и мускатным орехом.
- Добавить по вкусу щепотку корицы.

Оставляем за собой право на внесение изменений.

 Beratung und Reparaturauftrag bei Störungen

DE 0911 70 440 040

AT 0810 550 511

CH 0848 840 040

Die Kontaktdaten aller Länder finden Sie im beiliegenden Kundendienst-Verzeichnis.

Robert Bosch Hausgeräte GmbH

Carl-Wery-Straße 34

81739 München, GERMANY

www.bosch-home.com



8001056492

970314

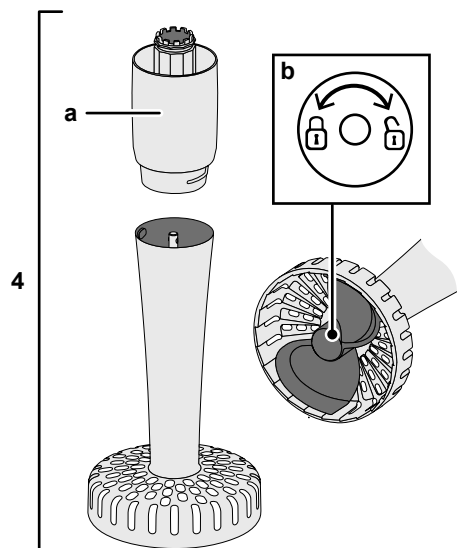
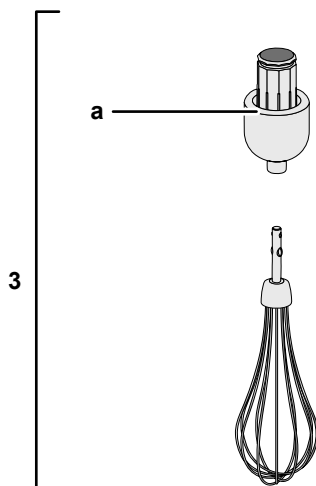
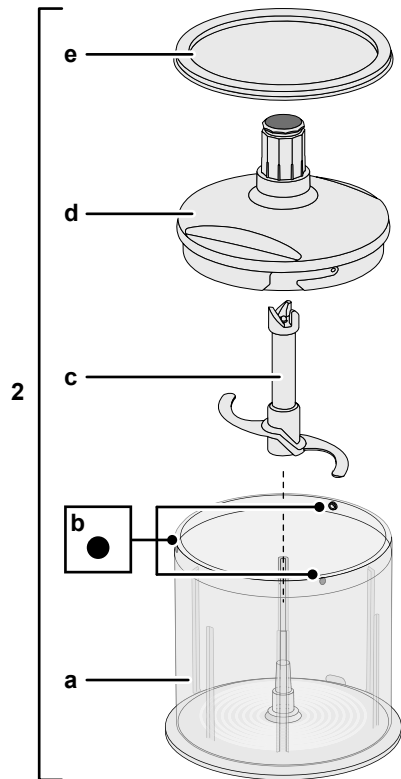
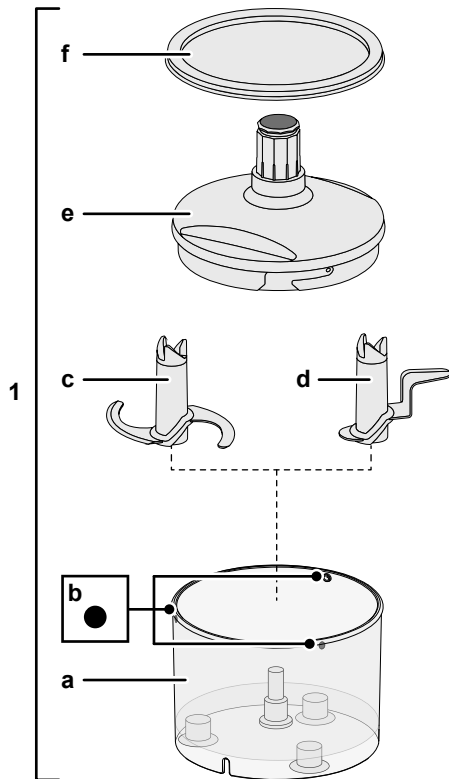
A

B

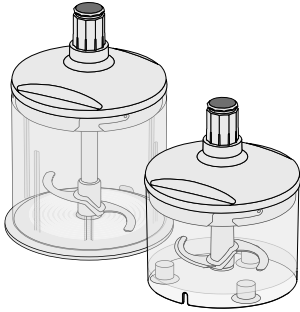

1

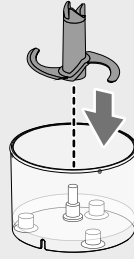

2



3

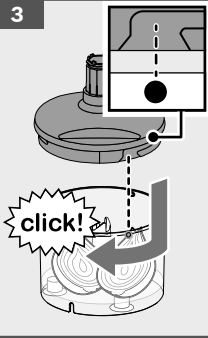

4

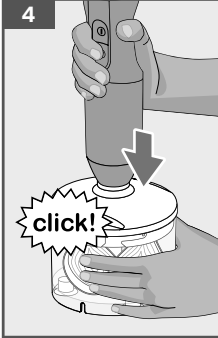

5

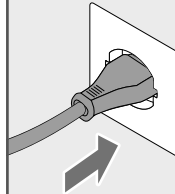

6

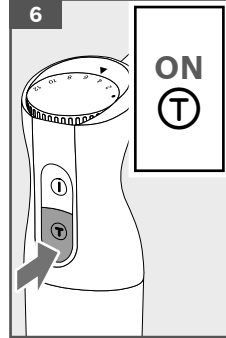

7

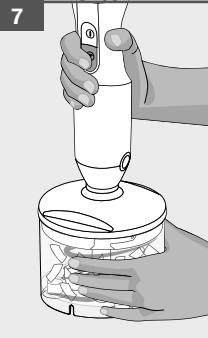

8

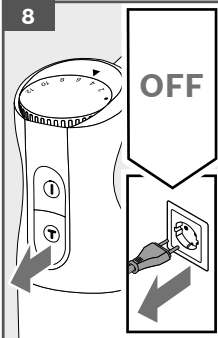

9

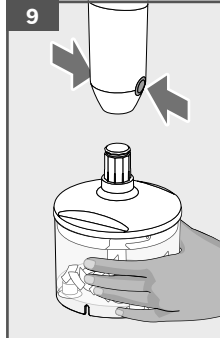

10

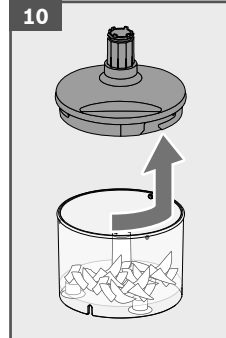

11

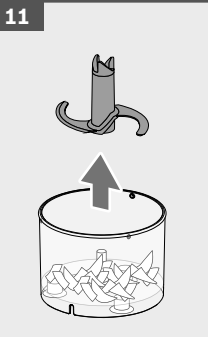

12

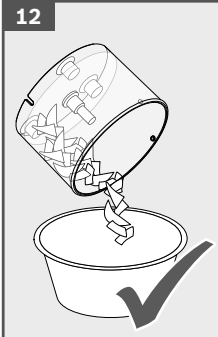

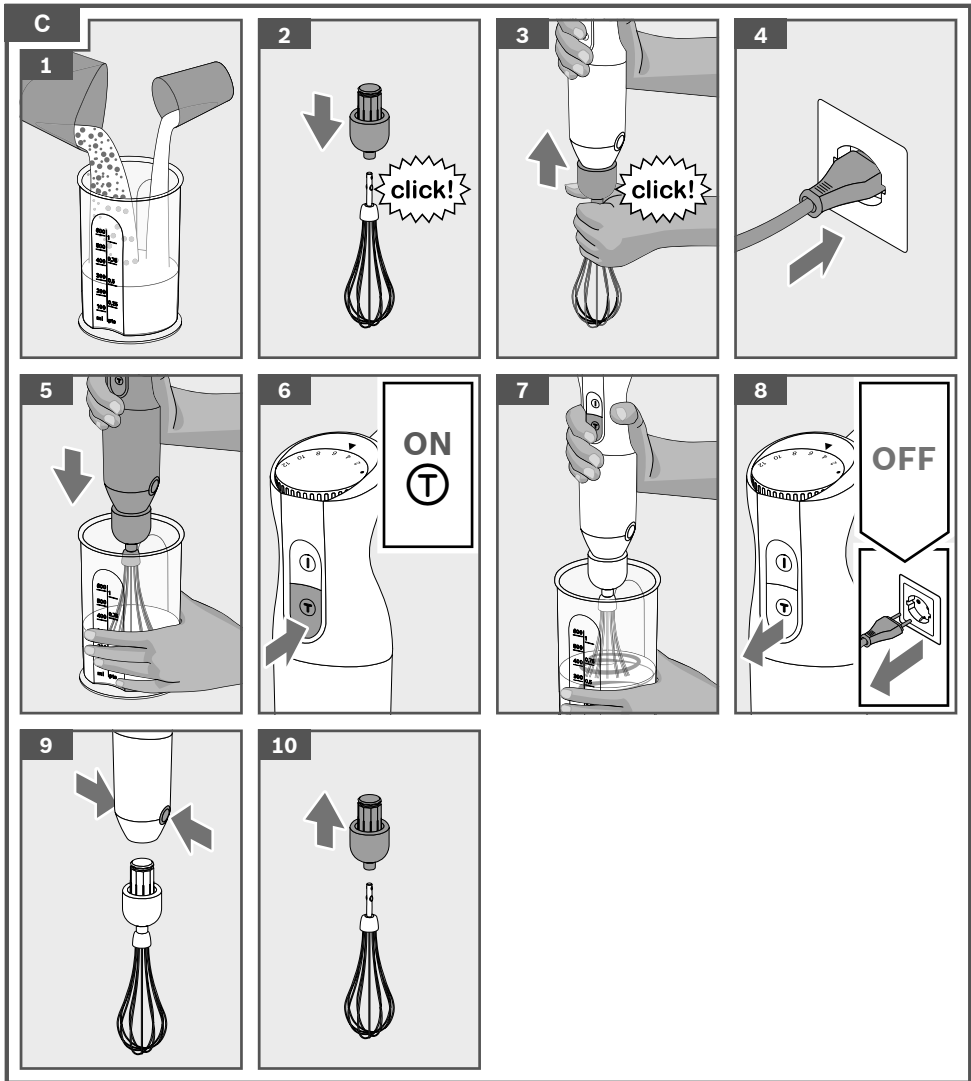

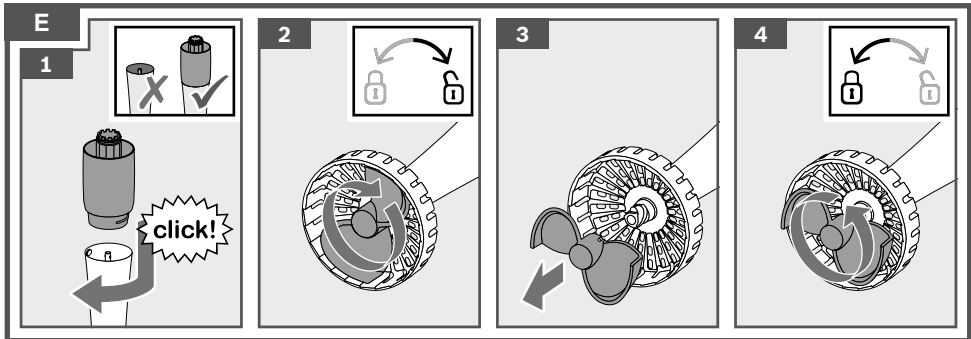
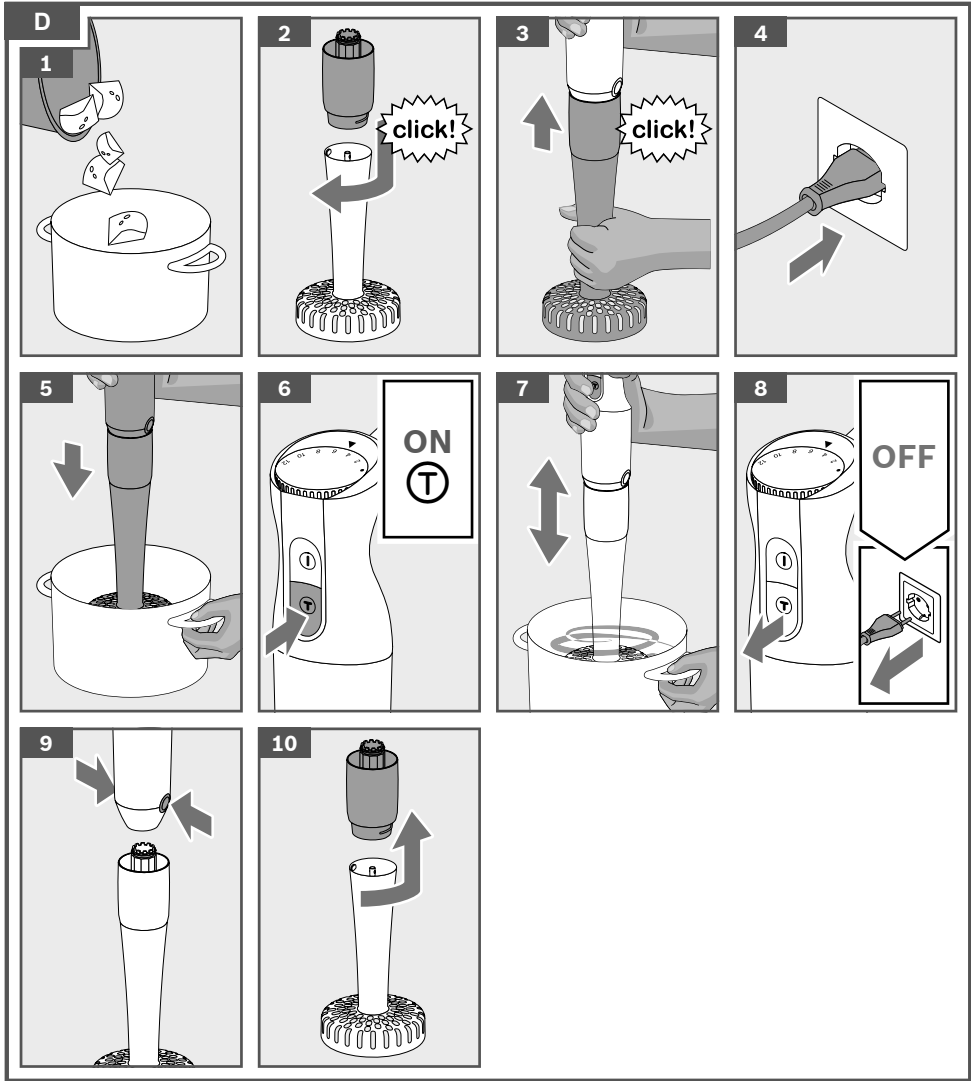

F							
	✓	✓	⚠ X	✓	✓	✓	✓
	✓	⚠ X	✓	✓	⚠ X	✓	✓
	✓	⚠ X	✓	✓	⚠ X	✓	✓

G				
	→ (1 cm)	100 g	100 g	10-20 s
	→ (2 cm)	150 g	150 g	5 s
	→	100 g	100 g	10 s
	→	15 g	15 g	20-30 s
	→	20 x	20 x	15 s
	→	100 g	100 g	15 s
	→	100 g	100 g	20 s
	→	100 g	100 g	30-40 s
1.	→	10 g	10 g	30 s
2. +		120 g	120 g	5 s

Информация для потребителей

в соответствии с Федеральным Законодательством РФ о защите прав потребителей

Подготовлено с помощью автоматизированной системы, разработанной ООО "БСХ Бытовая техника" с использованием информации БСХ Хаусгерете ГмбХ.

Наименование прибора	блендер
Торговая марка	Bosch
Модель (торговое обозначение при продаже)	MSM6S70B
Апробационный тип	CNHR31

Наименование и адрес производителя (держателя сертификата соответствия)

BSH Hausgeraete GmbH, Carl-Wery-Str. 34, 81739 Muenchen, Germany

БСХ Хаусгерете ГмбХ, Карл-Верн-Штр. 34, 81739 Мюнхен, Германия

Наименование и адрес завода-изготовителя

BSH Hisni aparati d.o.o., Savinjska cesta 30, 3331, Nazarje, Slovenia

БСХ Хижни апарати д.о.о., Савинийска честа 30, 3331, Назарье, Словения

При сертификации продукция идентифицируется по апробационному типу.

Сертификат соответствия C-DE.AЯ46.B.81469

выдан органом по сертификации 'Ростест-Москва'

сроком действия с 11.08.2017 по 10.08.2022

Правила и условия эффективной и безопасной эксплуатации, хранения, транспортировки и

утилизации прибора приведены в сопроводительной документации, подготовленной

изготовителем либо его представителем. Инструкция по эксплуатации (установке)

на данный прибор входит в комплект поставки изделия.

На данный прибор

изготовитель предоставляет гарантию в соответствии с действующим законодательством

Российской Федерации о защите прав потребителей.

Гарантийный срок составляет 1 год.

Срок службы составляет 2 года.

Гарантийный срок и срок службы исчисляются с даты покупки, либо при невозможности

их установления с даты изготовления, нанесенной на типовую табличку изделия.

В соответствии со стандартом изготовителя дата изготовления маркируется FD ГГММ,

где ГГ обозначает год изготовления - 1920, а ММ - месяц изготовления.

Организацией, уполномоченной изготовителем на основании договора с ним, является

ООО «БСХ Бытовые Приборы», адрес: 198515, г. Санкт-Петербург, Петергоф, ул. Карла Сименса, д.1"А"

тел.: (812) 605-55-55, факс: (812) 605-55-50.

Данная информация отражает состояние на

31.10.2017