

Panasonic®

Operating Instructions
(Household) Rechargeable Shaver
Model No. ES-LV9Q

English.....	3
Русский	25
Українська	51
Қазақша.....	75



Содержание



Указания по технике безопасности.....	26	Замена очищающей жидкости.....	41
Использование по назначению.....	30	Если горит индикатор низкого уровня очищающей жидкости/состояния	42
Детали электробритвы	32	Часто задаваемые вопросы	43
Подготовка	33	Устранение неисправностей.....	43
Использование.....	35	Срок службы батареи	48
Тщательная чистка	38	Извлечение встроенного аккумулятора.....	48
Замена сеточной системы и внутренних лезвий.....	40	Технические характеристики.....	49

Указания по технике безопасности



Чтобы уменьшить риск получения травм, гибели людей, поражения электрическим током, пожара и повреждения имущества, всегда соблюдайте следующие меры предосторожности.

Пояснения к символам

Следующие символы используются для классификации и описания уровня опасности, травм и материального ущерба, которые возникнут при игнорировании указаний и ненадлежащем использовании продукта.

	ОПАСНОСТЬ	Обозначает потенциальную опасность, которая приведет к серьезным травмам или смерти.
	ПРЕДУПРЕЖДЕНИЕ	Обозначает потенциальную опасность, которая может привести к серьезным травмам или смерти.
	ВНИМАНИЕ	Обозначает опасность, которая может привести к незначительным травмам или порче имущества.

Для классификации и описания типов инструкций, которым необходимо следовать, используются следующие символы.

	Этот символ используется для предупреждения пользователей о конкретном способе эксплуатации, который запрещено применять.
	Этот символ используется для предупреждения пользователей о конкретной процедуре, которой необходимо следовать для безопасной эксплуатации прибора.



ПРЕДУПРЕЖДЕНИЕ

► Продукт

Данная электробритва оснащена встроенным аккумулятором. **Не бросайте в огонь, не нагревайте, а также не заряжайте, не используйте и не оставляйте прибор в местах с высокой температурой.**

- Это может привести к перегреву, воспламенению или взрыву.

Не вносите изменений и не ремонтируйте.

- Это может привести к пожару, поражению электрическим током или травме.

Обратитесь в авторизованный сервисный центр для ремонта (замены батареи и т.д.).

Никогда не разбирайте прибор, за исключением случаев, когда он подвергается утилизации.

- Это может привести к пожару, поражению электрическим током или травме.



ПРЕДУПРЕЖДЕНИЕ

► В случае неправильной работы или неисправности

Немедленно прекратите использование и отключите адаптер, если возник сбой или какие-либо отклонения.

- Невыполнение этого требования может привести к пожару, поражению электрическим током или травмам.

<Причины сбоев и неисправностей>

• Корпус электробритвы, зарядное устройство с самоочисткой, адаптер или шнур деформирован или необычно горячий.

• Корпус электробритвы, зарядное устройство с самоочисткой, адаптер или шнур пахнет гарью.

• Во время работы или зарядки возникает необычный звук, исходящий от электробритвы, зарядного устройства с самоочисткой, адаптера или шнура.

- Обратитесь за проверкой или ремонтом в авторизованный сервисный центр.

► Источник питания

Не подключайте и не отключайте адаптер от бытовой розетки мокрыми руками.

- Это может привести к поражению электрическим током или травме.

Не погружайте адаптер сети переменного тока и зарядное устройство с самоочисткой в воду и никогда не мойте их водой.

Не располагайте адаптер сети переменного тока и зарядное устройство с самоочисткой на или возле раковины или ванны с водой.

Никогда не используйте прибор, если адаптер сети переменного тока поврежден или если сетевая вилка слишком свободно входит в бытовую розетку.

Нельзя повреждать, изменять, а также сгибать, тянуть или перекручивать с чрезмерным усилием шнур.

Кроме того не ставьте ничего тяжелого на шнур и не передавливайте его.

- Это может привести к поражению электрическим током или пожару вследствие короткого замыкания.

Не используйте в случае превышения номинальной нагрузки в бытовой розетке или электропроводке.

- Превышение номинальной нагрузки при подключении слишком большого количества штепселей в одну бытовую розетку может привести к пожару из-за перегрева.

Не используйте для каких-либо целей ничего другого, кроме прилагаемого адаптера сети переменного тока и зарядного устройства с самоочисткой.

Также не используйте прилагаемый адаптер сети переменного тока и зарядное устройство с самоочисткой с какими-либо другими приборами. (См. стр. 32.)

- Это может привести к ожогам или пожару вследствие короткого замыкания.



ПРЕДУПРЕЖДЕНИЕ

Всегда проверяйте, чтобы прибор работал от источника питания с соответствующим номинальным напряжением, которое указано на адаптере сети переменного тока.



Вставьте адаптер до упора.

- Невыполнение этого требования может привести к пожару или поражению электрическим током.

Прежде чем мыть электробритву, отсоедините адаптер сети переменного тока.



- Невыполнение этого требования может привести к поражению электрическим током или травмам.

Регулярно очищайте сетевую вилку и вилку прибора с целью предотвращения накопления пыли.



- Невыполнение этого требования может привести к возгоранию из-за повреждения изоляции из-за влажности.

► Для предотвращения несчастных случаев

Лица, пользующиеся имплантированными электронными медицинскими устройствами, такими как кардиостимулятор, не должны касаться бритвой участков кожи, около которых находится устройство.



- Это может послужить причиной несчастного случая или болезни.

Не оставляйте в местах, доступных для детей и младенцев. Не позволяйте им пользоваться прибором.



- Если детали или аксессуары попадут в рот, это может привести к несчастному случаю или травме.

Не используйте и не храните зарядное устройство с самоочисткой сверху других электроприборов.



- Это может привести к поражению электрическим током вследствие вытекания жидкости или пожару из-за короткого замыкания.

При случайном проглатывании моющего средства или смазки не вызывайте рвоту, выпейте большое количество воды и обратитесь к врачу.



Если моющее средство или смазка попала в глаза, немедленно тщательно промойте проточной водой и обратитесь к врачу.

- Невыполнение этих требований может привести к травме.

В случае попадания моющего средства на кожу, немедленно тщательно промойте это место с мылом.



В случае возникновения болевых ощущений на коже или других участках тела, немедленно прекратите использование и обратитесь к врачу.

- Невыполнение этих требований может привести к повреждению или травмированию кожи.

► Соблюдайте следующие меры предосторожности

Этот прибор не предназначен для использования людьми (включая детей) с ограниченными

физическими, сенсорными или умственными способностями или лицами без соответствующих

знаний и опыта. Использование прибора такими



людьми допускается только под наблюдением лица, отвечающего за их безопасность, и при условии

соблюдения четких инструкций по работе с прибором.

Необходимо следить, чтобы дети не играли с прибором.

- Невыполнение этого требования может привести к повреждению или травмам.

Шнур питания не подлежит замене. В случае повреждения шнура адаптер сети переменного тока необходимо утилизировать.



- Невыполнение этого требования может привести к повреждению или травмам.



ВНИМАНИЕ

► Защита кожи

Не оказывайте чрезмерного давления, прикладывая сеточную систему к губам или другим частям лица.



Не прикладывайте сеточную систему непосредственно к дефектам или повреждениям кожи. Не прикасайтесь к лезвиям (металлической части) внутренних лезвий.

- Это может привести к травмированию кожи или руки.

Не надавливайте с силой на сеточную систему. Кроме того, не прикасайтесь к сеточной системе пальцами или ногтями при работе прибора.



Не используйте этот продукт для стрижки волос на голове или бритья какой-либо другой части тела.

- Это может привести к травмам кожи или сократить срок службы сеточной системы.

Не вынимайте бритву из зарядного устройства с самоочисткой в процессе работы режимов «АВТО» или «Сушка/Зарядка».



- Это может привести к ожогам из-за высокой температуры в области лезвий.

Проверьте сеточную систему на наличие трещин и деформаций перед применением.



- Невыполнение этого требования может привести к травмам кожи.

Для переноски или хранения электробритвы обязательно закрывайте ее защитной крышкой.



- Невыполнение этого требования может привести к травмам кожи или сократить срок службы сеточной системы.

► Соблюдайте следующие меры предосторожности



Не наматывайте шнур вокруг адаптера во время хранения.
- Это может привести к излому шнура под нагрузкой, и, как следствие, к пожару по причине короткого замыкания.



Не допускайте, чтобы металлические предметы или мусор прилипали к сетевой вилке или вилке прибора.
- Это может привести к поражению электрическим током или пожару вследствие короткого замыкания.



Не отсоединяйте адаптер или вилку прибора, держась за шнур.
- Это может привести к поражению электрическим током или травме.



Не давайте пользоваться электробритвой членам вашей семьи или другим людям.
- Это может привести к инфекции или воспалению.



Не роняйте и не ударяйте о другие предметы.
- Это может привести к травмам.



Не используйте моющее средство для других целей, кроме мытья лезвий электробритвы.
- Использование с другими продуктами может привести к изменению цвета поверхности или образованию на ней трещин.



Немедленно удаляйте разлитую очищающую жидкость.
- Длительный контакт может привести к обесцвечиванию изделий из кожи и деревянных полов.



Отключите адаптер от бытовой розетки, когда прибор не заряжается.
- Невыполнение этого требования может привести к поражению электрическим током или пожару из-за утечки тока в результате износа изоляции.



Будьте осторожны при открывании моющего средства, чтобы не порезать руки носиком.
- В противном случае, возможно получение травмы.



ОПАСНОСТЬ

- Аккумулятор предназначен исключительно для использования с этим прибором. Не используйте аккумулятор с другими устройствами.
- Не заряжайте аккумулятор после того, как он был вынут из устройства.
- Не бросайте в огонь и не нагревайте.
- Не ударяйте, не разбирайте, не модифицируйте и не прокалывайте.
- Не позволяйте положительным и отрицательным клеммам аккумулятора входить в контакт друг с другом через металлические предметы.
- Не храните аккумулятор вместе с металлическими украшениями, такими как заколки.
- Не используйте и не оставляйте аккумулятор там, где он будет подвергаться воздействию высоких температур, например, под прямыми солнечными лучами или вблизи других источников тепла.
- Никогда не нарушайте изоляцию аккумулятора.
- Это может привести к перегреву, воспламенению или взрыву.



ПРЕДУПРЕЖДЕНИЕ

После снятия аккумулятора держите его в месте, недоступном для детей.



- Аккумулятор может нанести вред организму при случайном проглатывании.
Если это произошло, немедленно обратитесь к врачу.

При протечке аккумуляторной жидкости не прикасайтесь к аккумулятору голыми руками.

- Аккумуляторная жидкость может привести к слепоте при попадании в глаза.



Не трите глаза. Немедленно промойте чистой водой и обратитесь к врачу.

- При попадании на кожу или одежду аккумуляторная жидкость может вызвать воспаления или травмы.

Тщательно смойте ее чистой водой и обратитесь к врачу.

Использование по назначению

- Данная электробритва может использоваться как для влажного бритья с пеной, так и для сухого бритья. Этой водонепроницаемой электробритвой можно пользоваться в душе, а после бритья промывать водой. Данный знак означает, что электробритвой можно пользоваться в ванной или в душе.



- Попробуйте влажное бритье с применением пены на протяжении трех недель, и вы заметите разницу. Потребуется некоторое время для того, чтобы привыкнуть к электробритве Панасоник для влажного/сухого бритья, поскольку Вашей коже и волосяному покрову всегда требуется около месяца, чтобы привыкнуть к любому новому методу бритья.
- Не допускайте контакта сеточной системы с твердыми предметами. Это может привести к повреждению лезвий, так как они очень тонкие и легко деформируются.
- Не сушите корпус электробритвы при помощи фена или сушильной машины.
Это может привести к неисправности или деформации деталей.

- Не оставляйте электробритву со снятой рамкой для крепления сеток под прямыми солнечными лучами. Это может привести к повреждению гидроизоляционных резиновых деталей и ухудшению водостойкости, что может стать причиной неисправности.
- После использования храните электробритву в сухом месте. Невыполнение этого требования может привести к поломке из-за накопления конденсата или образования ржавчины.
- Не оставляйте чистящее средство в местах с повышенной температурой. Это может привести к его порче.
- Следите, чтобы оба внутренних лезвия были вставлены. Если вставлено только одно внутреннее лезвие, электробритва может быть повреждена.
- При очистке электробритвы в воде не используйте соленую или горячую воду. Не оставляйте электробритву погруженной в воду на длительное время.
- Данный символ означает, что для подключения этого электроприбора к сети питания требуется специальный отсоединяемый блок питания. Обозначение типа блока питания приводится рядом с символом.



Детали электробритвы

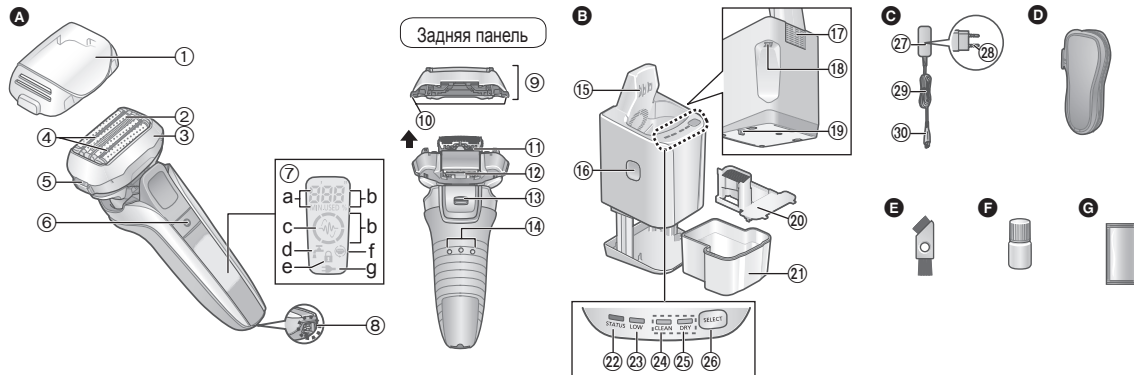

A Корпус электробритвы

- 1 Защитная крышка
- 2 Сеточная система
- 3 Рамка для крепления сеток
- 4 Гладкие валики
 - Они позволяют электробритве легче скользить по коже.
- 5 Кнопки для снятия бритвенной головки
- 6 Выключатель питания
- 7 Экран
 - a. Индикатор времени использования
 - b. Индикатор ёмкости аккумулятора
 - c. Индикатор сенсорного режима (☺)
 - d. Индикатор очистки (☞)

- e. Индикатор блокировки выключателя (🔒)
- f. Индикатор проверки бритвенной головки/лезвия (⚡)
- g. Индикатор состояния зарядки (➡)
- 8 Разъем
- 9 Бритвенная головка
- 10 Кнопки для снятия сеток
- 11 Внутренние лезвия
- 12 Триммер
- 13 Переключатель триммера
- 14 Разъемы на задней стороне корпуса бритвы

B Зарядное устройство с самоочисткой (RC9-22)

- 15 Контакты для зарядки
- 16 Кнопка извлечения контейнера для очищающей жидкости

- 17 Входное отверстие
- 18 Разъем для шнура электропитания зарядного устройства с самоочисткой
- 19 Рычаг разблокировки
- 20 Фильтр очищающей жидкости
- 21 Контейнер для очищающей жидкости
- 22 Индикатор состояния
- 23 Индикатор низкого уровня очищающей жидкости
- 24 Индикатор очистки
- 25 Индикатор сушки
- 26 Кнопка выбора режимов

C Адаптер сети переменного тока (RE7-87)

- 27 Адаптер
- 28 Сетевая вилка
- 29 Шнур
- 30 Вилка прибора

Аксессуары

- D Дорожный футляр
- E Чистящая щеточка
- F Смазка
- G Специальное мощное средство (Мощное средство)

На момент приобретения изделия внутри зарядного устройства с самоочисткой могут находиться капельки воды, но это не приведет к проблемам с гигиеной или работой устройства. (Это остатки дистиллированной воды, используемой во время эксплуатационных испытаний.)

Подготовка

Зарядка электробритвы

- Выключите электробритву.
- Тщательно вытрите капельки воды с разъемов на задней стороне корпуса бритвы.

1 Вставьте вилку прибора в зарядное устройство с самоочисткой.

2 Снимите защитную крышку, нажимая сбоку крышки, и вставьте электробритву в зарядное устройство с самоочисткой.

- Медленно вставьте электробритву в зарядное устройство с самоочисткой, стараясь не повредить сеточную систему.

3 Вставьте адаптер в розетку электрической сети.

- Убедитесь, что индикатор состояния зарядки (➔) светится.
- Зарядка занимает приблизительно 1 час.

4 Отсоедините адаптер по окончании зарядки.

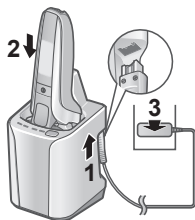

В процессе зарядки



Светится ➔.

Количество делений на индикаторе ёмкости аккумулятора будет увеличиваться по мере его зарядки.

После завершения зарядки



Все индикаторы ёмкости аккумулятора и ➔ загорятся, а через 5 секунд погаснут.

Примечания

- При первой зарядке электробритвы, или если она не использовалась дольше 6 месяцев, время зарядки может измениться или индикатор состояния зарядки (➔) может не светиться несколько минут. Если электробритву не отключать, то индикатор со временем начнет светиться.
- Рекомендуется, чтобы температура воздуха при зарядке составляла 10 – 35 °С. При чрезмерно высокой или низкой температуре зарядка аккумулятора может занять больше времени, индикатор состояния зарядки (➔) может быстро мигать и аккумулятор может вообще не зарядиться.
- Электробритвой можно пользоваться примерно 2 недели после полной зарядки.
(При однократном 3-минутном сухом бритье раз в день при температуре воздуха 20 °С—30 °С.)
Количество дней возможного использования может изменяться в зависимости от следующих условий.
 - Плотность бороды
 - Давление на кожу
 - Частота использования режима очистки звуковой вибрацией
- Если во время использования или зарядки на прибор воздействуют помехи от радиоприемника или других устройств, следует переместиться в другое место для использования прибора.

Зарядка без зарядного устройства с самоочисткой

- Выключите электробритву.
- Тщательно вытрите капельки воды с разъема.

- 1** Вставьте вилку прибора в электробритву.
- 2** Вставьте адаптер в розетку электрической сети.
- 3** Отсоедините адаптер по окончании зарядки.

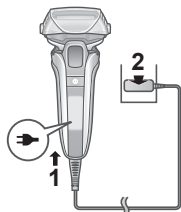

Примечание

Вы не можете использовать электробритву во время зарядки.

Подготовка очищающей жидкости

Если подготовиться заранее, чистку можно начать сразу после использования. (См. стр. 37.)

- Отключите адаптер сети переменного тока от зарядного устройства с самоочисткой.

- 1** Поставьте прибор на твердую и ровную поверхность, а затем нажмите кнопку извлечения контейнера для очищающей жидкости (1) и извлеките контейнер (2).

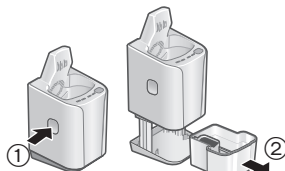

- 2** Налейте проточную воду (1) и моющее средство (2) в контейнер для очищающей жидкости.
 - Будьте внимательны и не заливайте воду выше верхней точки (a).
 - Вылейте все моющее средство из пакета.
- 3** Медленно вставьте контейнер для очищающей жидкости в зарядное устройство с самоочисткой до щелчка.

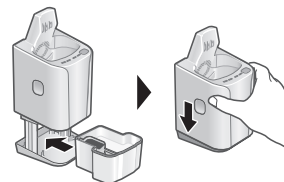
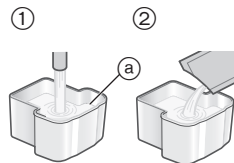

Примечания

- Для замены очищающей жидкости см. стр. 41.
 - Используйте только специальную очищающую жидкость для зарядного устройства с самоочисткой для бритвенных станков компании Panasonic.
- Если этого не сделать, возможна неисправность или сбой.
- Не наклоняйте зарядное устройство с самоочисткой. Это может привести к выливаю жидкости или уменьшению числа дней использования очищающей жидкости.

- Если использовать очищающую жидкость раз в день, ее хватит приблизительно на 30 дней.
(Срок может отличаться в зависимости от плотности щетины и температуры окружающего воздуха).

Использование

Электробритва оснащена функцией умной блокировки, автоматически блокирующей выключатель питания для предотвращения случайного включения тогда, когда не выполняется бритье.

► Разблокировка выключателя питания

Если взяться за корпус электробритвы, последовательно в направлении снизу вверх загорится индикация, и выключатель питания автоматически разблокируется.

- Загорится индикация оставшейся ёмкости аккумулятора и приблизительно через 1 секунду погаснет.



► Блокировка выключателя питания

После окончания использования электробритвы, через 1 минуту последовательно в направлении сверху вниз загорится индикация, и выключатель питания автоматически заблокируется.

- Индикатор блокировки выключателя (🔒) загорится на 5 секунд и погаснет.

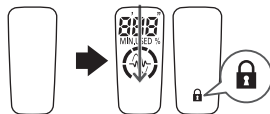

- При приближении электрического устройства или металлического предмета может сработать сенсорный датчик, в результате чего выключатель питания будет разблокирован. Это не является неисправностью.

Бритье бороды

1 Нажмите и начинайте бриться.

- Начнет работать «датчик бритья», который автоматически регулирует мощность в зависимости от густоты бороды. Он увеличивает мощность на тех участках, где борода густая, и уменьшает, если борода редкая, снижая тем самым раздражение кожи.



Советы для более эффективного бритья

Прижмите всю сеточную систему к коже под прямым углом и брейтесь, совершая плавные движения электробритвой по поверхности лица в направлении против роста волос.

- Для более эффективного бритья бороды под подбородком и на шее натяните кожу, чтобы борода топорщилась.
- Для предотвращения повреждения сеточной системы не используйте во время бритья только часть сеточной системы.

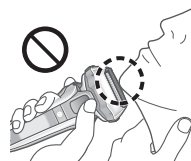
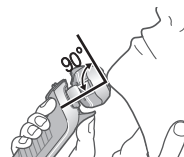

2 После завершения нажмите .

Во время использования



Отображается время использования и оставшаяся ёмкость аккумулятора засветятся, затем через 7 секунд отключаются.

- Время использования возвращается к значению [0'00"] по истечении 10 минут.
- Индикатор сенсорного режима (🔊) мигает.

После использования

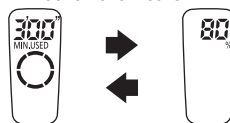

Индикация времени использования и оставшейся ёмкости попеременно мигают и выключатся через 8 секунд.

Если аккумулятор разрядился

Индикатор указывает «10%» и начинает мигать значок «⚡».

После выключения прибор подает два звуковых сигнала.

- После того, как на индикаторе появилось значение «10%», вы можете побриться еще один или два раза. (Это зависит от условий эксплуатации).



Примечания

- Прибор может не работать при температуре приблизительно 5 °C или ниже.
- В зависимости от типа и количества геля для бритья датчик бритья может не реагировать. Это не является неисправностью.
- В зависимости от плотности бороды или количества обрезков волос в головке электробритвы сенсор может никак не реагировать, и звук может не изменяться. Это не является неисправностью.

- Для предотвращения случайного нажатия кнопок во время использования электробритвы располагайте пальцы на предназначенной для них опоре.
- Для включения режима очистки звуковой вибрацией держите выключатель питания нажатым больше 2 секунд при выключенной электробритве. (См. стр. 38.)
В этом режиме нельзя бриться.

► Переключение бритвенной головки

Режим бритья можно менять.

FREE

Мультиподвижная головка для более чистого бритья.



LOCK

Бритвенная головка заблокирована.

► Использование триммера

1. Сдвиньте переключатель триммера до положения «mm» так, чтобы триммер принял вертикальное положение.
2. Нажмите Ⓚ и приступайте к использованию.



Нажмите и удерживайте верхний регулятор (a), после чего сдвиньте переключатель триммера вниз, чтобы опустить триммер.

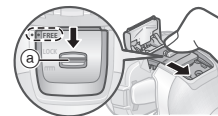

Советы для более эффективного использования

Аккуратно поднесите триммер к коже под прямым углом и медленно перемещайте вниз.

Подравнивание бакенбардов

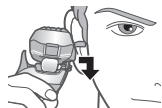

Укорачивание длинной щетины перед бритьем



Чистка, сушка, зарядка

Рекомендуется чистить электробритву после каждого использования.

1 Вставьте электробритву в зарядное устройство с самоочисткой и подключите адаптер к электрической розетке. (См. стр. 33.)

- Убедитесь, что индикатор состояния зарядки (➔) светится.
- Если загорается индикатор низкого уровня очищающей жидкости или индикатор состояния, см. стр. 42.

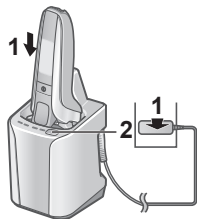

2 Нажмите **SELECT**.

Загорятся индикатор очистки и индикатор сушки, после чего спустя приблизительно 6 секунд включится режим «АВТО».

- Режим невозможно сменить после начала работы режима «АВТО».



*Если во время работы зарядного устройства с самоочисткой температура окружающей среды низкая (прибл. 15 °С или ниже): 170 мин.

3 Отключите адаптер после завершения работы выбранного режима.

Раз в месяц чистите электробритву водой или с помощью чистящей щетки. (См. стр. 38 и 40.)

Зарядное устройство с самоочисткой не очищает секцию шейки корпуса электробритвы (а), присоединяемые внутренние лезвия (b), триммер, проветры сеточной системы и т. д.

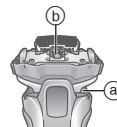

Изменение режима работы зарядного устройства с самоочисткой

При подключении электробритвы включается режим «Зарядка», для изменения которого используется кнопка выбора режимов.

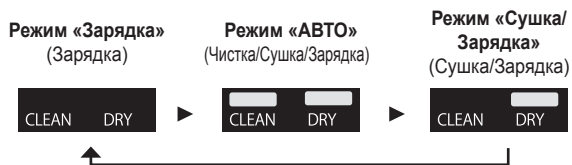

Примечания

- Не нажимайте кнопку извлечения контейнера для очищающей жидкости во время очистки, так как это может привести к утечке очищающей жидкости и неисправности устройства.
- Время сушки может увеличиться при температуре окружающей среды приблизительно 15 °C или ниже. Режимы сушки и чистки могут не работать при очень низких температурах (около 0 °C и ниже).
- В состав моющего средства входит смазочное вещество, поэтому гладкое бритье достигается без использования смазки.

Тщательная чистка

Чистка водой

- Выключите электробритву и отсоедините адаптер сети переменного тока.

- 1 Намочите сеточную систему и нанесите на нее немного жидкого мыла для рук.



- 2 Нажмите  и удерживайте более 2 секунд, чтобы активировать режим очистки звуковой вибрацией.

- Разбрызгивание пены уменьшится.
- Мигают по порядку индикаторы ёмкости аккумулятора.
- Через 20 секунд режим автоматически отключается. Его также можно выключить вручную, нажав выключатель питания.



- 3 Снимите бритвенную головку и почистите под струей воды.

- См. инструкции по установке и снятию бритвенной головки на стр. 40.
- Разбрызгивание уменьшится, если при промывании электробритва работает в режиме очистки звуковой вибрацией.
- После чистки водой встряхните электробритву несколько раз, чтобы удалить излишки влаги, после чего вытрите капли воды сухой тканью.



4 Установите бритвенную головку и высушите при помощи зарядного устройства с самоочисткой.

1. Вставьте электробритву в зарядное устройство с самоочисткой и подключите адаптер к электрической розетке.

- Убедитесь, что индикатор состояния зарядки (→) светится.

2. Нажмите дважды .

Загорится индикатор сушки, после чего спустя приблизительно 6 секунд включится режим «Сушка/Зарядка».

- Можно переключиться на режим «АВТО» после начала работы режима «Сушка/Зарядка».

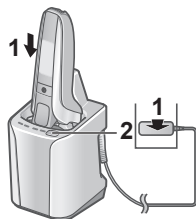

Сушка

180 мин



Зарядка

от 0 до 60 мин



3. Отключите адаптер после завершения работы выбранного режима.

5 Смажьте электробритву.

Это обеспечит плавность движения лезвия и сохранит комфортность бритья.

1. Нанесите одну каплю смазки на каждую из сеток сеточной системы.
2. Промойте триммер и капните на него смазку.
3. Включите электробритву и дайте ей поработать вхолостую в течение 5 секунд.
4. Выключите электробритву и удалите излишки смазки с сеточной системы при помощи мягкой ткани.



► Сушка электробритвы без использования зарядного устройства с самоочисткой

Высушите в тени и нанесите смазку.



Примечания

- Будьте осторожны, чтобы при сливании воды не ударить корпус электробритвы о раковину или какой-либо другой предмет. В противном случае возможна неисправность.
- Не протирайте растворителем, бензином, спиртом и т. д. Это может привести к неисправности, растрескиванию или обесцвечиванию деталей. Протрите разбавленной мыльной водой.
- Не используйте какие-либо моющие средства для кухни или ванной, кроме мыла для рук. Это может привести к неисправности.
- Не используйте зарядное устройство с самоочисткой, если на электробритве остаются капли воды или мыла. Это может привести к изменению уровня концентрации или состава очищающей жидкости в контейнере для очищающей жидкости, что может стать причиной ухудшения результатов очистки, стерилизации, смазки и сушки. Кроме того, это может привести к проливаю очищающей жидкости из зарядного устройства с самоочисткой.

Очистка с помощью щетки

Снимите бритвенную головку и внутренние лезвия. (См. на этой стр.)

► Очистка длинной щеткой

Почистите бритвенную головку, сеточную систему, корпус электробритвы и триммер при помощи длинной щетки.



► Очистка короткой щеточкой

- Очистка внутренних лезвий выполняется движением короткой щеточки в направлении, показанном на рисунке.
- Не двигайте короткой щеткой под прямым углом к лезвиям, так как это может повредить лезвия и уменьшить их остроту.

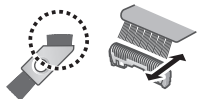

Замена сеточной системы и внутренних лезвий

Раз в год на экране появляется значок . (При однократном 3-минутном бритье раз в день)

При появлении этого значка рекомендуется проверить сеточную систему и внутренние лезвия.

Нажмите и удерживайте выключатель питания более 30 секунд, чтобы убрать значок .

Даже если значок не выключается сразу после замены, он автоматически выключится приблизительно после 7-го использования.

Сеточная система	Ежегодно
Внутренние лезвия	Один раз в два года

► Снятие бритвенной головки

Нажмите кнопки снятия бритвенной головки и поднимите бритвенную головку.

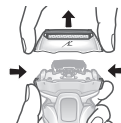

► Установка бритвенной головки

Поверните рамку для крепления сеток символом () вперед, наденьте бритвенную головку на бритву и надежно закрепите до щелчка.

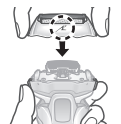

► Замена сеточной системы

1. Нажмите на кнопки для снятия сеток и вытащите сеточную систему.
 - Не нажимайте кнопки для снятия сеток с излишним усилием. Это может привести к сгибанию сеточной системы, что помешает ее надежному креплению к рамке для крепления сеток.
2. Совместите значок на рамке для крепления сеток () со значком на сеточной системе () и надежно соедините их, прижав друг к другу, пока не услышите щелчок.

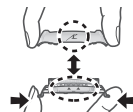

► Замена внутренних лезвий

1. Отсоедините внутренние лезвия по одному.
2. Вставляйте внутренние лезвия по одному.

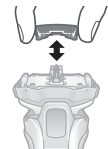

Примечание

Не выкидывайте рамку для крепления сеток.

Замена очищающей жидкости

Если при нажатии кнопки выбора режимов в течение 5 секунд горит индикатор состояния, необходимо произвести замену очищающей жидкости.

- Если индикатор состояния не загорается, замените очищающую жидкость по прошествии 6 месяцев.

1 Отсоедините адаптер сети переменного тока и снимите контейнер.
(См. стр. 34.)



2 Смойте старую очищающую жидкость.
• Ее можно слить в канализацию.

3 Промойте контейнер для очищающей жидкости.

- Наклонив и слегка встряхивая контейнер для очищающей жидкости, налейте воду, как показано на рисунке.
- Можно очищать, вынув фильтр очищающей жидкости. После промывания убедитесь, что вы вставили фильтр очищающей жидкости.



4 Осторожно удалите волосы с внутренней части отделения очистки (a) смоченной в воде тканью или салфеткой.

- Очистите уголки и выступающие части смоченной в воде ватной палочкой.

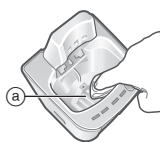

5 Подготовьте новую очищающую жидкость.
(См. стр. 34.)

Примечания

- Объем очищающей жидкости уменьшается при каждом использовании, но не доливайте моющее средство и воду, если только не заменяете очищающую жидкость. Иначе возможно нарушение функции очистки.
- Не мойте зарядное устройство с самоочисткой водой.
- Не протирайте растворителем, бензином, спиртом и т. д. Это может привести к неисправности, растрескиванию или обесцвечиванию деталей. Протрите разбавленной мыльной водой.
- Некоторые составляющие очищающей жидкости и крема для кожи могут отделиться и прилипнуть к контейнеру для очищающей жидкости и фильтру очищающей жидкости. Это не является проблемой.

► Когда вода не вытекает из отделения очистки

- Не наклоняйте зарядное устройство с самоочисткой, чтобы вылить воду. Несоблюдение этого правила может привести к проливанью очищающей жидкости из контейнера для очищающей жидкости или стать причиной неисправности зарядного устройства с самоочисткой.
- Возможно, волосы засорили слив отделения очистки зарядного устройства.

В этом случае чистить или сушить электробритву нельзя.

1. Обязательно отсоедините адаптер сети переменного тока от зарядного устройства с самоочисткой.
2. Поставьте зарядное устройство с самоочисткой на ровную поверхность и прочистите сливное отверстие (b) от обрезков бороды при помощи зубочистки или иного предмета.

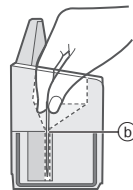

► Сменные детали

Сменные детали можно приобрести у дилера или в сервисном центре.

Сменные детали для ES-LV9Q	Сеточная система и внутренние лезвия	WES9036
	Сеточная система	WES9177
	Внутренние лезвия	WES9170
Специальное моющее средство для системы очистки и зарядки электробритвы		WES4L03

Если горит индикатор низкого уровня очищающей жидкости/состояния

Если при нажатии кнопки выбора режимов приблизительно на 5 секунд загорается индикатор низкого уровня очищающей жидкости или индикатор состояния, значит требуется замена очищающей жидкости.

Индикатор на зарядном устройстве с самоочисткой

Горит индикатор низкого уровня очищающей жидкости.

Содержание уведомления

► Замена очищающей жидкости требуется приблизительно через 7 дней.
Подготовьте моющее средство.

Индикатор на зарядном устройстве с самоочисткой

Горит индикатор состояния.

Содержание уведомления

► Замените очищающую жидкость. (Даже если очищающая жидкость не заменена, можно использовать все режимы, кроме режима «АВТО».)

► Если вы считаете, что еще не наступило время замены.

- Правильно ли установлен контейнер для очищающей жидкости?
- Стоит ли зарядное устройство с самоочисткой на ровной поверхности?
- Используется ли зарядное устройство с самоочисткой вне диапазона рекомендуемых температур? (Может быть использован только режим «Зарядка».)

Часто задаваемые вопросы

Вопрос	Ответ
Почему режим «Сушка/Зарядка» занимает больше времени, чем режим «АВТО»?	<p>Это связано с разницей во времени сушки.</p> <p>В режиме «Сушка/Зарядка» установлено более продолжительное время сушки, так как на различных участках прибора, помимо сеточной системы, после мытья и очистки электробритвы могут оставаться излишки влаги.</p>
Можно ли доливать воду в зарядное устройство с самоочисткой при снижении уровня чистящей жидкости?	<p>Не доливайте воду, поскольку это может привести к снижению эффективности чистки.</p> <p>Замените очищающую жидкость.</p>
Может ли зарядное устройство с самоочисткой использоваться для чистки других моделей?	<p>Это зарядное устройство с самоочисткой может быть использовано только для модели ES-LV9Q.</p> <p>Невыполнение этого требования может привести к неисправности, поэтому не используйте зарядное устройство с самоочисткой с другими моделями.</p>
Уменьшится ли емкость аккумулятора, если его долгое время не использовать?	<p>Аккумулятор теряет емкость, если он не используется более 6 месяцев, поэтому его необходимо полностью заряжать не реже, чем раз в 6 месяцев.</p>

Вопрос	Ответ
Можно ли заряжать электробритву после каждого использования?	<p>В электробритве используется литий-ионный аккумулятор, поэтому зарядка после каждого использования не влияет на срок эксплуатации аккумулятора.</p>
Почему после зарядки необходимо отсоединить адаптер?	<p>Хотя зарядка аккумулятора дольше 1 часа не сказывается на его работе, отсоединение адаптера требуется для безопасности и экономии электроэнергии.</p>
Что входит в состав смазки и чистящего средства?	<p>Смазка: Жидкий парафин</p> <p>Моющее средство: Неионогенное поверхностно-активное средство, антибактериальное средство, смазывающее средство и ароматизатор.</p>
Почему после выключения прибор подает два звуковых сигнала?	<p>Звуковые сигналы сообщают о низкой ёмкости аккумулятора.</p> <p>Зарядите прибор.</p>

Устранение неисправностей

Выполните следующие действия.

Если проблему решить не удается или мигают все индикаторы зарядного устройства с самоочисткой, обратитесь в магазин, где был приобретен данный прибор, или в авторизованный сервисный центр Panasonic для ремонта.

► Зарядное устройство с самоочисткой

Проблема	Действия
Лезвие промыто недостаточно тщательно.	<ul style="list-style-type: none"> ► Если очистка электробритвы не выполнялась более 2 недель, сначала необходимо удалить остатки волос с помощью чистящей щеточки. (См. стр. 40.)
	<ul style="list-style-type: none"> ► Не доливайте моющее средство и воду, а заменяйте очищающую жидкость полностью. Иначе возможно нарушение функции очистки. (См. стр. 41.)
	<ul style="list-style-type: none"> ► После очистки маслообразные капли могут остаться на внешней стороне рамки для крепления сеток. Это компонент смазки, входящий в состав очищающей жидкости, и не является проблемой. Вы можете вытереть их мягкой тканью.
Лезвия не сухие или липкие.	<ul style="list-style-type: none"> ► Лезвия могут не высохнуть быстро из-за температурных условий. ► Включите снова режим «Сушка/Зарядка» или протрите их мягкой тканью перед бритьем.
Лезвия ломаются или деформируются при очистке.	<ul style="list-style-type: none"> ► Не вставляйте посторонние предметы в зарядное устройство.
	<ul style="list-style-type: none"> ► Замените сеточную систему и/или внутренние лезвия. (См. стр. 40.)

Проблема	Действия
Очищающая жидкость пенится.	<ul style="list-style-type: none"> ► Если вы смешали мыльную воду или жидкое мыло с моющим средством или используете другое моющее средство, очищающая жидкость начнет пениться. Используйте зарядное устройство с самоочисткой после тщательной очистки и сушки электробритвы. ► Замените очищающую жидкость. (См. стр. 41.)
	Очищающая жидкость накопилась в контейнере для очистки.

Проблема	Действия
Очищающая жидкость протекает из контейнера для очищающей жидкости.	▶ Не нажимайте кнопку извлечения контейнера для очищающей жидкости независимо от режима работы.
	▶ Поместите зарядное устройство с самоочисткой на горизонтальной поверхности.
	▶ Если при использовании зарядного устройства с самоочисткой электробритва влажная или на поверхности электробритвы осталось мыло или гель для бритья, очищающая жидкость может протекать.
Контейнер для очищающей жидкости нельзя извлечь.	▶ Положите зарядное устройство с самоочисткой на твердую ровную поверхность. (См. стр. 34.)
Ни один режим не запускается.	▶ Убедитесь, что адаптер сети переменного тока подключен к розетке и к зарядному устройству с самоочисткой. (См. стр. 37.)
	▶ Убедитесь, что электробритва правильно подключена к зарядному устройству с самоочисткой. (См. стр. 37.)
	▶ Режимы сушки и чистки могут не работать при очень низких температурах (около 0 °C и ниже).
	▶ Проверьте, горит ли индикатор состояния. (См. стр. 42.)

Проблема	Действия
Электробритву не удается зарядить.	▶ Аккуратно протрите тканью, смоченной в воде, разъемы на задней стороне корпуса бритвы и контакты для зарядки зарядного устройства с самоочисткой.
Электробритва издает громкий звук.	▶ При очистке: Зарядное устройство с самоочисткой издает громкий звук в процессе очистки лезвий. После очистки: Зарядное устройство с самоочисткой издает громкий звук при удалении капель воды, что выполняется при скоростной сушке. Звук, издаваемый устройством после очистки, отличается от звука, издаваемого при очистке. Уровень воды падает, и устройство удаляет капли воды с лезвий после очистки. Это не является проблемой.

► Электробритва

Проблема	Действия
Выключатель питания не включается.	► В зависимости от условий использования, прибор может не разблокироваться. Положите устройство на стол, а затем снова поднимите. Если оно все равно не включается, нажмите и удерживайте выключатель питания дольше 2-х секунд, чтобы принудительно разблокировать прибор.
Индикатор очистки () горит. (Выключается приблизительно через 1 минуту.)	► Почистите лезвия при помощи зарядного устройства с самоочисткой или режима очистки звуковой вибрацией.

Русский

Проблема	Действия
Сенсор не реагирует.	<p>► В зависимости от плотности бороды или количества обрезков волос в головке электробритвы сенсор может никак не реагировать, и звук может не изменяться. Это не является неисправностью.</p> <p>► В зависимости от типа и количества геля для бритья датчик бритья может не реагировать. Это не является неисправностью.</p> <p>► Сенсор может не срабатывать при низком уровне заряда аккумулятора. В таком случае зарядите аккумулятор.</p> <p>► Нанесите смазку. (См. стр. 39.)</p> <p>► Сенсор может не срабатывать, если на лезвиях недостаточно смазки.</p>
Сенсор реагирует, даже если бритва не соприкасается с кожей.	<p>► Очистите бритву от сбритых волос. Если бритва очень грязная, снимите рамку для крепления сеток и промойте водой. (См. стр. 38.)</p> <p>► Замените сеточную систему и/или внутренние лезвия. Ожидаемый срок службы сеточной системы и внутренних лезвий: Сеточная система: Примерно 1 год Внутренние лезвия: Примерно 2 года</p>

Проблема	Действия
Короткое время работы, даже после зарядки.	▶ Нанесите смазку.
	▶ Это можно устранить, выполняя очистку каждый раз после бритья.
Электробритва не работает даже после зарядки.	▶ Когда число использований после одной зарядки начинает снижаться, срок службы аккумулятора приближается к концу.
	▶ Используйте прибор при температуре воздуха не ниже 5 °С.
Электробритва не работает даже после зарядки.	▶ Срок службы аккумулятора подошел к концу.
	▶ Электробритва не будет работать с подключенным адаптером сети переменного тока. Используйте электробритву после того, как она достаточным образом зарядится, и адаптер сети переменного тока будет отключен.
Звук работающей бритвы изменяется во время бритья.	▶ Работает сенсор. Звук изменяется в зависимости от плотности бороды.

Проблема	Действия
Электробритва издает громкий звук.	▶ Нанесите смазку.
	▶ Если на лезвиях нет смазки, они не будут двигаться плавно и требуют большей мощности.
Усиливается запах.	▶ Бритва издает высокие звуки из-за линейного привода двигателя. Это не является неисправностью.
	▶ Убедитесь, что лезвия присоединены правильно.
Подстриженные волосы разлетаются в стороны.	▶ Почистите сеточную систему с помощью щеточки.
	▶ Это можно устранить, выполняя очистку каждый раз после бритья.
Сеточная система нагревается.	▶ Это можно устранить, выполняя очистку каждый раз после бритья. Очистите внутренние лезвия от прилипших обрезков щеточкой.
	▶ Нанесите смазку.
	▶ Замените сеточную систему, если она повреждена или деформирована. (См. стр. 40.)

Проблема	Действия
Бритве не такое чистое, как раньше.	▶ Это можно устранить, выполняя очистку каждый раз после бритья.
	▶ Замените сеточную систему и/или внутренние лезвия. Ожидаемый срок службы сеточной системы и внутренних лезвий: Сеточная система: Примерно 1 год Внутренние лезвия: Примерно 2 года
	▶ Нанесите смазку.

Срок службы батареи

Срок службы аккумулятора составляет 3 года. Аккумулятор в данной электробритве не предназначен для самостоятельной замены пользователем. Заменяйте аккумулятор в официальном сервисном центре.

Извлечение встроенного аккумулятора

Перед утилизацией электробритвы удалите из неё аккумулятор. Пожалуйста, проследите за тем, чтобы утилизация батареи была выполнена в официальном пункте приема при наличии такового в Вашей стране.

Эту схему можно использовать только для утилизации бритвы и нельзя использовать для ее ремонта. Если вы разберёте бритву самостоятельно, она уже не будет водонепроницаемой, что может привести к ее неисправности.

- Снимите электробритву с адаптера сети переменного тока.
- Нажмите на переключатель питания, чтобы включить прибор, и оставьте его включенным до полной разрядки аккумулятора.

- Выполните шаги с ① по ⑤, затем приподнимите и извлеките аккумулятор.
- Избегайте короткого замыкания между положительной и отрицательной клеммами извлеченного аккумулятора, изолируя клеммы при помощи клейкой ленты.

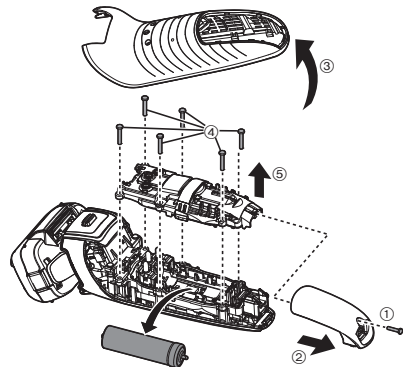

Рекомендации по охране окружающей среды и переработке отходов
В электробритве используется литий-ионный аккумулятор. Пожалуйста, проследите за тем, чтобы утилизация аккумулятора была выполнена в официальном пункте приёма при наличии такового в Вашей стране.

Технические характеристики

Источник питания	См. табличку номиналов на адаптере сети переменного тока. (Автоматическая подстройка под сетевое напряжение)
Рабочее напряжение электродвигателя	3,6 В---
Время зарядки	Прибл. 1 час

Данное устройство предназначено только для домашнего использования.

Примечания

1. Устанавливайте прибор на твердой плоской поверхности, за исключением отсоединяемых или несъемных частей.
2. Хранить в сухом, закрытом помещении.
3. Во время транспортировки не бросать, не подвергать излишней вибрации или ударам о другие предметы.
4. Утилизировать в соответствии с национальным и/или местным законодательством.

Правила и условия реализации не установлены изготовителем и должны соответствовать национальному и/или местному законодательству страны реализации товара.

Установленный производителем в порядке п. 2 ст. 5 Федерального Закона РФ “О защите прав потребителей” срок службы для данного изделия равен 7 годам с даты производства при условии, что изделие используется в строгом соответствии с настоящей инструкцией по эксплуатации и применимыми техническими стандартами.



Панасоник Корпорэйшн

1006, Кадома, Осака 571-8501, Япония

Сделано в Японии

Примечание:

Дата изготовления устройства (год, месяц) указана на обратной стороне в виде номера.

Номер: X X XXXXX

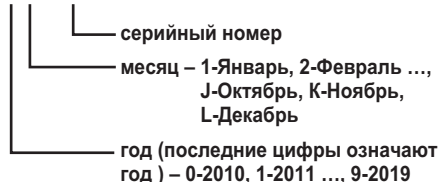

Примечание:

Дата изготовления устройства (год, месяц, день) указана на обратной стороне адаптера переменного тока.

Номер: X XX XX

— день

— месяц – Январь-01, Февраль-02 ...,
Декабрь-12

— год (последние цифры означают
год) – 0-2010, 1-2011..., 9-2019