



Микроволновая печь

Руководство пользователя и
руководство по приготовлению пиццы

Примите к сведению, что гарантия Samsung HE распространяется на вызовы специалиста сервисного центра, осуществляемые с целью получить пояснения по работе изделия, исправить неправильную установку, выполнить нормальную очистку или техническое обслуживание.

Planet First 100 %
Recycled Paper

Данное руководство напечатано на полностью перерабатываемой бумаге.

ME711KR
ME712KR
ME713KR

удивительные возможности

Благодарим за приобретение данного устройства
компании Samsung.

SAMSUNG

ОГЛАВЛЕНИЕ

Печь.....	2
Панель управления.....	3
Принадлежности.....	3
Использование этой инструкции.....	4
Важная инструкция по безопасности.....	4
Описание символов и значков.....	4
Меры предосторожности для предотвращения возможного воздействия избыточной энергии СВЧ-волн.....	4
Важные инструкции по безопасности.....	5
Правильная утилизация изделия (Использованное электрическое и электронное оборудование).....	7
Установка микроволновой печи.....	8
Действия при возникновении проблем или сомнений.....	8
Приготовление и разогрев продуктов.....	9
Уровни мощности.....	9
Остановка приготовления.....	9
Регулировка времени приготовления.....	10
Ручная разморозка пищи.....	10
Использование режима быстрого разогрева.....	10
Настройки режима быстрого разогрева.....	10
Руководство по выбору посуды.....	11
Очистка микроволновой печи.....	12
Технические характеристики.....	13

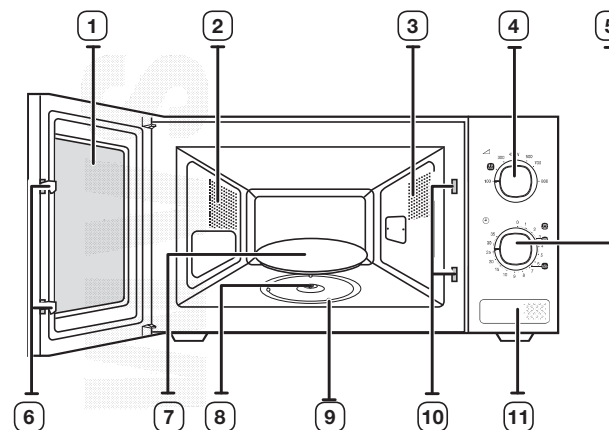
ПЕЧЬ

- | | |
|-----------------------------|--------------------------------------|
| 1. ДВЕРЦА | 7. ВРАЩАЮЩИЙСЯ ПОДНОС |
| 2. ВЕНТИЛЯЦИОННЫЕ ОТВЕРСТИЯ | 8. МУФТА |
| 3. ОСВЕЩЕНИЕ | 9. РОЛИКОВАЯ ПОДСТАВКА |
| 4. РЕГУЛЯТОР МОЩНОСТИ | 10. ОТВЕРСТИЯ БЛОКИРУЮЩЕГО МЕХАНИЗМА |
| 5. РЕГУЛЯТОР ТАЙМЕРА | 11. КНОПКА ОТКРЫТИЯ ДВЕРЦЫ |
| 6. ЗАЩЕЛКИ ДВЕРЦЫ | |

ПАНЕЛЬ УПРАВЛЕНИЯ

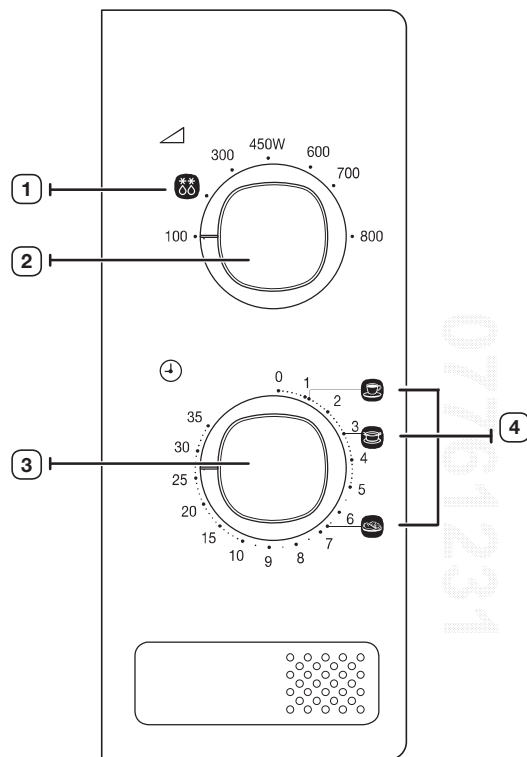

1. РАЗМОРАЖИВАНИЕ
2. РЕГУЛЯТОР МОЩНОСТИ
3. РЕГУЛЯТОР ТАЙМЕРА
4. БЫСТРЫЙ РАЗОГРЕВ

ПРИНАДЛЕЖНОСТИ

В зависимости от приобретенной модели в ее комплект входят принадлежности, которые можно использовать различными способами.

1. **Муфта.** Расположена на валу двигателя в основании печи.

Назначение: муфта вращает поднос.

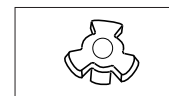

2. **Роликовая подставка.** Расположена в центре печи.

Назначение: роликовая подставка поддерживает вращающийся поднос.



3. **Вращающийся поднос.** Расположен на роликовой подставке, центр должен совмещаться с муфтой.

Назначение: вращающийся поднос — это основная поверхность для приготовления пищи, легко снимается для очистки.

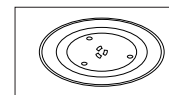

-  **НЕ ИСПОЛЬЗУЙТЕ** микроволновую печь без поворотного кольца и вращающегося подноса.

ИСПОЛЬЗОВАНИЕ ЭТОЙ ИНСТРУКЦИИ

Вы приобрели микроволновую печь SAMSUNG. Руководство пользователя содержит полезные сведения о том, как пользоваться этой микроволновой печью.

- Меры предосторожности
- Подходящие принадлежности и посуда
- Полезные советы по приготовлению пищи
- Советы по приготовлению пищи

ВАЖНАЯ ИНСТРУКЦИЯ ПО БЕЗОПАСНОСТИ

ВАЖНЫЕ ИНСТРУКЦИИ ПО БЕЗОПАСНОСТИ. ВНИМАТЕЛЬНО ПРОЧИТИТЕ И СОХРАНИТЕ ДЛЯ ИСПОЛЬЗОВАНИЯ В ДАЛЬНЕЙШЕМ.

Перед использованием печи ознакомьтесь со следующими инструкциями и соблюдайте их.

- Используйте устройство только в таких целях, для которых оно предназначено, как описано в данном руководстве. Приведенные предупреждения и важные инструкции по технике безопасности не охватывают все возможные случаи и ситуации. Пользователь обязан руководствоваться здравым смыслом, быть внимательным и осторожным при установке, обслуживании и эксплуатации устройства.
- Поскольку данное руководство предназначено для нескольких моделей, характеристики используемой микроволновой печи могут немного отличаться от описанных и некоторые предупреждения могут быть неприменимы. При возникновении вопросов обратитесь в ближайший сервисный центр или см. информацию на веб-сайте по адресу: www.samsung.com.
- Эта микроволновая печь предназначена для разогревания пищи. Устройство предназначено только для домашнего использования. Не нагревайте никакие ткани и пакеты, наполненные зернами, так как это может вызвать ожоги и возгорание. Производитель не несет ответственности за ущерб, полученный в результате неправильного использования устройства.
- Если не поддерживать чистоту печи, может произойти повреждение поверхности, что может привести к сокращению срока службы устройства, а также к возникновению опасной ситуации.

ОПИСАНИЕ СИМВОЛОВ И ЗНАЧКОВ

- | | | | |
|---|--|---|--|
|  | Несоблюдение или пренебрежение мерами безопасности может привести к получению серьезной травмы или смерти . | | |
| ПРЕДУПРЕЖДЕНИЕ | | | |
|  | Несоблюдение или пренебрежение мерами безопасности может привести к получению незначительной травмы или повреждению имущества . | | |
| ВНИМАНИЕ | | | |
|  | Предупреждение — возможно возгорание. |  | Предупреждение — горячая поверхность. |
|  | Предупреждение — электричество. |  | Предупреждение — взрывчатые вещества. |
|  | НЕ прилагайте усилий. |  | Строго следуйте указаниям. |
|  | НЕ разбирайте. |  | Отключите вилку кабеля питания от сетевой розетки. |
|  | НЕ прикасайтесь. |  | Во избежание поражения электрическим током убедитесь, что варочная панель заземлена. |
|  | Обратитесь в сервисный центр за помощью. |  | Примечание. |
|  | Важная информация. | | |

МЕРЫ ПРЕДОСТОРОЖНОСТИ ДЛЯ ПРЕДОТВРАЩЕНИЯ ВОЗМОЖНОГО ВОЗДЕЙСТВИЯ ИЗБЫТОЧНОЙ ЭНЕРГИИ СВЧ-ВОЛН.

Несоблюдение описанных ниже мер предосторожности может привести к вредному воздействию энергии СВЧ-волн.

- Ни при каких обстоятельствах не следует пытаться включить печь с открытой дверцей, ломать блокировочные фиксаторы (защелки дверцы) или вставлять какие-либо предметы в отверстия для блокировочных фиксаторов.
- НЕ допускайте попадания посторонних предметов между дверцей и передней панелью печи, а также накопления частиц пищи или осадка очистителя на уплотняющих поверхностях. После использования печи очистите дверцу и уплотняющие поверхности сначала влажной, а затем сухой мягкой тканью.
- НЕ пользуйтесь неисправной печью, пока ее не отремонтирует квалифицированный специалист по обслуживанию микроволновых печей от фирмы-производителя. Особенно важно, чтобы дверца печи правильно закрывалась и чтобы были исправны следующие детали:

- (1) дверца (изогнута)
- (2) петли дверцы (сломаны или ослаблены)
- (3) уплотнители дверцы и уплотняющие поверхности.
- (d) Настройка или ремонт печи должны выполняться только квалифицированным специалистом по обслуживанию микроволновых печей, прошедшим обучение у производителя данного изделия.



Это устройство является оборудованием ISM группы 2 класса В. Группа 2 включает в себя все устройства ISM (промышленность, наука, медицина), в которых генерируется и используется радиочастотная энергия в форме электромагнитного излучения для обработки материалов, EDM и оборудование для дуговой сварки.

Оборудование класса В включает в себя устройства, предназначенные для работы в домашних условиях и использующие электрические сети низкого напряжения в жилых зданиях. Samsung будет взимать плату за замену аксессуара или устранение косметического дефекта в том случае, если такое повреждение устройства и/или утрата аксессуара возникли по вине покупателя. Предметы, на которые распространяется вышеуказанное условие:

- (a) Дверца, ручка, внешняя панель или панель управления с заусенцами, царапинами или признаками физического повреждения.
- (b) Сломанный или отсутствующий поднос, направляющая ролика, муфта или блок проводов.

ВАЖНЫЕ ИНСТРУКЦИИ ПО БЕЗОПАСНОСТИ

Всегда соблюдайте приведенные ниже инструкции по безопасности.

 ПРЕДУПРЕЖДЕНИЕ				
 Любые модификации и ремонт микроволновой печи должны выполняться только квалифицированными специалистами.	✓	✓	✓	✓
 Не нагревайте жидкости и другие продукты питания в герметично закрытых контейнерах в режиме СВЧ.	✓	✓	✓	✓
 В целях безопасности не следует чистить прибор струей воды или пара под высоким давлением.	✓	✓	✓	✓
 Не устанавливайте устройство рядом с источниками тепла, легковоспламеняющимися материалами, в помещениях с высоким уровнем влажности или пыли, в местах, где на него будет воздействовать прямой солнечный свет и вода, а также в зонах возможной утечки бытового газа и на неровной поверхности.	✓	✓	✓	✓
 Устройство требует правильное заземление в соответствии с местными или государственными правилами.	✓	✓	✓	✓
 Регулярно протирайте сухой тряпкой вилку кабеля питания и точки контакта, чтобы удалить пыль и влагу.	✓	✓	✓	✓
 Не тяните, не сгибайте кабель питания и не ставьте на него тяжелые предметы.	✓	✓	✓	✓

 В случае утечки газа (пропана, сжиженного газа) немедленно проветрите помещение и не прикасайтесь к кабелю питания.	✓	✓	✓	✓
 Не прикасайтесь к вилке кабеля питания мокрыми руками.	✓	✓	✓	✓
 Не отсоединяйте вилку кабеля питания, когда устройство включено.	✓	✓	✓	✓
 Не вставляйте в устройство пальцы и посторонние предметы. Если внутрь устройства попала вода или другое постороннее вещество, отсоедините кабель питания и обратитесь в ближайший сервисный центр.	✓	✓	✓	✓
 Не допускайте излишнего физического воздействия и ударов устройства.	✓	✓	✓	✓
 Не ставьте печь на хрупкие предметы, например на кухонную раковину или стеклянные вещи. (Только для автономных моделей)	✓	✓	✓	✓
 Не используйте бензол, растворитель, спирт, пароочиститель или очиститель высокого давления для очистки устройства.	✓	✓	✓	✓
 Убедитесь, что напряжение, частота и сила тока в электрической сети соответствуют характеристикам устройства.	✓	✓	✓	✓
 Убедитесь, что вилка кабеля питания надежно вставлена в сетевую розетку. Не используйте переходник с несколькими вилками, удлинитель или электрический преобразователь.	✓	✓	✓	✓
 Не вешайте кабель питания на металлические предметы, не вставляйте кабель питания между предметами и не прокладываете его сзади печи.	✓	✓	✓	✓
 Не используйте поврежденную вилку или кабель питания, незакрепленную сетевую розетку. При повреждении вилки или кабеля обратитесь в ближайший сервисный центр.	✓	✓	✓	✓
 Данное устройство не имеет внешнего таймера или пульта дистанционного управления.	✓	✓	✓	✓
 Не наносите воду непосредственно на печь.	✓	✓	✓	✓
 Не ставьте никакие предметы на печь, внутрь нее и на дверь.	✓	✓	✓	✓
 Не распыляйте летучие вещества, например инсектициды, на поверхность печи.	✓	✓	✓	✓
 Следите, чтобы дети не играли с устройством.	✓	✓	✓	✓
 Данное устройство не предназначено для установки в трейлерах, фургонках и подобных транспортных средствах.	✓	✓	✓	✓

<input type="checkbox"/>	Не храните легковоспламеняющиеся материалы в печи. Будьте особенно внимательны при нагревании блюд и напитков, содержащих алкоголь, так как пары алкоголя могут вступить в контакт с нагретыми деталями печи.	✓	✓	✓	✓
<input type="checkbox"/>	Микроволновая печь предназначена только для автономной установки, и ее нельзя размещать в шкафу. (Только для автономных моделей)	✓	✓	✓	✓
<input checked="" type="checkbox"/>	ПРЕДУПРЕЖДЕНИЕ. Устройство и его детали могут сильно нагреваться при использовании. Будьте осторожны, избегайте контакта с нагревательными элементами. Дети до 8 лет должны использовать устройство только под постоянным наблюдением взрослых.	✓	✓	✓	✓
<input checked="" type="checkbox"/>	ПРЕДУПРЕЖДЕНИЕ. Детям можно пользоваться печью без контроля взрослых только в том случае, если они получили соответствующие инструкции, так что ребенок в состоянии безопасно пользоваться печью и осознает опасность неправильного с ней обращения.	✓	✓	✓	✓
<input checked="" type="checkbox"/>	Это устройство могут использовать дети от 8 лет и взрослые люди с ограниченными физическими, сенсорными либо умственными способностями или лица, у которых отсутствуют необходимые знания или опыт, если их действия контролируются или если они проинструктированы относительно использования прибора лицом, отвечающим за безопасность. Детям не следует играть с устройством. Очистка и обслуживание устройства могут выполняться детьми только под присмотром.	✓	✓	✓	✓
<input type="checkbox"/>	ПРЕДУПРЕЖДЕНИЕ. Если дверца или уплотнители дверцы повреждены, печью нельзя пользоваться, пока она не будет отремонтирована квалифицированным специалистом.	✓	✓	✓	✓
<input type="checkbox"/>	ПРЕДУПРЕЖДЕНИЕ. Снятие корпуса печи, защищающего от воздействия энергии электромагнитных СВЧ-волн, очень опасно. Любые работы по обслуживанию или ремонту печи, связанные со снятием корпуса, могут выполнять только квалифицированные специалисты.	✓	✓	✓	✓
<input type="checkbox"/>	ПРЕДУПРЕЖДЕНИЕ. Собираясь заменить лампу, обязательно отключите устройство, чтобы избежать поражения электрическим током.	✓	✓	✓	✓
<input type="checkbox"/>	ПРЕДУПРЕЖДЕНИЕ. Жидкости и другие продукты нельзя разогревать в герметично закрытых контейнерах, так как они могут взорваться.	✓	✓	✓	✓
<input type="checkbox"/>	ПРЕДУПРЕЖДЕНИЕ. Внешние части прибора могут сильно нагреваться при его использовании. Чтобы избежать ожогов, не оставляйте детей без присмотра рядом с прибором.	✓	✓	✓	✓
<input checked="" type="checkbox"/>	Не позволяйте детям открывать или закрывать дверцу - они могут ушибиться или прищемить пальцы.	✓	✓	✓	✓

<input checked="" type="checkbox"/>	ПРЕДУПРЕЖДЕНИЕ. Нагревание в микроволновой печи емкостей с напитками может привести к замедленному бурному кипению, поэтому для предотвращения этой ситуации при обращении с такими емкостями необходимо принять меры предосторожности. Для предотвращения этой ситуации ВСЕГДА выдерживайте 20 секунд после того, как печь отключится, чтобы дать температуре возможность выровняться. Перемешивайте жидкость во время разогрева, если это необходимо, и ОБЯЗАТЕЛЬНО перемешивайте ее после разогрева. При ожоге выполните следующие действия по оказанию ПЕРВОЙ ПОМОЩИ. <ul style="list-style-type: none"> • Погрузите обожженное место в холодную воду по меньшей мере на 10 минут. • Наложите на него чистую сухую повязку. • Не наносите никаких кремов, масел или лосьонов. 	✓	✓	✓	✓
<input type="checkbox"/>	Не кладите поднос или полку в воду сразу после приготовления, это может привести к поломке или повреждению.				✓
<input type="checkbox"/>	Не используйте микроволновую печь для обжаривания во фритюре, поскольку температуру масла контролировать невозможно. Горячее масло может неожиданно выплеснуться через край посуды.	✓			✓
<input checked="" type="checkbox"/>	Во время использования устройство нагревается. Будьте осторожны, избегайте контакта с нагревательными элементами внутри микроволновой печи.	✓		✓	✓
<input checked="" type="checkbox"/>	ПРЕДУПРЕЖДЕНИЕ. Содержимое бутылочек для кормления и банок для детского питания следует размешать или встряхнуть, а также перед потреблением необходимо проверить температуру для предотвращения ожога.			✓	
<input checked="" type="checkbox"/>	Люди с ограниченными физическими, сенсорными или умственными способностями (включая детей) и лица, не имеющие достаточного опыта или знаний, не должны пользоваться данным устройством, если их действия не контролируются или если они предварительно не проинструктированы лицом, отвечающим за их безопасность.	✓	✓	✓	✓
<input checked="" type="checkbox"/>	Эту печь необходимо установить в правильном положении и на подходящей высоте, чтобы обеспечить удобный доступ к внутреннему пространству и области управления.	✓	✓	✓	✓
<input checked="" type="checkbox"/>	Перед первым использованием печи поместите в нее воду и нагревайте ее в течение 10 минут.	✓	✓	✓	✓
<input checked="" type="checkbox"/>	Печь следует разместить так, чтобы имелся свободный доступ к вилке кабеля питания. Если при работе печь начинает издавать странный звук, появляется дым и запах гари, немедленно отсоедините кабель питания и обратитесь в ближайший сервисный центр.	✓	✓	✓	✓
<input type="checkbox"/>	Во время самоочистки поверхности становятся более горячими, чем обычно. В таких случаях не допускайте контакта детей с печью (только для моделей с функцией самоочистки).		✓	✓	

	Перед проведением самоочистки печи необходимо устранить из нее посторонние вещества. В процессе самоочистки внутри печи могут находиться кухонные принадлежности, указанные в руководстве по очистке (только для моделей с функцией самоочистки).	✓	✓	✓	✓
	После установки попытайтесь отключить устройство от источника питания. Для отключения устройства его необходимо установить таким образом, чтобы сетевая вилка была легко доступна. Также можно встроить выключатель в стационарную проводку в соответствии с правилами прокладки электропроводки (только встраиваемые модели)	✓	✓	✓	✓
	Чтобы избежать опасных ситуаций, замена поврежденного кабеля питания должна производиться изготовителем, сотрудником сервисной службы или другим квалифицированным специалистом.		✓		

ВНИМАНИЕ					
	Используйте только такую посуду, которая подходит для микроволновых печей. НЕ используйте металлические контейнеры, столовую посуду с золотой или серебряной отделкой, шампур, вилки и т. д. Освободите звенья скрученного провода от бумажной или пластиковой упаковки. Причина: может образоваться электрическая дуга или искрение, что приведет к повреждению печи.	✓		✓	✓
	При разогреве пищи в пластиковом или бумажном контейнере следите за печью, поскольку возможно воспламенение.	✓		✓	
	Не используйте микроволновую печь для сушки бумаги или одежды.	✓		✓	✓
	При разогревании большого количества пищи сократите время, чтобы предотвратить перегрев или порчу пищи.	✓		✓	✓
	Если появится дым, выключите устройство или отключите его от источника питания и оставьте дверцу печи закрытой, чтобы сдержать пламя.	✓		✓	✓
	Необходимо регулярно чистить печь, а также удалять из нее остатки пищи.	✓	✓		✓
	Не допускайте попадания воды на кабель питания и вилку и держите кабель вдали от нагретых деталей и источников тепла.	✓	✓		
	Яйца в скорлупе и цельные яйца, сваренные вкрутую, нельзя разогревать в микроволновых печах, поскольку они могут взорваться даже после завершения разогревания в микроволновой печи. Также нельзя разогревать герметично закрытые бутылки, банки, контейнеры, орехи в скорлупе, помидоры и т. д.			✓	✓
	Не закрывайте вентиляционные отверстия тканью или бумагой. Эти материалы могут загореться при контакте с горячим воздухом, выходящим из печи. Печь может перегреться и автоматически отключиться. Ее можно будет включить, после того как она охладится.	✓		✓	

	Обязательно пользуйтесь перчатками при извлечении посуды из печи для предотвращения случайного ожога.			✓	
	Не дотрагивайтесь до нагревательных элементов или внутренних стенок печи, пока она не остынет.			✓	
	Перемешивайте жидкость во время разогревания и после. Выдерживайте 20 секунд после того, как печь отключится, чтобы предотвратить бурное кипение.			✓	
	При открытии дверцы следует находиться на расстоянии вытянутой руки от печи, чтобы избежать ожогов горячим воздухом или паром.			✓	
	Не включайте микроволновую печь, если в ней ничего нет. Микроволновая печь автоматически отключится на 30 минут в целях безопасности. При случайном включении печи рекомендуется поместить в нее стакан воды, чтобы поглотить СВЧ-волны.	✓			✓
	Не используйте абразивные материалы, химически активные вещества и острые металлические скребки для чистки стеклянной дверцы микроволновой печи, так как они могут поцарапать поверхность, что может привести к трещинам на стекле.	✓			✓
	При установке печи обеспечьте необходимое расстояние до стен, которое указано в руководстве (см. "Установка микроволновой печи").	✓			✓
	Соблюдайте осторожность при подключении других электроприборов к сетевым розеткам, расположенным рядом с печью.	✓	✓	✓	

ПРАВИЛЬНАЯ УТИЛИЗАЦИЯ ИЗДЕЛИЯ (ИСПОЛЬЗОВАННОЕ ЭЛЕКТРИЧЕСКОЕ И ЭЛЕКТРОННОЕ ОБОРУДОВАНИЕ)

(Действительно для стран, использующих систему раздельного сбора отходов)

Наличие данного значка показывает, что изделие и его электронные аксессуары (например, зарядное устройство, гарнитура, кабель USB) по окончании их срока службы нельзя утилизировать вместе с другими бытовыми отходами. Во избежание нанесения вреда окружающей среде и здоровью людей при неконтролируемой утилизации, а также для обеспечения возможности переработки для повторного использования, утилизируйте изделие и его электронные аксессуары отдельно от прочих отходов.

Сведения о месте и способе утилизации изделия в соответствии с нормами природоохранного законодательства можно получить у продавца или в соответствующей государственной организации.

Бизнес-пользователи должны обратиться к своему поставщику и ознакомиться с условиями договора купли-продажи. Запрещается утилизировать изделие и его электронные аксессуары вместе с другими производственными отходами.

УСТАНОВКА МИКРОВОЛНОВОЙ ПЕЧИ

Установите печь на ровной плоской поверхности на высоте 85 см от пола. Поверхность должна выдерживать вес микроволновой печи.

1. При установке печи убедитесь, что обеспечивается достаточная вентиляция. Для этого оставьте 10 см сзади и по бокам печи и 20 см сверху.

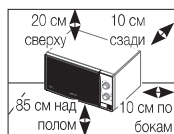

2. Удалите из печи упаковочный материал. Установите роликовую подставку и вращающийся поднос. Убедитесь, что поднос вращается свободно.

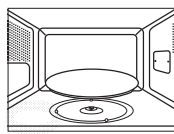

3. При установке печи необходимо обеспечить удобный доступ к сетевому шнуру.

- Если сетевой шнур поврежден, его необходимо заменить специальным шнуром или узлом сетевого шнура в сборе, поставляемым изготовителем или его представителем. В целях личной безопасности включайте сетевой шнур только в трехконтактную заземленную розетку переменного тока с напряжением 230 В и частотой 50 Гц. Если сетевой шнур поврежден, его необходимо заменить специальным шнуром.
- Не устанавливайте печь в условиях повышенной температуры или влажности, например рядом с обычной печью или батареей центрального отопления. Параметры источника электропитания должны строго соответствовать характеристикам, указанным в спецификации данного изделия. Перед первым использованием печи протрите внутренние стенки и уплотнитель дверцы влажной тканью.

ДЕЙСТВИЯ ПРИ ВОЗНИКНОВЕНИИ ПРОБЛЕМ ИЛИ СОМНЕНИЙ

При возникновении нижеперечисленных проблем воспользуйтесь указанными решениями.

Это нормально.

- Наличие конденсата на внутренних стенках печи.
- Поток воздуха в области дверцы или внешнего покрытия.
- Отражение света в области дверцы или внешнего покрытия.
- Выбросы пара в области дверцы или вентиляционных отверстий.

Печь не включается после поворота регулятора ТИМЕРА.

- Проверьте, плотно ли закрыта дверца.

Продукты совсем не приготовились.

- Проверьте, правильно ли установлен таймер.
- Проверьте, плотно ли закрыта дверца.
- Проверьте, не перегружена ли электрическая цепь, исправен ли предохранитель и не сработал ли автоматический выключатель.

Продукты нагреты слишком сильно либо недостаточно.

- Проверьте, правильно ли установлено время приготовления для данного блюда.
- Убедитесь, что для данного блюда был установлен правильный уровень мощности.

Внутри печи видны искры и слышен треск.

- Убедитесь, что не была использована посуда с металлической отделкой.
- Убедитесь, что в печи не была оставлена вилка или другой металлический прибор.
- Убедитесь, что алюминиевая фольга не расположена слишком близко к стенкам печи.

Микроволновая печь создает помехи для телевизоров и радиоприемников.

- Во время работы микроволновой печи могут наблюдаться незначительные помехи в работе телевизоров и радиоприемников. Это нормально. Чтобы избежать такой проблемы, устанавливайте печь подальше от телевизоров, радиоприемников и антенн.

- Если приведенные выше рекомендации не помогли решить проблему, обратитесь к продавцу или в сервисный центр Samsung.

ПРИГОТОВЛЕНИЕ И РАЗОГРЕВ ПРОДУКТОВ

Ниже описана процедура приготовления и разогрева продуктов. ВСЕГДА проверяйте настройки перед тем, как оставить печь без присмотра. Поместите продукты в центр вращающегося подноса и закройте дверцу.

1. Поворачивая **РЕГУЛЯТОР МОЩНОСТИ**, установите максимальный уровень мощности (**МАКСИМАЛЬНАЯ МОЩНОСТЬ: 800 Вт**)

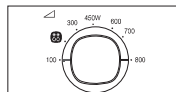

2. Поворачивая регулятор **ТАЙМЕРА**, установите время.

В результате: включится подсветка печи и поднос начнет вращаться.

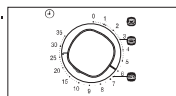

- Никогда** не включайте пустую микроволновую печь.
- Чтобы изменить уровень мощности во время приготовления, поворачивайте **РЕГУЛЯТОР МОЩНОСТИ**.

УРОВНИ МОЩНОСТИ

Ниже приведены доступные уровни мощности.

Уровень мощности	Мощность
ВЫСОКИЙ	800 Вт
РАЗОГРЕВ	700 Вт
ВЫШЕ СРЕДНЕГО	600 Вт
СРЕДНИЙ	450 Вт
НИЖЕ СРЕДНЕГО	300 Вт
РАЗМОРОЗКА (**)	180 Вт
НИЗКИЙ	100 Вт

- Если вы выбираете более высокий уровень мощности, время приготовления следует уменьшить.
- Чем ниже уровень мощности, тем больше должно быть время приготовления.

ОСТАНОВКА ПРИГОТОВЛЕНИЯ

Приготовление можно остановить в любое время, чтобы проверить состояние продуктов.

1. Чтобы временно остановить приготовление, откройте дверцу печи.

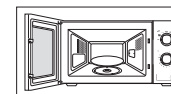

В результате: приготовление остановится. Чтобы возобновить процесс приготовления, закройте дверцу.

2. Чтобы окончательно остановить приготовление, переведите регулятор **ТАЙМЕРА** в положение 0.

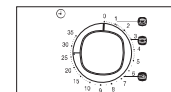

РЕГУЛИРОВКА ВРЕМЕНИ ПРИГОТОВЛЕНИЯ

Изменение времени приготовления осуществляется поворотом регулятора **ТАЙМЕРА**.

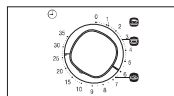

РУЧНАЯ РАЗМОРОЗКА ПИЩИ

В режиме разморозки можно размораживать мясо, птицу, рыбу. Поместите замороженные продукты в центр вращающегося подноса и закройте дверцу.

1. Переведите **РЕГУЛЯТОР МОЩНОСТИ** в положение **разморозки** – значок (❄️).

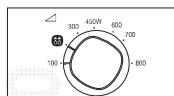

2. Поворачивая регулятор **ТАЙМЕРА**, выберите нужное время приготовления.

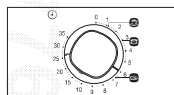

В результате: начнется размораживание.

- ☑️ Применяйте только посуду, которую разрешено использовать в микроволновой печи.

ИСПОЛЬЗОВАНИЕ РЕЖИМА БЫСТРОГО РАЗОГРЕВА

Поместите продукты в центр вращающегося подноса и закройте дверцу.

1. Поворачивая **РЕГУЛЯТОР МОЩНОСТИ**, установите максимальный уровень мощности.

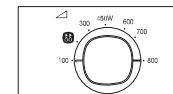

2. С помощью регулятора **ТАЙМЕРА** выберите один из режимов быстрого разогрева (напитки, супы/соусы или свежие овощи).

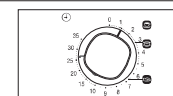

- ☑️ Применяйте только посуду, которую разрешено использовать в микроволновой печи.

НАСТРОЙКИ РЕЖИМА БЫСТРОГО РАЗОГРЕВА

Ниже перечислено несколько советов по приготовлению или разогреву пищи с помощью функций быстрого разогрева или приготовления.

Обозначения	Продукты	Размер порции	Время приготовления	Время выдержки
	Напитки	150 мл	1 мин 10 сек	1–2 мин
	Супы/соусы (охлажденные)	200–250 г	3 мин	2–3 мин
	Свежие овощи	300–350 г	6 мин 40 сек	2–3 мин

РУКОВОДСТВО ПО ВЫБОРУ ПОСУДЫ

В процессе приготовления продуктов в микроволновой печи необходимо, чтобы микроволны проникали в продукты, не отражаясь и не поглощаясь используемой посудой. Вот почему посуду для использования в микроволновой печи надо подбирать очень тщательно. Если на посуде есть отметка о возможности использования в микроволновой печи, беспокоиться не о чем. В приведенной ниже таблице указаны различные виды посуды, а также возможность и варианты их использования в микроволновой печи.

Тип посуды	Совместимость с микроволновой печью	Примечания
Алюминиевая фольга	✓ ✗	Может быть использована в небольших количествах для предотвращения подгорания продуктов. Если фольга находится слишком близко к стенкам печи или ее слишком много, может возникнуть искрение.
Блюдо для обжаривания	✓	Не нагревать предварительно более 8 минут.
Фарфоровая и глиняная посуда	✓	Фарфоровая, керамическая, глазурованная глиняная посуда и посуда из тонкостенного фарфора без металлических элементов подходит для использования в микроволновой печи.
Одноразовая картонная посуда	✓	Некоторые замороженные продукты упаковывают именно так.
Упаковка, используемая на предприятиях быстрого питания		
<ul style="list-style-type: none"> • Контейнеры в форме чашек из полистирола 	✓	Могут быть использованы для разогрева продуктов. Перегрев может вызвать плавление полистирола.
<ul style="list-style-type: none"> • Бумажные пакеты и газеты 	✗	Могут вызвать возгорание.
<ul style="list-style-type: none"> • Переработанная бумага или металлические ободки 	✗	Может вызвать искрение.
Стеклопосуда		
<ul style="list-style-type: none"> • Посуда для применения в печи и сервировки 	✓	Подходит для использования, если не имеет металлических элементов.
<ul style="list-style-type: none"> • Тонкая стеклянная посуда 	✓	Может быть использована для разогрева продуктов или напитков. Хрупкое стекло может треснуть или разбиться при резком нагреве.

Тип посуды	Совместимость с микроволновой печью	Примечания
<ul style="list-style-type: none"> • Стеклянные банки 	✓	Необходимо снять крышку перед использованием. Подходят только для разогрева.
Металлическая посуда		
<ul style="list-style-type: none"> • Тарелки • Упаковка для замороженных продуктов с металлическими зажимами 	✗	Могут вызвать искрение или возгорание.
Бумажная посуда		
<ul style="list-style-type: none"> • Тарелки, чашки, салфетки и бумажные полотенца • Переработанная бумага 	✓	Для непродолжительного приготовления или нагрева. Также поглощают избыточную влагу.
Пластиковая посуда		
<ul style="list-style-type: none"> • Контейнеры • Пищевая пленка • Пакеты для замороженных продуктов 	✓	Только жаростойкий термопластик. Изделия из другого вида пластика могут деформироваться и выцветать при высоких температурах. Не используйте пластик на основе меламина. Может быть использована для сохранения влаги. Не должна соприкасаться с продуктами. Снимать пленку следует с осторожностью, поскольку пар, выходящий при этом, может вызвать ожоги. Только жаропрочные или пригодные для варки. Не должны быть герметичными. При необходимости проделайте отверстия с помощью вилки.
Вощеная или жиронепроницаемая бумага	✓	Может быть использована для сохранения влаги или предотвращения разбрызгивания.

- ✓ **Рекомендуется**
 ✓✗ **Использовать с осторожностью**
 ✗ **Опасно**

ОЧИСТКА МИКРОВОЛНОВОЙ ПЕЧИ

Во избежание скопления жира и частиц продуктов следующие части микроволновой печи требуют регулярной очистки:

- внешние и внутренние поверхности;
- дверца и ее уплотнитель;
- вращающийся поднос и роликовые подставки.

 **ВСЕГДА** следите, чтобы уплотнитель дверцы был чистым, а сама дверца плотно закрывалась.

 Небрежность при очистке печи может привести к порче ее поверхности, что негативно скажется на работе устройства и создаст опасность для здоровья.

1. Очищайте внешнюю поверхность печи мягкой чистой тканью и теплой мыльной водой. Промойте и высушите ее.
2. Удалите брызги и въевшиеся пятна с внутренней поверхности печи и поворотного кольца с помощью ткани, смоченной в мыльной воде. Промойте и высушите ее.
3. Чтобы размягчить затвердевшие частички еды и удалить запахи, поместите в печь чашку с раствором лимонного сока и нагревайте ее в течение десяти минут на максимальном уровне мощности.
4. Мойте тарелку, подходящую для посудомоечной машины, как только возникнет необходимость.

 **НЕ ДОПУСКАЙТЕ** попадания воды в вентиляционные отверстия. НИКОГДА не используйте абразивные чистящие средства и химические растворители. При очистке уплотнителя дверцы внимательно следите, чтобы частицы пищи:

- не накапливались;
- не мешали дверце плотно закрываться.

ТЕХНИЧЕСКИЕ ХАРАКТЕРИСТИКИ

Компания Samsung постоянно стремится улучшить качество своих изделий. Характеристики дизайна и данное руководство по использованию микроволновой печи могут изменяться без предварительного уведомления.

Модель	ME711KR / ME712KR / ME713KR
Источник питания	230 В ~ 50 Гц
Энергопотребление Микроволны	1150 Вт
Выходная мощность	100 Вт, 800 Вт (IEC-705)
Рабочая частота	2450 МГц
Магнетрон	OM75S(31)
Способ охлаждения	Охлаждающий вентилятор
Размеры (Ш x В x Г) Внешняя поверхность	489 x 275 x 349 мм (ME711KR) 489 x 275 x 345 мм (ME712KR) 489 x 275 x 354 мм (ME713KR)
Камера печи	330 x 211 x 309 мм
Объем	20 литров
Масса Нетто	Около 11,5 кг

※ **оборудование класса I**

Подлежит использованию по назначению
в нормальных условиях
Срок службы: 7 лет



ДЛЯ ЗАМЕТОК

ДЛЯ ЗАМЕТОК

07761231

SAMSUNG

РУССКИЙ

	<p>Символ «не для пищевой продукции» применяется в соответствии с техническим регламентом Таможенного союза «О безопасности упаковки» 005/2011 и указывает на то, что упаковка данного продукта не предназначена для повторного использования и подлежит утилизации. Упаковку данного продукта запрещается использовать для хранения пищевой продукции.</p>
	<p>Символ «петля Мебиуса» указывает на возможность утилизации упаковки. Символ может быть дополнен обозначением материала упаковки в виде цифрового и/или буквенного обозначения.</p>



Производитель : Samsung Electronics Co., Ltd /
Самсунг Электроникс Ко., ЛТд

Адрес производителя :
(Мэтан-донг) 129, Самсунг-ро, Йонгтонг-гу, Сувон-си,
Гйонги-до, Корея, 443-742

Адрес мощностей производства :
ЛОТ 2, ЛЕБУХ 2, НОРС КЛАНГ СТРЕЙТС, ЭРИА 21,
ИНДАСТРИАЛ ПАРК, 42000
ПОРТ КЛАНГ, СЕЛАНГОР ДАРУЛ ЭСАН, МАЛАЙЗИЯ

Страна производства : Малайзия

Импортер в России :
ООО «Самсунг Электроникс Рус Компани»
Адрес: 125009, г. Москва, Россия, ул. Воздвиженка 10, 4 этаж

В СЛУЧАЕ ВОЗНИКНОВЕНИЯ ВОПРОСОВ ИЛИ КОММЕНТАРИЕВ

СТРАНА	ТЕЛЕФОН	ВЕБ-УЗЕЛ
RUSSIA	8-800-555-55-55 (VIP care 8-800-555-55-88)	www.samsung.com/ru/support
GEORGIA	0-800-555-555	www.samsung.com/support
ARMENIA	0-800-05-555	
AZERBAIJAN	0-88-555-55-55	
KAZAKHSTAN	8-10-800-500-55-500 (GSM: 7799, VIP care 7700)	
UZBEKISTAN	8-10-800-500-55-500 (GSM: 7799)	www.samsung.com/kz_ru/support
KYRGYZSTAN	00-800-500-55-500	
TAJIKISTAN	8-10-800-500-55-500	www.samsung.com/support
MONGOLIA	+7-495-363-17-00	
BELARUS	810-800-500-55-500	
MOLDOVA	0-800-614-40	
UKRAINE	0-800-502-000	www.samsung.com/ua/support (Ukrainian) www.samsung.com/ua_ru/support (Russian)

DE68-03897E-04