

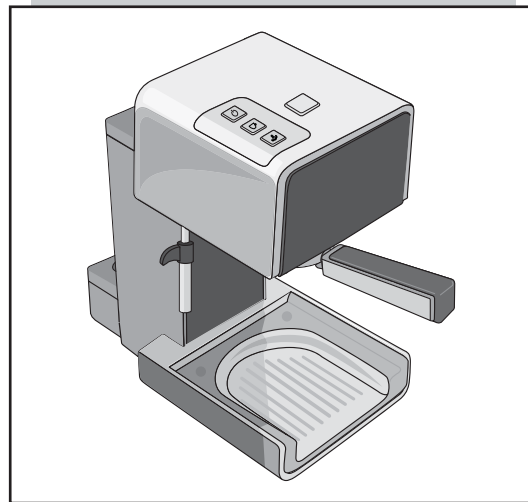

CE

MOD. 1363



CAFE
MATISSE

Ariete



IT	Indicazioni per l'uso e per la sicurezza	Pagina	5
GB	Operation and Safety Notes	Page	14
FR	Instructions d'utilisation et consignes de sécurité	Page	22
DE	Bedienungs- und Sicherheitshinweise	Seite	31
ES	Instrucciones de utilización y de seguridad	Página	41
PT	Instruções de utilização e de segurança	Página	50
NL	Bedienings- en veiligheidsinstructies	Pagina	59
GR	Υποδείξεις χειρισμού και ασφαλείας	Σελίδα	68
RU	Указания по обслуживанию и правила техники безопасности	Стр	78
AE	ةمالسلل او لىغشلتل تاملعت	ةحفص	88

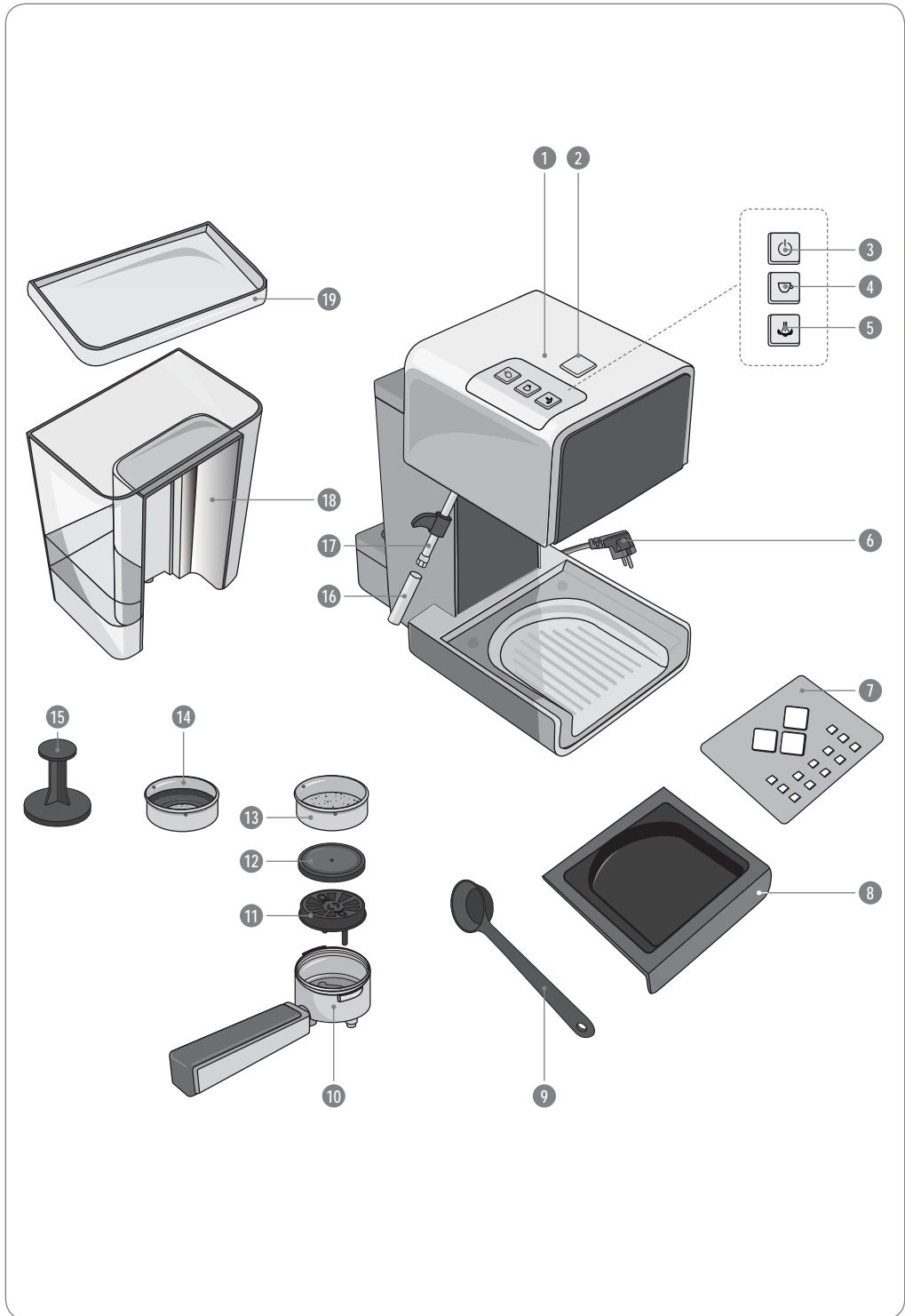

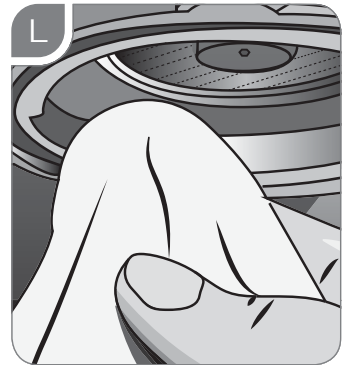
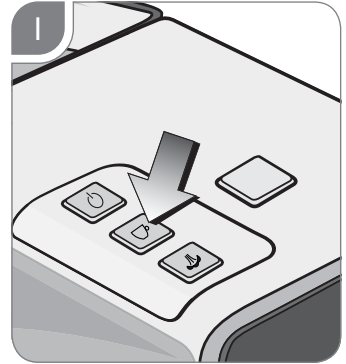
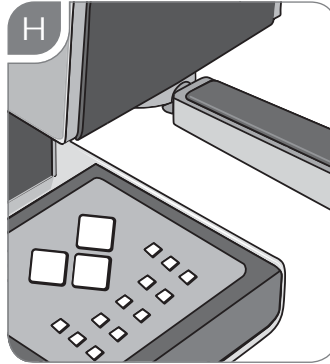
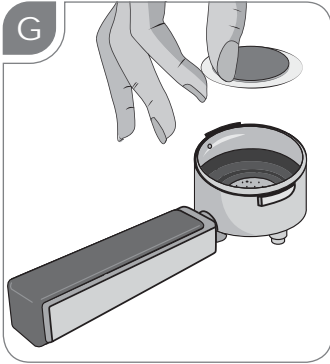
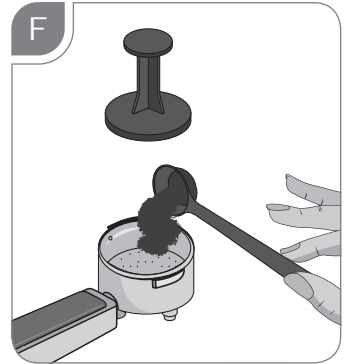
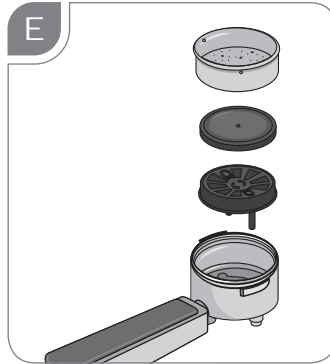
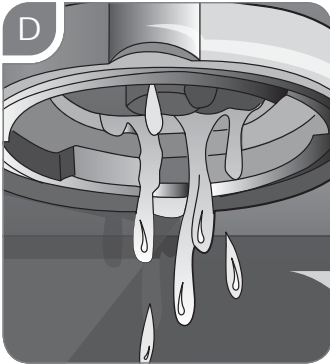
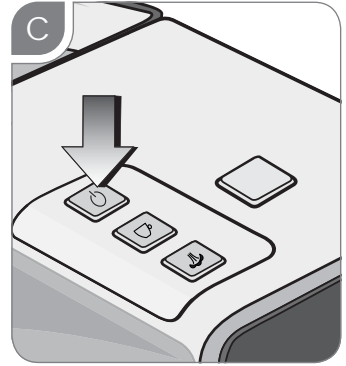
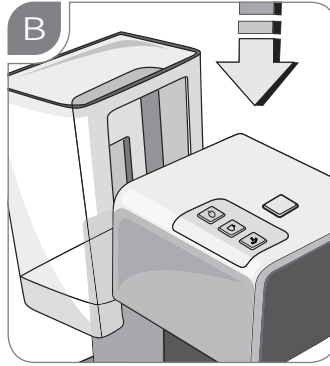
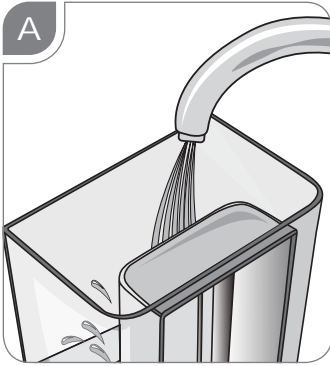



● A proposito di questo manuale

Anche se gli apparecchi sono stati realizzati in conformità con le specifiche Normative europee vigenti e sono pertanto protetti in tutte le parti potenzialmente pericolose, leggete con attenzione queste avvertenze e usate l'apparecchio solo per l'uso cui è stato

destinato per evitare infortuni e danni. Tenete a portata di mano questo libretto per future consultazioni. Qualora vogliate cedere questo apparecchio ad altre persone ricordatevi di includere anche queste istruzioni.

Le informazioni riportate in questo manuale sono marcate dai seguenti simboli che indicano:

	Pericolo per i bambini		Avvertenza relativa a ustioni
	Pericolo dovuto a elettricità		Attenzione - danni materiali
	Pericolo di danni derivanti da altre cause		

● Uso previsto

Potete usare l'apparecchio per preparare caffè. Ogni altro utilizzo della macchina non è previsto dal Costruttore che si esime da qualsiasi responsabilità per danni di ogni natura, generati da un impiego improprio della macchina stessa. L'uso improprio determina inoltre l'annullamento di ogni forma di garanzia.

● Rischi residui

Le caratteristiche costruttive dell'apparecchio, oggetto della presente pubblicazione, non consentono di proteggere l'utilizzatore dal getto diretto di vapore o acqua calda.



ATTENZIONE!

Pericolo di ustioni! Le parti metalliche esterne dell'apparecchio e del portafiltro non devono essere toccate con l'apparecchio in funzione, in quanto potrebbero causare delle scottature.

● AVVERTENZE DI SICUREZZA

LEGGERE ATTENTAMENTE LE ISTRUZIONI PRIMA DELL'USO.

- Questo apparecchio è destinato a essere utilizzato nelle applicazioni domestiche e similari quali:
 - nelle zone per cucinare riservate al personale nei negozi, negli uffici e in altri ambienti professionali
 - nelle fattorie
 - utilizzo da parte di clienti di alberghi, motel e altri ambienti a carattere residenziale
 - negli ambienti tipo bed and breakfast



11

- Non si assumono responsabilità per uso errato o per impieghi diversi da quelli previsti dal presente libretto.
- Si consiglia di conservare gli imballi originali, poiché l'assistenza gratuita non è prevista per i guasti causati da imballo non adeguato del prodotto al momento della spedizione ad un Centro di Assistenza autorizzato.
- L'apparecchio è conforme al regolamento (EC) No 1935/2004 del 27/10/2004 sui materiali in contatto con alimenti.
- Tenere sempre l'apparecchio e il cavo di alimentazione fuori dalla portata di bambini con età inferiore a 8 anni.
- Gli elementi dell'imballaggio non devono essere lasciati alla portata dei bambini in quanto potenziali fonti di pericolo.
- Allorché si decida di smaltire come rifiuto questo apparecchio, si raccomanda di renderlo inoperante tagliandone il cavo di alimentazione. Si raccomanda inoltre di rendere innocue quelle parti dell'apparecchio suscettibili di costituire un pericolo, specialmente per i bambini che potrebbero servirsi dell'apparecchio per i propri giochi.



Pericolo per i bambini

- L'apparecchio può essere usato dai bambini con un'età superiore a 8 anni solo se sono seguiti da una persona responsabile o se hanno ricevuto le istruzioni riguardanti l'utilizzo dell'apparecchio in sicurezza ed hanno compreso i pericoli presenti durante l'uso.
- Le operazioni di pulizia e di manutenzione da parte dell'utilizzatore non devono essere effettuate dai bambini a meno che non abbiano un'età superiore a 8 anni e operino sotto sorveglianza. Assicurarsi che i bambini non giochino con l'apparecchio.



Pericolo dovuto a elettricità

- L'apparecchio può essere usato da persone che hanno capacità fisiche, sensoriali o mentali ridotte, oppure con mancanza di esperienza o di conoscenza, solo se sono seguiti da una persona responsabile o se hanno ricevuto e compreso le istruzioni riguardanti l'utilizzo dell'apparecchio in sicurezza ed hanno compreso i pericoli presenti durante l'uso.
- Non lasciar pendere il cavo in un luogo dove potrebbe essere afferrato da un bambino.



- Prima di collegare l'apparecchio alla rete di alimentazione controllare che la tensione indicata sulla targhetta posta al di sotto della macchina corrisponda a quella della rete locale.
- L'uso di prolunghe elettriche non autorizzate dal fabbricante dell'apparecchio può provocare danni e incidenti.
- Prima di procedere all'operazione di riempimento del serbatoio dell'acqua, scollegare l'apparecchio dalla presa di corrente.
- Non mettere mai le parti sotto tensione a contatto con l'acqua: può generarsi un cortocircuito!
- Togliere la spina dalla presa prima di ogni intervento di pulizia o di manutenzione.
- Non immergere l'apparecchio in acqua o altri liquidi.
- Evitare di immettere nel serbatoio una quantità eccessiva di acqua.
- Non lasciare incustodito l'apparecchio mentre è collegato alla rete elettrica.
- L'apparecchio deve essere utilizzato e lasciato a riposo su una superficie stabile.
- L'apparecchio non deve essere utilizzato se è stato fatto cadere, se vi sono segni di danni visibili o se ha perdite di acqua. Non usare l'apparecchio se il cavo elettrico o la spina risultano danneggiati, o se l'apparecchio stesso risulta difettoso. Tutte le riparazioni, compresa la sostituzione del cavo di alimentazione, devono essere eseguite solamente dal Centro Assistenza Ariete o da tecnici autorizzati Ariete, in modo da prevenire ogni rischio.



Pericolo di danni derivanti da altre cause

- Non sollevare l'apparecchio afferrandolo per il serbatoio dell'acqua o per la vaschetta, ma afferrarlo per il corpo.
- Scegliere un ambiente sufficientemente illuminato, pulito e con la presa di corrente facilmente accessibile.



Attenzione - danni materiali

- Collocare la macchina su un piano stabile dove non possa essere rovesciata.
- Non usare la macchina senza acqua, poiché in tale caso la pompa si brucerebbe.
- Non riempire mai il serbatoio dell'acqua con acqua calda o bollente.
- Non posizionare la macchina su superfici molto calde o nelle vicinanze di fiamme libere per evitare

che la carrozzeria possa essere danneggiata.

- Non utilizzare acqua gassata (adizionata di anidride carbonica).
- Usare solo cialde che riportano il marchio standard E.S.E.
- Non introdurre mai nel portafiltro elementi diversi dalle cialde.
- Non lasciare la macchina a temperatura ambiente inferiore a 0 °C, in quanto il residuo d'acqua nella caldaia potrebbe ghiacciare e provocare dei danni.
- Non usare l'apparecchio all'aperto.
- Non lasciare l'apparecchio esposto ad agenti atmosferici (pioggia, sole, ecc...).
- Dopo aver staccato la spina di alimentazione e dopo che le parti calde si saranno freddate, l'apparecchio dovrà essere pulito esclusivamente con un panno non abrasivo appena inumidito aggiungendo poche gocce di detergenti neutri non aggressivi (non usare mai solventi che danneggiano la plastica).



- Per il corretto smaltimento del prodotto ai sensi della Direttiva Europea 2012/19/EU si prega leggere l'apposito foglietto allegato al prodotto.
- **CONSERVARE SEMPRE QUESTE ISTRUZIONI.**



Avvertenza relativa a ustioni

- Non dirigere mai il getto di vapore o acqua calda verso parti del corpo; manipolare con precauzione il tubo vapore/acqua calda:
Pericolo ustioni!
- Le parti metalliche esterne dell'apparecchio e del portafiltro non devono essere toccate con l'apparecchio in funzione, in quanto potrebbero causare delle scottature.
- La mancata fuoriuscita di acqua dal portafiltro potrebbe essere dovuta ad un intasamento del filtro. Interrompere l'erogazione ed attendere una decina di secondi. Successivamente rimuovere e disinserire lentamente il portafiltro perché l'eventuale pressione residua potrebbe provocare spruzzi o schizzi. Procedere quindi con la pulizia come indicato nell'apposito paragrafo.



Descrizione dell'apparecchio

- 1 Macchina da caffè
- 2 Tasto per l'erogazione di vapore
- 3 Tasto ON/OFF
- 4 Tasto per l'erogazione di caffè
- 5 Tasto funzione vapore
- 6 Spina
- 7 Griglia d'appoggio per tazze
- 8 Raccoglitore acqua
- 9 Dosatore
- 10 Portafiltro
- 11 Gocciolatore
- 12 Disco forato in silicone
- 13 Filtro 2 tazze
- 14 Filtro 1 tazza / cialda
- 15 Pressino
- 16 Cappuccinatore
- 17 Tubo Vapore
- 18 Serbatoio acqua rimovibile
- 19 Coperchio (serbatoio acqua)

Istruzioni per l'uso

- Prima della messa in funzione, assicurarsi che l'alimentazione a disposizione sia adeguata alla tensione di alimentazione dell'apparecchio necessaria (vedi targhetta).
- Collocare l'apparecchio su una superficie piana e orizzontale.
- Estrarre il serbatoio d'acqua **18**.
- Prima del primo utilizzo lavare il serbatoio dell'acqua **18** e riempirlo con acqua fresca liscia (fig. A) fino alla tacca con l'indicazione "MAX".
- Inserire il serbatoio dell'acqua **18** (fig. B).
Nota: assicurarsi che il serbatoio dell'acqua **18** sia in corretta sede. In caso contrario l'erogazione del caffè potrebbe essere ostacolata.
- Inserire la spina **6** in una presa elettrica che deve essere dotata di messa a terra.

Prima accensione

- Dopo aver riempito il serbatoio **18** con acqua naturale fresca, posizionare un recipiente della capacità di almeno mezzo litro sotto l'attacco del portafiltro e sotto lo stilo erogatore vapore. Premere

il tasto ON/OFF **3**. Premere il tasto erogazione caffè **4**. Attendere la fuoriuscita di acqua dalla sede di aggancio del portafiltro. Premere il tasto erogazione vapore **2** e far fuoriuscire acqua dallo stilo erogatore vapore **17**. Premere nuovamente il tasto erogazione vapore **2** e il tasto erogazione caffè **4** per interrompere la fuoriuscita di acqua.

Alla prima accensione, oppure dopo un periodo di inutilizzo, questa operazione potrebbe richiedere qualche minuto. Questo non sarà necessario per i successivi caffè.

Come fare il caffè

- Premere il tasto ON/OFF **3** per accendere l'apparecchio (fig. C).

Con caffè macinato:

- Inserire il gocciolatore **11**, il disco forato in silicone **12** e il filtro polvere 2 tazze **13** o 1 tazza **14**, nel portafiltro **10** (fig. E).
- Dosare il caffè nel filtro e pressare leggermente con l'apposito pressino **15**: per due caffè riempire completamente due misurini, mentre per un caffè riempirne uno solo.
Nota: se si riempie il filtro **13** con troppo caffè macinato, è probabile che il portafiltro **10** si agganci difficilmente o che durante l'erogazione il caffè fuoriesca dal filtro **13**.

Con cialde:

- Inserire il filtro per cialde **14** nel portafiltro **10** (fig. G).
- Spingere la cialda con le dita verso il fondo del filtro **14**. La cialda deve trovarsi perfettamente al centro e all'interno del filtro **14**.
- Fissare ora il portafiltro **10** all'attacco girandolo da sinistra verso destra. Assicurarsi che il portafiltro **10** sia ben fisso (fig. H).
- Posizionare una tazza sotto il portafiltro **10**. All'accensione del tasto erogazione caffè **4**, la macchina sarà pronta per fare il caffè. Per avviare l'erogazione del caffè premere il tasto **4**.
- Premere nuovamente il tasto per l'erogazione di caffè **4** per interrompere l'erogazione.

Nota: se la cialda non fosse inserita bene nel filtro **14** o se il portafiltro **10** non venisse ben agganciato, è possibile che dell'acqua sgoccioli dal portafiltro **10**.

⚠ Nota: non rimuovere il portafiltro **10** durante l'erogazione di caffè. In caso contrario sussiste il pericolo di ustioni!

Nota: se l'acqua non gocciolasse dal portafiltro **10** può essere segno di un'intasatura del filtro **13**, **14**. In tal caso spegnere la macchina, aspettare alcuni minuti e rimuovere molto lentamente il portafiltro **10**, poiché l'eventuale presenza di pressione residua potrebbe provocare schizzi d'acqua.

- Alla fine dell'erogazione del caffè, attendere circa 10 secondi prima di rimuovere il portafiltro **10**.
- Per estrarre il portafiltro **10**, girarlo lentamente da destra verso sinistra per evitare spruzzi di acqua o caffè.

Nota: rimuovendo il portafiltro **10** è possibile che la cialda resti attaccata nella parte superiore dell'apparecchio. Per rimuovere la cialda, inclinare il portafiltro **10** come descritto in fig. K e far cadere la cialda nel portafiltro **10**.

Funzione Stand-By:

Se il dispositivo è acceso ma nessuna funzione è attiva, dopo circa 30 minuti si attiva la funzione di spegnimento automatico. In questo caso l'apparecchio si trova in Stand-By. Per riaccendere l'apparecchio, premere il tasto ON/OFF **3**.

● Riempimento del serbatoio acqua durante l'utilizzo

Nota: il serbatoio dell'acqua **18** deve essere riempito prima che l'acqua sia completamente esaurita.

- Premere il tasto ON/OFF **3** per spegnere l'apparecchio (fig. C).
- Rimuovere la spina **6** dalla presa di corrente.
- Estrarre il serbatoio dell'acqua **18** e riempirlo con acqua fresca liscia (fig. A) fino alla tacca con l'indicazione "MAX".
- Inserire il serbatoio dell'acqua **18** (fig. B).

Nota: assicurarsi che il serbatoio dell'acqua **18** sia in corretta sede. In caso contrario l'erogazione del caffè potrebbe essere ostacolata.

- Inserire la spina **6** in una presa elettrica casalinga tradizionale.
- Premere il tasto ON/OFF **3** per accendere l'apparecchio.
- Qualora il serbatoio **18** fosse completamente vuoto, potrebbe penetrare aria nel circuito impedendo l'erogazione di caffè. Per riutilizzare l'apparecchio, sarà necessario spegnerlo e lasciare che si raffreddi.
- Posizionare un contenitore sotto l'attacco del filtro e accendere l'apparecchio tramite il tasto ON/OFF **3**.
- Premere il tasto per l'erogazione del caffè **4** e riempire almeno una tazza d'acqua per far ripartire il circuito di flusso dell'acqua.
- Premere nuovamente il tasto per l'erogazione di caffè **4** per interrompere la fuoriuscita d'acqua. L'apparecchio riprende così a funzionare correttamente.

● Come fare il Cappuccino

- Premere il tasto vapore **5**.
 - Attendere che il tasto vapore **5** smetta di lampeggiare e presenti luce fissa.
- Nota:** durante l'attesa è possibile che fuoriesca del vapore dall'attacco per il portafiltro.
- Immergere lo stilo erogatore di vapore **17** nel contenitore con il latte da montare.
 - Premere il tasto per l'erogazione di vapore **2** fino a raggiungere il risultato desiderato.
 - Per terminare l'erogazione di vapore, lasciare il tasto vapore **2**.
- Per disattivare la funzione vapore, premere nuovamente il tasto vapore **5**.

● Riutilizzo per caffè

Per preparare un caffè subito dopo aver fatto il cappuccino, attendere che il tasto erogazione caffè **2** sia illuminato nuovamente. La macchina è pronta per fare il caffè. Procedere quindi come spiegato nel paragrafo "Come fare il caffè".

CONSIGLI UTILI PER OTTENERE UN BUON ESPRESSO ALL'ITALIANA



Un caffè più forte o meno forte dipende dal grado di macinatura del caffè, dalla quantità di esso immessa nel portafiltra, e dalla pressatura. Il caffè macinato nel portafiltra dovrà essere pressato leggermente. Pochi secondi sono il tempo sufficiente perché il caffè scenda nelle tazzine. La velocità di erogazione del caffè può essere cambiata modificando la quantità di caffè nel portafiltra o utilizzando una macinatura diversa.

● Pulizia dell'apparecchio



ATTENZIONE!

Tutte le operazioni di pulizia sotto indicate devono essere effettuate a macchina spenta e con la spina elettrica scollegata dalla presa di corrente.



ATTENZIONE!

Una manutenzione ed una pulizia regolari mantengono efficiente la macchina per un periodo maggiore.



ATTENZIONE!

Ogni intervento va eseguito a macchina fredda. Non lavare mai i componenti della macchina in lavastoviglie. Non utilizzare getti di acqua diretta.

Pulizia dei filtri 13, 14:

- Controllare che i fori non siano otturati e pulirli eventualmente con uno spazzolino.
- Per eliminare eventuali resti di caffè o di sporco, posizionare un bicchiere sotto l'attacco del filtro e far scorrere acqua calda dal portafiltra 10 con il filtro inserito 13 o 14 senza caffè macinato o cialda, procedendo come descritto nel capitolo "Come fare il caffè".

Pulizia del disco forato in silicone 12:

- Pulire il disco forato in silicone 12 sotto l'acqua corrente. Inclinare leggermente in modo che dal foro centrale possano essere eliminati eventuali resti di caffè che lo intasano.

Pulizia dell'attacco del portafiltra:

- Se l'apparecchio non venisse utilizzato per lungo tempo, è possibile che si creino depositi di caffè sull'attacco del portafiltra. Rimuovere tali residui

con uno stuzzicadenti, una spugnetta o lasciando scorrere acqua senza il portafiltra 10.

Pulizia del cappuccinatore 16:



ATTENZIONE!

Eseguire l'operazione quando il tubo vapore è freddo per evitare scottature.

- Svitare il cappuccinatore 16 dal tubo vapore 17 e lavarlo con acqua corrente.
- Il tubo vapore può essere pulito con un panno non abrasivo. Riavvitare il cappuccinatore 16 al tubo vapore 17 fino alla fine della corsa. Se necessario ripulire con uno spillo il foro di uscita del vapore. Dopo ogni utilizzo erogare il vapore per alcuni secondi per liberare il foro da eventuali residui.

Pulizia serbatoio acqua 18:

- Pulire il serbatoio acqua 18 regolarmente con una spugna o un panno umido.

Pulizia griglia d'appoggio 7 e raccogliatore acqua 8:

Nota: svuotare regolarmente la vaschetta raccogliatore acqua 8.

- Rimuovere la griglia d'appoggio 7 e sciacquarla sotto l'acqua corrente.
- Estrarre il raccogliatore dell'acqua 8, svuotarlo e sciacquarlo sotto l'acqua corrente.

● Pulizia del corpo macchina

ATTENZIONE!

Pulire le parti fisse della macchina usando un panno umido non abrasivo per non danneggiare la carrozzeria.

● Decalcificazione

Una cura e una pulizia regolare proteggono l'apparecchio, ne garantiscono un funzionamento prolungato e riducono il rischio di formazione di calcare. Se tuttavia le funzioni dell'apparecchio fossero compromesse dopo un certo periodo in seguito all'utilizzo frequente di acqua dura e ad alto contenuto di calcare, sarà necessario eliminare il calcare per risolvere il problema. A tal fine utilizzare solamente l'anticalcare NOCAL di Ariete a base di acido citrico. Questo prodotto può essere

acquistato presso i centri servizio clienti di Ariete. Ariete non è ritenuta responsabile per danni a componenti della macchina da caffè derivanti dall'uso di prodotti dalla composizione chimica non conforme. Seguire le istruzioni presenti sulla targhetta del prodotto anticalcare.

☉ Messa fuori servizio

In caso di messa fuori servizio della macchina occorre sconnetterla elettricamente, svuotare il serbatoio dell'acqua e la vaschetta raccogliogocce e ripulirla (vedi paragrafo "Pulizia dell'apparecchio"). In caso di rottamazione si dovrà provvedere alla separazione dei vari materiali utilizzati nella costruzione della macchina e provvedere al loro smaltimento in base alla loro composizione e alle disposizioni di legge vigenti nel Paese di utilizzo.

☉ Risoluzione dei problemi

Problema	Causa	Soluzione
Nessuna erogazione di vapore.	Acqua insufficiente nel serbatoio 18 : la pompa non può aspirare.	Controllare la sede corretta del serbatoio 18 e che vi sia acqua a sufficienza nel serbatoio 18 . Riempire il serbatoio 18 con acqua fresca liscia fino alla tacca con l'indicazione "MAX".
	Foro di uscita del tubo vapore 17 ostruito	Rimuovere eventuali incrostazioni sull'apertura del tubo vapore 17 con un ago.
Fuoriuscita d'acqua dal lato del portafiltro 10 .	Probabilmente il filtro 13 è troppo pieno e per questo non è stato possibile allacciare bene il filtro 13 nell'attacco.	Rimuovere molto lentamente il portafiltro 10 , poiché l'eventuale presenza di pressione residua potrebbe provocare schizzi d'acqua. Pulire l'attacco con una spugnetta. Riempire nuovamente con la giusta quantità di caffè macinato.
	Resti di caffè sulla guarnizione dell'attacco del filtro.	Riempire nuovamente con la giusta quantità di caffè macinato.
	Foro del disco in silicone 12 intasato.	Pulire il disco forato in silicone 12 sotto l'acqua corrente. Inclinare leggermente in modo che dal foro centrale possano essere eliminati eventuali resti di caffè che lo intasano.
	Il filtro 13 , 14 ha i fori di uscita ostruiti	Rimuovere molto lentamente il portafiltro 10 , poiché l'eventuale presenza di pressione residua potrebbe provocare schizzi d'acqua. Pulire i fori intasati del filtro 13 , 14 con uno spazzolino o con un ago. Pulire il filtro 13 , 14 con le pastiglie COFFEE CLEAN di Ariete seguendo le istruzioni sulla confezione.
Cialda caffè difettosa.	Sostituire la cialda nel portafiltro 10 .	







Problema	Causa	Soluzione
Erogazione caffè troppo lenta o assente.	La sede di aggancio del portafiltro hai fori ostruiti.	Far scorrere acqua dalla macchina senza inserire il portafiltro 10. Se l'acqua continua a scorrere in modo irregolare da tutti i fori, procedere con l'eliminazione del calcare. A tal fine usare l'anticalcare NOCAL di Ariete disponibile in tutti i centri servizio clienti Ariete. Seguire le istruzioni sulla confezione.
	La sede di aggancio del portafiltro hai fori ostruiti.	Rimuovere molto lentamente il portafiltro 10, poiché l'eventuale presenza di pressione residua potrebbe provocare schizzi d'acqua. Pulire il fori intasati del filtro 13 con uno spazzolino o con un ago. Pulire il filtro con le pastiglie COFFEE CLEAN di Ariete seguendo le istruzioni sulla confezione.
	Miscela caffè macinato troppo fine	Provare con una miscela più grossa.
	Miscela caffè troppo pressata	Pressare il caffè più leggermente nel filtro 13.
	Serbatoio acqua 18 in sede scorretta.	Posizionare correttamente il serbatoio 18 fino a bloccarlo.
	Foro del disco in silicone 12 intasato.	Pulire il disco forato in silicone 12 sotto l'acqua corrente. Inclinare leggermente in modo che dal foro centrale possano essere eliminati eventuali resti di caffè che lo intasano.
	Acqua insufficiente nel serbatoio 18: la pompa non può aspirare.	Controllare la sede corretta del serbatoio 18 e che vi sia acqua a sufficienza nel serbatoio 18. Riempire il serbatoio 18 con acqua fresca liscia fino alla tacca con l'indicazione "MAX".
	Cialda caffè difettosa.	Sostituire la cialda nel portafiltro 10.
Cialda caffè rotta.	Rimuovere il portafiltro 10, pulire l'attacco con una spugnetta e inserire una nuova cialda.	
Caffè poco forte o freddo.	Caffè macinato troppo grosso. Per preparare un caffè più forte e più caldo, utilizzare un caffè dalla macinatura più fine.	

● About this manual

Even though this device is made to fulfil the standards of the European Union and all possible sources of danger have been avoided, please read the following safety instructions carefully and only use the device

for its intended purpose to avoid accidents and damage. Keep the manual, so that you can refer to it later if necessary. If you wish to pass the device on to another person, please pass the manual on with it.

The information contained in this manual is labelled with the following symbols, which have the following meanings:

	Danger for children		Risk of burns
	Danger due to electricity		Caution - Damage to property
	Threat of damage due to other causes		

● Intended use

You may use the device to make coffee. The device has not been designed for other purposes, the manufacturer accepts no responsibility for any damage caused by improper use. Improper use will invalidate the warranty.

● Remaining risks

The structural characteristics of the device, which is the subject of this manual, do not guarantee protection from direct streams of water or steam.



CAUTION!

Risk of burns! Do not touch the outer metal parts or the filter holder while the device is in use, as this can lead to burns.

● SAFETY INSTRUCTIONS

PLEASE READ THE OPERATING INSTRUCTIONS CAREFULLY PRIOR TO USE.

- This device is designed for use in homes and similar contexts, such as:
 - employee kitchens in small shops or offices and other workplaces
 - farms
 - hotel rooms, guest houses and other residential environments
 - other kinds of hotel, such as Bed and Breakfast hotels
- The manufacturer accepts no liability for improper use.
- You are recommended to keep the original packaging because our free customer service is not



intended for damage caused by improperly packaging the device when sending it to an appropriate custom service centre.

- The device conforms to (EG) decree no. 1935/2004 of 27.10.2004 on materials and items intended to come into contact with food.



Danger for children

- This device may only be used by children from the age of 8 if they are supervised or instruction in how to use the machine safely and if they are aware of the risks it presents.
- Cleaning and maintenance must not be performed by children unless they are at least nine years old and are supervised. Please ensure that children cannot play with this unit.
- Always store the appliance and its cable out of the reach of children under 8 years old.
- Keep the packaging out of reach of children as it could be a potential source of danger.
- If you decide to dispose of the device, it is recommended that you make it unusable by severing the power supply cable. It is also recommended that you do not put

damaged parts loosely into bins as this could be a potential danger to children if they attempt to use the device as a toy.



Danger due to electricity

- Persons with reduced physical, sensory or mental abilities, or persons lacking the necessary experience or knowledge of how to operate the device, may only use the device once they have been instructed in how to use the device safely and have been made to understand the related dangers in doing so.
- Please do not leave cables hanging where a child can reach them.
- Before connecting the device to the mains, ensure that the input voltage is compatible with the information on the technical data sheet under the device.
- Use of an extension cable which is not authorised by the manufacturer of the device can cause damage and accidents.
- Verify the device is not connected to the mains when filling it with water.
- Avoid allowing any of the electric components to make contact with water:

This could lead it to short circuit!

- Always remove the power plug before cleaning or maintenance.
- Never immerse the device in water or other liquids.



Threat of damage due to other causes

- Do not lift the device by the water tank, instead always lift it by its whole body.
- Find a well lit, clean surface with easy access to a plug.
- Avoid over filling the water tank.
- Never leave the appliance unattended whilst connected to the power supply.
- The device must be placed and used on a stable surface.
- Do not use the appliance if it has been dropped, if it has visible damage or if it is leaking. Do not use the device if the power supply or plug are damaged or the device looks defective. All repairs and replacements of the power cable may only be performed by Centro Assistenza Ariete or an engineer authorised by Ariete to prevent possible risks.



Caution - Risk of Damage

- Place the machine on a stable surface where it cannot be knocked over.
- Do not switch the device on if there is no water in the water tank as this will burn through the pump.
- Never fill the water tank with hot or boiling water.
- Do not place the machine on hot surfaces or near open flames to avoid damage to the casing.
- Do not use sparkling water (with added carbon dioxide).
- Only use the pads from the ESE system.
- Never put other items in the filter holder.
- Do not expose the machine to any environmental temperatures of under 0 °C as the leftover water in the water tank will freeze and could cause damage to the machine.
- Do not use the device outdoors.
- This appliance must not be exposed to atmospheric conditions (rain, sun etc).
- After you have pulled the plug and the components have cooled down, only clean to device with a soft, light, damp cloth and a few drops of neutral, non-aggressive washing liquid (never use solvents which might damage plastic).



- To dispose of the device properly according to European regulation 2012/19/EU please read the relevant package leaflet.
- **ALWAYS KEEP THESE INSTRUCTIONS.**



Risk of burns

- Never point the flow of steam or water towards your body, be careful with the steam / water pipe:
Risk of burns!
- Do not touch the outer metal parts or the filter holder while the device is in use, as this can lead to burns.
- If water does not flow from the filter holder, this could be a result of a clogged filter. Unplug the power supply and wait for approximately ten seconds. Then remove the filter holder, which may lead to residual pressure and a spraying of water. Then you can proceed to clean the section pictured.

Description of the device

- 1 Espresso machine
- 2 Steam release button
- 3 ON/OFF button
- 4 Coffee release button
- 5 Steam button
- 6 Mains plug
- 7 Cup grill
- 8 Water collection container
- 9 Measuring spoon
- 10 Filter holder
- 11 Individual nozzle discs
- 12 Silicone perforated disk
- 13 Filter for 2 cups
- 14 1 cup / pad filter
- 15 Coffee grinder
- 16 Milk frother
- 17 Steam pipe
- 18 Detachable water tank
- 19 Lid (water tank)

Start-up

- Before assembly, ensure that the mains voltage available corresponds to the operating voltage necessary for the the appliance (see label).
- Place the appliance on a flat, horizontal surface.
- Remove the water tank **18**.
- Wash the water tank **18** before first use and fill it with fresh, still water (Fig. A) up to the "MAX" mark.
- Put the water tank **18** back in place (Fig. B).
Note: Make sure that the water tank **18** has been replaced correctly. Otherwise it may block the flow of the coffee.
- Insert the plug **6** into a socket, which is available over an earthing device.

Switching on for the first time

- After you have filled the water tank **18** with fresh, still water, place a container with a capacity of at least half a litre under the filter holder connection and the steam pipe. Press the ON/OFF switch **3**. Press the coffee release button **4**. Wait for water to come out of the side of the filter holder. Press the steam release button **2** and allow the water to leave the steam pipe **17**. Press the steam

release button ② and the coffee release button ④ to stop the flow of water.

Upon first use or after a long period of inactivity, this process can require several minutes. For subsequent coffees, this will no longer be necessary.

☉ Making coffee

- Press the ON/OFF button ③ to switch the device on (Fig. C).

With ground coffee:

- Place the individual nozzle disc ⑪, the silicone perforated disc ⑫ and, for powdered coffee, the filter for 2 cups ⑬ or 1 cup ⑭ in the filter holder ⑩ (Fig. E).

- Measure out the coffee in the filter and lightly press it together with the coffee grinder ⑮ provided: for two coffees fill two measuring cups, for just one coffee, fill one measuring cup.

Note: If you put too much coffee powder in the filter ⑬, the filter holder ⑩ may be difficult to screw on and/or coffee may leak from the filter ⑬.

With pads:

- Insert the filter for the pads ⑭ in the filter holder ⑩ (see Fig. G).
- Press the coffee pad with your fingers in the filter ⑭ underneath. The coffee pad must be exactly in the middle and inside the filter ⑭.
- Secure the filter holder ⑩ by turning the filter holder handle from right to left. Make sure that the filter holder ⑩ is hooked on properly (Fig. H).
- Place the cup under the filter holder discharge ⑩. When the relevant button ④ lights up, the machine is ready to release coffee. Press the coffee release button ④.
- Press the coffee release button ④ again to stop the flow of coffee.

Note: If the coffee pad is not correctly inserted into the filter ⑭ or not secured properly by the filter holder ⑩, drops of water may leak from the filter holder ⑩.

- ⚠ **Note:** Do not remove the filter holder ⑩ while coffee is still pouring. Otherwise there is a risk of scalding!

Note: If water does not flow from the filter holder ⑩, this could be a result of a clogged filter ⑬, ⑭. In

this case, switch the machine off, wait a few minutes and turn the filter holder ⑩ very slowly, because this may lead to residual pressure and a spraying of water.

- Wait 10 seconds after pouring the coffee before you remove the filter holder ⑩.
 - To remove the filter holder ⑩, turn it slowly from right to left to avoid spraying water or coffee.
- Note:** When removing the filter holder ⑩ the coffee pad may stay attached to the upper part of the device. To remove the coffee pad, turn the filter holder ⑩ as shown in Fig. K and let the coffee pad fall into the filter holder ⑩.

Stand-by Function:

When the device is switched on but no function is being performed, it will automatically switch itself off after 30 minutes. The appliance is now in stand-by mode. Press the ON/OFF button ③ to switch the device on again.

☉ Filling the water tank during use

Note: The water tank ⑱ should be filled before it becomes completely empty.

- Press the ON/OFF button ③ to switch the device off (Fig. C).
 - Pull the power plug ⑥ from the socket.
 - Remove the water tank ⑱ and fill it with fresh, still water (Fig. A) up to the "MAX" mark.
 - Put the water tank ⑱ back in place (Fig. B).
- Note:** Make sure that the water tank ⑱ has been replaced correctly. Otherwise it may block the flow of the coffee.
- Insert the mains plug ⑥ into a standard household socket.
 - Press the ON/OFF button ③ to switch the device on.
 - If the water tank ⑱ is emptied completely, air may get into the circuit and block the flow of coffee. To ensure that the device can be used again, switch it off and let it cool down.
 - Place a container under the filter holder area and switch on the device by pressing the ON/OFF button ③.
 - Press the coffee release button ④ and let at least one cup of water flow from the filter holder collector to restore the device.



- Press the coffee release button **4** again to stop the flow of water. The device should work properly again.



CAUTION!
Regular maintenance and cleaning ensures a longer quality service.

☉ Making Cappuccinos

- Press the steam button **5**.
- Wait until the steam button **5** stops flashing and is permanently lit.

Note: While you are waiting, steam may flow from the filter holder collector.

- Submerge the steam pipe **17** in the container with the milk which is to be frothed.
- Now press on the steam release button **2** until you achieved your desired result.
- To stop the steaming function, let go of the steam release button **2**.

Press the steam button **5** again to switch off the steam function.



CAUTION!
Each of these processes is only to be carried out when the machine has cooled down. Do not wash the detachable parts of the device in a dishwasher. Do not expose the device to direct flows of water.

☉ Reusing a machine to make coffee

To make a coffee immediately after making a cappuccino, wait until the coffee release button **2** lights up again. The device is ready to make coffee. Follow the instructions in the section "Making coffee".

USEFUL ADVICE FOR MAKING AN ESPRESSO THE ITALIAN WAY

The strength of the coffee depends on the grinding degree setting, the amount of coffee in the filter holder and the pressure used to push the coffee down. The ground coffee in the filter holder should only be pressed lightly. The coffee only needs a few seconds to flow into the cup. The speed of coffee release can be regulated by adapting the amount of coffee powder in the filter holder or using coffee with a different grinding degree.

☉ Cleaning the device



CAUTION!
Only perform the following cleaning processes if the device is switched off and unplugged.

Cleaning the filter **13**, **14**:

- Check that the holes are not clogged and clean them with a small brush.
- To remove any coffee powder or contamination, place a glass under the filter holder collector and run hot water out of the filter holder **10** with a used filter **13** or **14** without a coffee pad or coffee powder and proceed as described in the chapter "Cleaning the device".

Cleaning the silicone perforated disk **12**:

- Rinse out the silicone perforated disk **12** under running water. Turn it so that the middle opening can be unblocked by removing the coffee powder that it stuck in it.

Cleaning the filter holder container:

- If the device is not used for an extended period of time, coffee grounds may drop onto the filter holder collector. Remove these with a toothpick, a small sponge or by running water through it without the filter holder being inserted **10**.

Cleaning the milk frother **16**:



CAUTION!
Only perform these processes when the steam pipe has cooled down to avoid scalding.

- Unscrew the milk frother **16** from the steam pipe **17** and rinse it out in running water.
- You can clean the steam pipe **17** with a soft cloth. Screw on the milk frother **16** onto the steam pipe **17** tightly again. If necessary, clean the opening of the steam pipe **17** again with a pin. After each use, let a little steam out to remove any remains.

Cleaning the water tank **18**:

- Regularly clean the water tank **18** with a sponge or a damp cloth.

Cleaning the cup grill **7** and the water collection container **8**:

Note: Empty the water collection container **8** periodically.

- Remove the cup grill **7** and rinse it out under running water.
- Remove the water collection container **8**, empty it and rinse it out under running water.

☉ Cleaning the surface of the machine

CAUTION!

Only clean the permanent components of the machine with a damp cloth to avoid damage to the casing.

☉ Descaling

Good maintenance and regular cleaning protect the device, ensure a longer lifespan and limit the build up of limescale. If the device still does not function

properly after some time because hard water and very calcareous water have primarily been used, the limescale must be removed to solve the problem. For this purpose you should only use the Ariete descaling agent NOCAL with a citric acid base.

This product can be purchased easily at an Ariete customer service centre. Ariete accepts no liability for damage to components of the Espresso machine from the use of non-compliant products with chemical additives. Follow the instructions on the instruction decalcifying agent leaflet.

☉ Shutting down

In case of shut down, you must detach the machine from the power supply, empty the water tank and the collection container and clean the device (see the chapter "Cleaning the device"). In case of scrapping, you must take care to dispose of the different individual parts according to the applicable laws of the country in which the device is being used.

☉ Troubleshooting

Problem	Cause	Solution
Not releasing steam.	Too little water in the water tank 18 : the pump has no suction.	Check whether the water tank 18 has been inserted correctly and that there is enough water in the water tank 18 . Fill the water tank 18 with fresh, still water up to the "MAX" mark.
	The opening of the steam pipe 17 is blocked.	Remove any film which has built up at the opening of the steam pipe 17 with a pin.
Water flows out of the side of the filter holder 10 .	The filter 13 is probably too full, meaning the filter 13 cannot be properly screwed into the frame.	Remove the filter holder 10 very slowly, because this may lead to residual pressure and a spraying of water. Clean the frame with a small sponge. Try it again with the correct amount of coffee.
	There are bits of ground coffee on the seal of the coffee filter frame.	Try it again with the correct amount of coffee.
	The hole in the silicone perforated disk 12 is blocked.	Rinse out the silicone perforated disk 12 under running water. Turn it so that the middle opening can be unblocked by removing the coffee powder that it stuck in it.







Problem	Cause	Solution
Water flows out of the side of the filter holder 10.	The release openings of the filter 13, 14 are blocked.	Remove the filter holder 10 very slowly, because this may lead to residual pressure and a spraying of water. Clean the filter's blocked holes 13, 14 with a brush or a pin. Clean the filter 13, 14 with the Ariete COFFEE CLEAN tablets, following the instructions on the packaging.
	The coffee pad isn't working.	Change the coffee pad in the filter holder 10.
The coffee is taking too long to pour or is not pouring at all.	The holes of the filter holder collector are clogged.	Run water from the machine without inserting the filter holder 10. If the water still flows irregularly from all of the holes, decalcify the device. Use the Ariete decalcifying agent NOCAL, which is available at the Ariete customer service centre. Follow the instruction on the decalcifying agent packaging.
	The holes of the filter holder collector are clogged.	Remove the filter holder 10 very slowly, because this may lead to residual pressure and a spraying of water. Clean the filter's blocked holes 13 with a brush or a pin. Clean the filter with the Ariete COFFEE CLEAN tablets, following the instructions on the packaging.
	Coffee mixture ground too finely	Try a coarse-grained coffee mixture.
	Coffee pressed too hard	Press the coffee into the filter 13 with less pressure.
	The water tank 18 has not been correctly inserted.	Insert the water tank 18 up to the stop point.
	The hole in the silicone perforated disk 12 is blocked.	Wash the silicone perforated disk 12 under running water. Turn it so that the middle opening can be unblocked by removing the coffee powder that it stuck in it.
	Too little water in the water tank 18: the pump has no suction.	Check whether the water tank 18 has been inserted correctly and that there is enough water in the water tank 18. Fill the water tank 18 with fresh, still water up to the "MAX" mark.
	The coffee pad isn't working.	Change the coffee pad in the filter holder 10.
	The coffee pad is broken.	Remove the filter holder 10, clean the frame with a sponge and insert a new coffee pad.
The coffee is not strong enough or is cold.	The coffee powder is ground too small.	To make hot, strong coffee, use a finer coffee powder.

À propos de ce guide

Même si la machine a été fabriquée selon les spécifications des exigences applicables de l'Union européenne et que tous les dangers possibles ont été évités, lisez attentivement les consignes de sécurité suivantes et utilisez l'appareil uniquement pour l'usage prévu afin

d'éviter les accidents et les dommages. Conservez ce manuel afin de pouvoir le réutiliser ultérieurement. Si vous souhaitez prêter l'appareil à une autre personne, assurez-vous d'inclure ce manuel.

Les informations contenues dans ce manuel sont marquées de symboles et ont la signification suivante :

	Danger pour les enfants		Risque de brûlures
	Danger d'électrocution		Prudence - dégâts matériels
	Autres dommages causés		

Utilisation conforme

Cette machine a pour but de préparer du café. Le dispositif n'a pas été conçu à d'autres fins; le fabricant décline toute responsabilité pour les dommages causés par une mauvaise utilisation. Une mauvaise utilisation annulera la garantie.

Risques résiduels

Les caractéristiques structurelles de l'appareil, objet de ce manuel, n'assurent aucune protection contre les jets d'eau ou de vapeur directs



ATTENTION !

Risque de brûlures ! Ne touchez pas les parties métalliques extérieures et le porte-filtre pendant l'utilisation de l'appareil, afin d'éviter toute brûlure.

Consignes de sécurité

VEUILLEZ LIRE LE MODE D'EMPLOI AVANT UTILISATION !

- Cet appareil est conçu pour une utilisation dans des maisons et endroits similaires, tels que :
 - Cuisines du personnel dans les petits commerces ou bureaux et autres lieux de travail
 - Les fermes
 - Les chambres d'hôtel, chambres d'hôtes et d'autres endroits habitables
 - d'autres maisons d'hôtes, tels que les Bed and Breakfast
- Nous déclinons toute responsabilité en cas d'utilisation inappropriée ou d'abus.



- Il est recommandé de conserver l'emballage d'origine, car le service d'assistance ne s'occupe pas des dommages causés par un mauvais emballage de l'appareil lors de l'expédition.
- La machine est conforme aux dispositions du règlement (CE) n° 1935/2004, datant du 27/10/2004 sur les matériaux et objets destinés à entrer en contact avec la nourriture.



Danger pour les enfants

- Cette machine peut être utilisée par des enfants de 8 ans uniquement sous surveillance ou après instruction de l'utilisation sécuritaire de la machine, et s'ils sont conscients des risques encourus.
- Le nettoyage et l'entretien peuvent être effectués par des enfants de plus de neuf ans. Ne laissez pas les enfants jouer avec l'appareil.
- Gardez l'appareil et son câble hors de portée des enfants de moins de 8 ans.
- Veillez à garder l'emballage hors de portée des enfants, car il est une source potentielle de danger.
- Si vous décidez de jeter la machine, il est recommandé de la rendre

inutilisable en débranchant le cordon d'alimentation. Il est également recommandé de rendre toutes les parties de la machine sans danger, en particulier celles présentant un risque pour les enfants lorsqu'ils utilisent la machine comme un jouet.



Danger d'électrocution

- La machine peut être utilisée par des personnes ayant un handicap physique réduit, sensoriel ou mentale, ou avec un manque d'expérience et de connaissances, à moins qu'elles ont été formées à l'utilisation sécuritaire de la machine et qu'ils comprennent les dangers liés à son utilisation.
- Ne laissez pas le câble là où il peut être saisi par un enfant.
- Avant de brancher l'appareil au secteur assurez-vous que la tension d'entrée corresponde à l'information dans le bulletin technique de l'appareil.
- Une utilisation non autorisée par le fabricant d'une rallonge peut causer des dommages et accidents.
- Assurez-vous que la machine soit branchée sur le secteur en toute sécurité avant de remplir le réservoir d'eau.

- Évitez tout contact des composants électriques avec de l'eau : Cela entraînerait un court-circuit !
- Débranchez la fiche secteur avant chaque nettoyage ou entretien.
- Ne jamais plonger l'appareil dans l'eau ou dans un autre liquide.



Autres dommages causés possibles

- Ne soulevez pas l'appareil par le réservoir d'eau, mais toujours par le corps.
- Trouvez-vous une surface bien éclairée, propre avec un accès facile à une prise de courant.
- Évitez de trop remplir le réservoir d'eau.
- Ne laissez jamais l'appareil sans surveillance lorsqu'il est raccordé au secteur.
- L'appareil doit être utilisé et posé sur une surface stable.
- Ne pas utiliser l'appareil s'il est tombé, si vous remarquez des dommages visibles, ou s'il perd de l'eau. Ne pas utiliser l'appareil si l'alimentation ou la prise murale sont endommagés ou si l'appareil lui-même se révèle être défectueux. Toutes les réparations et le remplacement du câble d'alimentation doivent être effectués uniquement par Centro Assistenza Ariete ou

par des techniciens certifiés Ariete, afin d'éviter tout risque.



Attention dégâts matériels

- Placez la machine sur une surface stable où elle ne peut pas basculer.
- N'allumez pas la machine sans eau dans le réservoir, car la pompe risquerait de griller.
- Ne remplissez jamais le réservoir d'eau avec de l'eau chaude ou bouillante.
- Ne placez pas la machine sur une surface chaude ou à proximité de flammes afin d'éviter d'endommager le boîtier.
- Ne pas utiliser d'eau gazeuse (avec du dioxyde de carbone ajouté).
- Utilisez uniquement les dosettes du système ESD.
- Ne jamais insérer d'autres objets dans le porte-filtre.
- Ne pas exposer la machine à une température ambiante inférieure à 0 °C, car l'eau restante dans le récipient gèle et cause des dommages.
- Ne pas utiliser l'appareil à l'extérieur.
- La machine ne doit pas être exposée aux intempéries (pluie, soleil, etc.).



- Après avoir retiré la prise d'alimentation et laissé refroidir les composants chauds, l'appareil doit être nettoyé uniquement avec un chiffon doux, légèrement humide avec quelques gouttes d'un agent neutre, non-agressif (ne jamais utiliser de solvants qui peuvent endommager le plastique).



- Pour une élimination appropriée conformément à la directive européenne 2012/19/UE, veuillez consulter la notice correspondante.

- **VEUILLEZ TOUJOURS CONSERVER CETTE NOTICE.**



Risque de brûlures

- Ne dirigez jamais le jet de vapeur ou d'eau vers votre corps ; manipulez avec précaution le tuyau vapeur/eau :
Risque de brûlures !
- Ne touchez pas les parties métalliques extérieures et le porte-filtre pendant l'utilisation de l'appareil, afin d'éviter toute brûlure.
- Le manque d'eau s'écoulant du porte-filtre pourrait être le résultat du colmatage du tamis. Débranchez l'alimentation et attendre environ

dix secondes. Ensuite, retirez le porte-filtre, car une pression résiduelle éventuelle peut conduire à des éclaboussures d'eau. Puis, vous pouvez procéder au nettoyage comme décrit dans la section correspondante.

Description de l'appareil

- 1 Machine expresso
- 2 Bouton sortie de vapeur
- 3 Interrupteur ON/OFF
- 4 Bouton sortie du café
- 5 Bouton vapeur
- 6 Prise
- 7 Bac d'égouttage pour les tasses
- 8 Récipient collecteur d'eau
- 9 Mesurette
- 10 Porte-filtre
- 11 Douille
- 12 Disque à trous
- 13 Tamis 2 tasses
- 14 Tamis 1 tasse / dosette
- 15 French press
- 16 Mousseur à lait
- 17 Tuyau de vapeur
- 18 Réservoir d'eau amovible
- 19 Couvercle (réservoir d'eau)

Mise en service

- Avant la mise en service, vérifiez que la tension secteur corresponde à la tension de service requise de la pompe.
- Posez l'appareil sur une surface plane antidérapante.
- Retirez le réservoir d'eau **18**.
- Rincez le réservoir d'eau **18** avant la première utilisation et remplissez-le avec de l'eau fraîche (fig. A) jusqu'au repère indiqué «MAX».
- Remplacez le réservoir d'eau **18** (fig. B).

Remarque : assurez-vous que le réservoir d'eau **18** soit correctement positionné. Autrement le débit de café pourrait être altéré.

- Branchez le cordon d'alimentation 6 à une prise qui a un dispositif de mise à la terre.

⦿ Premier allumage

- Une fois le réservoir d'eau 18 rempli avec de l'eau fraîche, placez un récipient d'une capacité d'au moins un litre au niveau du porte-filtre et du tuyau de vapeur. Appuyez sur l'interrupteur ON/OFF 3. Appuyez sur le bouton pour lancer la préparation du café 4. Attendez la sortie latérale de l'eau au porte-filtre. Appuyez sur le bouton pour la distribution de vapeur 2 et laissez écouler l'eau de la conduite de vapeur 17. Appuyez sur le bouton pour la distribution de vapeur 2 et sur le bouton pour la préparation du café 4, pour arrêter la sortie d'eau.

Dans le cas de la première utilisation ou après une longue période de non-utilisation, cette opération peut prendre quelques minutes. Ce ne sera plus le cas pour les cafés suivants.

⦿ Préparer le café

- Appuyez sur la touche ON/OFF 3 pour allumer l'appareil (fig. C).

Avec du café moulu :

- Placez la douille 11, le disque à trous en silicone 12 et le filtre pour café moulu pour 2 tasses 13 ou 1 tasse 14 dans le porte-filtre 10 (fig. E).
- Dosez le filtre à café dans le filtre et compressez légèrement avec le presseur de café 15 approprié : remplir une mesurette par tasse de café souhaitée. **Remarque :** si trop de mouture de café est versée dans le filtre 13, il se peut que le porte-filtre 10 devienne difficile à serrer ou que le café sorte du filtre 13.

Avec les dosettes :

- Remplacez le filtre pour dosettes 14 dans le porte-filtre 10 (Fig. G).
- Exercez une pression vers le bas sur la dosette dans le filtre 14. La dosette doit rester exactement au milieu et à l'intérieur du filtre 14.

- Fixez le porte-filtre 10 en tournant la douille du porte-filtre de gauche à droite. Assurez-vous que le porte-filtre 10 soit bien accroché (fig. H).
- Placez une tasse sous la purge du porte-filtre 10. Lorsque la touche appropriée 4 s'allume, la machine est prête à préparer le café. Appuyez sur le bouton pour lancer la préparation du café 4.
- Appuyez à nouveau sur ce bouton 4, afin d'arrêter la préparation.

Remarque : si la dosette n'est pas correctement insérée dans le filtre 14 ou correctement serrée dans le porte-filtre 10, quelques gouttes d'eau peuvent s'écouler du porte-filtre 10.

- ⚠ **Remarque :** ne retirez pas le porte-filtre 10 pendant la préparation du café. Il existe un risque de brûlure !

Remarque : le manque d'eau s'écoulant du porte-filtre 10 pourrait être le résultat du colmatage du filtre 13, 14. Dans ce cas, éteindre la machine, attendre quelques minutes, puis enlever lentement le porte-filtre 10, car une pression résiduelle éventuelle peut conduire à des éclaboussures d'eau.

- Attendre 10 secondes environ après la fin de la distribution de café avant de libérer le porte-filtre 10.
- Afin d'enlever le porte-filtre 10, tournez-le lentement de droite à gauche, de sorte que des éclaboussures d'eau ou de café puissent être évitées.

Remarque : lors du retrait du porte-filtre 10, il est possible que du café soit resté coller sur la face supérieure du dispositif. Pour enlever les dosettes du porte-filtre 10 comme dans la fig. K, et laisser la dosette tomber dans le porte-filtre 10.

Fonction Stand-By :

Le mode extinction automatique s'active automatiquement après 30 minutes de non utilisation de l'appareil allumé. L'appareil se trouve maintenant dans le mode Stand-By. Appuyez sur la touche ON/OFF 3 pour rallumer l'appareil.

⦿ Remplir le réservoir d'eau pendant l'utilisation

Remarque : le réservoir d'eau 18 doit être rempli avant que le bac à eau ne soit totalement vide.

- Appuyez sur la touche ON/OFF 3 pour éteindre l'appareil (fig. C)



- Débranchez la fiche secteur 6 de la prise de courant.
- Enlevez le réservoir d'eau 18 et remplissez-le avec de l'eau fraîche (fig. A) jusqu'au repère indiqué «MAX».
- Remplacez le réservoir d'eau 18 (fig. B).
Remarque : assurez-vous que le réservoir d'eau 18 soit correctement positionné. Autrement le débit de café pourrait être altéré.
- Branchez la fiche secteur 6 de la lampe dans une prise de courant domestique.
- Appuyez sur la touche ON/OFF 3 pour allumer l'appareil.
- Si le réservoir d'eau 18 est complètement vide, il peut arriver que l'air pénètre dans le circuit et empêche de ce fait la distribution de café. Débranchez l'appareil et laissez le refroidir afin de pouvoir le réutiliser.
- Placez un récipient sous la douille du porte-filtre et allumez l'appareil avec le bouton ON/OFF 3.
- Appuyez sur le bouton pour préparer le café 4 et laissez couler au minimum une tasse d'eau de la douille du porte-filtre afin de restaurer le cycle hydrologique.
- Appuyez à nouveau sur le bouton pour la préparation du café 4, pour arrêter la sortie d'eau. L'appareil fonctionne désormais à nouveau correctement.

☉ Préparer le cappuccino

- Appuyer sur la touche vapeur 5.
- Attendez jusqu'à ce que le bouton vapeur 5 cesse de clignoter et soit allumé en continu.
Remarque : pendant le temps d'attente, il est possible que de la vapeur s'échappe de la douille du porte-filtre.
- Plongez le tuyau de vapeur 17 dans le récipient avec le lait à faire mousser.
- Maintenant, restez appuyer sur la touche de vapeur 2, jusqu'à ce que vous obteniez le résultat désiré.
- Appuyez à nouveau sur ce bouton 2, afin d'arrêter la distribution de vapeur.
Appuyez à nouveau sur ce bouton 5, afin d'arrêter la fonction vapeur.

☉ Réutiliser la machine pour préparer un café

Pour être en mesure de faire un café immédiatement après la préparation d'un cappuccino, attendez le ré-éclairage de la touche de préparation du café 2. L'appareil est prêt pour préparer du café. Maintenant, suivez les instructions de «Prépare du café».

CONSEILS UTILES POUR UN EXPRESSO AU STYLE ITALIEN

La force du café dépend de l'ajustement de la mouture, de la quantité de café dans le porte-filtre et de la pression utilisée pour presser le café. Le café moulu dans le porte-filtre doit être seulement légèrement pressé. Les tasses seront remplies après quelques secondes. La vitesse de la distribution de café peut être contrôlée en ajustant la quantité de café moulu dans le porte-filtre ou en utilisant un café avec un degré de mouture.

☉ Nettoyage de l'appareil



ATTENTION !

Les opérations de nettoyage suivantes doivent être effectuées uniquement lorsque l'appareil est débranché et éteint.



ATTENTION !

Un entretien régulier permet d'assurer une meilleure qualité de service.



ATTENTION !

Chaque opération ne peut avoir lieu que lorsque la machine est refroidie. Ne lavez pas les éléments de l'appareil dans le lave-vaisselle. N'exposez pas l'appareil à des jets d'eau directs.

Nettoyage du filtre 13, 14 :

- Vérifiez qu'aucun trou ne soit bouché et si nécessaire les nettoyer avec une petite brosse.
- Pour enlever tout résidu de café ou impuretés, placez un verre sous la douille du porte-filtre et laissez l'eau chaude s'écouler sur le porte-filtre 10 avec le filtre inséré 13 ou 14 sans café moulu ou dosette et continuez comme décrit dans le chapitre «Nettoyage de l'appareil».

Nettoyage du disque à trous 12 :

- Rincer le disque à trous 12 sous l'eau courante. Inclinez-le de telle sorte que le trou au centre soit dépourvu de tout résidu de café.

Nettoyage de la douille du porte-filtre :

- Si l'appareil pendant une longue période n'a pas été utilisé, du marc de café peut se déposer sur la douille. Enlevez-le avec un cure-dent, une petite éponge ou en laissant couler l'eau sans porte-filtre inséré 10.

Nettoyage du mousser à lait 16 :



ATTENTION !

Effectuez des opérations uniquement lorsque le tuyau à vapeur est froid afin d'éviter les brûlures.

- Dévissez le mousser à lait 16 du tuyau de vapeur 17 et rincez-le à l'eau du robinet.
- Le tuyau de vapeur peut être nettoyé avec un chiffon doux. Dévissez le mousser à lait 16 jusqu'à ce qu'il vienne buter contre la conduite de vapeur 17. Si nécessaire, nettoyez à nouveau l'orifice du tuyau avec une aiguille. Après chaque utilisation, laissez échapper la vapeur pour éliminer les résidus.

Nettoyage du réservoir d'eau 18 :

- Nettoyez le réservoir d'eau 18 avec une éponge ou un chiffon humide.

Nettoyage du bac d'égouttage 7 et du récipient collecteur d'eau 8 :

Remarque : videz le récipient collecteur 8 à intervalles réguliers.

- Retirez le bac d'égouttage 7 et rincez-le sous le robinet.
- Retirez le récipient collecteur 8, le vider et le rincer sous l'eau courante.

● Nettoyage de la surface de la machine

ATTENTION !

Nettoyez uniquement avec un chiffon doux et humide pour éviter d'endommager les composants solides de la machine.

● Détartrage

Un bon entretien et nettoyage régulier protègent l'appareil, garantissent une longue durée de vie et réduisent le risque de formation de dépôts de calcaire. Néanmoins, si le fonctionnement de l'appareil est perturbé après un certain temps, car de l'eau très calcaire est souvent utilisée, le calcaire doit être supprimé pour résoudre ce problème. A cet effet, utilisez uniquement le détartrant NOCAL de Ariete à base d'acide citrique. Ce produit peut facilement être acheté dans les centres de services après-vente Ariete. Ariete décline toute responsabilité pour tout dommage aux composants dans la machine à espresso, causés par une utilisation non conforme des produits avec des additifs chimiques. Suivez les instructions sur la notice d'accompagnement de l'agent de détartrage.

● Mise hors-service

En cas de mise hors-service, l'alimentation de la machine doit être coupée, le réservoir d'eau et le collecteur vidés et nettoyés (voir «Nettoyage de l'appareil»). En cas de mise à la ferraille, le droit en vigueur du pays où l'appareil a été utilisé doit être respecté pour une élimination appropriée des différents éléments.

● Dépannage

Problèmes	Cause	Solution
Débit de vapeur.	Pas assez d'eau dans le réservoir d'eau 18 : la pompe ne peut pas aspirer.	Vérifiez si le réservoir d'eau 18 est installé correctement et s'il y a suffisamment d'eau dans le réservoir 18. Remplir le réservoir d'eau 18 fraîche jusqu'au repère indiqué MAX.



Problèmes	Cause	Solution
Débit de vapeur.	L'orifice du tuyau de vapeur 17 est bouché.	Éliminez le revêtement qui s'est formé à l'orifice de sortie sur le tuyau de vapeur 17 avec une aiguille.
Sortie d'eau sur le côté du porte-filtre 10 .	Si le filtre 13 ne peut pas être correctement vissé dans la douille, cela signifie probablement que le filtre 13 est trop plein.	Retirer tout doucement le porte-filtre 10 , car une pression résiduelle éventuelle peut conduire à des éclaboussures d'eau. Nettoyez la douille avec une petite éponge. Essayez à nouveau avec la bonne quantité de café.
	Il y a des restes de café moulu sur le joint du porte-filtre.	Essayez à nouveau avec la bonne quantité de café.
	L'orifice du disque à trous en silicone 12 est bouché.	Lavez le disque à trous 12 sous l'eau courante. Inclinez-le de telle sorte que le trou au centre soit dépourvu de tout résidu de café.
	Les orifices de sortie du filtre 13 , 14 sont bouchés.	Retirer tout doucement le porte-filtre 10 , car une pression résiduelle éventuelle peut conduire à des éclaboussures d'eau. Nettoyez les orifices bouchés du filtre 13 , 14 avec une petite brosse ou une aiguille. Nettoyez le filtre 13 , 14 avec les tablettes COFFEE CLEAN de Ariete selon les instructions sur l'emballage.
	La dosette est défectueuse.	Changer la dosette contenue dans le porte-filtre 10 .
La préparation du café est trop longue et ne fonctionne tout simplement pas.	Les orifices de la douille du porte-filtre sont bouchés.	Laissez l'eau circuler hors de la machine, sans employer le porte-filtre 10 . Si l'eau continue de s'écouler de tous les trous de façon irrégulière, poursuivre la suppression du calcaire. Pour cela, utilisez le détartrant NOCAL de Ariete disponible uniquement dans les centres de service après-vente Ariete. Pour le détartrage, suivez les instructions sur l'emballage.
	Les orifices de la douille du porte-filtre sont bouchés.	Retirer tout doucement le porte-filtre 10 , car une pression résiduelle éventuelle peut conduire à des éclaboussures d'eau. Nettoyez les orifices bouchés du filtre 13 avec une petite brosse ou une aiguille. Nettoyez le filtre avec les tablettes COFFEE CLEAN de Ariete selon les instructions sur l'emballage.
	Pour un mélange de café finement moulu.	Essayez un mélange de café granuleux.
	Pour un mélange de café bien fort.	Appuyez sur le café avec moins de pression sur le filtre 13 .

Problèmes	Cause	Solution
La préparation du café est trop longue et ne fonctionne tout simplement pas.	Le réservoir d'eau 18 n'est pas installé correctement.	Insérer correctement le réservoir d'eau 18 jusqu'à ce qu'il vienne buter.
	L'orifice du disque à trous en silicone 12 est bouché.	Lavez le disque à trous en silicone 12 sous l'eau courante. Inclinez-le de telle sorte que le trou au centre soit dépourvu de tout résidu de café.
	Pas assez d'eau dans le réservoir d'eau 18 : la pompe ne peut pas aspirer.	Vérifiez si le réservoir d'eau 18 est installé correctement et s'il y a suffisamment d'eau dans le réservoir 18. Remplir le réservoir d'eau 18 fraîche jusqu'au repère indiqué MAX.
	La dosette est défectueuse.	Changer la dosette contenue dans le porte-filtre 10.
	La dosette est défectueuse.	Retirez le porte-filtre 10, nettoyez la douille avec une éponge et insérez une nouvelle dosette.
Le café n'est pas assez fort ou froid.	Le café est moulu trop gros.	Pour préparer un café fort et chaud, utilisez une poudre de café plus fine.



☉ Zu diesem Handbuch

Auch wenn das Gerät nach den Vorgaben der geltenden Vorgaben der Europäischen Union hergestellt wurde und alle möglichen Gefahrenquellen vermieden wurden, lesen Sie die folgenden Sicherheitshinweise bitte aufmerksam durch und verwenden Sie das Gerät ausschließlich für den vorgesehenen Zweck, um

Unfälle und Schäden zu vermeiden. Heben Sie dieses Handbuch auf, um zu einem späteren Zeitpunkt darauf zurückgreifen zu können. Sollten Sie das Gerät an andere Personen abtreten wollen, achten Sie darauf, das vorliegende Handbuch beizufügen.

Die in diesem Handbuch enthaltenen Informationen sind mit folgenden Symbolen gekennzeichnet und haben folgende Bedeutung:

	Gefahr für Kinder		Verbrennungsgefahr
	Gefährdung durch Elektrizität		Vorsicht - Sachschaden
	Drohende Schäden durch andere Ursachen		

☉ Bestimmungsgemäßer Gebrauch

Sie können das Gerät nutzen, um Kaffee zuzubereiten. Das Gerät ist nicht für andere Zwecke konzipiert; der Hersteller lehnt jegliche Verantwortung für Schäden durch nicht bestimmungsgemäße Verwendung ab. Durch nicht bestimmungsgemäße Nutzung verfällt die Garantie.

☉ Restrisiken

Die Baueigenschaften des Gerätes, Gegenstand des vorliegenden Handbuchs, versichern keinen Schutz gegen direkte Wasser- oder Dampfstrahlen.



VORSICHT!

Verbrennungsgefahr! Fassen Sie die äußeren Metallteile und den Siebträger nicht während des Gebrauchs des Gerätes an, da sie Verbrennungen verursachen könnten.

☉ SICHERHEITSHINWEISE

BITTE LESEN SIE VOR DEM GEBRAUCH DIE BEDIENUNGSANLEITUNG SORGFÄLTIG DURCH.

- Dieses Gerät ist zum Gebrauch in Haushalten und ähnlichen Kontexten vorgesehen, wie:
 - Mitarbeiterküchen in kleinen Geschäften oder Büros und an anderen Arbeitsplätzen
 - Bauernhöfen
 - Hotelzimmern, Pensionszimmern und anderen Wohnumgebungen
 - anderen Gästehäusern, wie Bed and Breakfast

- Es wird keine Haftung für unsachgemäße Anwendung oder Zweckentfremdung übernommen.
- Es wird empfohlen, die Originalverpackung aufzubewahren, da der kostenlose Kundendienst nicht für Schäden vorgesehen ist, die durch unsachgemäße Verpackung des Gerätes während des Versands an ein zuständiges Kundendienstzentrum entstehen.
- Das Gerät ist konform mit der Verordnung (EG) Nr. 1935/2004 vom 27.10.2004 über Materialien und Gegenstände, die dazu bestimmt sind, mit Lebensmitteln in Berührung zu kommen.
- Halten Sie das Gerät und dessen Kabel immer außerhalb der Reichweite von Kindern unter 8 Jahren.
- Bitte bewahren Sie die Verpackung außer Reichweite von Kindern auf, da sie eine potentielle Gefahrenquelle darstellt.
- Sollten Sie sich dazu entschließen das Gerät zu entsorgen, wird empfohlen, es unbrauchbar zu machen, indem das Stromversorgungskabel durchtrennt wird. Es wird zusätzlich empfohlen, alle Teile des Gerätes unschädlich zu machen, die insbesondere für Kinder eine eventuelle Gefahr darstellen könnten, wenn diese das Gerät als Spielzeug verwenden.



Gefahr für Kinder

- Dieses Gerät kann von Kindern ab 8 Jahren nur unter Aufsicht oder nach Einweisung in eine sichere Verwendung der Maschine, und wenn sie sich über die bestehenden Risiken bewusst sind, verwendet werden.
- Reinigung und Wartung dürfen nicht von Kindern durchgeführt werden, es sei denn sie haben das achte Lebensjahr vollendet und werden beaufsichtigt. Stellen Sie sicher, dass Kinder nicht mit dem Gerät spielen.



Gefährdung durch Elektrizität

- Das Gerät kann von Personen mit eingeschränkten physischen, sensorischen oder geistigen Fähigkeiten oder mit mangelnder Erfahrung und Kenntnis nur verwendet werden, wenn sie in die sichere Verwendung des Geräts eingewiesen wurden und sie die mit seinem Gebrauch verbundenen Gefahren verstanden haben.
- Das Kabel nicht an einer Stelle herunterhängen lassen, an der es von einem Kind ergriffen werden kann.



- Stellen Sie vor Anschluss des Gerätes an das Stromnetz sicher, dass die Eingangsspannung mit den Angaben im Technischen Datenblatt unter dem Gerät kompatibel ist.
- Die vom Gerätehersteller nicht autorisierte Verwendung eines Verlängerungskabels kann Schäden und Unfälle verursachen.
- Stellen Sie vor der Befüllung des Wasserbehälters sicher, dass das Gerät nicht mit dem Stromnetz verbunden ist.
- Vermeiden Sie jeden Kontakt der elektrischen Bauteile mit Wasser: Es könnte einen Kurzschluss geben!
- Ziehen Sie vor jeder Reinigung oder Wartung den Netzstecker.
- Das Gerät nie in Wasser oder andere Flüssigkeiten tauchen.
- Lassen Sie das Gerät nicht unbeaufsichtigt, während es ans Stromnetz angeschlossen ist.
- Das Gerät muss auf einer stabilen Fläche benutzt und abgestellt werden.
- Verwenden Sie das Gerät nicht, wenn es heruntergefallen ist, Ihnen sichtbare Schäden auffallen oder es Wasser verliert. Verwenden Sie das Gerät nicht, wenn das Netzteil oder die Steckdose beschädigt sind oder sich das Gerät selbst als defekt erweist. Alle Reparaturen, sowie der Austausch des Stromkabels, dürfen ausschließlich von Centro Assistenza Ariete oder durch von Ariete autorisierte Techniker durchgeführt werden, um jegliches Risiko auszuschließen.



Mögliche Schäden durch andere Ursachen

- Heben Sie das Gerät nicht am Wasserbehälter an, sondern stets am gesamten Körper.
- Suchen Sie sich eine gut beleuchtete, saubere Fläche mit leichtem Zugang zu einer Steckdose.
- Vermeiden Sie die Überfüllung des Wasserbehälters.



Vorsicht - Sachschäden

- Stellen Sie die Maschine auf eine stabile Fläche, wo sie nicht umkippen kann.
- Schalten Sie die Maschine nicht ein, wenn sich kein Wasser im Wasserbehälter befindet, da andernfalls die Pumpe durchbrennen würde.
- Füllen Sie den Wasserbehälter niemals mit heißem oder kochendem Wasser auf.

- Stellen Sie die Maschine nicht auf heiße Flächen oder in die Nähe von offenem Feuer, um die Beschädigung des Gehäuses zu vermeiden.
- Kein Sprudelwasser verwenden (mit hinzugefügtem Kohlendioxyd).
- Benutzen Sie ausschließlich Pads des ESE-Systems.
- Legen Sie niemals andere Gegenstände in den Siebträger.
- Setzen Sie die Maschine keiner Umgebungstemperatur unter 0 °C aus, da das restliche Wasser im Behälter gefrieren und Schäden verursachen könnte.
- Benutzen Sie das Gerät nicht im Freien.
- Das Gerät darf nicht der Witterung ausgesetzt werden (Regen, Sonne, etc.).
- Nachdem der Netzstecker gezogen wurde und die heißen Bestandteile abgekühlt sind, darf das Gerät lediglich mit einem weichen, leicht feuchten Tuch und einigen Tropfen neutralem, nicht aggressiven Mittel gereinigt werden (niemals Lösungsmittel nutzen, die den Kunststoff beschädigen könnten).

- Für eine korrekte Entsorgung gemäß der europäischen Richtlinie 2012/19/EU lesen Sie bitte die entsprechende Packungsbeilage.
- **BEWAHREN SIE DIESE ANLEITUNG IMMER AUF.**



Verbrennungs- gefahr

- Richten Sie den Dampf- oder Wasserstrahl niemals gegen Ihren Körper; vorsichtig mit dem Dampf-/Wasserschlauch umgehen: Verbrennungsgefahr!
- Fassen Sie die äußeren Metallteile und den Siebträger nicht während des Gebrauchs des Gerätes an, da dies Verbrennungen verursachen könnte.
- Der ausbleibende Wasseraustritt aus dem Siebträger könnte die Folge einer Verstopfung des Siebes sein. Unterbrechen Sie die Stromversorgung und warten Sie ca. zehn Sekunden. Entfernen Sie dann den Siebträger, da ein eventueller Restdruck zum Herausspritzen von Wasser führen kann. Daraufhin können Sie mit der Reinigung wie im entsprechenden Abschnitt beschrieben fortfahren.



● Beschreibung des Geräts

- 1 Espressomaschine
- 2 Taste zur Ausgabe von Dampf
- 3 EIN-/AUS-Taste
- 4 Taste zur Ausgabe von Kaffee
- 5 Dampf-Taste
- 6 Netzstecker
- 7 Abstellrost für Tassen
- 8 Wasserauffangbehälter
- 9 Messlöffel
- 10 Siebträger
- 11 Einzeltüllen-Scheibe
- 12 Silikon-Lochscheibe
- 13 Sieb 2 Tassen
- 14 Sieb 1 Tasse/Pad
- 15 Kaffeedrucker
- 16 Milchaufschäumer
- 17 Dampfrohr
- 18 Abnehmbarer Wasserbehälter
- 19 Deckel (Wasserbehälter)

● Inbetriebnahme

- Vergewissern Sie sich vor der Inbetriebnahme, dass die vorhandene Netzspannung mit der benötigten Betriebsspannung des Geräts übereinstimmt (siehe Typenschild).
- Stellen Sie das Gerät auf eine waagerechte, ebene Fläche.
- Entnehmen Sie den Wasserbehälter 18.
- Spülen Sie vor dem ersten Gebrauch den Wasserbehälter 18 und füllen Sie diesen mit frischem stillen Wasser (Abb. A) bis zur angegebenen „MAX“-Markierung auf.
- Setzen Sie den Wasserbehälter 18 ein (Abb. B). **Hinweis:** Achten Sie darauf, dass der Wasserbehälter 18 korrekt eingesetzt wurde. Andernfalls könnte die Kaffeeabgabe verhindert werden.
- Schließen Sie den Netzstecker 6 an eine Steckdose an, die über eine Erdungsvorrichtung verfügt.

● Erstmaliges Einschalten

- Nachdem Sie den Wasserbehälter 18 mit frischem, stillen Wasser gefüllt haben, legen Sie einen Behälter mit einem Fassungsvermögen von min.

einem halben Liter unter den Anschluss des Siebträgers und das Dampfrohr. Drücken Sie die EIN-/AUS-Taste 3. Drücken Sie die Taste zur Abgabe für Kaffee 4. Den seitlichen Wasseraustritt am Siebträger abwarten. Drücken Sie die Taste zur Dampfabgabe 2 und lassen Sie Wasser aus dem Dampfrohr 17 austreten. Drücken Sie erneut die Taste zur Dampfabgabe 2 und die Taste zur Abgabe von Kaffee 4, um den Wasseraustritt zu stoppen.

Im Falle der Erstbenutzung oder nach einer längeren Zeit der Nichtbenutzung kann dieser Vorgang einige Minuten in Anspruch nehmen. Für die nachfolgenden Kaffees wird dies nicht mehr notwendig sein.

● Kaffee zubereiten

- Drücken Sie die EIN-/AUS-Taste 3, um das Gerät einzuschalten (Abb. C).

Mit gemahlenem Kaffee:

- Setzen Sie die Einzeltüllen-Scheibe 11, die Silikon-Lochscheibe 12 und den Filter für Pulverkaffee für 2 Tassen 13 oder 1 Tasse 14 in den Siebträger 10 (Abb. E).
- Den Kaffee im Filter dosieren und mit dem dafür vorgesehenen Kaffeedrucker 15 leicht zusammenpressen: für zwei Kaffees zwei Messbecher komplett befüllen, für einen Kaffee nur einen Messbecher befüllen. **Hinweis:** Wird zu viel Kaffeepulver in den Filter 13 eingefüllt, kann es sein, dass sich der Siebträger 10 schwer eindrehen lässt bzw. bei der Kaffeeabgabe Kaffee aus dem Filter 13 austritt.

Mit Pads:

- Setzen Sie den Filter für Pads 14 in den Siebträger 10 (Abb. G).
- Drücken Sie das Kaffeepad mit den Fingern im Filter 14 nach unten. Das Kaffeepad muss genau in der Mitte und im Inneren des Filters 14 sitzen.
- Befestigen Sie nun den Siebträger 10 durch Drehen von links nach rechts an der Siebträgerfassung. Stellen Sie sicher, dass der Siebträger 10 gut eingehakt ist (Abb. H).
- Stellen Sie eine Tasse unter den Auslauf des Siebträgers 10. Beim Aufleuchten der entsprechenden

Taste **4** ist die Maschine bereit, Kaffee abzugeben. Drücken Sie die Taste zur Abgabe von Kaffee **4**.

- Drücken Sie die Taste zur Abgabe von Kaffee **4** erneut, um die Kaffeeabgabe zu beenden.
Hinweis: Falls das Kaffeepad nicht richtig in den Filter **14** eingesetzt oder der Siebträger **10** nicht richtig festgezogen wurde, können einige Tropfen Wasser aus dem Siebträger **10** austreten.

⚠ Hinweis: Entnehmen Sie den Siebträger **10** nicht während der Kaffeeabgabe. Andernfalls besteht Verbrühungsgefahr!

Hinweis: Der ausbleibende Wasseraustritt aus dem Siebträger **10** könnte die Folge einer Verstopfung des Filters **13**, **14** sein. In diesem Fall die Maschine abschalten, einige Minuten abwarten und den Siebträger **10** ganz langsam abdrehen, da ein eventueller Restdruck zum Herausspritzen von Wasser führen kann.

- Warten Sie am Ende der Kaffeeabgabe ca. 10 Sekunden, bevor Sie den Siebträger **10** lösen.
- Um den Siebträger **10** zu lösen, drehen Sie diesen langsam von rechts nach links, sodass ein Herausspritzen von Wasser oder Kaffee vermieden werden kann.

Hinweis: Beim Lösen des Siebträgers **10** kann es vorkommen, dass das Kaffeepad an der oberen Seite des Gerätes hängen bleibt. Zum Entfernen des Kaffeepads den Siebträger **10** wie in Abb. K gezeigt neigen und das Kaffeepad in den Siebträger **10** fallen lassen.

Stand-By-Funktion:

Wenn das Gerät eingeschaltet ist, jedoch keine Funktion ausgeführt wird, so aktiviert sich nach ca. 30 Minuten die automatische Abschaltfunktion. Das Gerät befindet sich nun im Stand-By-Modus. Um das Gerät wieder einzuschalten, drücken Sie die EIN-/AUS-Taste **3**.

☉ Wasserbehälter während des Gebrauchs auffüllen

Hinweis: Der Wasserbehälter **18** sollte aufgefüllt werden, bevor das Wasser vollständig aufgebraucht wurde.

- Drücken Sie die EIN-/AUS-Taste **3**, um das Gerät auszuschalten (Abb. C).
- Ziehen Sie den Netzstecker **6** aus der Steckdose.
- Entnehmen Sie den Wasserbehälter **18** und füllen Sie diesen mit frischem stillen Wasser (Abb. A) bis zur angegebenen „MAX“-Markierung auf.
- Setzen Sie den Wasserbehälter **18** ein (Abb. B).
Hinweis: Achten Sie darauf, dass der Wasserbehälter **18** korrekt eingesetzt wurde. Andernfalls könnte die Kaffeeabgabe verhindert werden.
- Stecken Sie den Netzstecker **6** in eine handelsübliche Steckdose.
- Drücken Sie die EIN-/AUS-Taste **3**, um das Gerät einzuschalten.
- Ist der Wasserbehälter **18** vollständig geleert worden, kann es vorkommen, dass Luft in den Kreislauf eindringt und dadurch die Kaffeeabgabe verhindert wird. Damit das Gerät wieder genutzt werden kann, muss es ausgeschaltet werden und abkühlen.
- Stellen Sie ein Gefäß unter die Siebträgerfassung und schalten Sie das Gerät mit der EIN-/AUS-Taste **3** ein.
- Drücken Sie die Taste zur Abgabe von Kaffee **4** und lassen Sie zum Wiederherstellen des Wasserkreislaufs mindestens eine Tasse Wasser aus der Siebträgerfassung austreten.
- Drücken Sie die Taste zur Abgabe von Kaffee **4** erneut, um den Wasseraustritt zu stoppen. Das Gerät funktioniert nun wieder ordnungsgemäß.

☉ Cappuccino zubereiten

- Drücken Sie die Dampf-Taste **5**.
- Warten Sie, bis die Dampf-Taste **5** aufgehört zu blinken und dauerhaft leuchtet.
Hinweis: Beim Warten kann es vorkommen, dass Dampf aus der Siebträgerfassung austritt.
- Tauchen Sie das Dampfrohr **17** in den Behälter mit der aufzuschäumenden Milch ein.
- Drücken Sie nun so lange die Taste zur Abgabe von Dampf **2**, bis Sie das gewünschte Ergebnis erhalten.
- Um die Dampfabgabe zu beenden, lassen Sie die Taste zur Abgabe von Dampf **2** los. Drücken Sie die Dampf-Taste **5** erneut, um die Dampffunktion zu beenden.



☉ Maschine wiederverwenden, um einen Kaffee zuzubereiten

Um nach der Zubereitung eines Cappuccinos direkt einen Kaffee machen zu können, das erneute Aufleuchten der Taste zur Abgabe von Kaffee **2** abwarten. Das Gerät ist bereit zur Kaffeezubereitung. Folgen Sie nun den Anweisungen im Abschnitt „Kaffee zubereiten“.

NÜTZLICHE RATSCHLÄGE FÜR EINEN ESPRESSO NACH ITALIENISCHER ART

Die Stärke des Kaffees hängt von der Mahlgradeinstellung, der Kaffeemenge im Siebträger und dem genutzten Druck zum Pressen des Kaffees ab. Der gemahlene Kaffee im Siebträger sollte nur leicht gepresst werden. Der Kaffee benötigt nur wenige Sekunden, um in die Tassen zu fließen. Die Geschwindigkeit der Kaffeeabgabe kann reguliert werden, indem man die Menge an Kaffeepulver im Siebträger anpasst oder Kaffee mit einem anderen Mahlgrad verwendet.

☉ Gerät reinigen



VORSICHT!

Die folgenden Reinigungsvorgänge dürfen ausschließlich bei ausgeschaltetem Gerät und gezogenem Netzstecker erfolgen.



VORSICHT!

Regelmäßige Wartung und Reinigung gewährleisten eine längere Leistungsqualität.



VORSICHT!

Jeder Vorgang darf nur bei abgekühlter Maschine stattfinden. Waschen Sie die Einzelteile des Gerätes nicht in der Spülmaschine. Setzen Sie Ihr Gerät keinem direkten Wasserstrahl aus.

Filter reinigen **13**, **14**:

- Überprüfen Sie, dass die Löcher nicht verstopft sind und reinigen Sie sie gegebenenfalls mit einer kleinen Bürste.
- Um eventuelle Kaffeereste oder Verunreinigungen zu entfernen, stellen Sie ein Glas unter die Siebträgerfassung und lassen Sie Heißwasser aus dem Siebträger **10** mit eingesetztem Filter **13**

oder **14** ohne Kaffeepulver bzw. Kaffeepad ausfließen und fahren Sie wie im Kapitel „Gerät reinigen“ beschrieben fort.

Silikon-Lochscheibe reinigen **12**:

- Spülen Sie die Silikon-Lochscheibe **12** unter fließendem Wasser aus. Neigen Sie sie, sodass die mittlere Öffnung von eventuellen Kaffeeresten, die sie verstopfen, befreit werden kann.

Siebträgerfassung reinigen:

- Wenn das Gerät längere Zeit nicht benutzt worden ist, kann sich Kaffeesatz auf der Siebhalterfassung absetzen. Entfernen Sie diese Reste mit einem Zahnstocher, einem kleinen Schwamm oder durch Durchlaufen von Wasser ohne eingesetztem Siebträger **10**.

Milchschaumer reinigen **16**:



VORSICHT!

Führen Sie Vorgänge nur bei abgekühltem Dampfrohr aus, um Verbrühungen zu vermeiden.

- Schrauben Sie den Milchschaumer **16** vom Dampfrohr **17** ab und spülen Sie diesen unter fließendem Wasser ab.
- Das Dampfrohr kann mit einem weichen Tuch gereinigt werden. Schrauben Sie den Milchschaumer **16** wieder bis zum Anschlag an das Dampfrohr **17** an. Wenn nötig, die Öffnung des Dampfrohres noch einmal mit einer Nadel säubern. Nach jedem Gebrauch etwas Dampf austreten lassen, um eventuelle Rückstände zu entfernen.

Wasserbehälter reinigen **18**:

- Reinigen Sie den Wasserbehälter **18** regelmäßig mit einem Schwamm oder einem feuchten Tuch.

Abstellrost **7** und Wasserauffangbehälter reinigen **8**:

Hinweis: Leeren Sie den Wasserauffangbehälter **8** in regelmäßigen Abständen.

- Entfernen Sie das Abstellrost **7** und spülen Sie es unter fließendem Wasser ab.
- Entnehmen Sie den Wasserauffangbehälter **8**, entleeren Sie diesen und spülen Sie ihn unter fließendem Wasser aus.

☉ Maschinenoberfläche reinigen

VORSICHT!

Reinigen Sie die festen Bestandteile der Maschine nur mit einem feuchten weichen Tuch, um das Gehäuse nicht zu beschädigen.

☉ Entkalken

Eine gute Pflege und eine regelmäßige Reinigung schützen das Gerät, garantieren eine verlängerte Lebensdauer und verringern die Gefahr der Bildung von Kalkablagerungen. Sollte trotzdem die Gerätefunktion nach einiger Zeit beeinträchtigt sein, weil häufig hartes und sehr kalkhaltiges Wasser verwendet wurde, muss der Kalk entfernt werden, um das Problem zu lösen. Zu diesem Zweck ausschließlich das Ariete Entkalkungsmittel NOCAL auf Basis von Zitronensäure verwenden.

Dieses Produkt kann einfach bei den Ariete-Kundendienst-Centern erworben werden. Ariete übernimmt keine Haftung für Schäden an Bauteilen in der Espressomaschine, die durch den Einsatz nicht konformer Produkte mit chemischen Zusätzen verursacht werden. Befolgen Sie die Anweisungen auf dem Beipackzettel des Entkalkungsmittels.

☉ Außerbetriebsetzung

Im Falle einer Außerbetriebsetzung müssen die Stromversorgung der Maschine getrennt, der Wasserbehälter und der Auffangbehälter geleert und gereinigt werden (siehe Kapitel „Gerät reinigen“). Im Falle einer Verschrottung muss für eine ordnungsgemäße Entsorgung der verschiedenen Einzelteile entsprechend dem gültigen Gesetz des Landes gesorgt werden, in dem das Gerät benutzt wurde.

☉ Fehlerbehebung

Problem	Ursache	Lösung
Keine Dampfabgabe.	Zu wenig Wasser im Wasserbehälter 18 : Die Pumpe kann nicht ansaugen.	Überprüfen Sie, ob der Wasserbehälter 18 korrekt eingesetzt wurde und sich genügend Wasser im Wasserbehälter 18 befindet. Den Wasserbehälter 18 bis zum angegebenen MAX-Füllstand mit frischem stillen Wasser auffüllen.
	Die Öffnung des Dampfrohrs 17 ist verstopft.	Eventuellen Belag, der sich an der Austrittsöffnung am Dampfrohr 17 gebildet hat, mit einer Nadel entfernen.
Wasseraustritt an der Seite des Siebträgers 10 .	Der Filter 13 ist wahrscheinlich zu voll, wodurch der Filter 13 nicht richtig in die Fassung eingedreht werden konnte.	Den Siebträger 10 ganz langsam entfernen, weil ein eventueller Restdruck zu einem Herausspritzen von Wasser führen kann. Die Fassung mit einem kleinen Schwamm reinigen. Nochmals mit der richtigen Kaffeemenge versuchen.
	Es befinden sich Reste von gemahltem Kaffee auf der Dichtung der Kaffeefilter-Fassung.	Nochmals mit der richtigen Kaffeemenge versuchen.
	Das Loch der Silikon-Lochscheibe 12 ist verstopft.	Spülen Sie die Silikon-Lochscheibe 12 unter fließendem Wasser ab. Neigen Sie sie, sodass die mittlere Öffnung von eventuellen Kaffeeresten, die sie verstopfen, befreit werden kann.



Problem	Ursache	Lösung
Wasseraustritt an der Seite des Siebträgers 10.	Die Austrittsöffnungen des Filters 13, 14 sind verstopft	Den Siebträger 10 ganz langsam entfernen, weil ein eventueller Restdruck zu einem Herausspritzen von Wasser führen kann. Reinigen Sie die verstopften Löcher des Filters 13, 14 mit einer kleinen Bürste oder einer Nadel. Reinigen Sie den Filter 13, 14 mit den Tabletten COFFEE CLEAN von Ariete gemäß der Anleitung auf der Verpackung.
	Das Kaffeepad ist defekt.	Das Kaffeepad im Siebträger 10 austauschen.
Der Kaffee läuft zu langsam oder überhaupt nicht.	Die Löcher der Siebträgerfassung sind verstopft.	Lassen Sie Wasser aus der Maschine fließen, ohne dabei den Siebträger 10 einzusetzen. Sollte der Wasseraustritt weiterhin unregelmäßig aus allen Löchern stattfinden, fahren Sie mit der Kalkentfernung fort. Dazu das Ariete-Entkalkungsmittel NOCAL verwenden, dass in den Ariete-Kundendienst-Centern erhältlich ist. Bei der Entkalkung die Anleitungen auf der Packung befolgen.
	Die Löcher der Siebträgerfassung sind verstopft.	Den Siebträger 10 ganz langsam entfernen, da ein eventueller Restdruck zum Herausspritzen von Wasser führen kann. Die verstopften Löcher am Filter 13 mit einer kleinen Bürste oder einer Nadel reinigen. Den Filter mit den Tabletten GOFFEE CLEAN von Ariete gemäß der Anleitung auf der Packung reinigen.
	Zu fein gemahlene Kaffeemischung	Eine grobkörnige Kaffeemischung ausprobieren.
	Zu stark angedrückte Kaffeemischung	Den Kaffee mit weniger Druck in den Filter 13 drücken.
	Der Wasserbehälter 18 ist nicht richtig eingesetzt.	Den Wasserbehälter 18 richtig bis zum Anschlag einsetzen.
	Das Loch in der Silikon-Lochscheibe 12 ist verstopft.	Spülen Sie die Silikon-Lochscheibe 12 unter fließendem Wasser. Neigen Sie sie, sodass die mittlere Öffnung von eventuellen Kaffeeresten, die sie verstopfen, befreit werden kann.
	Zu wenig Wasser im Wasserbehälter 18: Die Pumpe kann nicht ansaugen.	Überprüfen Sie, ob der Wasserbehälter 18 korrekt eingesetzt wurde und sich genügend Wasser im Wasserbehälter 18 befindet. Den Wasserbehälter 18 bis zum angegebenen MAX-Füllstand mit frischem stillen Wasser auffüllen.

Problem	Ursache	Lösung
Der Kaffee läuft zu langsam oder überhaupt nicht.	Das Kaffeepad ist defekt.	Das Kaffeepad im Siebträger 10 austauschen.
	Das Kaffeepad ist kaputt.	Den Siebträger 10 entnehmen, die Fassung mit einem Schwamm reinigen und ein neues Kaffeepad einfügen.
Der Kaffee ist nicht stark genug oder kalt.	Das Kaffeepulver ist zu grob gemahlen.	Um einen stärkeren und heißeren Kaffee zuzubereiten, benutzen Sie ein feineres Kaffeepulver.



● Sobre este manual

Aunque este aparato haya sido fabricado de acuerdo a las exigencias de la Unión Europea y se hayan solucionado todos los posibles peligros, le rogamos que lea atentamente las siguientes instrucciones de seguridad y que utilice el aparato exclusivamente para

los fines indicados con el objetivo de evitar accidentes y daños. Conserve este manual para poder volver a consultarlo en el futuro. Si va a entregar el aparato a terceras personas, no olvide entregar también este manual.

Este manual contiene información marcada con los siguientes símbolos que significan:

	Peligro para niños		Peligro de quemaduras
	Peligro por corriente eléctrica		Precaución – daños materiales
	Daños inminentes producidos por otras causas		

● Uso adecuado

Este aparato se utiliza para preparar café. Este aparato no ha sido diseñado para ningún otro fin por lo que el fabricante no asume ninguna responsabilidad por daños causados por un uso distinto al indicado. La garantía quedará anulada si se hace un uso inadecuado del producto.

● Riesgos residuales

Las características del aparato objeto del presente manual no aseguran ninguna protección ante el contacto directo con corros de agua o de vapor.



¡PRECAUCIÓN!

¡Peligro de quemaduras! No toque las piezas exteriores de metal ni el portafiltros mientras esté utilizando el aparato ya que podrían producirse lesiones por quemaduras.

● Indicaciones de seguridad

LEA ATENTAMENTE LAS INSTRUCCIONES DE USO ANTES DE UTILIZAR EL PRODUCTO.

- Este aparato está previsto para un uso doméstico y contextos similares como:
 - cocina para empleados en pequeños comercios y oficinas u otros entornos de trabajo;
 - fincas;
 - habitaciones de hotel, pensiones y demás espacios habitables;
 - otro tipo de casa de huéspedes como Bed and Breakfast
- No se asume ninguna responsabilidad derivada de un uso inadecuado del aparato o distinto al previsto.

- Se recomienda conservar el embalaje original ya que el servicio técnico gratuito no contempla daños de transporte originados por un empaquetamiento inadecuado del aparato para el envío al centro de atención al cliente competente.
- El aparato cumple con la normativa CE 1935/2004 del 27/10/2004 sobre materiales y objetos destinados a entrar en contacto con productos alimenticios.



Peligro para niños

- Este aparato puede ser utilizado por niños a partir de 8 años únicamente bajo supervisión o tras haber sido instruidos en el uso de la máquina y hayan comprendido los riesgos que conlleva el uso de la misma.
- La limpieza y el mantenimiento del producto no podrán llevarse a cabo por niños a menos que estos hayan cumplido el octavo año de vida y siempre bajo vigilancia. No permita que los niños jueguen con el aparato.
- Mantenga siempre el aparato y el cable fuera del alcance de los niños menores de 8 años.
- Por favor, guarde el embalaje lejos del alcance de los niños ya que

podría constituir un riesgo potencial para ellos.

- Si ha decidido desechar el aparato, le recomendamos que lo deje sin servicio y que desconecte el cable alimentador de corriente. Además, deberá tener controladas todas las piezas del aparato que puedan constituir un peligro para los niños si estos las utilizan como juguete.



Peligro por corriente eléctrica

- El aparato puede ser utilizado por personas con capacidades físicas, mentales o sensoriales reducidas o con experiencia y conocimiento insuficientes solo si han sido instruidas correctamente sobre su uso seguro y reconocen el peligro asociado que implica su manipulación.
- No deje el cable colgando de ningún sitio que pudiera ser alcanzado por un niño.
- Asegúrese antes de conectar el aparato a la corriente eléctrica que la tensión de entrada sea compatible con el aparato de acuerdo a los datos de la ficha técnica.
- El uso no autorizado de un alargador por el fabricante del aparato puede ocasionar daños y accidentes.



- Antes de llenar el depósito de agua asegúrese de que el aparato no esté conectado a la corriente eléctrica.
- Evite cualquier contacto entre las piezas eléctricas y el agua:
¡Podría producirse un cortocircuito!
- Extraiga el enchufe de red antes de limpiar o guardar el aparato.
- Nunca sumerja el aparato en agua o en otros líquidos.



Posibles daños provocados por otras causas

- Agarre el aparato por la estructura principal y nunca levante el aparato por el depósito de agua.
- Escoja una superficie limpia y bien iluminada que tenga fácil acceso a una toma de corriente.
- Evite llenar demasiado el depósito de agua.
- No deje el aparato sin supervisión mientras que esté conectado a la corriente.
- Deberá colocar y utilizar el aparato sobre una superficie estable.
- No utilice el aparato si se ha caído, detecta daños visibles o pierde agua. Nunca utilice el aparato si el cable alimentador o el enchufe están dañados o si el propio aparato no funciona correctamente. Todas las reparaciones, incluidas

las sustituciones de cable, deberán ser llevadas a cabo exclusivamente por el centro de asistencia de Ariete (Centro Assistenza) o a través de un técnico autorizado por Ariete para evitar cualquier riesgo.



Precaución – Daños materiales

- Coloque la máquina sobre una superficie estable donde no pueda volcar.
- No encienda la máquina si no hay agua en el depósito de agua ya que se podría quemar la bomba.
- Nunca rellene el depósito de agua con agua caliente ni hirviendo.
- No coloque la máquina sobre superficies calientes ni cerca de llamas abiertas para evitar que se produzcan daños en la carcasa.
- No utilice agua con gas (con dióxido de carbono añadido).
- Utilice exclusivamente cápsulas del sistema E.S.E.
- Nunca coloque otros objetos en el portafiltro.
- No coloque la máquina en ambientes con temperaturas inferiores a 0°C ya que los restos de agua del depósito se podrían congelar y ocasionar daños.
- No utilice el aparato al aire libre.

- El aparato no debe ser expuesto a las inclemencias del tiempo (lluvia, sol, etc.).
- Una vez que haya desenchufado el aparato y todas las piezas calientes se hayan enfriado, limpie el aparato solo con un paño suave ligeramente húmedo y unas gotas de detergente neutro no agresivo (nunca utilice disolventes que puedan dañar el plástico).



- Para desecharlo correctamente de acuerdo a la directiva europea 2012/19/UE, por favor, lea las indicaciones correspondientes.
- **CONSERVE ESTAS INSTRUCCIONES EN UN LUGAR SEGURO.**



Peligro de quemaduras

- Nunca dirija el chorro de vapor o agua hacia su cuerpo. Tenga cuidado con el tubo de agua/vapor: ¡Peligro de quemaduras!
- No toque las piezas exteriores de metal ni el portafiltro mientras esté utilizando el aparato ya que pueden producirse lesiones por quemaduras.
- El retraso en la salida del agua del portafiltro podría deberse a una obstrucción del propio filtro.

Interrumpa el suministro de corriente y espere unos diez segundos. Seguidamente retire el portafiltro ya que la posible presencia de presión residual podría provocar la salida de chorros de agua. A continuación puede proceder con la limpieza siguiendo las instrucciones facilitadas en el apartado correspondiente.

Descripción del aparato

- 1 Máquina de café expreso
- 2 Botón para la salida de vapor
- 3 Interruptor ON/OFF
- 4 Interruptor para la salida de café
- 5 Interruptor para vapor
- 6 Enchufe
- 7 Rejilla para las tazas
- 8 Bandeja recoge gotas extraíble
- 9 Cuchara dosificadora
- 10 Portafiltro
- 11 Disco dosificador individual
- 12 Disco perforado de silicona
- 13 Filtro 2 tazas
- 14 Filtro 1 taza / cápsula
- 15 Prensador café
- 16 Espumador de leche
- 17 Tubo de vapor
- 18 Depósito de agua extraíble
- 19 Tapa (depósito de agua)

Puesta en funcionamiento

- Asegúrese antes de cada puesta en funcionamiento, de que la corriente de red disponible coincida con la tensión de funcionamiento necesaria del aparato (ver placa descriptiva).
- Coloque el aparato sobre una superficie horizontal y plana.
- Retire el depósito de agua **18**.



- Antes de utilizar el aparato por primera vez, limpie el depósito de agua **18** y rellénelo con agua fresca sin gas (fig. A) hasta la marca indicada con „MAX“.
- Vuelva a colocar el depósito de agua **18** (fig. B).
Nota: asegúrese de que el depósito de agua **18** esté bien colocado. De lo contrario, la salida de café podría verse impedida.
- Conecte el enchufe **6** a una toma de corriente que disponga de toma de tierra.

☉ Primera puesta en marcha

- Después de haber llenado el depósito de agua **18** con agua fresca sin gas, coloque un recipiente con una capacidad mínima de medio litro debajo de la conexión del portafiltro y del tubo de vapor. Pulse el interruptor ON/OFF **3**. Pulse el interruptor de salida de café **4**. Espere a que salga agua por el lado del portafiltro. Pulse el interruptor para la salida de vapor **2** y deje que salga agua del tubo de vapor **17**. Vuelva a pulsar el interruptor de salida de vapor **2** y el interruptor de salida de café **4** para detener la salida de agua.

Si es la primera vez que usa el aparato o hace mucho tiempo que no lo ha usado, este proceso puede durar algunos minutos. No tendrá que volver a repetir estos pasos para preparar los siguientes cafés.

☉ Preparar café

- Pulse el botón ON/OFF **3** para encender el aparato (fig. C).

Con café molido:

- Coloque el disco dosificador individual **11**, el disco perforado de silicona **12** y el filtro para café molido para 2 tazas **13** o 1 taza **14** en el portafiltro **10** (fig. E).
- Dosifique el café en el filtro y presione ligeramente con el prensador de café previsto **15**: para preparar dos cafés, llene completamente dos vasos medidores y para preparar un café, llene solo un vaso medidor.
Nota: si llena el filtro **13** con demasiado café molido puede resultar difícil girar el portafiltro **10** o ser posible que se salga café del filtro **13**.

Con cápsulas:

- Coloque el filtro para cápsulas **14** en el portafiltro **10** (fig. G).
- Presione la cápsula de café hacia abajo con los dedos dentro del filtro **14**. Asegúrese de que la cápsula de café quede colocada exactamente en el centro del interior del filtro **14**.
- Finalmente coloque el portafiltro **10** girándolo de izquierda a derecha en el soporte del portafiltro. Asegúrese de que el portafiltro **10** esté bien encajado (fig. H).
- Coloque una taza debajo de la salida del portafiltro **10**. Cuando el botón correspondiente **4** se ilumine, la máquina estará lista para producir el café. Pulse el interruptor para permitir la salida de café **4**.
- Vuelva a pulsar el interruptor de salida de café **4** para detener el suministro.

Nota: en el caso de que la cápsula de café no esté bien colocada en el filtro **14** o que el portafiltro **10** no quede bien encajado podrían salirse algunas gotas de agua por fuera del portafiltro **10**.

- ⚠ **Nota:** nunca retire el portafiltro **10** mientras se está produciendo café. ¡Peligro de quemaduras!
Nota: el retraso en la salida del agua por el portafiltro **10** podría deberse a una obstrucción del propio filtro **13**, **14**. En tal caso apague la máquina, espere unos minutos y desencaje el portafiltro **10** muy lentamente ya que podría existir presión residual que provoque la salida de chorros de agua.
- Espere aprox. 10 segundos una vez terminado el café antes de extraer el portafiltro **10**.
- Para extraer el portafiltro **10**, gírelo lentamente desde la derecha hacia la izquierda para que pueda evitar una salida descontrolada de agua o café.

Nota: puede ocurrir que la cápsula de café se quede pegada a la parte superior del aparato cuando proceda a quitar el portafiltro **10**. Para retirar la cápsula, incline el portafiltro **10** como se muestra en la fig. K y déjela caer en el portafiltro **10**.

Función Stand-by

Si el aparato está encendido pero no registra ninguna actividad, la función automática de apagado se activará tras 30 minutos. El aparato estará entonces en modo „Stand-by“. Para volver a encender el aparato pulse el botón ON/OFF **3**.

● Rellenar el depósito de agua durante el uso

Nota: el depósito de agua **18** debe rellenarse antes de que se quede sin agua.

- Pulse el botón ON/OFF **3** para apagar el aparato (fig. C).
- Desconecte el enchufe **6** de la toma de corriente.
- Retire el depósito de agua **18** y rélleno con agua fresca sin gas (fig. A) hasta la marca indicada con „MAX“.
- Vuelva a colocar el depósito de agua **18** (fig. B). **Nota:** asegúrese de que el depósito de agua **18** esté bien colocado. De lo contrario, la salida de café podría verse impedida.
- Conecte el enchufe **6** a una toma de corriente doméstica normal.
- Pulse el botón ON/OFF **3** para encender el aparato.
- Si el depósito de agua **18** se queda sin nada de agua podría entrar aire en el circuito, lo que provocaría que la salida de café se viese afectada. Para poder volver a utilizar el aparato, apáguelo y deje que se enfríe.
- Coloque un recipiente debajo del soporte del portafiltro y encienda el aparato accionando el botón ON/OFF **3**.
- Presione el botón para la salida del café **4** y deje que se reinicie el ciclo del agua dejando al menos que salga una taza de agua del soporte para el portafiltro.
- Vuelva a pulsar el interruptor de salida de café **4** para detener la salida de agua. El aparato empezará a funcionar de manera normal.

● Preparar cappuccino

- Pulse el botón de vapor **5**.
- Espere hasta que el botón de vapor **5** deje de parpadear y se ilumine.
Nota: mientras espera puede ocurrir que salga vapor del soporte del portafiltro.
- Sumerja el tubo de vapor **17** en el recipiente con la leche que quiera espumar.
- Luego pulse el botón de salida de vapor **2** hasta que haya conseguido el resultado deseado.

- Suelte el interruptor de salida de vapor **2** para detener el suministro de vapor.
Vuelva a pulsar el interruptor de salida de vapor **5** para detener la función de vapor.

● Volver a utilizar la máquina para preparar café

Para poder hacer un café justo después de preparar un cappuccino, espere a que se vuelva a encender el interruptor de salida de café **2**. El aparato estará listo para preparar café. Siga las indicaciones del apartado „Preparar café“.

CONSEJOS ÚTILES PARA PREPARAR UN EXPRESO A LA ITALIANA

La intensidad del café depende del grado de molienda, de la cantidad de café que ponga en el portafiltro y de la presión que se ejerza para prensar el café. Solo debe ejercer una leve presión sobre el café molido. El café debería comenzar a caer en la taza en pocos segundos. La velocidad de la salida del café se puede regular ajustando la cantidad de café que se pone en el portafiltro o utilizando un café con un grado de molienda distinto.

● Limpieza del aparato



¡PRECAUCIÓN!

El siguiente proceso de limpieza solo debe llevarse a cabo con el aparato apagado y desconectado de la corriente.



¡PRECAUCIÓN!

Un mantenimiento y una limpieza adecuados garantizan una larga vida útil del aparato.



¡PRECAUCIÓN!

Todos los pasos deben tener lugar con la máquina en frío. No limpie las piezas individuales del aparato en el lavavajillas. No exponga el aparato a chorros de agua directos.



Limpieza del filtro 13, 14:

- Compruebe que los agujeros no estén obstruidos y, si fuese necesario, límpielos con un cepillo pequeño.
- Para eliminar posibles restos de café o impurezas, coloque un vaso debajo del soporte del portafiltro y deje que salga agua caliente por el portafiltro 10 con el filtro 13 o 14 sin café o cápsula y proceda como se describe en el apartado „Limpieza del aparato“.

Limpieza del disco perforado de silicona 12:

- Enjuague el disco perforado de silicona 12 debajo del agua corriente. Inclínelo de manera que los posibles restos del orificio central puedan salir.

Limpieza del soporte del portafiltro:

- Si no ha utilizado el aparato durante un periodo de tiempo prolongado pueden formarse posos de café en el soporte. Elimine estos restos con un palillo de dientes, una pequeña esponja o dejando correr agua sin el portafiltro 10.

Limpieza del espumador de leche 16:



¡PRECAUCIÓN!

Realice este procedimiento solo cuando el tubo de vapor esté frío para evitar el riesgo de quemaduras.

- Desenrosque el espumador de leche 16 del tubo de vapor 17 y enjuáguelo con agua corriente.
- Puede limpiar el tubo de vapor por un paño suave. Vuelva a enroscar el espumador de leche 16 hasta que encaje completamente en el tubo de vapor 17. Si fuese necesario, vuelva a limpiar el tubo de vapor con una aguja. Después de cada uso deje que salga un poco de vapor de agua para evitar una posible acumulación de restos.

Limpieza del depósito de agua 18:

- Limpie periódicamente el depósito de agua 18 con una esponja o con un paño húmedo.

Limpieza de la rejilla para las tazas 7 y la bandeja recoge gotas extraíble 8:

Nota: vacíe a menudo la bandeja recoge gotas extraíble 8.

- Retire la rejilla para las tazas 7 y límpiela con abundante agua.
- Saque la bandeja extraíble 8, vacíela y límpiela con agua corriente.

● Limpieza del exterior de la máquina

¡PRECAUCIÓN!

Limpie los componentes fijos de la máquina solo con un paño suave y húmedo para evitar dañar la carcasa.

● Descalcificación

Un cuidado adecuado y una limpieza periódica protegen el aparato, garantizan una vida útil larga e impiden la formación de depósitos de cal. Si a pesar de ello la funcionalidad del aparato se ve alterada después de un tiempo porque se utilice agua dura y con mucha cal, habrá que eliminar los restos de cal para solucionar el problema. Para ello utilice únicamente el antical de Ariete NOCAL a base de ácido cítrico.

Este producto se puede adquirir en los centros de atención al cliente de Ariete. Ariete no asume ninguna responsabilidad sobre los daños provocados en las piezas de la máquina de espresso provocados por la aplicación de productos químicos no conformes. Siga las instrucciones del etiquetado del producto antical.

● Puesta fuera de servicio

En caso de que deba dejar sin servicio la máquina deberá desconectarla de la corriente, vaciar el depósito de agua y la bandeja recoge gotas y limpiarla (ver apartado „Limpieza del aparato“). En caso de desguace, debe desechar las distintas piezas de acuerdo a la normativa competente conforme a la ley del país en el que se haya usado el aparato.

☉ Solución de problemas

Problema	Causa	Solución
No sale vapor.	No hay agua suficiente en el depósito de agua 18 : la bomba no puede recoger agua.	Compruebe si el depósito de agua 18 está bien colocado y si hay suficiente agua en el mismo 18 . Llene el depósito de agua 18 hasta la marca „MAX“ con agua fresca sin gas.
	El orificio del tubo de vapor 17 está obstruido.	Elimine los posibles depósito que se hayan formado en el orificio de salida del tubo de vapor 17 con una aguja.
Salida de agua por el lado del portafiltro 10 .	Es posible que el filtro 13 esté demasiado lleno por lo que 13 no encaja correctamente en el soporte.	Retire lentamente el portafiltro 10 ya que podría existir presión residual que provoque la salida de chorros de agua. Limpie el soporte con una esponja pequeña. Vuelva a intentarlo con la cantidad adecuada de café.
	Hay restos de café molido en la junta entre el filtro y el soporte.	Vuelva a intentarlo con la cantidad adecuada de café.
	El agujero del disco perforado de silicona 12 está obstruido.	Enjuague el disco perforado de silicona 12 debajo del agua corriente. Inclínelo de manera que los posibles restos del orificio central puedan salir.
	Los orificios de salida del filtro 13 , 14 están obstruidos	Retire lentamente el portafiltro 10 ya que podría existir presión residual que provoque la salida de chorros de agua. Limpie los agujeros obstruidos del filtro 13 , 14 con un cepillo pequeño o con una aguja. Limpie el filtro 13 , 14 con el producto COFFEE CLEAN de Ariete según las indicaciones del envase.
	La cápsula de café está defectuosa.	Cambie la cápsula de café del portafiltro 10 .
El café sale muy lento o no sale.	Los orificios del soporte del portafiltro están obstruidos.	Deje que salga agua por la máquina sin colocar el portafiltro 10 . Si a pesar de ello siguiese saliendo el agua de manera irregular, proceda a eliminar posibles restos de cal. Para ello utilice el antical de Ariete NOCAL que podrá adquirir en los centros de atención al cliente de Ariete. Para la descalcificación siga las indicaciones del envase.







Problema	Causa	Solución
El café sale muy lento o no sale.	Los orificios del soporte del portafiltro están obstruidos.	Retire lentamente el portafiltro 10 ya que podría existir presión residual que provoque la salida de chorros de agua. Limpie los agujeros obstruidos del filtro 13 con un cepillo pequeño o con una aguja. Limpie el filtro con el producto COFFEE CLEAN de Ariete según las indicaciones del envase.
	Mezcla de café demasiado molida	Pruebe con una mezcla de café de grano más grueso.
	Mezcla de café demasiado prensada	Ejerza menos presión sobre el café en el filtro 13 .
	El depósito de agua 18 no está bien colocado.	Coloque el depósito de agua 18 correctamente hasta que quede bien acoplado.
	El agujero del disco perforado de silicona 12 está obstruido.	Enjuague el disco perforado de silicona 12 debajo del agua corriente. Inclínelo de manera que los posibles restos del orificio central puedan salir.
	No hay agua suficiente en el depósito de agua 18 : la bomba no puede recoger agua.	Compruebe si el depósito de agua 18 está bien colocado y si hay suficiente agua en el mismo 18 . Llene el depósito de agua 18 hasta la marca „MAX“ con agua fresca sin gas.
	La cápsula de café está defectuosa.	Cambie la cápsula de café del portafiltro 10 .
La cápsula de café está rota.	Extraiga el portafiltro 10 , limpie el soporte con una esponja y coloque una cápsula nueva.	
El café no está suficientemente fuerte o está frío.	El polvo de café es demasiado grueso. Para preparar un café fuerte y caliente utilice un café en polvo muy fino.	

Em relação a este manual

Mesmo se o aparelho foi fabricado segundo as indicações da União Europeia e se foram evitadas todas as possíveis fontes de perigo, leia atentamente as seguintes indicações de segurança e utilize o aparelho exclusivamente para o destino previsto para

evitar acidentes e danos. Guarde este manual para poder consultá-lo no futuro. Se ceder o aparelho a uma outra pessoa, preste atenção para que entregue também o manual presente.

As informações contidas neste manual estão marcadas com os seguintes símbolos e têm o seguinte significado:

	Perigo para crianças		Perigo de queimadura
	Perigo devido a eletricidade		Cuidado - Danos materiais
	Ameaça de danos devido a outras causas		

Utilização correta

Pode utilizar o aparelho para preparar café. O aparelho não foi concebido para outros fins, o fabricante não se responsabiliza por danos que resultam de uma utilização incorreta. Devido ao uso incorreto a garantia será anulada.

Riscos residuais

As características construtivas do aparelho, objeto do manual presente, não garantem a proteção contra jatos de água ou de vapor.



CUIDADO!

Perigo de queimaduras! Não toque as peças metálicas exteriores e o porta-filtros durante o funcionamento do aparelho porque pode causar queimaduras.

Indicações de segurança

POR FAVOR, LEIA ATENTAMENTE ESTE MANUAL DE INSTRUÇÕES ANTES DA PRIMEIRA UTILIZAÇÃO.

- Este aparelho é destinado para o uso doméstico e contextos semelhantes, como:
 - cozinhas de colaboradores em pequenas lojas ou escritórios e outros locais de trabalho
 - fazendas
 - quartos de hotéis, pensões e outros
 - outras hospedagens, como Bed and Breakfast



- Não nos responsabilizamos por uma aplicação incorreta ou desnaturalização do fim.
- Recomendamos guardar a embalagem de origem porque o serviço de assistência gratuito não está previsto para danos causados devido a uma embalagem incorreta do aparelho durante o envio a um centro de apoio ao cliente responsável.
- O aparelho está em conformidade com o regulamento (CEE) n° 1935/2004 do dia 27.10.2004 sobre materiais e objetos destinados entrar em contacto com produtos alimentares.
- Mantenha as crianças inferiores a 8 anos afastadas do aparelho e do seu cabo.
- Guarde a embalagem fora do alcance de crianças porque apresenta uma potencial fonte de perigo.
- Se decidir eliminar o aparelho, recomendamos de lhe tornar inutilizável, cortando o cabo de alimentação elétrica. Além disso recomendamos de neutralizar todas as peças do aparelho, principalmente estas que possam apresentar um eventual perigo para crianças se o utilizam como brinquedo.



Perigo para crianças

- Este aparelho apenas pode ser utilizado por crianças inferiores a 8 anos sob vigilância ou depois da instrução de uma utilização segura da máquina e quando estiver consciente sobre os riscos que existem.
- A limpeza e manutenção não podem ser efetuadas por crianças, só se já tiverem oito anos e forem vigiadas por um adulto. Certifique-se de que as crianças não brincam com o aparelho.



Perigo devido a eletricidade

- O aparelho só pode ser utilizado por pessoas com capacidades físicas, sensoriais ou mentais limitadas ou com pouca experiência ou conhecimento se foram instruídas na utilização segura do aparelho e se compreenderam os perigos relacionados ao seu uso.
- Não deixar pendurar o cabo num lugar, onde possa ser apanhado por uma criança.
- Certifique-se antes de ligar o aparelho à rede elétrica de que a tensão de entrada seja compatível com as indicações na ficha de

dados técnicos por baixo do aparelho.

- A utilização não autorizada pelo fabricante do aparelho de um cabo de extensão pode causar danos e acidentes.
- Certifique-se antes de encher o depósito de água de que o aparelho não esteja ligado à rede elétrica.
- Evite qualquer contacto dos componentes elétricos com a água: Pode surgir um curto-circuito!
- Retire a ficha de rede antes de efetuar a limpeza ou manutenção.
- Jamais mergulhe o aparelho em água ou outros líquidos.



Possíveis danos devido a outras causas

- Não levante o aparelho no depósito de água mas sim no corpo inteiro.
- Procure uma superfície bem iluminada e limpa e com acesso fácil a uma tomada.
- Evite o enchimento excessivo do depósito de água.
- Não deixe o aparelho sem vigilância quando este estiver ligado à rede elétrica.
- O aparelho deve ser utilizado e colocado em cima de uma superfície estável.

- Não utilize o aparelho se caiu para o chão, se detetar danos visíveis ou se perde água. Não utilize o aparelho se a fonte de alimentação ou a tomada estiverem danificadas ou se o aparelho apresentar falhas. Todas as reparações e a substituição do cabo elétrico apenas podem ser efetuadas pelo serviço técnica da Ariete ou por um técnico autorizado pela Ariete para excluir qualquer risco.



Cuidado - Danos materiais

- Coloque a máquina numa superfície estável donde não pode cair.
- Não ligue a máquina se o depósito de água estiver vazio, caso contrário, a bomba pode queimar.
- Nunca encha água quente ou a ferver no depósito de água.
- Não coloque a máquina em cima de superfícies quentes ou perto de chamas para evitar danos na estrutura.
- Não utilize água com gás (com dióxido de carbono).
- Utilize exclusivamente doses do sistema ESE.
- Nunca coloque outros objetos no porta-filtros.
- Não exponha a máquina a temperaturas ambientais inferiores a 0 °C



porque a água restante pode congelar no recipiente e causar danos.

- Não utilize o aparelho ao ar livre.
- O aparelho não pode ser exposto a condições climáticas difíceis (chuva, sol, etc.).
- Depois ter retirado a ficha de rede e os componentes quentes terem arrefecidos, o aparelho apenas pode ser limpo com um pano húmido e algumas gotas de detergente neutro e não agressivo (nunca utilizar solvente que pode danificar o plástico).



- Para uma eliminação correta de acordo com a diretiva europeia 2012/19/UE, leia o respetivo folheto informativo.

- **GUARDE SEMPRE ESTE MANUAL.**



Perigo de queimadura

- Nunca oriente o jato de vapor ou de água contra o seu próprio corpo. Manuseia com cuidado a mangueira de vapor/água: Perigo de queimadura!
- Não toque as peças metálicas exteriores e o porta-filtros durante o funcionamento do aparelho porque isso pode causar queimaduras.

- Se não sair nenhuma água do porta-filtros, isso pode significar que o crivo está entupido. Interrompa a alimentação elétrica e aguarde cerca de dez segundos. Remova depois o porta-filtros porque uma eventual pressão residual pode causar a projeção de água. Depois pode continuar com a limpeza como descrito no respetivo parágrafo.

Descrição do aparelho

- 1 Máquina de café expresso
- 2 Interruptor para saída de vapor
- 3 Interruptor LIGAR/DESLIGAR
- 4 Interruptor para tirar café
- 5 Interruptor de vapor
- 6 Ficha de rede
- 7 Grelha para colocar chávenas
- 8 Recipiente coletor de água
- 9 Colher doseadora
- 10 Porta-filtros
- 11 Disco do tule individual
- 12 Disco de abertura de silicone
- 13 Filtro 2 chávenas
- 14 Filtro 1 chávena/dose
- 15 Calçador de café
- 16 Espumador de leite
- 17 Tubo de vapor
- 18 Depósito de água removível
- 19 Tampa (depósito de água)

Colocação em funcionamento

- Antes da colocação em funcionamento, certifique-se de que a tensão da fonte de alimentação existente corresponde à tensão de serviço necessária para o aparelho (ver placa de identificação).
- Coloque o aparelho numa superfície horizontal e plana.

- Retire o depósito de água 18.
- Lave antes da primeira utilização o depósito de água 18 e enche-o com água fresca não gasosa (fig. A) até à marcação „MAX“.
- Recoloque o recipiente de água 18 (fig. B).
Nota: Preste atenção para que o depósito de água 18 esteja corretamente colocado. Caso contrário não pode sair café nenhum.
- Ligue a ficha de rede 6 à uma tomada que dispõe de uma ligação à terra.

☉ Ligar pela primeira vez

- Depois ter enchido o depósito de água 18 com água fresca não gasosa, coloque um recipiente com uma capacidade de, no mínimo, meio litro por baixo da ligação do porta-filtro e do tubo de vapor. Prima o interruptor LIGAR/DESLIGAR 3. Prima o interruptor para tirar o café 4. Aguarde a saída lateral da água no porta-filtros. Prima o interruptor para a saída de vapor 2 e deixe sair água do tubo de vapor 17. Volte a premir o interruptor para a saída de vapor 2 e o interruptor para tirar café 4, para parar a saída de água.

Em caso de primeira utilização ou depois de longo tempo de inatividade, este processo pode demorar alguns minutos. Para os próximos cafés tirados já não é necessário.

☉ Preparar um café

- Prima o interruptor LIGAR/DESLIGAR 3, para ligar o aparelho (fig. C).

Com café moído:

- Coloque o disco de tule individual 11, o disco de abertura de silicone 12 e o filtro para café em pó para 2 chávenas 13 ou 1 chávena 14 no porta-filtros 10 (fig. E).
- Dosear o café no filtro e calcá-lo ligeiramente com o calcador de café previsto 15: para dois cafés encher completamente dois medidores, para um café encher apenas um medidor.
Nota: Se encher café excessivo no filtro 13, pode acontecer que o porta-filtros 10 entra dificilmente ou que ao tirar o café, o café transborda do filtro 13.

Com doses:

- Coloque o filtro para as doses 14 no porta-filtros 10 (fig. G).
- Pressione a dose de café com os dedos no filtro 14 para baixo. A dose de café deve encontrar-se no meio e no interior do filtro 14.
- Fixe agora o porta-filtros 10 rodando-o da esquerda para a direita na estrutura do porta-filtros. Certifique-se de que o porta-filtros 10 esteja bem encaixado (fig. H).
- Coloque uma chávena por baixo da saída do porta-filtros 10. Ao acender o respetivo interruptor 4 a máquina está operacional, o café pode ser tirado. Prima o interruptor para tirar o café 4.
- Volte a premir o interruptor para tirar o café 4 para parar a saída de café.

Nota: Caso a dose de café não estiver corretamente colocado no filtro 14 ou o porta-filtros 10 não estiver corretamente apertado, podem sair algumas gotas de água do porta-filtros 10.

⚠ Nota: Não remova o porta-filtros 10 durante a saída do café. Caso contrário existe perigo de queimadura!

Nota: Se não sair nenhuma água do porta-filtros 10, isso pode significar que o filtro 13, 14 está entupido. Neste caso, desligar a máquina, aguardar alguns minutos e retirar lentamente o porta-filtros 10 porque uma eventual pressão residual pode causar a projeção de água.

- Espere depois ter tirado o café cerca de 10 segundos antes de desapertar o porta-filtros 10.
- Para desapertar o porta-filtros 10, gire-o lentamente da direita para a esquerda de modo que uma projeção de água ou de café possa ser evitada.

Nota: Ao desapertar o porta-filtros 10 pode acontecer que a dose de café fique agarrado na parte superior do aparelho. Para retirar a dose de café do porta-filtros 10 inclinar como indicado na fig. K e deixar cair a dose de café no porta-filtros 10.

Função de standby:

Quando o aparelho estiver ligado mas nenhuma função é executada, ativa-se depois de cerca de 30 minutos a função de desativação automática. O aparelho encontra-se agora no modo de standby. Para voltar a ligar o aparelho, premir o interruptor LIGAR/DESLIGAR 3.



☉ Reabastecer o depósito de água durante a utilização

Nota: Reabastecer o depósito de água 18 antes de que a água seja completamente usada.

- Prima o interruptor LIGAR/DESLIGAR 3, para desligar o aparelho (fig. C).
- Retire a ficha de rede 6 da tomada.
- Retire o depósito de água 18 e enche-o com água fresca não gasosa (fig. A) até à marcação „MAX“.
- Recoloque o recipiente de água 18 (fig. B).
Nota: Preste atenção para que o depósito de água 18 esteja corretamente colocado. Caso contrário não pode sair café nenhum.
- Introduza a ficha de rede 6 numa tomada comercial.
- Prima o interruptor LIGAR/DESLIGAR 3, para ligar o aparelho.
- Se o depósito de água 18 foi esvaziado completamente, pode acontecer que entre ar no circuito e que a saída do café é impedida. Para que o aparelho possa ser reutilizado, deve ser desligado e arrefecido.
- Coloque um recipiente por baixo da estrutura do porta-filtros e ligue o aparelho com o interruptor LIGAR/DESLIGAR 3.
- Para tirar o café, prima o interruptor 4 e deixe correr, no mínimo, uma chávena de água da estrutura do porta-filtros para restabelecer o circuito de água.
- Volte a premir o interruptor para tirar café 4 para parar a saída de água. Agora o aparelho continua a funcionar corretamente.

☉ Preparar um cappuccino

- Prima o interruptor de vapor 5.
- Aguardar até que o interruptor de vapor 5 pare de piscar e se acende permanentemente.
Nota: Ao esperar pode acontecer que sai vapor da estrutura do porta-filtros.
- Mergulhe o tubo de vapor 17 no recipiente com o leite que queira espumar.
- Prima agora o interruptor para saída de vapor 2 até que receber o resultado desejado.
- Para terminar a saída de vapor, deixe o interruptor para saída de vapor 2.

Volte a premir o interruptor de vapor 5 para terminar a função de vapor.

☉ Reutilizar a máquina para preparar um café

Para poder preparar um café logo depois da preparação de um cappuccino, aguarde que o interruptor para tirar o café 2 volte a acender-se. O aparelho está pronto para preparar um café. Siga agora as instruções no parágrafo „Preparar um café“.

CONSELHOS UTEIS PARA UM EXPRESSO A ITALIANA

A qualidade do café depende da regulação do grau de moagem, da quantidade de café no porta-filtros e da pressão utilizada para comprimir o café. O café moído no porta-filtros só deve ser comprimido ligeiramente. O café necessita apenas alguns segundos para correr para a chávena. A velocidade da saída do café pode ser regulada adaptando a quantidade do pó do café no porta-filtros ou utilizando café com outro grau de moagem.

☉ Limpar o aparelho



CUIDADO!

Os seguintes processos de limpeza só podem ser efetuado com o aparelho desligado e com a ficha de rede retirada.



CUIDADO!

Uma manutenção e limpeza regular garante um qualidade de desempenho mais longa.



CUIDADO!

Cada processo só pode ser efetuado com a máquina arrefecida. Não lave as peças individuais do aparelho na máquina de lavar a loiça. Não exponha o seu aparelho a nenhum jato de água direto.

Limpar o filtro 13, 14:

- Verifique que os furos não estão entupidos e limpe-os, eventualmente, com uma escova pequena.
- Para remover eventuais restos de café ou sujidades, coloque um copo por baixo da estrutura do porta-filtros e deixe correr água quente do porta-filtros 10 com filtro colocado 13 ou 14 sem café em pó ou dose de café e continue como descrito no capítulo „Limpar o aparelho“.

Limpar o disco de abertura de silicone 12:

- Lave o disco de abertura de silicone 12 por baixo de água a correr. Incline-o de modo a que a abertura do meio seja libertada de eventuais restos de café que o entope.

Limpar a estrutura do porta-filtros:

- Se o aparelho não foi utilizado durante um longo período, pode existir um depósito de borras de café na estrutura do porta-filtros. Remova estes restos com um palito, uma esponja pequena ou ao deixar correr água sem o porta-filtros colocado 10.

Limpar o espumador de leite 16:**CUIDADO!**

Efetue os processos apenas com o tubo de vapor arrefecido para evitar queimaduras.

- Desenrosque o espumador de leite 16 do tubo de vapor 17 e lave-o em água corrente.
- O tubo de vapor pode ser limpo com um pano macio. Volte a enroscar o espumador de leite 16 até ao batente no tubo de vapor 17. Caso necessário, voltar a limpar a abertura do tubo de vapor com uma agulha. Depois cada uso deixar sair algum vapor para remover eventuais resíduos.

Limpar o depósito de água 18:

- Limpe o depósito de água 18 regularmente com uma esponja ou um pano húmido.

Limpar a grelha para colocar a chávena 7 e o recipiente coletor de água 8:

Nota: Esvazie regularmente o recipiente coletor de água 8.

- Remova a grelha para colocar a chávena 7 e lave-o em água corrente.
- Retire o recipiente coletor de água 8, esvazie este e lave-o em água corrente.

Limpar a superfície da máquina**CUIDADO!**

Limpe os componentes fixos da máquina apenas com um pano macio limpo para não danificar a estrutura.

Descalcificação

Uma boa manutenção e uma limpeza efetuada regularmente protegem o aparelho, garantem uma vida útil mais longa e diminui o perigo de formação de depósito de calcário. Mas se mesmo assim a função continuar a ser limitada devido ao uso de água dura e com muito calcário, deve eliminar o calcário para resolver o problema. Para isso, utilize exclusivamente o agente descalcificante da Ariete NOCAL baseado em ácido cítrico.

Este produto pode ser adquirido facilmente no centro de apoio ao cliente da Ariete. Ariete não se responsabiliza por danos nos componentes da máquina de expresso causados pela utilização de produtos não adequados com aditivos químicos. Siga as instruções mencionadas no folheto informativo do agente descalcificante.

Colocação fora de serviço

Em caso de uma colocação fora de serviço deve separar a alimentação elétrica, esvaziar e limpar o depósito de água e o recipiente (ver capítulo „Limpar o aparelho“). Em caso de desmantelamento tem de assegurar a eliminação de acordo com a lei em vigor do país no qual o aparelho é utilizado.



● Resolução de avarias

Problema	Causa	Solução
Nenhuma saída de vapor.	Pouca água no depósito de água 18: A bomba não pode aspirar.	Verifique se o depósito de água 18 está corretamente colocado e se o depósito de água 18 tem água suficiente. Reabastecer o depósito de água 18 até ao nível de enchimento MAX indicado com água não gaseosa.
	A abertura do tubo de vapor 17 está entupida.	Eliminar o depósito eventualmente formado na saída da abertura do tubo de vapor 17 com uma agulha.
Saída de água no lado do porta-filtros 10.	Provavelmente, o filtro 13 está muito cheio, o que significa que o filtro 13 não pode ser colocado corretamente na estrutura.	Remover lentamente o porta-filtros 10 porque uma eventual pressão residual pode causar a projeção de água. Limpar a estrutura com uma esponja pequena. Tentar novamente com menos quantidade de café.
	Encontram-se restos de café moído na junta da estrutura do filtro de café.	Tentar novamente com menos quantidade de café.
	O buraco do disco de abertura de silicone 12 está entupido.	Lave o disco de abertura de silicone 12 em água corrente. Incline-o de modo a que a abertura do meio seja libertada de eventuais restos de café que o entope.
	As aberturas de saída do filtro 13, 14 estão entupidas	Remover lentamente o porta-filtros 10 porque uma eventual pressão residual pode causar a projeção de água. Limpe os buracos entupidos do filtro 13, 14 com uma escova pequena ou uma agulha. Limpe o filtro 13, 14 com as pastilhas COFFEE CLEAN da Ariete de acordo com o manual na embalagem.
	A dose de café está defeituosa.	Substituir a dose de café no porta-filtros 10.
O café corre muito devagar ou não corre.	Os buracos da estrutura do porta-filtros estão entupidos.	Deixe correr água da máquina sem colocar o porta-filtros 10. Se a saída de água continua a ser irregular de todos os buracos, continue com o agente descalcificante? Utilize para isso o agente descalcificante da Ariete NOCAL que pode ser adquirido no centro de apoio ao cliente da Ariete. Respeite na descalcificação as instruções na embalagem.

Problema	Causa	Solução
O café corre muito devagar ou não corre.	Os buracos da estrutura do porta-filtros estão entupidos.	Remover lentamente o porta-filtros 10 porque uma eventual pressão residual pode causar a projeção de água. Limpar os buracos entupidos no filtro 13 com uma escova pequena ou uma agulha. Limpar o filtro com pastilhas GOFFEE CLEAN da Ariete de acordo com as instruções na embalagem.
	Mistura de café moído muito fino.	Experimentar uma mistura de café moída mais grossa.
	Mistura de café muito comprimida	Pressionar o café com pouca pressão no filtro 13 .
	O depósito de água 18 não está corretamente colocado.	Colocar corretamente o depósito de água 18 até ao batente.
	O buraco no disco de abertura de silicone 12 está entupido.	Lave o disco de abertura de silicone 12 em água corrente. Incline-o de modo a que a abertura do meio seja libertada de eventuais restos de café que o entope.
	Pouca água no depósito de água 18 : A bomba não pode aspirar.	Verifique se o depósito de água 18 está corretamente colocado e se o depósito de água 18 tem água suficiente. Reabastecer o depósito de água 18 até ao nível de enchimento MAX indicado com água não gasosa.
	A dose de café está defeituosa.	Substituir a dose de café no porta-filtros 10 .
	A dose de café está estragado.	Retirar o porta-filtros 10 , limpar a estrutura com uma esponja e colocar uma nova dose de café.
O café não está muito forte ou frio.	O café em pó é muito espesso. Para preparar um café mais forte e mais quente utilize café em pó mais fino.	



Over dit handboek

Ook al is het apparaat overeenkomstig de Europese richtlijnen gemaakt en zijn alle mogelijke gevaren vermeden, lees toch de volgende veiligheidsinstructies nauwkeurig door en gebruik het apparaat alleen waarvoor het bedoeld is om ongevallen en

beschadigingen te vermijden. Berg dit handboek op om het op een later moment nog eens ter hand te kunnen nemen. Indien u het apparaat aan andere personen wilt geven, let er dan op dat u dan ook het handboek toevoegt.

Die informatie in dit handboek is met onderstaande symbolen aangeduid, welke de volgende betekenis hebben:

	Gevaar voor kinderen		Kans op brandwonden
	Kans op elektrische schokken		Pas op, het apparaat is beschadigd
	Dreigende schade door andere oorzaken		

Correct gebruik

U kunt het apparaat gebruiken om koffie te zetten. Het apparaat is niet voor andere doeleinden gemaakt; de fabrikant neemt geen enkele verantwoordelijkheid op zich, wanneer schade door ondoelmatig gebruik is ontstaan. Na ondoelmatig gebruik vervalt de garantie.

Overige risico's

De bouweigenschappen van het apparaat, welke onderwerp van dit handboek zijn, verzekeren geen bescherming tegen direct water of stoom.



VOORZICHTIG!

Kans op brandwonden! Raak de buitenste materialen en de zeef tijdens het gebruik van het apparaat niet aan. Deze materialen kunnen verbrandingen veroorzaken.

Veiligheidsinstructies

Lees voor gebruik de gebruiksaanwijzing alstublieft zorgvuldig door.

- Dit apparaat is bedoeld voor gebruik in huishoudens en andere vergelijkbare omgevingen als:
 - Keukens in kleine winkels of kantoren of in andere werkplaatsen
 - boerderijen
 - hotelkamers, pensionkamers en andere woonomgevingen
 - andere gastenverblijven zoals Bed and Breakfast
- Er wordt geen verantwoordelijkheid gedragen voor ondoelmatig gebruik of ontvreemding van het apparaat.

- Aanbevolen wordt de originele verpakking te bewaren, omdat de gratis servicedienst niet bedoeld is voor beschadigingen die door de onjuiste verpakking van het apparaat tijdens de verzending aan een klantendienst ontstaan.
- Het apparaat voldoet aan wet (EG) nr. 1935/2004 van 27 oktober 2004 aangaande materialen en voorwerpen, die gemaakt zijn om met levensmiddelen in aanraking te komen.
- Bewaar de verpakking alstublieft buiten bereik van kinderen, omdat dit een potentiële gevaarbron is.
- Als u besluit het apparaat weg te doen, wordt aanbevolen het onbruikbaar te maken door middel van het doorsnijden van de stroomkabel. Bovendien wordt aangeraden, alle delen van het apparaat onschadelijk te maken die voornamelijk voor kinderen eventueel een gevaar kunnen zijn, wanneer zij dit apparaat als speelgoed gebruiken.



Gevaar voor kinderen

- Dit apparaat kan worden gebruikt door kinderen vanaf 8 jaar, wanneer zij onder toezicht zijn of wanneer ze op de hoogte zijn gebracht van het veilige gebruik van dit apparaat en ze zich bewust zijn van de bestaande risico's.
- Reiniging en onderhoud mogen niet door kinderen worden uitgevoerd, behalve als ze ouder dan 8 jaar zijn en onder toezicht staan. Zorg ervoor dat kinderen niet met het apparaat spelen.
- Bewaar het apparaat en de kabels altijd buiten bereik van kinderen onder 8 jaar.



Kans op elektrische schokken

- Het apparaat mag alleen door personen met verminderde lichamelijke, sensorische of mentale vaardigheden resp. door personen, die niet over de noodzakelijke ervaring of kennis beschikken worden gebruikt, als zij terzijde worden gestaan of nadat ze instructies hebben gekregen over de veilige omgang met het apparaat en ze de hieraan verbonden gevaren hebben begrepen.
- Laat de stroomkabel niet naar beneden hangen. Kinderen grijpen hier anders naar.
- Stel voordat u het apparaat op het stroomnet aansluit vast, dat de



ingangsspanning met de aanduidingen in de technische gegevens, welke onder het apparaat vermeld zijn, compatibel is.

- Het door de fabrikant niet geautoriseerd gebruik van een verlengsnoer kan schade en ongevallen veroorzaken.
- Verzeker u voorafgaand aan het vullen van het waterreservoir vast, dat het apparaat niet met het stroomnet verbonden is.
- Vermijd elk contact van de elektrische onderdelen met water: Er is kans op kortsluiting!
- Trek voorafgaand aan elke reiniging of onderhoud de stekker uit het stopcontact.
- Dompel het apparaat nooit in water of andere vloeistoffen.



Mogelijke beschadigingen die een andere oorzaak hebben

- Til het apparaat niet aan het waterreservoir op, maar til alleen het gehele apparaat op.
- Zoek een goed verlichte, schone vlakke ondergrond met een eenvoudige toegang tot een stekkerdoos.
- Vermijd dat het waterreservoir overvol is.

- Laat het apparaat nooit onbeheerd achter als het op het stroomnetwerk is aangesloten.
- Het apparaat moet op een stabiele, vlakke ondergrond worden gebruikt en geplaatst.
- Gebruik het apparaat niet als het gevallen is, als er zichtbare schade is of als het apparaat lekt. Gebruik het apparaat niet als de netwerkkabel en de stekkerdoos beschadigd zijn of als duidelijk is dat het apparaat zelf beschadigd is. Alle reparaties alsmede de vervanging van de stroomkabel mogen uitsluitend door het Centro Assistenza Ariete of door door Ariete geautoriseerde technici worden uitgevoerd, om hiermee elk risico te vermijden.



Pas op – schade aan het apparaat

- Plaats het apparaat op een stabiele, vlakke ondergrond, waar het niet kan omvallen.
- Schakel het apparaat niet in, als er geen water in het waterreservoir zit. Anders kan de pomp doorbranden.
- Vul het waterreservoir nooit met heet of kokend water.
- Plaats het apparaat niet op warme ondergronden of in de buurt van

een open vuur om beschadigingen aan het apparaat te vermijden.

- Gebruik geen koolzuurhoudend water.
- Gebruik uitsluitend PADs van het ESE systeem.
- Plaats nooit andere voorwerpen in de zeefhouder.
- Stel het apparaat niet bloot aan een omgevingstemperatuur onder 0 graden, omdat anders het resterende water in het reservoir bevriest en schade veroorzaakt.
- Gebruik het apparaat niet buitenshuis.
- Het apparaat mag niet worden blootgesteld aan weersomstandigheden (regen, zon, etc.).
- Nadat de stekker eruit getrokken is en nadat de warme bestanddelen afgekoeld zijn, mag het apparaat alleen met een zachte, licht vochtige doek en met enkele druppels neutraal, niet agressief reinigingsmiddel gereinigd worden (gebruik nooit reinigingsmiddel, dat het kunststof zou kunnen beschadigen).



- Lees de verpakkingsbijlage voor de juiste afvoer overeenkomstig Europese Richtlijn 2012/19/EU.
- **BEWAAR DEZE HANDLEIDING ALTIJD.**



Verbrandingsgevaar

- Richt de stoom of waterstraal nooit op uw lichaam; wees voorzichtig met de stoom- en waterslang: Er is kans op verbranding!
- Raak de buitenste metalen delen en de zeefhouder nooit aan tijdens het gebruik van het apparaat, omdat dit verbrandingen kan veroorzaken.
- Wanneer er geen water uit de zeefhouder komt, is er mogelijk een verstopping van de zeef. Onderbreek de stroomtoevoer en wacht ongeveer 10 seconden. Verwijder daarna de zeefhouder, omdat eventuele restdruk kan leiden tot een waterfontein. Daarna kunt u de reiniging overeenkomstig in de desbetreffende alinea beschreven voortzetten.



● Beschrijving van het apparaat

- 1 Espressomachine
- 2 Knop voor afgifte stoom
- 3 AAN / UIT-knop 
- 4 Knop voor uitgifte koffie 
- 5 Stoomknop 
- 6 Stekker
- 7 Metalen plaatje voor kopjes
- 8 Houder voor opvangen water
- 9 Meetlepel
- 10 Zeefhouder
- 11 Houder enkele tuit
- 12 Siliconen gatenschijf
- 13 Zeef 2 kopjes
- 14 Zeef 1 kopje / pad
- 15 Knop koffie
- 16 Melkopschuimer
- 17 Stoombuis
- 18 Afneembaar waterreservoir
- 19 Deksel (waterreservoir)

● Ingebruikname

- Wees er voor gebruik zeker van, dat de beschikbare netspanning met de benodigde voedingspanning van het apparaat overeenstemt (zie type-aanduiding).
- Plaats het apparaat op een horizontale, vlakke ondergrond.
- Haal het waterreservoir eruit **18**.
- Spoel voorafgaand aan het eerste gebruik het waterreservoir om en vul **18** het met fris, stil water (afb. A) tot de aangeduide "MAX" marking.
- Plaats het waterreservoir **18** (afb. B).
Opmerking: let erop, dat u het waterreservoir op **18** de juiste wijze terugplaatst. Anders wordt de koffieafgifte verhinderd.
- Steek de stekker in een **6** stekkerdoos, die over een aardlekknop beschikt.

● Voor de eerste keer inschakelen

- Nadat u het waterreservoir met fris, stil water gevuld **18** heeft, plaatst u een houder met een inhoud van minstens een halve liter onder de aansluiting van de zeefhouder en de stoombuis. Druk op de

AAN/UIT-knop **3**. Druk op de koffieafgifte knop **4**.
Wacht totdat er water uit de zeefhouder komt.
Druk op de knop 'stoomafgifte' **2** en laat water uit het stoombuisje **17** komen. Druk nu nogmaals op de knop 'stoomafgifte' **2** en op de knop 'koffieafgifte' **4** om het water te laten stoppen.

Indien het apparaat voor de eerste keer of na langere tijd opnieuw gebruikt wordt, kan dit proces enkele minuten duren. De volgende keer dat u koffie zet, is dit proces niet meer noodzakelijk.

● Koffie zetten

- Druk op de AAN / UIT-knop **3** om het apparaat in te schakelen (afb. C).

Met gemalen koffie:

- Zet de enkele tuitschijf, de siliconen gatenschijf **11** en de filter voor **12** gemalen koffie voor **13** 2 kopjes of voor **14** 1 kopje in de zeefhouder **10** (afb. E).
- Doseer de koffie in de filter en druk de koffie met behulp **15** van de koffiedrukker licht samen. Vul voor twee kopjes koffie twee maatbekers, voor één kopje is één maatbeker toereikend.
Aanwijzing: als er teveel gemalen koffie in het filter **13** gedaan wordt, kan het gebeuren dat de zeefhouder **10** moeilijk draaibaar is of dat er tijdens de koffieafgifte koffie uit de filter **13** komt.

Met pads:

- Plaats de filter voor pads **14** in de zeefhouder **10** (afb. G).
- Druk de koffiepads met de vingers in het **14** filter naar beneden. De koffiepads moet zich precies in het midden en binnen in de filter **14** bevinden.
- Plaats nu de zeefhouder door middel van draaien **10** van links naar rechts in de daarvoor bedoelde houder. Wees er zeker van dat de zeefhouder **10** goed vast zit (afb. H).
- Plaats een kopje onder de zeefhouder **10**. Wanneer de juiste knop **4** gaat branden, is het apparaat gereed voor de koffieafgifte. Druk op de knop "koffieafgifte" **4**.
- Druk nogmaals op de knop "koffieafgifte", indien u **4** de koffieafgifte wilt stoppen.
Opmerking: wanneer de koffiepads niet juist in de filter **14** geplaatst is of de zeefhouder **10** niet

stevig genoeg is vastgedraaid, kunnen er enkele druppels water uit de zeefhouder 10 komen.

⚠️ Opmerking: haal de zeefhouder 10 tijdens de koffieafgifte niet weg. Anders is er kans op brandwonden!

Opmerking: indien er geen water uit de zeefhouder 10 komt, is er mogelijk een verstopping 13 van de 14 zeef. Schakel in dit geval het apparaat uit, wacht enkele minuten en draai de zeefhouder 10 heel langzaam los, omdat er vanwege eventuele restdruk anders kans is op een waterfontein.

- Wacht na de koffieafgifte ongeveer 10 seconden, voordat u de 10 zeefhouder verwijdert.
 - Om de zeefhouder te verwijderen, draait u deze 10 langzaam van rechts naar links, zodat het water of de koffie niet onder grote druk naar buiten komen.
- Opmerking:** tijdens het verwijderen van de zeefhouder 10 kan het gebeuren, dat de koffiepad aan de bovenzijde van het apparaat blijft hangen. Om de koffiepad te verwijderen, draait u de zeefhouder 10 zoals in afbeelding K getoond wordt en laat u de koffiepad in de zeefhouder 10 vallen.

Stand-by functie

Als het apparaat ingeschakeld is, maar er geen koffie gezet wordt, zal na 30 minuten het apparaat automatisch worden uitgeschakeld. Het apparaat bevindt zich nu in de stand-by mode. Druk op de AAN/UIT-knop 3 om het apparaat weer in te schakelen.

☉ Waterreservoir tijdens het gebruik bijvullen

Opmerking: het waterreservoir dient bijgevuld 18 te worden, voordat al het water opgebruikt is.

- Druk op de AAN/UIT-knop om het 3 apparaat uit te schakelen (afb. C).
 - Trek de stroomstekker 6 uit de wandcontactdoos.
 - Verwijder het waterreservoir 18 en vul het met fris, stil water (afb. A) tot aan de aangeduide "MAX" markering.
 - Plaats het waterreservoir 18 (afb. B).
- Opmerking:** let erop, dat u het waterreservoir op de juiste 18 manier terugplaatst. Anders wordt de koffieafgifte verhinderd.
- Steek de stekker in een 6 gebruikelijk stopcontact.

- Druk op de AAN/UIT-knop 3 om het apparaat in te schakelen.
- Indien het waterreservoir 18 volledig leeg is, kan het gebeuren dat er lucht bij komt en hierdoor de koffieafgifte verhinderd wordt. Om het apparaat weer te kunnen gebruiken, dient het uitgeschakeld te worden en moet het afkoelen.
- Plaats een bak onder de zeefhouder en schakel het apparaat met de AAN/UIT-knop 3 in.
- Druk op de knop 'koffieafgifte' 4 en laat minimaal een kopje water uit de zeefhouder komen, zodat de waterkringloop weer hersteld is.
- Druk nu op de knop 'koffieafgifte' 4 om de wateruitvoer te stoppen. Het apparaat functioneert nu weer naar behoren.

☉ Cappuccino zetten

- Druk op de knop "stoom" 5.
 - Wacht tot de knop "stoom" 5 niet meer knippert maar gewoon brandt.
- Opmerking:** tijdens het wachten kan het voorkomen dat er damp uit de zeefhouder komt.
- Dompel het stoombuisje 17 in de houder met de melk, die u wilt opschuimen.
 - Druk nu net zolang op de knop 'stoomafgifte' tot het 2 gewenste resultaat bereikt is.
 - Om de stoomafgifte te beëindigen, laat u de knop "stoomafgifte" 2 los.
- Druk opnieuw op de 'stoomafgifte' knop 5 om de stoomfunctie te beëindigen.

☉ Machine opnieuw gebruiken om koffie te zetten

Om na het zetten van een kopje cappuccino direct koffie te zetten: wacht totdat het lampje van de knop 'koffieafgifte' 2 weer brandt. Het apparaat is gereed voor het zetten van koffie. Volg nu de instructies in de alinea „Koffie zetten“.

NUTTIGE TIPS VOOR EEN ITALIAANSE ESPRESSO

De sterkte van de koffie hangt af van de maling van de bonen, de hoeveelheid koffie in de zeefdrager en de gebruikte druk voor het persen van de koffie. De gemalen koffie in de zeefhouder dient slechts licht



aangedrukt te worden. De koffie heeft maar enkele seconden nodig om in de kopjes te stromen. De snelheid van de koffieafgifte kan geregeld worden, door de hoeveelheid koffie in de zeefhouder aan te passen of door koffie met een andere maling te gebruiken.

☉ Apparaat reinigen



VOORZICHTIG!

De volgende reinigungsprocessen mogen alleen worden uitgevoerd als het apparaat uitgeschakeld is en de stekker uit het stopcontact getrokken is.



VOORZICHTIG!

Regelmatig onderhoud en regelmatige reiniging zorgen voor een langere levensduur.



VOORZICHTIG!

Elk proces mag alleen plaatsvinden als het apparaat is afgekoeld. Was de onderdelen van het apparaat niet in de vaatwasser. Stel het apparaat niet bloot aan een directe waterstraal.

Filter reinigen 13, 14:

- Controleer of de gaatjes niet verstopt zijn en reinig deze zo nodig met een kleine borstel.
- Om eventuele koffieresten of verontreinigingen te verwijderen, plaatst u een glas onder de zeefhouder 10 en laat u warm water uit de zeefhouder 13 met geplaatst filter of 14 zonder koffiefilter resp. koffiepad vloeien. Daarna gaat u verder zoals in het hoofdstuk 'apparaat reinigen' beschreven wordt.

Reinigen siliconen gatenschijf 12:

- Spoel de siliconen gatenschijf 12 onder stromend water. Kantel de schijf, zodat de middelste opening ontdaan kan worden van eventuele koffieresten.

Zeefhouder reiniging:

- Als het apparaat langere tijd niet gebruikt wordt, kunnen koffieresten zich aan de zeefhouder afzetten. Verwijder deze resten met een tandenstoker, een kleine spons of door middel van stromend water zonder geplaatste zeefhouder 10.

Reinigen melkopschuimer 16:



VOORZICHTIG!

Voer de reiniging alleen uit, wanneer het stoombuisje afgekoeld is.

- Schroef de melkopschuimer 16 van het stoombuisje 17 af en spoel deze onder stromend water.
- Het stoombuisje kan met een zachte doek gereinigd worden. Schroef de melkopschuimer 16 weer tot aan het stoombuisje 17 vast. Reinig de opening van het stoombuisje zo nodig met een naald. Laat na elk gebruik wat stoom vrij, zodat eventuele resten verwijderd kunnen worden.

Reinigen waterreservoir 18:

- Reinig het waterreservoir regelmatig 18 met een spons of met een vochtige doek.

Metalen plaat 7 koffiekopjes en waterreservoirhouder reinigen 8:

Opmerking: leeg de waterreservoirhouder 8 regelmatig.

- Verwijder het metalen plaatje en spoel 7 het onder stromend water schoon.
- Verwijder de waterreservoirhouder 8, leeg deze en spoel deze onder stromend water.

☉ Reinigen oppervlakten apparaat

VOORZICHTIG!

Reinig de vaste onderdelen van het apparaat slechts met een vochtige, zachte doek om het omhulsel niet te beschadigen.

☉ Ontkalken

Goed onderhoud en regelmatige reiniging beschermen het apparaat, garanderen een langere levensduur en verminderen de kans op kalkafzetting. Indien het apparaat na enige tijd toch niet goed meer functioneert, omdat er vaak hard en zeer kalkhoudend water gebruikt werd, dient de kalk verwijderd te worden om het probleem op te lossen. Hiervoor dient uitsluitend gebruikgemaakt te worden van het Ariete ontkalkingsmiddel NOCAL op basis van citroenzuur.

Dit product is eenvoudig via de Ariete klantenservice te verkrijgen. Ariete draagt geen verantwoordelijkheid

voor beschadigingen aan onderdelen in de espressomachine, die ontstaan zijn door het gebruik van onjuiste producten met chemische toevoegingen. Volg de aanwijzingen op de bijsluiters van het ontkalkingsmiddel op.

Apparaat niet meer gebruiken

Indien het apparaat niet meer gebruikt wordt, dient de stroomtoevoer naar het apparaat onderbroken te worden, het waterreservoir en de opvangbak geleegd en gereinigd te worden (zie hoofdstuk "apparaat reinigen"). In geval van een vernietiging dient voor een wettelijke afvoer van de verschillende onderdelen overeenkomstig de geldige wetten van het land, waarin het apparaat gebruikt werd, gezorgd worden.

Storingen oplossen

Probleem	Oorzaak	Oplossing
Geen stoomafgifte.	Te weinig water in waterreservoir 18. De pomp zuigt niet.	Controleer of het waterreservoir 18 juist geplaatst werd en of er genoeg water in het waterreservoir 18 zit. Vul het waterreservoir 18 met fris, stil water tot aan de aangeduide "MAX" markering.
	De opening van de stoombuis 17 is verstopt.	Verwijder eventuele resten, die zich rond de opening van de stoombuis 17 afgezet hebben, met een naald.
Er komt water uit de zijkant van de zeefhouder 10.	De filter 13 is waarschijnlijk te vol, waardoor de filter 13 niet juist vastgedraaid kon worden.	Verwijder de zeefdrager 10 heel langzaam, omdat eventuele restdruk kan leiden tot een waterfontein. Reinig de houder met een kleine spons. Probeer het nogmaals met de juiste hoeveelheid koffie.
	Er bevinden zich gemalen koffieresten op het deksel van de koffiefilterhouder.	Probeer het nogmaals met de juiste hoeveelheid koffie.
	Het gat van de siliconen gatenschijf 12 is verstopt.	Spoel de siliconen gatenschijf 12 onder stromend water. Kantel de schijf, zodat de middelste opening ontdaan kan worden van eventuele koffieresten.
	De openingen van de filter 13, 14 zijn verstopt	Verwijder de zeefhouder 10 heel langzaam, omdat eventuele restdruk kan leiden tot een waterfontein. Reinig de verstopte gaten van de filter 13, 14 met een kleine borstel of met een naald. Reinig de filter 13, 14 met de tabletten COFFEE CLEAN van Ariete overeenkomstig de aanwijzingen op de verpakking.
	De koffiepad is defect.	Vervang de koffiepad in de zeefhouder 10.



Probleem	Oorzaak	Oplossing
De koffie loopt langzaam of geheel niet door.	De gaten van de zeefhouder zijn verstopt.	Laat water in de machine stromen, zonder daarbij de zeefhouder 10 te gebruiken. Indien er regelmatig water uit alle gaten komt, ga dan verder met de ontkalking van het apparaat. Gebruik daarvoor het Ariete ontkalkingsmiddel NOCAL, dat bij de klantenservice te verkrijgen is. Volg tijdens het ontkalken de aanwijzingen op de verpakking.
	De gaten van de drager van de zeefhouder zijn verstopt.	Verwijder de zeefhouder 10 heel langzaam, omdat eventuele restdruk kan leiden tot een waterfontein. Reinig de verstopte gaten van de filter 13 met een kleine borstel of met een naald. Reinig de filter met de tabletten COFFEE CLEAN van Ariete overeenkomstig de aanwijzingen op de verpakking.
	Te fijn gemalen koffiemengsel	Probeer een grovere maling.
	Te sterk aangedrukt koffiemengsel	Druk de koffie met minder druk in de filter 13.
	Het waterreservoir 18 is niet juist geplaatst.	Plaats het waterreservoir 18 tot op de juiste manier in de machine zit.
	Het gat in de siliconen gatenschijf 12 is verstopt.	Spoel de siliconen gatenschijf 12 onder stromend water. Kantel de schijf, zodat de middelste opening ontdaan kan worden van eventuele koffieresten.
	Te weinig water in waterreservoir 18. De pomp zuigt niet.	Controleer of het waterreservoir 18 juist geplaatst is en of er genoeg water in het waterreservoir 18 zit. Vul het waterreservoir 18 met fris, stil water tot aan de aangeduide "MAX" markering.
	De koffiepads is defect.	Vervang de koffiepads in de zeefhouder 10.
	De koffiepads is kapot.	Verwijder de zeefhouder 10, reinig de drager met een spons en plaats een nieuw koffiepads.
De koffie is niet sterk genoeg of koud.	De koffie is te grof gemalen. Gebruik fijnere koffie om sterkere en warmere koffie te zetten.	

☉ Για αυτό το εγχειρίδιο

Ακόμη και αν η συσκευή κατασκευάστηκε σύμφωνα με τις προδιαγραφές των ισχύουσων προδιαγραφών της Ευρωπαϊκής Ένωσης και αποφεύχθηκαν όλες οι πιθανές πηγές κινδύνου, παρακαλούμε διαβάστε τις ακόλουθες υποδείξεις ασφάλειας προσεκτικά και χρησιμοποιείτε την συσκευή αποκλειστικά για τον

προβλεπόμενο σκοπό, προς αποφυγή ατυχημάτων και ζημιών. Κρατήστε αυτό το εγχειρίδιο για να μπορείτε να καταφύγετε σε αυτό σε ένα αργότερο χρονικό σημείο. Αν θέλετε να παραδώσετε την συσκευή σε άλλα πρόσωπα, προσέχετε ώστε να την συνοδεύει το παρόν εγχειρίδιο.

Οι πληροφορίες που περιλαμβάνονται σε αυτό το εγχειρίδιο χαρακτηρίζονται με τα ακόλουθα σύμβολα και έχουν την ακόλουθη σημασία:

	Κίνδυνος για τα παιδιά		Κίνδυνος εγκαύματος!
	Κίνδυνος λόγω ηλεκτρισμού		Προσοχή – υλικές φθορές
	Επαπειλούμενες φθορές από άλλα αίτια		

☉ Χρήση σύμφωνα με τις προδιαγραφές

Μπορείτε να χρησιμοποιήσετε την συσκευή για την παρασκευή καφέ. Η συσκευή δεν είναι σχεδιασμένη για άλλους σκοπούς, ο κατασκευαστής αποποιείται οποιαδήποτε ευθύνη για ζημιές μέσω χρήσης μη-σύμφωνης με τις προδιαγραφές. Μέσω χρήσης μη-σύμφωνης με τις προδιαγραφές εκπίπτει η εγγυήση.

☉ Υπόλοιποι κίνδυνοι

Η κατασκευαστικές ιδιότητες της συσκευής, αντικείμενο του παρόντος εγχειριδίου, δεν εξασφαλίζουν καμία προστασία ενάντια σε άμεσες δέσμες νερού ή ατμού.



ΠΡΟΣΟΧΗ!

Κίνδυνος εγκαύματος! Μην αγγίζετε τα εξωτερικά μεταλλικά μέρη και το κλείστρο κατά την διάρκεια χρήσης της συσκευής, επειδή θα μπορούσαν να προκληθούν εγκαύματα.

☉ ΥΠΟΔΕΙΞΕΙΣ ΑΣΦΑΛΕΙΑΣ

ΠΑΡΑΚΑΛΟΥΜΕ ΔΙΑΒΑΣΤΕ ΠΡΟΣΕΚΤΙΚΑ ΠΡΙΝ ΤΗΝ ΧΡΗΣΗ ΤΙΣ ΟΔΗΓΙΕΣ ΧΡΗΣΗΣ.

- Αυτή η συσκευή προορίζεται για χρήση σε νοικοκυριά και παρόμοια περιβάλλοντα, όπως:
 - κουζίνες προσωπικού σε μικρές επιχειρήσεις ή γραφεία και άλλους χώρους εργασίας
 - αγροκτήματα
 - δωμάτια ξενοδοχείων, δωμάτια πανσιόν και άλλα περιβάλλοντα κατοικίας
 - άλλους ξενώνες, όπως Δωμάτια B & B



- Δεν αναλαμβάνεται καμία ευθύνη για εσφαλμένη ή κακή χρήση.
- Συνιστάται να διατηρήσετε την γνήσια συσκευασία, επειδή η δωρεάν εξυπηρέτηση πελατών δεν προβλέπεται για ζημιές, οι οποίες προκύπτουν μέσω εσφαλμένης συσκευασίας της συσκευής κατά την αποστολή σε ένα αρμόδιο κέντρο εξυπηρέτησης πελατών.
- Η συσκευή είναι σύμφωνη με τον κανονισμό (ΕΓ) αρ. 1935/2004 από 27/10/2004 σχετικά με υλικά και αντικείμενα, τα οποία προορίζονται να έρθουν σε επαφή με τρόφιμα.
- Κρατήστε την συσκευή και το καλώδιο της πάντα μακριά από παιδιά κάτω 8 ετών.
- Παρακαλούμε αποθηκεύστε την συσκευασία μακριά από παιδιά, επειδή παρουσιάζει μια πιθανή πηγή κινδύνου.
- Αν αποφασίσετε να απορρίψετε την συσκευή, σας συνιστούμε, να την καταστήσετε άχρηστη, με το να αποσυνδέσετε το καλώδιο παροχής ρεύματος. Συνιστάται επιπλέον, όλα τα μέρη της συσκευής να γίνουν αβλαβή, ιδιαίτερα εκείνα που θα μπορούσαν να αποτελούν πιθανό κίνδυνο για παιδιά, αν αυτά χρησιμοποιούν την συσκευή σαν παιχνίδι.



Κίνδυνος για τα παιδιά

- Αυτή η συσκευή μπορεί να χρησιμοποιηθεί από παιδιά από 8 ετών μόνο υπό επίβλεψη ή μετά από πληροφόρηση σχετικά με την ασφαλή χρήση της μηχανής, και αν είναι ενήμερα σχετικά με τους υπάρχοντες κινδύνους.
- Καθαρισμός και συντήρηση χρήστη απαγορεύεται να εκτελούνται από παιδιά χωρίς επίβλεψη, εκτός αν έχουν συμπληρώσει το όγδοο έτος ηλικίας τους και είναι υπό επίβλεψη. Βεβαιωθείτε ότι τα παιδιά δεν παίζουν με τη συσκευή.



Κίνδυνος λόγω ηλεκτρισμού

- Η συσκευή μπορεί να χρησιμοποιηθεί από πρόσωπα με περιορισμένες φυσικές, αισθητηριακές ή πνευματικές ικανότητες ή με ελλιπή εμπειρία και γνώση μόνο αν είναι ενημερωμένα σχετικά με την ασφαλή χρήση της συσκευής και έχουν καταλάβει τους συνδεδεμένους με την χρήση της κινδύνους.
- Μην αφήνετε το καλώδιο να κρέμεται σε ένα σημείο, στο οποίο θα μπορούσε να πιαστεί από ένα παιδί.

- Βεβαιωθείτε πριν την σύνδεση της συσκευής στο δίκτυο ρεύματος, ότι η τάση εισόδου είναι συμβατή με τα δεδομένα στο φύλλο τεχνικών δεδομένων κάτω από την συσκευή.
- Η μη-εξουσιοδοτημένη από τον κατασκευαστή της συσκευής χρήση ενός καλωδίου προέκτασης μπορεί να προκαλέσει ζημιές και ατυχήματα.
- Βεβαιωθείτε πριν την πλήρωση του δοχείου νερού, ότι η συσκευή δεν είναι συνδεδεμένη με το δίκτυο ρεύματος.
- Αποφύγετε κάθε επαφή των ηλεκτρικών δομικών στοιχείων με νερό: Μπορεί να προκύψει βραχυκύκλωμα!
- Πριν από κάθε καθαρισμό ή συντήρηση αποσυνδέετε το ρευματολήπτη.
- Ποτέ μη βυθίζετε τη συσκευή σε νερό ή άλλα υγρά.
- Μην αφήνετε ποτέ τη συσκευή χωρίς επίβλεψη, όταν είναι συνδεδεμένη στο δίκτυο ρεύματος.
- Η συσκευή πρέπει να χρησιμοποιείται και να στηρίζεται σε σταθερή επιφάνεια.
- Μην χρησιμοποιείτε την συσκευή αν έχει πέσει κάτω, παρουσιάζει εμφανείς βλάβες ή χάνει νερό. Μην χρησιμοποιείτε την συσκευή αν ο μετασχηματιστής ή ο ρευματολήπτης είναι φθαρμένα ή αν η ίδια συσκευή εμφανίζεται ως ελαττωματική. Όλες οι επισκευές, καθώς και η αντικατάσταση του καλωδίου ρεύματος, επιτρέπεται να πραγματοποιούνται αποκλειστικά από το Centro Assistenza Ariete ή μέσω εξουσιοδοτημένων από την Ariete τεχνικών, για να αποκλειστεί οποιοσδήποτε κίνδυνος.



Πιθανές φθορές από άλλα αίτια

- Μην σηκώνετε την συσκευή από το δοχείο νερού, αλλά πάντοτε από ολόκληρο το σώμα.
- Αναζητήστε μια καλά φωτισμένη, καθαρή επιφάνεια με εύκολη πρόσβαση σε μια πρίζα.
- Αποφεύγετε την υπερπλήρωση του δοχείου νερού.



Προσοχή - υλικές φθορές

- Τοποθετήστε την μηχανή σε μια σταθερή επιφάνεια, όπου δεν μπορεί να ανατραπεί.
- Μην ενεργοποιείτε την μηχανή, αν δεν βρίσκεται νερό στο δοχείο νερού, επειδή διαφορετικά θα μπορούσε να καεί η αντλία.
- Ποτέ μην γεμίζετε το δοχείο νερού με ζεστό ή βραστο νερό.



- Μην τοποθετείτε την μηχανή σε ζεστές επιφάνειες ή κοντά σε ανοιχτή φωτιά, προς αποφυγή ζημιών του περιβλήματος.
- Μην χρησιμοποιείτε ανθρακούχο νερό (με πρόσθετο διοξείδιο του άνθρακα).
- Χρησιμοποιείτε αποκλειστικά επιθέματα του συστήματος ESE.
- Ποτέ μην τοποθετείτε άλλα αντικείμενα στο κλείστρο.
- Μην εκθέτετε την μηχανή σε θερμοκρασίες περιβάλλοντος κάτω από 0 °C, επειδή το υπολειπόμενο νερό στο δοχείο θα μπορούσε να παγώσει και να προκαλέσει ζημιές.
- Μη χρησιμοποιείτε τη συσκευή σε εξωτερικό χώρο.
- Η συσκευή απαγορεύεται να εκτεθεί σε καιρικές συνθήκες (βροχή, ήλιο κτλ.).
- Αφότου τραβηχτεί ο ρευματολήπτης και τα ζεστά συστατικά μέρη έχουν κρυώσει, επιτρέπεται η συσκευή να καθαριστεί μόνο με ένα μαλακό, ελαφρώς υγρό πανί και λίγες σταγόνες ουδέτερου, μη-επιθετικού μέσου (ποτέ μην χρησιμοποιείτε διαλυτικό μέσο, το οποίο θα μπορούσε να κάνει ζημιά στο πλαστικό).





- Για μια σωστή απόρριψη σύμφωνα με την ευρωπαϊκή οδηγία 2012/19/ΕΕ παρακαλούμε διαβάστε το ακόλουθο φύλλο οδηγιών.
- **ΦΥΛΑΞΤΕ ΠΑΝΤΑ ΑΥΤΕΣ ΤΙΣ ΟΔΗΓΙΕΣ.**



Κίνδυνος εγκαύματος

- Ποτέ μην κατευθύνετε την δέσμη ατμού ή νερού προς το σώμα σας, συμπεριφέρεστε προσεκτικά με το λάστιχο ατμού / νερού: Κίνδυνος εγκαύματος!
- Μην αγγίζετε τα εξωτερικά μεταλλικά μέρη και το κλείστρο κατά την διάρκεια χρήσης της συσκευής, επειδή αυτά θα μπορούσαν να προκαλέσουν εγκαύματα.
- Η υπολειπόμενη εκροή νερού από το κλείστρο θα μπορούσε να είναι συνέπεια μιας εμπλοκής του κλείστρου. Διακόψτε την παροχή ρεύματος και περιμένετε περ. δέκα δευτερόλεπτα. Απομακρύνετε έπειτα το κλείστρο, επειδή μια πιθανή υπολειπόμενη πίεση μπορεί να οδηγήσει σε πιεσίλισμα νερού. Κατόπιν μπορείτε να συνεχίσετε με τον καθαρισμό όπως περιγράφεται στην αντίστοιχη ενότητα.

☉ Περιγραφή της συσκευής

- 1 Μηχανή εσπρέσσο
- 2 Πλήκτρο εξαγωγής ατμού
- 3 Πλήκτρο ΕΝΤΟΣ/ΕΚΤΟΣ 
- 4 Πλήκτρο εξαγωγής καφέ 
- 5 Πλήκτρο ατμού 
- 6 Φις
- 7 Δίσκος αποστράγγισης για φλιτζάνια
- 8 Δοχείο συλλογής νερού
- 9 Κουτάλι μέτρησης
- 10 Κλείστρο
- 11 Δίσκος μεμονωμένης πλήρωσης
- 12 Διάτρητος δίσκος σιλικόνης
- 13 Κλείστρο 2 φλιτζανιών
- 14 Κλείστρο 1 φλιτζανιού / επίθεμα
- 15 Χειρολαβή καφέ
- 16 Αναδευτήρας γάλακτος
- 17 Σωλήνας ατμού
- 18 Αποσπώμενο δοχείο νερού
- 19 Καπάκι (δοχείο νερού)

☉ Θέση σε λειτουργία

- Βεβαιωθείτε πριν την θέση σε λειτουργία, ότι η υπάρχουσα ονομαστική τάση συμπίπτει με την απαραίτητη τάση λειτουργίας (βλέπε πινακίδα τύπου).
- Τοποθετήστε την συσκευή σε μια οριζόντια, επίπεδη επιφάνεια.
- Αφαιρέστε το δοχείο νερού **18**.
- Ξεπλύνετε πριν την πρώτη χρήση του δοχείο νερού **18** και γεμίστε το με φρέσκο νερό βρύσης (Εικ. Α) ως την δεδομένη σήμανση „MEΓ“.
- Εισάγετε το δοχείο νερού **18** (Εικ. Β).
Υπόδειξη: Προσέχετε, ώστε το δοχείο νερού **18** να εισαχθεί ορθά. Διαφορετικά θα μπορούσε να εμποδιστεί η διανομή καφέ.
- Συνδέστε τον ρευματολήπτη **6** σε μια πρίζα, η οποία διαθέτει διάταξη γειώσης.

☉ Πρώτη ενεργοποίηση

- Αφού του έχετε γεμίσει το δοχείο νερού **18** με φρέσκο νερό βρύσης, τοποθετήστε ένα δοχείο με χωρητικότητα τουλάχιστον 1 λίτρου κάτω από την σύνδεση της βάσης κλείστρου και του σωλήνα

ατμού. Πιέστε το πλήκτρο ΕΝΤΟΣ/ΕΚΤΟΣ **3**. Πιέστε το πλήκτρο εξαγωγής καφέ **4**. Περιμένετε για την πλευρική έξοδο νερού στο κλείστρο. Πιέστε το πλήκτρο εξαγωγής ατμού **2** και αφήστε να διαφύγει νερό από τον σωλήνα ατμού **17**. Πιέστε εκ νέου το πλήκτρο εξαγωγής ατμού **2** και το πλήκτρο εξαγωγής καφέ **4**, για να σταματήσετε την εκροή νερού.

Σε περίπτωση πρώτης χρήσης ή μετά από μεγάλο χρονικό διάστημα μη-χρήσης μπορεί αυτή η διαδικασία να διαρκέσει μερικά λεπτά. Για τους επόμενους καφέδες αυτό δεν είναι πλέον απαραίτητο.

☉ Παρασκευή καφέ

- Πιέστε το πλήκτρο ΕΝΤΟΣ/ΕΚΤΟΣ **3** για να ενεργοποιήσετε τη συσκευή (Εικ. C).

Με αλεσμένο καφέ:

- Εισάγετε τον δίσκο μεμονωμένου στομίου **11**, τον διάτρητο δίσκο σιλικόνης **12** και το φίλτρο για σκόνη καφέ για 2 φλιτζάνια **13** ή 1 φλιτζάνι **14** στο κλείστρο **10** (Εικ. Ε).
- Δοσομετρήστε τον καφέ στο κλείστρο και συμπιέστε τον ελαφρώς με τον για αυτό προβλεπόμενο πιεστήρα καφέ **15**: για δυο καφέδες γεμίστε πλήρως δυο δοσομετρητές, για έναν καφέ γεμίστε μόνο ένα δοσομετρητή.
Υπόδειξη: Αν γεμίσει πολύ σκόνη καφέ στο φίλτρο **13**, μπορεί να προκύψει, το κλείστρο **10** να περιστρέφεται δύσκολα ή κατά την διανομή καφέ να διαφεύγει καφές από το φίλτρο **13**.

Με επιθέματα:

- Εισάγετε το φίλτρο για επιθέματα **14** στο κλείστρο **10** (Εικ. Γ).
- Πιέστε το επίθεμα καφέ με το δάχτυλο στο φίλτρο **14** προς τα κάτω. Το επίθεμα καφέ πρέπει να κάθεται ακριβώς στην μέση και στο εσωτερικό του φίλτρου **14**.
- Στερεώστε τώρα το κλείστρο **10** μέσω περιστροφής από τα αριστερά προς τα δεξιά στην υποδοχή κλείστρου. Βεβαιωθείτε, ότι το κλείστρο **10** είναι καλά αγκιστρωμένο (Εικ. Η).
- Τοποθετήστε ένα φλιτζάνι κάτω από την αποροή του κλείστρου **10**. Με τον φωτισμό του αντίστοιχου πλήκτρου **4** είναι η μηχανή έτοιμη να



παράγει καφέ. Πιέστε το πλήκτρο εξαγωγής καφέ 4.

- Πιέστε το πλήκτρο εξαγωγής καφέ 4 εκ νέου, για να τερματίσετε την εξαγωγή καφέ.

Υπόδειξη: Σε περίπτωση που το επίθεμα καφέ δεν είναι σωστά εισαγμένο στο φίλτρο 14 ή το κλείστρο 10 δεν είναι σωστά σφιγμένο, μπορεί να διαφύγουν ορισμένες σταγόνες νερό από το κλείστρο 10.

- ⚠ **Υπόδειξη:** Μην αφαιρείτε το κλείστρο 10 κατά την διάρκεια της εξαγωγής καφέ. Διαφορετικά υφίσταται κίνδυνος εγκαύματος!

Υπόδειξη: Η υπολειπόμενη εκροή νερού από το κλείστρο 10 θα μπορούσε να είναι συνέπεια μιας εμπλοκής του φίλτρου 13, 14. Σε αυτή την περίπτωση απενεργοποιήστε την μηχανή, περιμένετε μερικά λεπτά και περιστρέψτε το κλείστρο 10 πολύ αργά, επειδή μια πιθανή υπολειπόμενη πίεση μπορεί να οδηγήσει σε πιπίλισμα νερού.

- Περιμένετε στο τέλος της εξαγωγής καφέ περ. 10 δευτερόλεπτα, προτού λύσετε το κλείστρο 10.
 - Για να λύσετε το κλείστρο 10, στρέψτε το αργά από τα δεξιά προς τα αριστερά, ούτως ώστε να μπορεί να αποφευχθεί πιπίλισμα νερού ή καφέ.
- Υπόδειξη:** Κατά το λύσιμο της βίας κλείστρου 10 μπορεί να προκύψει, ότι το επίθεμα καφέ να παραμένει κρεμασμένο στην πάνω πλευρά της συσκευής. Για την απομάκρυνση του επιθέματος καφέ γείρετε την κλείστρο 10 όπως παρουσιάζεται στην Εικ. Κ και αφήστε να πέσει το επίθεμα καφέ στην κλείστρο 10.

Λειτουργία αναμονής:

Όταν η συσκευή είναι ενεργοποιημένη, ωστόσο δεν πραγματοποιεί καμία λειτουργία, τότε ενεργοποιείται μετά από περ. 30 λεπτά η αυτόματη λειτουργία απενεργοποίησης. Η συσκευή βρίσκεται τώρα σε τρόπο λειτουργίας αναμονής. Για να ενεργοποιήσετε τη συσκευή πάλι, πιέστε το πλήκτρο ΕΝΤΟΣ/ΕΚΤΟΣ 3.

☉ Πλήρωση του δοχείου νερού κατά την διάρκεια της χρήσης

Υπόδειξη: Το δοχείο νερού 18 πρέπει να γεμιστεί, πριν το νερό καταναλωθεί πλήρως.

- Πατήστε το πλήκτρο ΕΝΤΟΣ/ΕΚΤΟΣ 3, για να απενεργοποιήσετε τη συσκευή (Εικ. C).

- Βγάλτε τον ρευματολήπτη 6 από την πρίζα.
 - Απομακρύνετε το δοχείο νερού 18 και γεμίστε το με φρέσκο νερό βρύσης (Εικ. Α) ως την δεδομένη σήμανση „ΜΕΓ“.
 - Εισάγετε το δοχείο νερού 18 (Εικ. Β).
- Υπόδειξη:** Προσέχετε, ώστε το δοχείο νερού 18 να εισαχθεί ορθά. Διαφορετικά θα μπορούσε να εμποδιστεί η διανομή καφέ.
- Τοποθετήστε το βύσμα δικτύου 6 σε μια οικιακή πρίζα.
 - Πιέστε το πλήκτρο ΕΝΤΟΣ/ΕΚΤΟΣ 3 για να ενεργοποιήσετε τη συσκευή.
 - Αν το δοχείο νερού έχει 18 αδειάσει πλήρως, μπορεί να προκύψει εισροή αέρα στην κυκλοφορία και με αυτό να εμποδιστεί η εξαγωγή καφέ. Για να μπορεί η συσκευή να χρησιμοποιηθεί πάλι, πρέπει να απενεργοποιηθεί και να κρυώσει.
 - Τοποθετήστε ένα δοχείο κάτω από την υποδοχή κλείστρου και ενεργοποιήστε την συσκευή, με το πλήκτρο ΕΝΤΟΣ/ΕΚΤΟΣ 3.
 - Πιέστε το πλήκτρο εξαγωγής καφέ 4 και αφήστε για την επαναφορά της κυκλοφορίας νερού να διαφύγει τουλάχιστον ένα φλιτζάνι νερό από την υποδοχή κλείστρου.
 - Πιέστε εκ νέου το πλήκτρο εξαγωγής καφέ 4, για να σταματήσετε την εκροή νερού. Η συσκευή λειτουργεί πάλι κανονικά.

☉ Παρασκευή καπουτσίνο

- Πιέστε το πλήκτρο ατμού 5.
 - Περιμένετε μέχρι το πλήκτρο ατμού 5 να σταματήσει να αναβοσβήνει και να φωτίζει διαρκώς.
- Υπόδειξη:** Κατά την αναμονή μπορεί να προκύψει διαφυγή ατμού από την υποδοχή κλείστρου.
- Βυθίστε τον σωλήνα ατμού 17 στο δοχείο με το γάλα προς ανάδευση.
 - Πιέστε τώρα το πλήκτρο εξαγωγής ατμού τόσο 2, μέχρι να επιτύχετε το επιθυμητό αποτέλεσμα.
 - Για να τερματίσετε την εξαγωγή ατμού, αφήστε ελεύθερο το πλήκτρο εξαγωγής ατμού 2. Πιέστε το πλήκτρο εξαγωγής ατμού 5 εκ νέου, για να τερματίσετε την λειτουργία ατμού.

☉ Επαναχρησιμοποίηση της μηχανής για παρασκευή καφέ

Για να μπορείτε να κάνετε έναν καφέ μετά την παρασκευή καπουτσίνο, περιμένετε τον εκ νέου φωτισμό του πλήκτρου εξαγωγής καφέ 2. Η συσκευή είναι έτοιμη για παρασκευή καφέ. Ακολουθήστε τώρα τις οδηγίες στην ενότητα „Παρασκευή καφέ“.

ΧΡΗΣΙΜΕΣ ΣΥΜΒΟΥΛΕΣ ΓΙΑ ΕΣΠΡΕΣΣΟ ΙΤΑΛΙΚΟΥ ΣΤΙΛ

Η ένταση του καφέ εξαρτάται από την ρύθμιση βαθμού αλέσματος, την ποσότητα καφέ στο κλείστρο και την χρησιμοποιούμενη πίεση στο πάτημα του καφέ. Ο αλεσμένος καφές στο κλείστρο πρέπει να είναι μόνο ελαφρά πιεσμένος. Ο καφές χρειάζεται μόνο λίγα δευτερόλεπτα για να κυλίσει στο φλιτζάνι. Η ταχύτητα εξαγωγής καφέ μπορεί να ρυθμιστεί, με το να προσαρμοστεί η ποσότητα σκόνης καφέ στο κλείστρο ή να χρησιμοποιηθεί καφές με άλλο βαθμό αλέσματος.

☉ Καθαρισμός συσκευής



ΠΡΟΣΟΧΗ!

Οι ακόλουθες διαδικασίες καθαρισμού επιτρέπεται να πραγματοποιούνται αποκλειστικά με απενεργοποιημένη συσκευή και βγαλμένο ρευματολήπτη.



ΠΡΟΣΟΧΗ!

Τακτική συντήρηση και καθαρισμός εξασφαλίζουν μεγαλύτερη ποιότητα απόδοσης.



ΠΡΟΣΟΧΗ!

Κάθε διαδικασία επιτρέπεται να λαμβάνει χώρα μόνο με κρύα μηχανή. Μην πλένετε τα μεμονωμένα μέρη της συσκευής στο πλυντήριο πιάτων. Μην εκθέτετε την συσκευή σας σε άμεση δέσμη νερού.

Καθαρισμός φίλτρου 13, 14:

- Ελέγχετε αν οι τρύπες δεν είναι βουλωμένες και καθαρίστε τις εν ανάγκη με μια μικρή βούρτσα.
- Για να απομακρύνετε πιθανά υπολείμματα καφέ ή ακαθαρσίες, βάλτε ένα ποτήρι κάτω από την υποδοχή κλείστρου και αφήστε να ρεύσει ζεστό νερό από το κλείστρο 10 με εισαγμένο φίλτρο 13

ή 14 χωρίς σκόνη καφές ή επίθεμα καφέ και πράξτε παρακάτω όπως περιγράφεται στο κεφάλαιο „Καθαρισμός συσκευής“.

Καθαρισμός διάτρητου δίσκου σιλικόνης 12:

- Ξεπλύνετε τον διάτρητο δίσκο σιλικόνης 12 κάτω από τρεχούμενο νερό. Γείρτε τον ούτως ώστε το μεσαίο άνοιγμα να μπορεί να ελευθερωθεί από πιθανά υπολείμματα καφέ, τα οποία τον βουλώνουν.

Καθαρισμός υποδοχής κλείστρου:

- Αν η συσκευή δεν χρησιμοποιείται για μεγάλο χρονικό διάστημα, μπορεί να αποθεθεί κατακάθι καφέ στην υποδοχή κλείστρου. Απομακρύνετε αυτά τα υπολείμματα με μια οδοντογλυφίδα, ένα μικρό σφουγγάρι ή μέσω ροής νερού χωρίς εισαγμένο κλείστρο 10.

Καθαρισμός αναδευτήρα γάλακτος 16:



ΠΡΟΣΟΧΗ!

Πραγματοποιήστε τις διαδικασίες μόνο με κρύο σωλήνα ατμού, προς αποφυγή εγκαυμάτων.

- Ξεβιδώστε τον αναδευτήρα γάλακτος 16 από τον σωλήνα ατμού 17 και ξεπλύνετε τον κάτω από τρεχούμενο νερό.
- Ο σωλήνας ατμού μπορεί να καθαριστεί με ένα μαλακό πανί. Βιδώστε τον αναδευτήρα γάλακτος 16 πάλι ως το τερματικό στον σωλήνα ατμού 17. Αν είναι απαραίτητο, καθαρίστε το άνοιγμα του σωλήνα ατμού ακόμη μια φορά με μια βελόνα. Μετά από κάθε χρήση αφήστε να διαφύγει λίγο ατμός, για να απομακρύνετε πιθανά κατάλοιπα.

Καθαρισμός δοχείου νερού 18:

- Καθαρίζετε το δοχείο νερού 18 τακτικά με ένα σφουγγάρι ή με ένα υγρό πανί.

Καθαρισμός δίσκου αποστράγγισης 7 και δοχείου συλλογής νερού 8:

Υπόδειξη: Αδειάζετε το δοχείο συλλογής νερού 8 σε τακτικά χρονικά διαστήματα.

- Απομακρύνετε τον δίσκο αποστράγγισης 7 και ξεπλύνετε το κάτω από τρεχούμενο νερό.
- Απομακρύνετε το δοχείο συλλογής νερού 8, αδειάστε το και ξεπλύνετε το κάτω από τρεχούμενο νερό.



☉ Καθαρισμός επιφανειών μηχανής

ΠΡΟΣΟΧΗ!

Καθαρίζετε τα σταθερά συστατικά μέρη της μηχανής μόνο με ένα υγρό μαλακό πανί, για να μην φθείρετε το περίβλημα.

Αυτό το προϊόν μπορεί να αγοραστεί εύκολα στα κέντρα εξυπηρέτησης πελατών Ariete. Η Ariete δεν αναλαμβάνει καμία ευθύνη για ζημιές σε συστατικά μέρη στην μηχανή εσπρέσσο τα οποία προκαλούνται μέσω χρήσης μη-συμβατών προϊόντων με χημικά πρόσθετα. Ακολουθήστε τις οδηγίες χρήσης στο φυλλάδιο του αφαλατικού μέσου.

☉ Αφαλάτωση

Μια καλή φροντίδα και ένας τακτικός καθαρισμός προστατεύουν την συσκευή, εγγυούνται μια εκτεταμένη διάρκεια ζωής και μειώνουν τον κίνδυνο δημιουργίας αλάτων. Παρ' όλα αυτά αν η λειτουργία συσκευής επηρεάζεται μετά από λίγο χρόνο, επειδή χρησιμοποιείται συχνά σκληρό και με πάρα πολύ μεγάλη περιεκτικότητα αλάτων, πρέπει τα άλατα να απομακρύνονται, για να λυθεί το πρόβλημα. Για αυτό τον σκοπό χρησιμοποιείτε αποκλειστικά το αφαλατικό μέσο Ariete NOCAL με βάση κιτρικό οξύ.

☉ Απόσυρση

Σε περίπτωση μιας απόσυρσης πρέπει η παροχή ρεύματος της μηχανής να διαχωριστεί, το δοχείο νερού και το δοχείο συλλογής να αδειαστούν και να καθαριστούν (βλέπε κεφάλαιο „Καθαρισμός συσκευής“). Στην περίπτωση μιας διάλυσης πρέπει να ληφθεί φροντίδα για μια κανονική απόρριψη των διάφορων μεμονωμένων μερών αντίστοιχα με τους ισχύοντες νόμους της χώρας, στην οποία χρησιμοποιείται η συσκευή.

☉ Αντιμετώπιση σφαλμάτων

Πρόβλημα	Αιτία	Επίλυση
Καμία εξαγωγή ατμού.	Πολύ λίγο νερό στο δοχείο νερού 18 : Η αντλία δεν μπορεί να απορροφήσει.	Ελέγξτε αν το δοχείο νερού 18 είναι σωστά εισαγμένο και αν βρίσκεται αρκετό νερό στο δοχείο νερού 18 . Γεμίστε το δοχείο νερού 18 ως την δεδομένη στάθμη MEG με καθαρό νερό βρύσης.
	Το άνοιγμα του σωλήνα ατμού 17 είναι βουλωμένο.	Απομακρύνετε με μια βελόνα πιθανό ίζημα, που έχει δημιουργηθεί στο άνοιγμα εκροής στον σωλήνα ατμού 17 .
Εκροή νερού στην πλευρά του κλείστρου 10 .	Το φίλτρο 13 είναι πιθανώς πολύ γεμάτο, όπου το φίλτρο 13 δεν μπορούσε να περιστραφεί σωστά στην υποδοχή.	Απομακρύνετε το κλείστρο 10 πολύ αργά, επειδή μια πιθανή υπολειπόμενη πίεση μπορεί να οδηγήσει σε πισσίλισμα νερού. Καθαρίστε την υποδοχή με ένα μικρό σφουγγάρι. Προσπαθήστε ακόμη μια φορά με την σωστή ποσότητα καφέ.
	Υπάρχουν υπολείμματα αλεσμένου καφέ στο στεγανοποιητικό της υποδοχής φίλτρου καφέ.	Προσπαθήστε ακόμη μια φορά με την σωστή ποσότητα καφέ.
	Η τρυπα του διάτρητου δίσκου σιλικόνης 12 είναι βουλωμένη.	Ξεπλύνετε τον διάτρητο δίσκο σιλικόνης 12 κάτω από τρεχούμενο νερό. Γείρτε τον ούτως ώστε το μεσαίο άνοιγμα να μπορεί να ελευθερωθεί από πιθανά υπολείμματα καφέ, τα οποία τον βουλώνουν.

Πρόβλημα	Αιτία	Επίλυση
Εκροή νερού στην πλευρά του κλείστρου 10.	Τα ανοίγματα εξαγωγής του φίλτρου 13, 14 είναι βουλωμένα	Απομακρύνετε το κλείστρο 10 πολύ αργά, επειδή μια πιθανή υπολειπόμενη πίεση μπορεί να οδηγήσει σε πισσίλισμα νερού. Καθαρίστε τις βουλωμένες τρύπες του φίλτρου 13, 14 με μια μικρή βούρτσα ή μια βελόνα. Καθαρίστε το φίλτρο 13, 14 με τις ταμπλέτες COFFEE CLEAN της Ariete σύμφωνα με τις οδηγίες στην συσκευασία.
	Το επίθεμα καφέ είναι ελαττωματικό.	Αλλάξτε το επίθεμα καφέ στο κλείστρο 10.
Ο καφές τρέχει πολύ αργά ή καθόλου.	Οι τρύπες της υποδοχής κλείστρου είναι βουλωμένες.	Αφήστε να κυλίσει νερό από την μηχανή, χωρίς να εισάγετε το κλείστρο 10. Αν η εκροή νερού λαμβάνει χώρα περαιτέρω ακανόνιστα από όλες τις τρύπες, προχωρήστε με την αφαλάτωση. Για αυτό χρησιμοποιήστε το αφαλατικό Ariete NOCAL, το οποίο μπορείτε να πάρετε στα κέντρα εξυπηρέτησης πελατών Ariete. Κατά την αφαλάτωση ακολουθήστε τις οδηγίες στην συσκευασία.
	Οι τρύπες της υποδοχής κλείστρου είναι βουλωμένες.	Απομακρύνετε το κλείστρο 10 πολύ αργά, επειδή μια πιθανή υπολειπόμενη πίεση μπορεί να οδηγήσει σε πισσίλισμα νερού. Καθαρίστε τις βουλωμένες τρύπες του φίλτρου 13 με μια μικρή βούρτσα ή μια βελόνα. Καθαρίστε το φίλτρο με τις ταμπλέτες COFFEE CLEAN της Ariete σύμφωνα με τις οδηγίες στην συσκευασία.
	Πολύ λεπτά αλεσμένο μίγμα καφέ	Δοκιμάστε ένα μίγμα καφέ χοντρού κόκκου.
	Πολύ δυνατά πιεσμένο μίγμα καφέ	Πιέστε τον καφέ με λιγότερη πίεση στο φίλτρο 13.
	Το δοχείο νερού 18 δεν είναι σωστά εισαγμένο.	Εισάγετε το δοχείο νερού 18 σωστά ως το θερματικό.
	Η τρυπα στον διάτρητο δίσκο σιλικόνης 12 είναι βουλωμένη.	Ξεπλύνετε τον διάτρητο δίσκο σιλικόνης 12 κάτω από τρεχούμενο νερό. Γείρτε τον ούτως ώστε το μεσαίο άνοιγμα να μπορεί να ελευθερωθεί από πιθανά υπολείμματα καφέ, τα οποία τον βουλώνουν.
	Πολύ λίγο νερό στο δοχείο νερού 18: Η αντλία δεν μπορεί να απορροφήσει.	Ελέγξτε αν το δοχείο νερού 18 είναι σωστά εισαγμένο και αν βρίσκεται αρκετό νερό στο δοχείο νερού 18. Γεμίστε το δοχείο νερού 18 ως την δεδομένη στάθμη MEG με καθαρό νερό βρύσης.



GR

Πρόβλημα	Αιτία	Επίλυση
Ο καφές τρέχει πολύ αργά ή καθόλου.	Το επίθεμα καφέ είναι ελαττωματικό.	Αλλάξτε το επίθεμα καφέ στο κλείστρο 10.
	Το επίθεμα καφέ είναι χαλασμένο.	Απομακρύνετε το κλείστρο 10, καθαρίστε την υποδοχή με ένα σφουγγάρι και εισάγετε ένα νέο επίθεμα καφέ.
Ο καφές δεν είναι δυνατός αρκετά ή κρύος.	Η σκόνη καφέ είναι πολύ χοντρά αλεσμένη.	Για να παρασκευάσετε δυνατότερο και πιο ζεστό καφέ, χρησιμοποιήστε μια πιο λεπτή σκόνη καφέ.

О настоящем руководстве

Несмотря на то что данный прибор был произведен согласно действующим предписаниям Европейского Союза, а все возможные источники опасности были предотвращены, во избежание несчастных случаев и повреждений необходимо внимательно изучить настоящее руководство по эксплуатации и

использовать прибор только по назначению. Сохраняйте настоящее руководство по эксплуатации для дальнейшего использования. При передаче прибора другим лицам, следите за тем, чтобы вместе с прибором также передавалось и руководство по эксплуатации.

Содержащаяся в настоящем руководстве информация снабжена следующими символами со следующим значением:

	Опасно для детей		Опасность ожога
	Опасность вследствие электрического тока		Осторожно повреждение имущества
	Опасность ущерба вследствие других причин		

Использование по назначению

Прибор предназначен для приготовления кофе. Прибор не предназначен для другого использования, производитель не несет никакой ответственности за ущерб, возникший вследствие применения не по назначению. При использовании прибора не по назначению пропадают гарантийные обязательства.

Остаточные риски

Конструкционные особенности прибора, рассматриваемые в настоящем руководстве не гарантируют защиту от прямых струй воды или пара.



ОСТОРОЖНО!

Опасность ожога! Не дотрагивайтесь до наружных металлических частей и фильтродержателя во время эксплуатации прибора, поскольку это может привести к ожогам.

УКАЗАНИЯ ПО БЕЗОПАСНОСТИ

ПЕРЕД ИСПОЛЬЗОВАНИЕМ ПРИБОРА ВНИМАТЕЛЬНО ИЗУЧИТЕ НАСТОЯЩЕЕ РУКОВОДСТВО ПО ЭКСПЛУАТАЦИИ.

- Настоящий прибор предназначен для бытового и ему подобного применения, например:
 - Кухни для сотрудников на небольших предприятиях, в бюро или на других рабочих местах
 - Крестьянские хозяйства
 - Номера в гостиницах, отелях и других жилых помещениях



- Другие сдаваемые внаем помещения, например, комнаты с завтраком
- Мы не несем ответственность за ненадлежащее применение или применение не по назначению.
- Мы рекомендуем Вам сохранять оригинальную упаковку, поскольку бесплатные сервисные услуги не предусмотрены при повреждениях, вызванных ненадлежащей упаковкой прибора во время его пересылки в соответствующий сервисный центр.
- Прибор отвечает требованиям Директивы (ЕС) Nr. 1935/2004 от 27.10.2004 по материалам и предметам, контактирующим с пищевыми продуктами.

тем, чтобы дети не играли с прибором.

- Всегда держите прибор и его кабель вне зоны доступа детей до 8 лет.
- Держите упаковку прибора вне зоны доступа детей, поскольку она может представлять для них потенциальную опасность.
- Если Вы решите утилизировать прибор, мы рекомендуем сделать его непригодным к использованию, например путем перерезания кабеля. Кроме того, мы также рекомендуем обезвредить все детали прибора, которые представляют особую опасность для детей, если они будут играть с ними.



Опасность для детей

- Настоящий прибор может использоваться детьми от 8 лет только под присмотром взрослых или после проведения инструктажа по безопасному использованию машины и при учете существующих рисков.
- Не допускайте детей до очистки и технического обслуживания машины, если они не достигли 8 лет и не находятся под присмотром взрослых. Следите за



Опасность вследствие электрического тока

- Прибор может использоваться людьми с ограниченными психическими, физическими или сенсорными способностями или людьми с недостаточным опытом и знаниями только после соответствующего инструктажа по безопасному использованию прибора и усвоению ими связанных с его использованием опасностей.

- Не свешивать кабель в месте, где за него могут потянуть дети.
- Перед подключением прибора к сети убедитесь в том, что входное напряжение совпадает с данными в техническом паспорте прибора.
- Использование удлинителя, неодобренного производителем, может привести к ущербу и несчастным случаям.
- Перед наполнением контейнера для воды убедитесь в том что, прибор отключен от электросети.
- Избегайте контакта электрических деталей с водой: это может привести к короткому замыканию!
- Перед очисткой или техническим обслуживанием вытащите из розетки сетевой кабель.
- Не погружайте прибор в воду или другие жидкости.
- Избегайте перелива контейнера для воды.
- Не оставляйте включенный в сеть прибор без присмотра.
- Прибор необходимо устанавливать и использовать на стабильной поверхности.
- Не используйте прибор после его падения, наличия видимых подтверждений или утечке воды. Не используйте прибор при повреждении сетевого блока или розетки или при наличии дефекта самого прибора. Для исключения всех рисков все ремонтные работы, а также замена сетевого кабеля могут осуществляться только компанией Centro Assistenza Ariete или уполномоченными Ariete техниками.



Возможный ущерб, вызванный другими причинами

- Не поднимайте прибор за контейнер для воды, при поднятии беритесь только за весь корпус.
- Устанавливайте прибор на хорошо освещенной, чистой поверхности с легким доступом к розетке.



Осторожно - материальный ущерб

- Устанавливайте машину на стабильной поверхности, где она не может опрокинуться.
- Не включайте машину с пустым контейнером для воды, поскольку в противном случае насос может перегореть.
- Ни в коем случае не наполняйте контейнер горячей или кипящей водой.



- Во избежание повреждений корпуса ни в коем случае не ставьте машину на горячие поверхности или вблизи открытого огня.
- Не используйте газированную воду (с содержанием углекислого газа).
- Используйте исключительно чалды системы ESE.
- Ни в коем случае не кладите в фильтродержатель посторонние предметы.
- Не подвергайте машину воздействиям температуры ниже 0 °С, поскольку остатки воды в контейнере могут замерзнуть и причинить ущерб.
- Не используйте прибор на открытом воздухе.
- Нельзя подвергать прибор воздействию погодных влияний (дождь, солнце и т.д.).
- После того как штекер был вынут из сети, а горячие детали остыли, прибор можно очистить мягкой, слегка влажной тряпкой с несколькими каплями нейтрального неагрессивного моющего средства (ни в коем случае не использовать растворители, поскольку они могут повредить пластмассовое покрытие).



- Указания по надлежащей утилизации согласно европейской директиве 2012/19/ЕС приводятся в соответствующем приложении к упаковке.
- **СОХРАНЯЙТЕ НАСТОЯЩЕЕ РУКОВОДСТВО ПО ЭКСПЛУАТАЦИИ.**



Опасность ожога

- Ни в коем случае не направляйте струю воды на себя, соблюдайте осторожность при работе с паровым / водяным шлангом: **Опасность ожога!**
- Не дотрагивайтесь до наружных металлических частей и фильтродержателя во время эксплуатации прибора, поскольку это может привести к ожогам.
- Непроходимость воды через фильтродержатель может быть вызвана его засорением. Прервите подачу напряжения и подождите около 10 секунд. После чего выньте фильтродержатель, поскольку возможное остаточное давление может привести к разбрызгиванию воды. После чего Вы можете продолжать очистку, как описано в соответствующем разделе.

Описание прибора

- 1 Эспрессо-машина
- 2 Кнопка для подачи пара
- 3 Кнопка ВКЛ/ВЫКЛ
- 4 Кнопка выдачи кофе
- 5 Кнопка пара
- 6 Сетевой штекер
- 7 Решетка-подставка для чашек
- 8 Водосборник
- 9 Мерная ложка
- 10 Фильтродержатель
- 11 Диск с рожком
- 12 Силиконовый диск
- 13 Фильтр на 2 чашки
- 14 Фильтр на 1 чашку / чалду
- 15 Кофе-надаватель
- 16 Вспениватель для молока
- 17 Паровая трубка
- 18 Съёмный контейнер для воды
- 19 Крышка (контейнер для воды)

Ввод в эксплуатацию

- Перед вводом в эксплуатацию убедитесь в том, что напряжение домашней сети соответствует рабочему напряжению прибора, указанному на типовой табличке.
- Установите прибор на ровную горизонтальную поверхность.
- Снимите контейнер для воды 18.
- Перед первым применением промойте контейнер для воды 18 и наполните его чистой водой без газа (Рис. А) до указанной отметки „МАКС“.
- Установите контейнер для воды 18 (Рис. В).
Указание: Следите за правильной установкой контейнера для воды 18. В противном случае машина не сможет производить кофе.
- Вставьте штекер в розетку 6, оснащенную соответствующим заземлением.

Первое включение

- После очистки контейнера для воды 18 чистой водой без газа поместите под фильтродержатель и паровую трубку емкость объемом не

менее 0,5 л. Нажмите на кнопку ВКЛ/ВЫКЛ 3. Нажмите на кнопку выдачи кофе 4. Подождите, пока из фильтродержателя не будет вытекать вода. Нажмите на кнопку выдачи пара 2 и дайте вытечь воде из паровой трубки 17. Для прекращения вытекания воды снова нажмите на кнопку подачи пара 2 и кнопку выдачи кофе 4.

При первом использовании или после длительного простоя этот процесс может занять несколько минут. Для последующего приготовления кофе выполнять этот шаг больше не понадобится.

Приготовление кофе

- Для включения прибора нажмите на кнопку ВКЛ/ВЫКЛ 3 (Рис. С).

Для молотого кофе:

- Установите на фильтродержатель 11 диск с рожком 12, силиконовый диск 13 и фильтр для молотого 14 кофе на 2 чашки 10 или 1 чашку (Рис. Е).
- Положите нужное количество кофе в фильтр и слегка прижмите кофе-надавитель 15: для 2 чашек - полные две мерные ложки, для одной чашки - одну мерную ложку.
Указание: если в фильтр 13 было положено слишком большое количество кофе, то фильтродержатель 10 будет трудно закрутить или при выдаче кофе, кофе будет вытекать из фильтра 13.

С чалдами

- Установите фильтр для чалдов 14 в фильтродержатель 10 (Рис. G).
- Прижмите чалду пальцами 14 во внутрь. Чалда должна быть расположена точно в центре фильтра 14.
- Затем закрепите фильтродержатель 10 в своем гнезде путем его поворота влево или вправо. Убедитесь в том, что фильтродержатель 10 хорошо закреплен (Рис. H).
- Поставьте чашку под выходную трубку фильтродержателя 10. При загорании соответствующей кнопки 4 машина готова к выдаче кофе. Нажмите на кнопку выдачи кофе 4.



- Для прекращения процесса выдачи кофе снова нажмите на кнопку выдачи кофе 4.
- Указание:** Если чалда не была как следует установлена в фильтре 14, или фильтродержатель 10 не был должным образом закреплен, из фильтродержателя 10 может просачиваться вода.
- ⚠ Указание:** не вынимайте фильтродержатель 10 во время выдачи кофе. В противном случае существует опасность ожога!
- Указание:** Непроходимость воды через фильтродержатель 10 может быть вызвана 13, 14 его засорением. В этом случае выключите машину на несколько минут и осторожно выкрутите фильтродержатель 10, поскольку возможное остаточное давление может привести к разбрызгиванию воды.
- Перед тем как вынуть фильтродержатель 10, подождите прибл. 10 секунд после выдачи кофе.
 - Для того чтобы вынуть фильтродержатель 10, его необходимо медленно повернуть вправо или влево, чтобы избежать разбрызгивания воды или кофе.
- Указание:** при съеме фильтродержателя 10, чалда может зацепиться за верхнюю часть прибора. Чтобы вынуть чалду, необходимо наклонить фильтродержатель 10 (Рис. К), чтобы чалда сама выпала 10 из него.

Функция режима ожидания:

При отсутствии выполняемых функций на включенном приборе прибл. через 30 минут активируется функция автоматического отключения. В это время прибор находится в режиме ожидания. Для включения прибора нажмите на кнопку ВКЛ/ВЫКЛ 3.

● Наполнение контейнера водой во время работы

Указание: рекомендуется заполнять контейнер 18 до того, как вода там полностью закончится.

- Для выключения прибора нажмите на кнопку ВКЛ/ВЫКЛ 3 (Рис. С).
- Выньте штекер из 6 розетки.
- Выньте контейнер для воды и наполните его чистой водой без газа (Рис. А) до указанной отметки „МАКС“ 18.

- Установите контейнер для воды 18 (Рис. В).
- Указание:** Следите за правильной установкой контейнера для воды 18. В противном случае машина не сможет производить кофе.
- Снова вставьте штекер 6 в домашнюю розетку.
 - Для включения прибора нажмите на кнопку ВКЛ/ВЫКЛ 3.
 - Если контейнер 18 будет совершенно пустым, это может вызвать попадание воздуха в трубки и, как следствие, помешает выдаче кофе. Для повторного использования кофеварки рекомендуется выключить ее и оставить охлаждаться.
 - Поместите емкость под гнездом фильтродержателя и включите прибор путем нажатия кнопки ВКЛ/ВЫКЛ 3.
 - Нажмите кнопку выдачи кофе 4 и для восстановления движения воды дайте вытечь не менее одной чашки воды из гнезда фильтродержателя.
 - Для прекращения вытекания воды, снова нажмите на кнопку подачи пара 4 и кнопку выдачи кофе. Теперь прибор снова работает должным образом.

● Приготовление капучино

- Нажать на кнопку подачи пара 5.
 - Подождите, пока кнопка подачи пара 5 перестанет мигать и будет гореть постоянно.
- Указание:** во время ожидания из гнезда фильтродержателя может выходить пар.
- Поместите паровую трубку 17 в емкость со вспениваемым молоком.
 - Держите кнопку подачи пара 2 нажатой до получения желаемого результата.
 - Для прекращения подачи пара отпустите 2 кнопку.
- Для завершения паровой функции снова нажмите на кнопку подачи пара 5.

☉ Повторное использование машины для приготовления кофе

Для приготовления кофе после капучино необходимо дождаться загорания кнопки подачи кофе 2. Теперь машина готова для приготовления кофе. Следуйте инструкциям в разделе „Приготовление кофе“.

ПОЛЕЗНЫЕ СОВЕТЫ ПО ПРИГОТОВЛЕНИЮ НАСТОЯЩЕГО ИТАЛЬЯНСКОГО ЭСПРЕССО

Кофе получается более или менее крепким в зависимости от степени помола, количества кофе, помещенного в фильтродержатель, и от степени его прессования. Молотый кофе необходимо лишь слегка спрессовать в фильтродержателе. Несколько секунд – время, как правило, достаточное для выхода кофе в чашки. Скорость подачи кофе зависит от количества кофе в фильтродержателе и степени помола кофе.

☉ Очистка прибора



ОСТОРОЖНО!

Следующие работы по очистке можно проводить только при выключенном приборе и после вытаскивания штекера из сети.



ОСТОРОЖНО!

Регулярное техобслуживание и очистка обеспечат эффективное использование машины на длительный период.



ОСТОРОЖНО!

Любые работы должны проводиться только на остывшей машине. Не мойте компоненты машины в посудомоечной машине. Не применять прямонаправленные струи воды.

Очистка фильтра 13, 14:

- Убедитесь в том, что отверстия не забились, при необходимости прочистите их при помощи щёточки.

- Для того чтобы растворить или удалить возможные остатки кофе или других загрязнений, установите стакан под устройство подачи кофе и выпустить горячую воду из фильтродержателя 10 со вставленным фильтром 13 без 14 кофе или чалды и следуйте далее указаниям в разделе „Очистка прибора“.

Очистка силиконового диска 12:

- Промыть силиконовый диск под 12 проточной водой. Слегка согните его по бокам, чтобы освободить центральное отверстие от возможных отложений кофе.

Очистка гнезда фильтродержателя:

- При длительном неиспользовании прибора в гнезде фильтродержателя могут скапливаться остатки кофе. Такие остатки можно удалить при помощи зубочистки, небольшой мочалки или путем промывания водой без вставленного фильтродержателя 10.

Очистка вспенивателя для молока 16:



ОСТОРОЖНО!

Во избежание ожогов осуществляйте все работы по очистке только при охлажденной паровой трубке.

- Открутите вспениватель от 16 паровой трубки, и промойте 17 его под проточной водой.
- Паровую трубку можно очистить при помощи мягкой тряпки. Снова прикрутите вспениватель 16 для молока до упора к 17 паровой трубке. При необходимости, Вы можете произвести дополнительную очистку отверстия выхода пара при помощи иголки. После каждого применения выпустить пар для удаления возможных отложений.

Очистка контейнера для воды 18:

- Рекомендуется периодически производить очистку контейнера для воды 18 при помощи губки или влажной тряпки.

Очистка решетки для чашек 7 и водосборника 8:

Указание: необходимо периодически опустошать контейнер для воды 8.



- Снимите решетку **7** и промойте ее водой из-под крана.
- Выньте водосборник **8**, опустошите его и промойте водой из-под крана.

○ Очистка поверхности машины

ОСТОРОЖНО!

Чтобы не повредить корпус, очищайте фиксированные части машины при помощи влажной, мягкой тряпки.

○ Удаление извести

Хороший уход и регулярная очистка сохраняют и эффективно поддерживают работоспособность машины на длительный период времени, во многом устраняя риск формирования известковых отложений. Если через определённый промежуток времени работа прибора будет нарушена по причине частого применения жёсткой воды с

большим содержанием извести, для восстановления бесперебойной работы необходимо удалить известь. Для этой цели можно применять только средства для удаления извести Agiete на основе лимонной кислоты (NOCAL).

Этот продукт можно приобрести в сервисных центрах Agiete. Компания Agiete не берет на себя никакой ответственности за возможное повреждение компонентов прибора, вызванное применением несоответствующих веществ с присутствием в них химических добавок. Следуйте указаниям в инструкции средства для удаления извести.

○ Вывод из эксплуатации

В случае вывода из эксплуатации необходимо отключить подачу тока, опустошить и очистить контейнер для воды и водосборник (см. раздел „Очистка прибора“). В случае утилизации необходимо соблюдать действующие местные предписания по утилизации различных компонентов.

○ Устранение неисправностей

Проблема	Причина	Устранение
Нет подачи пара.	Слишком мало воды в контейнере 18 : насос не всасывает.	Проверьте правильное положение контейнера 18 и достаточный 18 уровень воды в нем. Наполните контейнер 18 чистой водой без газа до указанной отметки „МАКС“.
	Отверстие паровой трубки 17 засорено.	Удалить при помощи иглы возможные отложения, сформировавшиеся в выходном отверстии паровой трубки 17 .
Утечка воды на фильтродержателе 10 .	Возможное переполнение фильтра 13 мешает правильному установлению 13 фильтра в его гнезде.	Осторожно снять фильтродержатель 10 , так как остаточное давление может быть причиной разбрызгивания воды. Произведите очистку гнезда при помощи небольшой губки. Повторите операцию, поместив в фильтр необходимое количество кофе.
	На прокладке гнезда фильтродержателя скопились остатки молотого кофе.	Повторите операцию, поместив в фильтр необходимое количество кофе.

Проблема	Причина	Устранение
Утечка воды на фильтродержателе 10.	Отверстие силиконового диска 12 засорено.	Промыть силиконовый диск 12 под проточной водой. Слегка согните его по бокам, чтобы освободить центральное отверстие от возможных отложений кофе.
	Отверстия фильтра 13, 14 засорены	Осторожно снять фильтродержатель 10, так как остаточное давление может быть причиной разбрызгивания воды. Прочистить закупоренные отверстия фильтра 13, 14 при помощи щётки или иголки. Промыть фильтр 13, 14 при помощи таблеток COFFEE CLEAN Ariete, придерживаясь инструкции, указанной на упаковке.
	Дефект чалды.	Заменить чалду в фильтродержателе 10.
Подача кофе не происходит или происходит слишком медленно.	Засорение отверстий гнезда фильтродержателя.	Выпустите воду из машины без установки фильтродержателя 10. Если вода не выходит равномерно из всех отверстий, необходимо прочистить их с помощью специального средства для удаления извести NOCAL фирмы Ariete, который можно приобрести в сервисных центрах Ariete. При удалении извести следуйте инструкции на упаковке.
	Засорение отверстий гнезда фильтродержателя.	Осторожно снять фильтродержатель 10, так как остаточное давление может быть причиной разбрызгивания воды. Прочистить закупоренные отверстия фильтра 13 при помощи щётки или иголки. Промыть фильтр при помощи таблеток COFFEE CLEAN Ariete, придерживаясь инструкции, указанной на упаковке.
	Слишком мелкий кофейный помол	Попробовать применить кофе более крупного помола.
	Кофейный помол слишком спрессован	Спрессовать кофе с меньшим 13 давлением.
	Неправильно установленный контейнер для воды 18.	Правильно до упора вставить контейнер для воды 18.
	Отверстие силиконового диска 12 засорено.	Промыть силиконовый диск 12 под проточной водой. Слегка согните его по бокам, чтобы освободить центральное отверстие от возможных отложений кофе.



RU

Проблема	Причина	Устранение
Подача кофе не происходит или происходит слишком медленно.	Слишком мало воды в контейнере 18 : насос не всасывает.	Проверьте правильное положение контейнера 18 и достаточный 18 уровень воды в нем. Наполните контейнер 18 чистой водой без газа до указанной отметки „МАКС“.
	Дефект чалды.	Заменить чалду в фильтродержателе 10 .
	Разрыв чалды.	Снять фильтродержатель 10 , прочистить корпус фильтродержателя с помощью губки и вставить новую чалду.
Кофе недостаточно крепкий или холодный.	Слишком грубый помол кофе.	Для получения более крепкого и более горячего кофе, необходимо использовать смесь более мелкого помола.



للفرض المقصود لتجنب وقوع الحوادث والأضرار. يرجى الاحتفاظ بهذا الدليل من أجل الرجوع إليه في المستقبل. إذا قيمت بأعطاء هذا الجهاز لاشخاص آخرين، احرص على أرفاق هذا الدليل معه.

© حول دليل الاستعمال هذا

حتى ولو انه تم تصنيع الجهاز وفقا لمواصفات المتطلبات المعمول بها في الاتحاد الأوروبي وتم تجنب جميع المخاطر المحتملة، قم بقراءة تعليمات السلامة التالية بعناية واستخدام الجهاز فقط

يتم وضع علامات على المعلومات الواردة في هذا الدليل ولها المعاني التالية:

خطر على الأطفال		خطر الحروق	
المخاطر الناجمة عن الكهرباء		تنبيه - ضرر في الممتلكات	
أضرار وشيكة لأسباب أخرى			

© تعليمات الأمان

يرجى قراءة الدليل بعناية قبل الاستخدام.

• هذا الجهاز مخصص للاستخدام في المنازل والامكنة المماثلة، مثل:

- مطابخ الموظفين في المحلات الصغيرة أو المكاتب وفي أماكن العمل الأخرى
- المزارع
- غرف الفنادق، غرف البنسيون واماكن السكن الأخرى
- بيوت الضيافة الأخرى، مثل سرير و إفطار
- نحن لا نتحمل أي مسؤولية عن الاستخدام غير السليم أو في غير الغرض المصمم له الجهاز.
- يوصي بالاحتفاظ بالتغليف الأصلي، وذلك لان خدمات

© الاستخدام وفقا للتعليمات

يمكنك استخدام هذا الجهاز لإعداد القهوة. لم يتم تصميم هذا الجهاز لأغراض أخرى. الشركة المصنعة ترفض اي مسؤولية عن الأضرار الناتجة عن الاستخدام غير السليم. يسقط الضمان بسبب الاستخدام المخالف للتعليمات.

© المخاطر

مواصفات بناء الجهاز، التي هي موضوع هذا الدليل لاتضمن الحماية ضد الماء المباشر او شعاع البخار.

احترس!
خطر الحروق! لا تلمس الأجزاء المعدنية الخارجية وحامل الفلتر أثناء استخدام الجهاز، لأنه يمكن أن يسبب حروقا.





نوصي بأن تقوم بوضع جميع أجزاء الجهاز غير مؤذية، على الاخص التي يمكن أن تشكل خطر خاصة بالنسبة للأطفال، إذا استخدم الجهاز كلعبة.

المخاطر الناجمة عن الكهرباء



- يمكن استخدام هذا الجهاز بواسطة اشخاص ذوي القدرات الحسية أو العقلية المحدودة أو ليس لديهم الخبرة والمعرفة فقط اذا تم ارشادهم في كيفية الاستخدام الامن للجهاز وتم فهمهم للاخطار المرتبطة باستخدامه.
- لاتترك الكابل ملقى في مكان يعثر فيه طفل عليه.
- قبل توصيل الجهاز بالكهرباء تأكد من أن قوة الكهرباء تتوافق مع المعلومات الواردة في النشرة الفنية للجهاز.
- استخدام كابل غير مصرح به من قبل الشركة المصنعة للجهاز للتمديد يمكن أن يسبب الضرر والحوادث.
- تأكد قبل ملء خزان المياه من أن الجهاز غير متصل بشبكة الكهرباء.
- تجنب اتصال أي من المكونات الكهربائية للجهاز بالماء: يمكن أن يؤدي الى ماس كهربائي!
- افصل قبل التنظيف أو الصيانة وصلة الكهرباء.

الزبائن المجانية لاتشمل الاضرار الناجمة عن التغليف الخاطيء عند ارسال الجهاز الى مركز خدمة الزبائن.

- الجهاز متوافق مع اللائحة (EC) رقم ٢٧/١٠٢٠٠٤/٢٠٠٤، ٢٠٠٤/١٩٣٥ المتعلقة بالمواد والاشياء المصممة لملامسة المواد الغذائية.

خطر على الأطفال



- يمكن استخدام هذا الجهاز بواسطة اطفال من عمر ٨ سنوات فقط تحت المراقبة وبعد الارشاد بكيفية الاستخدام السليم للجهاز واذا توفر لديهم الوعي بالمخاطر التي ينطوي عليها.
- لا يجوز تنظيف وصيانة الجهاز من قبل الأطفال، ما لم يكن قد أكمل السنة الثامنة من العمر وان تتم تحت إشراف.
- تأكد من أن الأطفال لا يلعبون بالجهاز.
- احتفظ بالجهاز والكابل التابع له بعيدا عن متناول يد الاطفال تحت سن ٨ سنوات.
- يرجى حفظ التغليف بعيدا عن متناول يد الاطفال، لأنها مصدر محتمل للخطر.
- إذا ما قررت التخلص من الجهاز، يوصى ببعوله غير صالح للاستعمال، بأن تقطع وصلة الكهرباء. وبالإضافة إلى ذلك،

تنبيه - أضرار في الممتلكات



- إضع الجهاز على سطح ثابت حتى لاينقلب.
- لا تشغل الجهاز ووزان الماء خالي من الماء، وذلك حتى لا تحترق المضخة.
- لا تعبئ خزان الماء أبدا بماء ساخن ومغلي.
- لا تضع الجهاز على سطح ساخن او على مقربة من نار مباشرة لتجنب تلف غطاء الجهاز.
- لا تستخدم المياه المعدنية (مع إضافة ثاني أكسيد الكربون).
- استخدم فقط وسادات القهوة من نظام ESE
- لا تدخل أي أشياء أخرى في حامل الفلتر.
- لا تعرض الجهاز لدرجة حرارة محيطية أقل من صفر لأنه يمكن أن يتجمد الماء المتبقي في الجهاز ويسبب اضرار .
- لا تستخدم الجهاز في الهواء الطلق.
- يجب ألا يتعرض الجهاز لعوامل الطقس (المطر، والشمس، الخ).
- بعد أن يتم سحب القابس الكهربائي وتبرد الاجزاء الساخنة، يمكن تنظيفها فقط بواسطة قطعة قماش ناعمة ورطبة قليلا وبضع قطرات من سائل محايد، غير عدواني (لا تستخدم المذيبات التي يمكن أن تلحق الضرر بالبلاستيك).

- لا تدخل الجهاز في الماء أو السوائل الأخرى.

الأضرار المحتملة عن أسباب أخرى



- لا ترفع الجهاز عن طريق خزان المياه، ولكن دائما بواسطة جسم الجهاز كله.
- ابحث عن موضع جيد للاضاءة، نظيف ويسهل عبه الوصول الى الكهرباء.
- تجنب ملء خزان المياه فوق الحد.
- لا تترك الجهاز دون مراقبة أثناء اتصاله بالتيار الكهربائي.
- يجب أن يتم استخدام الجهاز ووضعه على سطح ثابت.
- لا تستخدم الجهاز إذا كان قد سقط على الارض، تبينت لك اضرار واضحة فيه او اذا تسرب الماء. لا تستخدم الجهاز إذا كانت وصلة الكهرباء او المقبس تالفان او اتضح عطل الجهاز من نفسه. جميع الإصلاحات واستبدال كابل الكهرباء، يجوز فقط أن يقوم بها مركز سنترو اسيسستينسا اريته Centro Assistenza Ariete او من قبل فني مرخص له بذلك لتجنب أي خطر.



- 7 درج التقطير للأكواب
- 8 خزان جمع المياه
- 9 ملعقة القياس
- 10 حامل الفلتر
- 11 قرص وسادات القهوة المفردة
- 12 قرص سيليكون مثقب
- 13 فلتر ٢ كوب
- 14 فلتر اكواب / وسادة
- 15 ضاغط القهوة
- 16 صانع رغوة الحليب
- 17 أنبوبة البخار
- 18 خزان المياه القابل للانفصال
- 19 غطاء (خزان الماء)



• للتخلص الامن من الجهاز
وفقا للتوجيه ١٢/٢٠١٩ /
EU الأوروبي، يرجى قراءة
مرفقات العبوة.
• **احتفظ بهذا التعليمات
على الدوام.**

خطر الحروق

- لا توجه البخار أو المياه النفاثة
أبدا ضد جسمك. تعامل بحذر
مع خرطوم البخار / الماء: خطر
الحروق!
- لا تلمس الأجزاء المعدنية
الخارجية وحامل الفلتر أثناء
استخدام الجهاز، لأنه يمكن أن
يسبب حروقا.
- إنعدام إنسياب الماء عبر حامل
الفلتر يمكن ان يكون بسبب
انسداد الفلتر. افصل الكهرباء
وانتظر حوالي عشر ثوان. قم
بإزالة حامل الفلتر حيث ان بقية
الضغط قد تؤدي الى انبعاث
الماء. يمكنك ثم المضي قدما
في التنظيف كما هو موضح
في القسم المختص.

التشغيل

- قبل الاستخدام، تأكد من أن التيار الكهربائي
يتفق مع جهد التشغيل المطلوب (انظر لوحة
الموديل).
- إضع الجهاز على سطح مستو.
- قم بإزالة خزان الماء 18.
- اغسل قبل الاستخدام لأول مرة خزان الماء
وعبئه بالماء الصافي غير 18 المعدني (الشكل
أ) إلى علامة "MAX"، الميئة.
- ركب خزان الماء (شكل B) 18. بدل وسادة
القهوة في حامل الفلتر.
- **ملاحظة:** تأكد من إدخال خزان الماء 18 بشكل
صحيح. خلاف ذلك، يمكن منع إخراج القهوة.
- قم بتوصيل قابس الكهرباء 6 بالمقبس الذي
يحتوي على جهاز ارضي.

التشغيل اول مرة

- بعد مليء خزان الماء 18 بالماء الطازج غير
المعدني، ضع حاوية بسعة اقلها نصف لتر
على اتصال مع حامل الفلتر وأنبوبة البخار.
- 3 إضغط زر التشغيل/الايقاف. اضغط على
زر تقديم القهوة. 4 انتظر خروج الماء على
الجانب على حامل الفلتر. اضغط على زر البخار
2 واترك الماء يتسرب من أنبوبة البخار. 17
- اضغط على زر البخار 2 مجددا وزر إستخراج
القهوة 4 لايقاف خروج الماء. بدل وسادة
القهوة في حامل الفلتر.

في حالة الاستخدام الاول او بعد مدة طويلة
يمكن ان يستغرق ذلك وقتا اطول. لانواع القهوة
التالية لايعد هذا ضروريا.

وصف الجهاز

- 1 ماكينة اسبريسو
- 2 زر الانتاج البخار
- 3 زر تشغيل/ايقاف
- 4 زر الانتاج القهوة
- 5 زر البخار
- 6 قابس الكهرباء

- انتظر حوالي ١٠ ثواني بعد منح القهوة قبل حل حامل الفلتر. 10
- لحل حامل الفلتر ادير حامل الفلتر 10 ببطء من اليمين إلى اليسار، حتى لا ينبعث ماء أو قهوة.
- 10 **ملحوظة:** عند حل حامل الفلتر يمكن ان تبقى وسادة القهوة معلقة في الجانب الاعلى من الجهاز. لإزالة وسادات القهوة قم بأمانة حامل الفلتر 10 كما هو موضح في شكل K و اترك وسادة القهوة تسقط في حامل الفلتر. 10

وظيفة الاستعداد:

- عندما يتم تشغيل الجهاز، ولكن دون ان يتم تشغيل وظيفة، يتم تشغيل وظيفة الايقاف اللوتوماتيكي بعد ٣٠ دقيقة. الجهاز هو الآن في وضع الاستعداد. لتشغيل الجهاز مجددا، إضغط زر التشغيل/الاييقاف. 3

○ املأ خزان الماء أثناء الاستخدام

- **ملحوظة:** جب ملء خزان الماء 18 قبل أن يستهلك الماء تماما.

- إضغط زر التشغيل/الاييقاف 3 لتشغيل الجهاز(شكل C).
- افصل سلك الكهرباء 6 من المقبس.
- قم بإزالة حاوية الماء وملئها بالماء 18 الصافي غير الفور(شكل A) حتى العلامة المحددة „MAX“.
- ركب خزان الماء (شكل B) 18.
- **ملاحظة:** تأكد من إدخال خزان الماء 18 بشكل صحيح. خلاف ذلك، يمكن منع إخراج القهوة.
- قم بتوصيل وصلة الكهرباء 6 بالمقبس المنزلي او مثله.
- إضغط زر التشغيل/الاييقاف 3 لتشغيل الجهاز(شكل C).
- إذا كان خزان الماء 18 قد فرغ تماما، يمكن أن يحدث أن يدخل الهواء في دورة الجهاز وبالتالي يتم منع صرف القهوة. وبالتالي، وحتى يمكن استخدام الجهاز مرة أخرى، يجب إيقاف تشغيله وتركه يبرد.
- قم بوضع وعاء تحت حامل الفلتر وشغل الجهاز على زر الايقاف/التشغيل. 3
- اضغط على زر منح القهوة 4 و اترك لاستعادة دورة الهيدرولوجية على الأقل كوب من الماء يتسرب من خلال حامل الفلتر.
- اضغط على زر البخار مجددا وزر إستخراج القهوة 4 لإيقاف خروج الماء. الجهاز يعمل الآن بشكل صحيح مرة أخرى

○ إعداد القهوة

- إضغط زر التشغيل/الاييقاف 3 لتشغيل الجهاز(شكل C).

مع القهوة المطحونة:

- ضع قرص وسادات القهوة المفردة 11، قرص السليكون المثقب 12 فلتر القهوة المطحونة 13 لقدمين او قحح واحد في حامل الفلتر 14 (شكل E) 10.
- أضف القهوة بقياس في الفلتر وأضغطها بضغط القهوة 15 المعد لذلك بخفة: لعدد قهوتين مقدار كوبين قياس ممثلتان تماما، لعدد قهوة واحدة فقط عدد كوب قياس واحد.
- **ملحوظة:** إذا تم تعبئة مطحون البن بالزيادة في الفلتر 13، فإن من المحتمل ان يصعب إدارة حامل الفلتر 10 او تدفق القهوة من الفلتر 13.

مع وسادات القهوة

- إضع الفلتر 14 لوسادات القهوة في حامل الفلتر (شكل G) 10.
- إضغط وسادات القهوة في الفلتر بالاصابع 14 الى الاسفل. وسادات القهوة يجب ان تجلس في الوسط تماما وفي داخل الفلتر. 14.
- الان قم بتثبيت حامل الفلتر 10 عن طريق إدارة قاعدته من الشمال الى اليمين. تأكد من ربط حامل الفلتر 10 جيدا(شكل H).
- قم بوضع كوب تحت تدفق حامل الفلتر 10. عند اخلاء الزر 4 المناسب، تكون الالة مستعدة لعمل القهوة. إضغط الزر لمنح القهوة. 4 بدل وسادة القهوة في حامل الفلتر.
- إضغط زر منح القهوة 4 من جديد لووقف منح القهوة. بدل وسادة القهوة في حامل الفلتر.
- **ملحوظة:** إذا لم يتم وضع وسادة القهوة 14 بشكل صحيح او تثبيت حامل الفلتر 10 بحزم يمكن ان تتسرب بعض قطرات الماء من حامل الفلتر 10.
- **ملحوظة:** لاتحرك حامل الفلتر 10 أثناء منح القهوة. والا فإن خطر الاحتراق بالسائل الساخن واردا!
- **ملحوظة:** إنعدام إنسياب الماء عبر حامل الفلتر 10 يمكن ان يكون بسبب إنسداد الفلتر 13، 14. في هذه الحالة اوقف الماكينة، إنتظر بضعة دقائق و قم بأدارة حامل الفلتر 10 ببطء، لانه من الممكن ان تؤدي بقية الضغط الى إنبعاث الماء.



إعدادات كابتشينو

- إضغط زر البخار 5.
- انتظر حتى يتوقف زر البخار 5 عن الوميض ويضئ باستمرار.
- **ملحوظة:** قد يحدث أثناء الصيانة ان يخرج بخار من حامل الفلترز.
- اغمر أنبوبة البخار 17 في وعاء مع رغوة الحليب.
- الآن اضغط على زر منح البخار 2 طويلا حتى تحصل على النتيجة المرجوة.
- لوقف خروج البخار، اترك زر خروج البخار. 2
- إضغط زر البخار 5 من جديد لوقف وظيفة البخار.

إعادة استخدام الآلة لإعداد فجان من القهوة

من أجل تقديم القهوة فور الانتهاء من تحضير فحد من الكابتشينو، يجب الانتظار يضى زر صرف القهوة 2 من جديد. الجهاز جاهز لإعداد القهوة. الآن اتبع الإرشادات في قسم „ اعداد القهوة“.

نصائح مفيدة للحصول على اسبريسو على النمط الإيطالي

قوة القهوة تعتمد على درجة وضع طحن كمية القهوة في حامل الفلتر والضغط المستخدم لعصر القهوة. البن المطحون في حامل الفلتر يجب أن يكون مضغوط خفيفا فقط. القهوة تحتاج فقط بضع ثوان لتصب في الكؤوس. سرعة صرف القهوة يمكن التحكم فيها عن طريق ضبط كمية مسحوق القهوة في حامل الفلتر أو استخدامها مع درجة مختلفة من طحن.

تنظيف جهاز

احترس!

وينبغي إجراء عمليات التنظيف فقط بعد وقف تشغيل الجهاز وسحب وصلة الكهرباء.

احترس!

الصيانة الدورية والتنظيف تضمن جودة خدمة أطول.

احترس!

كل عملية يمكن إجراءها فقط في ماكينة باردة. لا تغسل أجزاء الجهاز في غسالة الصحون. لا تعرض الجهاز إلى نفاثات الماء المباشرة.



تنظيف الفلتر 13, 14:

- تحقق من عدم انسداد الثقوب وإذا لزم الأمر نظفها بفرشاة صغيرة.
- لإزالة أي بقايا للقهوة أو الشوائب قم بوضع كوب تحت حامل الفلتر 10 وارك الماء الساخن يسيل من خلال حامل الفلتر 13 مع وضع الفلتر بدون البن المطحون أو 14 وسادة القهوة واتبع التعليمات كما هو موضح في قسم „تنظيف الجهاز“.

تنظيف قرص السيليكون المثقب 12:

- اشطف قرص السيليكون المثقب 12 تحت الماء السائل. قم بأمالته حتى يمكن تنظيف الفتحة الوسطى من بقايا القهوة تماما.

تنظيف قاعدة حامل الفلتر:

- إذا لم يتم استخدام الجهاز لفترة طويلة يمكن أن تترسب بقايا القهوة على حامل الفلتر. قم بإزالة هذه البقايا بمنظف فرجات اللسان، اسفنجة صغيرة أو عن طريق سيلان الماء دون وضع حامل الفلتر. 10

تنظيف منتج رغوة الحليب. 16:

احترس!

قم بتنفيذ عمليات التنظيف فقط على انبوبة البخار الباردة لتجنب الاحتراق.



- قم بحل منتج رغوة الحليب 16 من انبوبة البخار 17 واشطفه تحت الماء الجاري.
- يمكن تنظيف انبوبة البخار بقطعة قماش ناعمة. قم بربط منتج رغوة الحليب 16 الى النهاية على انبوبة البخار. 17 إذا لزم الأمر، قم بتنظيف فتحة انبوبة البخار مرة أخرى بأبرة. بعد كل استخدام، اترك بعض البخار يتسرب لإزالة أي بقايا.

تنظيف خزان الماء 18:

- قم بتنظيف خزان الماء 18 بإسفنجة أو قطعة قماش مبللة.

تنظيف درج الوضع 7 وحاوية جمع التنقيط 8:

- **ملحوظة:** قم بتفريغ حاوية جمع التنقيط 8 بانتظام.

لتحقيق هذا الغرض استخدم فقط مادة Ariete NOCAL لتنظيف الكالك على اساس حامض الليمون.

يمكن الحصول على هذا المنتج لدى مركز خدمات الزبائن Ariete ARIETE لا تتحمل أية مسؤولية عن أي ضرر يلحق بمكونات جهاز الاسبريسو، الناجمة عن استخدام المنتجات غير المتوافقة التي تحتوي على مواد كيميائية. اتبع الإرشادات على المكتوب المرفق مع مادة إزالة الترسبات.

⊙ وقف تشغيل

في حالة وقف التشغيل يجب فصل الماكينة عن الكهرباء، تنظيف خزان الماء و حاوية جمع التنقيط (انظر قسم „تنظيف الجهاز“). في حالة التخلص من الجهاز يجب من أجل التخلص السليم من قطع الجهاز اتباع البنود وفقا للقانون الساري في البلد حيث تم استخدام هذا المنتج.

- قم بأخراج درج الوضع 7 واشطفه تحت الماء الجاري.
- قم بأخراج حاوية جمع التنقيط 8 وافرغها واشطفها تحت الماء الجاري.

⊙ تنظيف سطح الماكينة

⚠ احترس!

نظف اجزاء الماكينة الثابتة فقط بواسطة منديل مبلل ناعم حتى لا تتلف الغطاء.

⊙ إبعاد الكالك

الرعاية الجيدة والتنظيف المنتظم تحمي الجهاز، وتضمن فترة حياة وتحدد من خطر تشكيل رواسب الكالسيوم. ومع ذلك، إذا تأثرت وظيفة الجهاز بمرور الوقت، لانه تم استخدام ماء مشبع بالكالك، يجب تنظيف الكالك لحل هذه المشكلة.

⊙ استكشاف الأخطاء وإصلاحها

المشكلة	السبب	الحل
لا يخرج بخار.	كمية الماء في خزان الماء 18 قليلة: المضخة لا يمكنها أن تمتص الماء.	تحقق ما إذا كان تم تثبيت خزان الماء 18 بشكل صحيح وانه هناك ما يكفي من الماء في خزان المياه 18. قم بتعبئة خزان الماء 18 بالماء الصافي غير المعدني (شكل A) حتى العلامة المحددة "MAX".
	فتحة انبوبة البخار 17 منسدلة.	إزالة أي رواسب على منفذ أنبوبة البخار 17 بأستعمال إبرة.
خروج الماء من على جانب حامل الفلتر 10.	الفلتر 13 هو على الارجح ممتلئ جدا، بحيث لا يمكنه 13 أن يدور على القاعدة بشكل صحيح.	قم بأخراج حامل الفلتر 10 ببطء حيث ان بقية الضغط قد تؤدي الى انبعاث الماء. نظف القاعدة بأسفنجة صغيرة. حاول مرة أخرى مع الكمية الصحيحة من القهوة.
	هناك بقايا من البن المطحون على قاعدة حامل الفلتر.	حاول مرة أخرى مع الكمية الصحيحة من القهوة.
	انسداد قرص سيليكون مثقب 12.	اشطف قرص السيليكون المثقب 12 تحت الماء السائل. قم بأمالته حتى يمكن تنظيف الفتحة الوسطى من بقايا القهوة تماما.



المشكلة	السبب	الحل
خروج الماء من على جانب حامل الفلتر 10.	انسداد فتحات توجيه الفلتر. 13, 14	قم بأخراج حامل الفلتر 10 ببطء حيث ان بقية الضغط قد تؤدي الى انبعاث الماء. قم بتنظيف الفتحات المسدودة للفلتر 13, 14 بواسطة فرشاة صغيرة أو إبرة. قم بتنظيف الفلتر 13, 14 بأقراص EOFFEC CLEAN من eAriet وفقا لتعليمات العبوة.
	وسادة القهوة تالفة.	بدل وسادة القهوة في حامل الفلتر 10.
القهوة تنساب ببطء شديد أو لا تنساب على الإطلاق.	فتحات قاعدة حامل الفلتر مسدودة.	اترك الماء يسيل من الالة دون وضع حامل الفلتر. 10 اذا تواصل خروج الماء بطريقة غير منتظمة من كل الفتحات استمر بتنظيف الرواسب. استخدم في ذلك فقط مادة Ariete NOCAL يمكن الحصول على هذا المنتج لدى مركز خدمات الزبائن Ariete اتبع الإرشادات المكتوبة على العبوة عند إزالة الترسبات.
	فتحات قاعدة حامل الفلتر مسدودة.	قم بأخراج حامل الفلتر 10 ببطء حيث ان بقية الضغط قد تؤدي الى انبعاث الماء. قم بتنظيف الفتحات المسدودة للفلتر 13 بواسطة فرشاة صغيرة أو إبرة. قم بتنظيف الفلتر بأقراص EOFFEC CLEAN من eAriet وفقا لتعليمات العبوة.
	خليط البن المطحون ناعما	تجربة خليط البن ذو الحبيبات الخشنة.
	خليط البن المضغوط بشدة	خفف الضغط على خليط البن في الفلتر 13.
	لم يتم تثبيت خزان الماء 18 بشكل صحيح.	أدخل خزان المياه 18 بشكل صحيح حتى النهاية.
	انسداد قرص السيليكون المثقب 12.	اشطف قرص السيليكون المثقب 12 تحت الماء السائل. قم بأمالته حتى يمكن تنظيف الفتحة الوسطى من بقايا القهوة تماما.
	كمية الماء في خزان الماء 18 قليلة: المضخة لا يمكنها أن تمتص الماء.	تحقق ما إذا كان تم تثبيت خزان الماء 18 بشكل صحيح وانه هناك ما يكفي من الماء في خزان المياه 18. قم بتعبئة خزان الماء 18 بالماء الصافي غير المعدني (شكل A) حتى العلامة المحددة "MAX".
	وسادة القهوة تالفة.	بدل وسادة القهوة في حامل الفلتر 10.
	وسادة القهوة تالفة.	قم بأخراج حامل الفلتر 10 ونظف القاعدة بالاسفنج ثم قم بوضع وسادة قهوة جديدة.

المشكلة	السبب	الحل
القهوة ليست قوية بما فيه الكفاية أو باردة.	مطحون البن تم طحنه شديد الخشونة.	لإعداد قهوة أقوى وأكثر سخونة، استخدام مسحوق قهوة دقيق.



COD. 4035101700

REV. 0 del 14/07/2015

199 202 250
NUMERO UNICO

Ariete

De' Longhi Appliances Srl
Divisione Commerciale Ariete
Via San Quirico, 300
50013 Campi Bisenzio (FI)
E-Mail: info@ariete.net
Internet: www.ariete.net