

EBC54524

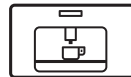

RU Автоматическая кофемашина

Руководство пользователя

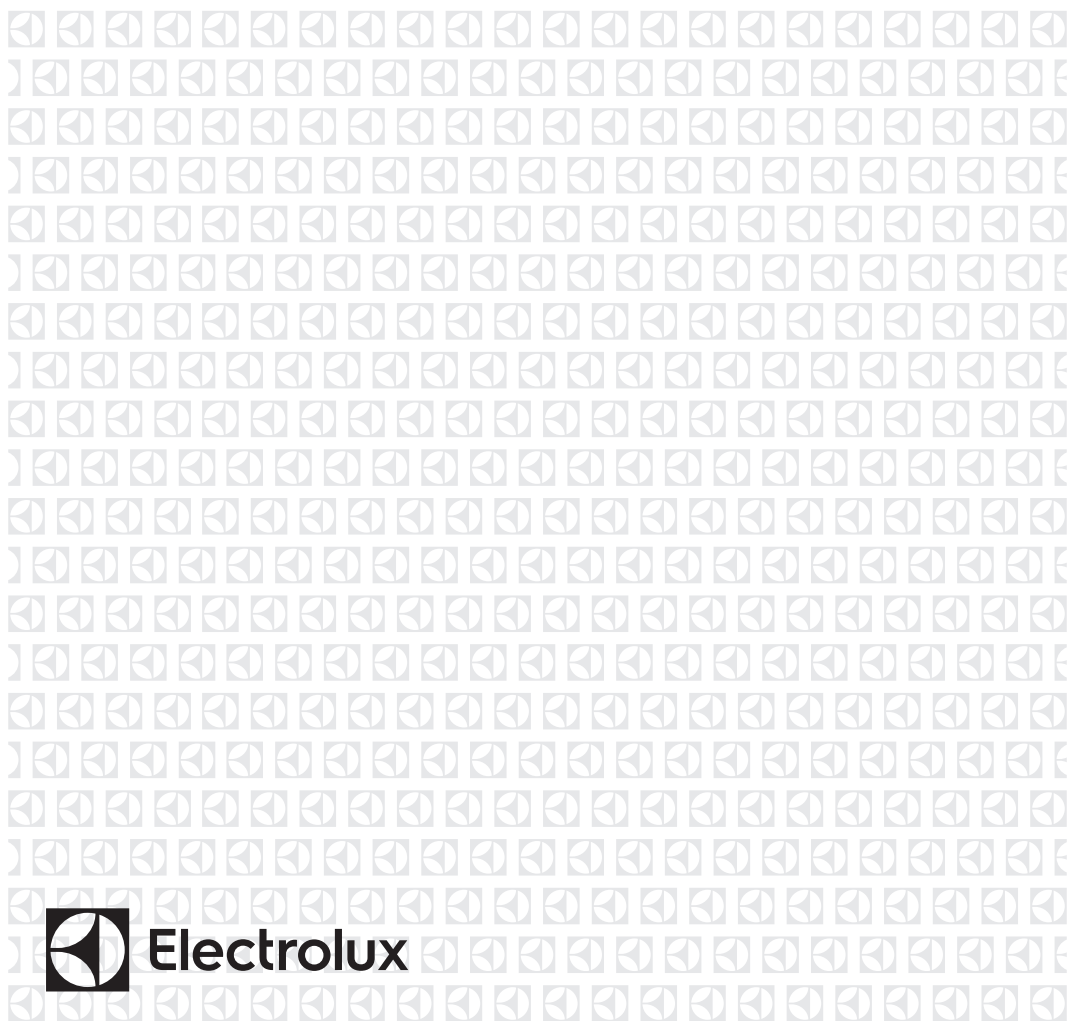

Electrolux

СОДЕРЖАНИЕ

1. ВВЕДЕНИЕ	3
2. ИНСТРУКЦИИ ПО БЕЗОПАСНОСТИ	3
3. ОПИСАНИЕ ПРОДУКТА	5
4. ПРЕДВАРИТЕЛЬНЫЕ ОПЕРАЦИИ	6
5. ПЕРВОЕ ВКЛЮЧЕНИЕ ПРИБОРА	7
6. ВКЛЮЧЕНИЕ И РАЗОГРЕВ	8
7. ПРИГОТОВЛЕНИЕ КОФЕ (ИСПОЛЬЗУЯ КОФЕ В ЗЕРНАХ)	8
8. ИЗМЕНЕНИЕ КОЛИЧЕСТВА КОФЕ В ЧАШКЕ	9
9. РЕГУЛИРОВКА КОФЕМОЛКИ	10
10. ПРИГОТОВЛЕНИЕ КОФЕ ЭСПРЕССО ИЗ МОЛОТОГО КОФЕ (ВМЕСТО КОФЕ В ЗЕРНАХ)	10
11. ПОДАЧА ГОРЯЧЕЙ ВОДЫ	11
12. ИЗМЕНЕНИЕ КОЛИЧЕСТВА ГОРЯЧЕЙ ВОДЫ	11
13. ПРИГОТОВЛЕНИЕ КАПУЧИНО	11
14. ИЗМЕНЕНИЕ КОЛИЧЕСТВА МОЛОКА И КОФЕ ДЛЯ КАПУЧЧИНО	12
15. ПРИГОТОВЛЕНИЕ НЕСКОЛЬКИХ ЧАШЕК КОФЕ, ИСПОЛЬЗУЯ ФУНКЦИЮ "КОФЕЙНИК"	13
16. ИЗМЕНЕНИЕ ПАРАМЕТРОВ ФУНКЦИИ КОФЕЙНИК	14
17. ЧИСТКА	14
18. ИЗМЕНЕНИЕ И НАСТРОЙКА ПАРАМЕТРОВ МЕНЮ	17
19. ВЫКЛЮЧЕНИЕ ПРИБОРА	21
20. ТЕХНИЧЕСКИЕ ДАННЫЕ	21
21. СООБЩЕНИЯ, ОТОБРАЖАЕМЫЕ НА ДИСПЛЕЕ	22
22. УСТРАНЕНИЕ НЕИСПРАВНОСТЕЙ	23

МЫ ДУМАЕМ О ВАС

Спасибо за покупку прибора Электролюкс. Вы выбрали продукт, который принесет в ваш дом многолетний профессионализм и инновации. Стильный и оригинальный, этот продукт был разработан специально для вас. Вы можете быть уверены, что всякий раз при его использовании вы получите великолепный результат. Добро пожаловать в Электролюкс!

Посетите наш сайт в интернете, чтобы:



получить рекомендации по использованию, брошюры, информацию по устранению неисправностей, информацию по обслуживанию.
www.electrolux.com



Зарегистрируйте ваш продукт для получения лучшего сервисного обслуживания:
www.registerelectrolux.com



Приобрести принадлежности, расходные материалы и оригинальные запчасти для Вашего прибора мы можете на странице:
www.electrolux.com/shop

СЕРВИСНОЕ ОБСЛУЖИВАНИЕ

Всегда используйте оригинальные запчасти.
Перед обращением в наш Авторизованный сервисный центр подготовьте следующие данные: Модель, номер устройства (PNC), серийный номер.
Эти данные приведены на идентификационной табличке.



Предупреждение / Предостережение - Информация по безопасности



Общая информация и рекомендации



Информация в отношении окружающей среды.

Может быть изменено без предупреждения.

1. ВВЕДЕНИЕ

1.1 Символы, используемые в настоящей инструкции

Эти символы сопровождают важные предупреждения.

Эти предупреждения следует беспрекословно выполнять.

Несоблюдение приведенных указаний может привести к поражению электрическим током, тяжелым травмам, ожогам, пожарам, а также может нанести ущерб прибору.



ОПАСНО!

Несоблюдение данного предупреждения может привести к опасному для жизни поражению электрическим током.



ВАЖНО!

Несоблюдение данного предупреждения может привести к травмам или к повреждению прибора.



ОПАСНОСТЬ ОЖОГА!

Несоблюдение данного предупреждения может привести к ожогам.



Этим символом выделены важные советы и информация для пользователя.

1.2 Буквы в скобках

Буквы в скобках соответствуют обозначению, приведенному в Описании прибора, на стр. 3

1.3 Устранение неисправностей и ремонт

В случае возникновения проблем следуйте указаниям, приведенным в разделах “Сообщения дисплея” и “Устранение неисправностей”.

Если это не помогло, рекомендуем Вам связаться с Сервисным центром. Для выполнения ремонта обращайтесь только в Сервисный центр.

2. ИНСТРУКЦИИ ПО БЕЗОПАСНОСТИ

2.1 Информация по безопасности

Прибором не могут пользоваться лица (включая детей) с ограниченными физическими, сенсорными или умственными способностями, а также не имеющие опыта и знаний.

Исключением являются случаи, когда такие лица находятся под присмотром или были обучены безопасному пользованию прибором лицом, ответственным за их безопасность.

Дети должны находиться под присмотром, чтобы они не могли играть с прибором.

Не следует поручать детям выполнение очистки и обслуживания прибора, если они не находятся под присмотром.

Ни в коем случае не погружайте прибор в воду.

Данный прибор предназначен только для использования в домашнем хозяйстве. Прибор не предназначен для использования в местах для приготовления пищи для персонала магазинов, офисов и других рабочих мест, в агритуризмах, не предназначен для использования клиентами отелей, мотелей и других структур гостиничного типа.

В случае повреждения вилки или шнура питания, чтобы

предупредить любой риск, заменяйте их только в сервисном центре.

Только для европейских рынков:

К пользованию настоящим прибором допускаются дети от 8 лет и старше, если они находятся под присмотром или получили инструкции по безопасному применению прибора и осознают вытекающие из этого опасности. Относящиеся к компетенции пользователя действия по очистке и обслуживанию не должны выполняться детьми. Исключение могут составлять дети в возрасте от 8 лет и старше, и находящиеся под присмотром. Держите прибор и шнур питания в местах, недоступных для детей младше 8 лет.

Прибором могут пользоваться люди с ограниченными физическими, сенсорными или умственными способностями, а также люди без необходимых навыков при условии, что они находятся под присмотром или получили инструкции о безопасном применении прибора и осознают существующие опасности.

Дети не должны играть с прибором.

Всегда отсоединяйте электрическое питание, если прибор остается без присмотра, а также перед его сборкой, разборкой или очисткой.



Поверхности, на которых изображен данный символ, нагреваются во время работы прибора (символ имеется только на некоторых моделях).

2.2 Инструкции по безопасности



ОПАСНО!

Поскольку это электрический прибор, придерживайтесь следующих правил техники безопасности:

- Не касайтесь прибора мокрыми или влажными руками.
- Не касайтесь вилки мокрыми руками.
- Убедитесь, что используемая розетка всегда доступна, так как только в такой ситуации, при необходимости можно будет быстро вынуть вилку.
- Если Вы хотите вынуть вилку из розетки, беритесь непосредственно за вилку.
- Ни в коем случае не тяните за шнур, так

как он может повредиться.

- Для того, чтобы полностью отключить прибор, установите главный выключатель A23, находящийся на приборе, в положение 0.
- В случае неисправности прибора не пытайтесь отремонтировать его.
- Выключите прибор при помощи главного выключателя A23, выньте вилку из розетки, и обратитесь в сервисный центр.



ВАЖНО!

Храните упаковочные материалы (полиэтиленовые мешки, пенопласт) вне досягаемости детьми.



ОПАСНОСТЬ ОЖОГА!

Этот прибор нагревает воду и, когда он работает, может появляться

водяной пар.

Проявляйте внимание, чтобы не попасть под брызги воды или под струю горячего пара. Пользуйтесь рукоятками или ручками.



ВАЖНО!

Не опирайтесь на кофемашину, когда она выдвинута из места хранения. Не ставьте на сверху на прибор емкости, содержащие жидкость, легко воспламеняющиеся или коррозионные материалы. Складывайте принадлежности для приготовления кофе (например: мензурки) в специальный держатель. Не кладите на прибор крупные предметы, которые могут заблокировать его движения или неустойчивые предметы.



ВАЖНО!

Не используйте прибор, если он извлечен из кофуха. Перед извлечением прибора, проверьте, что прибор выключен.

Исключение составляет только регулировка машины, производимая в извлеченном состоянии (см. главу "Регулировка кофемолки").



Пользуйтесь только оригинальными или рекомендуемыми производителем аксессуарами и запасными частями.

2.3 Использование по назначению

Этот прибор изготовлен для приготовления кофе и для разогрева напитков.

Любой другой вид использования рассматривается как несоответствующий.

Этот прибор не пригоден для коммерческого использования.

Производитель не несет никакой ответственности за ущерб, возникший из-за несоответствующего использования прибора. Данный прибор может быть установлен на встраиваемой печи, если в ней с задней стороны есть вентилятор охлаждения (максимальная мощность микроволновой печи: 3 кВт).

2.4 Инструкции

До эксплуатации прибора внимательно прочтите эти инструкции.

- Аккуратно храните эти инструкции.
- Несоблюдение этих инструкций может послужить причиной ранения или повреждения прибора.
- Производитель не несет ответственности за ущерб, возникший из-за несоблюдения инструкций по эксплуатации.



Прибор оснащен охлаждающим вентилятором.

Он начинает работать каждый раз, когда подается кофе, пар или горячая вода.

Через несколько минут вентилятор автоматически выключается.

3. ОПИСАНИЕ ПРОДУКТА

3.1 Описание прибора

(стр. 3 - А)

- A1. Поднос для чашек
- A2. Дверца для ухода
- A3. Лоток для кофе
- A4. Контейнер для использованного кофе
- A5. Заварочный блок
- A6. Освещение подноса для чашек
- A7. Кнопка включение/ожидание
- A8. Панель управления
- A9. Ванночка для предметов
- A10. Сопло для подачи горячей воды и пара
- A11. Разъем IEC
- A12. Бачок для воды
- A13. Узел подачи кофе (регулируется по высоте)
- A14. Ванночка для сбора капель
- A15. Крышка контейнера для кофе в зернах
- A16. Контейнер для кофе в зернах
- A17. Ручка регулировки степени помола
- A18. Отсек для воронки для молотого кофе
- A19. Мерка
- A20. Углубление для мерки
- A21. Воронка для засыпания молотого кофе
- A22. Электрический кабель питания
- A23. Главный выключатель ON/OFF

3.2 Описание панели управления

(стр. 3 - В)



Для того, чтобы активизировать иконку, достаточно слегка прикоснуться к ней.

- V1. Дисплей: направляет пользователя при использовании прибора.
- V2. иконка для включения или выключения режима занесения параметров меню
- V3. иконка для включения/выключения освещения А6
- V4. иконка для выбора крепости кофе
- V5. иконка для выбора типа кофе (эспрессо, маленькая чашка, средняя чашка, большая чашка, кружка).
- V6. иконка для выхода из заданного режима
- V7-V8. иконки для перехода в меню вперед или назад и отображения различных режимов
- V9. Иконка ОК для подтверждения заданной функции
- V10. иконка для приготовления одной чашки кофе
- V11. иконка для приготовления

двух чашек кофе

- V12. иконка для приготовления капучино
- V13. иконка для подачи горячей воды
- V14. иконка “кофейник” для приготовления определенного количества чашек кофе непосредственно в кофейнике за один раз

3.3 Описание емкости для молока и аксессуаров

(стр. 3 - С)

- C1. Регулятор взбивания молока
- C2. Ручка контейнера для молока
- C3. Кнопка CLEAN
- C4. Трубка забора молока
- C5. Трубка подачи взбитого молока
- C6. Устройство для взбивания молока
- C7. Узел подачи горячей воды

4. ПРЕДВАРИТЕЛЬНЫЕ ОПЕРАЦИИ

4.1 Контроль после транспортировки

После удаления упаковки проверьте комплектацию продукта, проверьте его на наличие повреждений, проверьте наличие всех принадлежностей. Не используйте продукт, если он заметно поврежден. Обратитесь в техническую сервисную службу.

4.2 Установка прибора



ВАЖНО!

- Сборка должна быть произведена компетентным и квалифицированным

ным специалистом по действующим нормам (см. пар. “Встраивание прибора”).

- Элементы упаковки (пластиковые мешки, пенопласт и т.д.) не должны оставаться в местах доступных для детей, так как являются потенциальными источниками опасности.
- Ни в коем случае не устанавливайте электробытовой прибор в помещении, в котором температура может опуститься до 0°C.
- Как можно скорей определите жесткость воды, выполнив операции, описанные в параграфе “Программирование жесткости воды”.

4.3 Подключение прибора



ОПАСНО!

Убедитесь, что напряжение электрической сети соответствует напряжению, указанному на табличке, находящейся на дне прибора. Подключайте прибор только к правильно установленной розетке с допустимым током минимум 10 А и имеющей надежное заземление. В случае несовместимости розетки и вилки прибора попросите квалифицированного специалиста заменить розетку на другую, подхо-

дящего типа.

Для соблюдения постановлений, касающихся безопасности, во время установки необходимо использовать однополюсный переключатель с минимальным расстоянием между контактами 3 мм.

Не используйте тройники и удлинители.



ВАЖНО!

В сети питания должны быть предусмотрены устройства для аварийного отключения, соответствующие местным нормам.

5. ПЕРВОЕ ВКЛЮЧЕНИЕ ПРИБОРА

Машина испытана на заводе с использованием кофе, поэтому следы кофе в кофемолке – абсолютно нормальное явление.



Как можно скорей определите жесткость воды, выполнив операции, описанные в параграфе “17.7 Программирование жесткости воды”.

1. Подключите прибор к сети электропитания. Нажмите кнопку A7 включения/ожидания (рис. 7).. Выберите требуемый язык.
2. Для настройки языка используйте < > иконки (B7 и B8) для выбора нужного языка (рис.2) Когда на дисплее появится сообщение “НАЖМИТЕ “ОК” ЧТОБЫ ВЫБРАТЬ “РУССКИЙ”, нажмите не менее, чем на 3 секунды кнопку на иконку ОК B9, рис. 3, и не отпускайте пока не появится сообщение “РУССКИЙ УСТАНОВЛЕН”. Если по ошибке будет выбран неправильный язык, для выбора нужного языка следуйте указаниям, описанным в главе “Смена языка”. Если необходимый язык отсутствует, выберите один из присутствующих на дисплее. В наших инструкциях в виде образца используется русский язык. Выполните дальнейшие процедуры, следуя инструкциям, появляющимися на дисплее:
3. Через 5 секунд на дисплее появится “ЗАЛЕЙТЕ ВОДУ”. Извлеките бачок для воды (рис. 4), сполосните его и наполните свежей водой. Установите бачок на место, вставив его до упора.
4. Установите чашку под узел для подачи

горячей воды, рис. 5 (Если узел подачи горячей воды не установлен, кофемашина сообщит: “УСТАНОВИТЕ ДОЗАТОР ВОДЫ”. Установите его, как показано на рис. 6.

Кофемашина покажет сообщение:

“ГОРЯЧАЯ ВОДА НАЖМИТЕ ОК”.

Нажмите на иконку ОК B9, рис. 6, и через несколько секунд из узла выльется небольшое количество воды.

5. На дисплее появится сообщение “ВЫКЛЮЧЕНИЕ ПОДОЖДИТЕ” и кофемашина выключится.
6. Извлеките электроприбор, потянув за него наружу, воспользовавшись специальными ручками, (рис. 9). Откройте крышку, и наполните контейнер кофе в зернах, после чего закройте крышку, и вставьте прибор внутрь. После этого кофемашина будет готова к обычному использованию.



ВАЖНО!

Ни в коем случае не засыпайте молотый кофе, растворимый кофе, зерна пропитанного кофе, которые могут испортить кофеварку.



При первом включении необходимо приготовить 4-5 кофе и 4-5 чашек капучино прежде, чем кофеварка даст хороший результат.



При каждом включении электроприбора при помощи главного выключателя ON/OFF A23 электроприбор запускает цикл “САМОДИАГНОСТИКА”, а потом выключается. Для того, чтобы включить прибор, нажмите кнопку A7 включения/ожидания (рис. 7).

6. ВКЛЮЧЕНИЕ И РАЗОГРЕВ

Каждый раз, когда прибор включается, автоматически выполняется цикл предварительного нагрева и промывки, который не может быть прерван. Прибор готов к использованию только после выполнения этого цикла.



ОПАСНОСТЬ ОЖОГА!





Во время промывки из носиков дозатора кофе вытекает немного горячей воды.

Для того, чтобы включить прибор, нажмите кнопку A7 включения/ожидания, (рис. 7). Сообщение “ПРЕДВАР-НЫЙ НАГРЕВ ПОДОЖДИТЕ” появится на дисплее.

После того, как нагрев произведен, прибор показывает другое сообщение: “ПРОМЫВКА”.

Прибор достиг нужной температуры, когда на дисплее появится сообщение “СРЕДНЯЯ ЧАШКА КРЕПКИЙ КОФЕ”. Примерно через 2 минуты, если никакая иконка не нажимается, на дисплее появляется время (если оно задано), см. параграф “Установка времени”. Если время не задано, кофемашина покажет последний выбранный режим. При нажатии на любой иконке появляется сообщение “СРЕДНЯЯ ЧАШКА КРЕПКИЙ КОФЕ” Кофемашина готова для приготовления кофе.

7. ПРИГОТОВЛЕНИЕ КОФЕ (ИСПОЛЬЗУЯ КОФЕ В ЗЕРНАХ)

1. Машина отрегулирована на заводе для приготовления кофе с крепким вкусом. Вкус можно изменить на экстра лайт, лайт, крепкий или экстра крепкий. Можно выбрать опцию “молотый кофе”. Чтобы выбрать желаемый вкус нажмите  иконку (B4) (рис. 10) несколько раз. Нужный вкус кофе будет отображен на дисплее.
2. Поставьте под носики дозатора кофе чашку, если готовите 1 кофе, или 2 чашки для двух чашек кофе. Для получения вкусной пенки как можно ближе придвиньте носики к чашкам, опустив дозатор кофе, рис.
3. Нажмите  иконку (B5) (рис. 11) для выбора типа кофе: эспрессо, маленькая чашка, средняя чашка, большая чашка, кружка. После этого нажмите  на иконку (B10), если вы готовите 1 кофе или  иконку (B11) (рис. 13), если вы готовите 2 чашки кофе. После этого кофемашина помелет зерна и нальет кофе в чашки. После достижения требуемого количества кофемашина автоматически остановит подачу кофе и вытолкнет остатки кофе в контейнер для использованного кофе.
4. Через несколько секунд кофемашина будет готова к повторному использованию.
5. Для того, чтобы выключить прибор, нажмите кнопку A7 включения/ожидания, (рис. 7). (До выключения кофеварка выполняет автоматическую промывку: будьте осторожны, чтобы не обжечься).

ПРИМЕЧАНИЕ 1: Если кофе выходит каплями или не выходит вообще, см. пар. “Регулировка кофемолки”.

ПРИМЕЧАНИЕ 2: Если кофе выходит слишком быстро и пенка на кофе не удовлетворительная, см. пар. “Регулировка кофемолки”.

ПРИМЕЧАНИЕ 3: Рекомендации для получения более горячего кофе:

- Выполните операции, описанные в главе “Изменение и занесение параметров меню”, функция “Промывка”.
- Не пользуйтесь слишком толстыми чашками, так как они поглощают слишком много тепла, или предварительно прогрейте их.
- Пользуйтесь предварительно прогретыми чашками, сполоснув их горячей водой.

ПРИМЕЧАНИЕ 4: В любой момент можно прервать подачу кофе, еще раз нажав на ту же, что и ранее иконку, подсвечивающуюся во время проведения операции.

ПРИМЕЧАНИЕ 5: Как только подача кофе завершится, если необходимо увеличить количество кофе в чашке, в течение 3 секунд после окончания подачи продолжайте нажимать на ранее нажатую иконку.

ПРИМЕЧАНИЕ 6: когда на дисплее появится сообщение: “ЗАЛЕЙТЕ ВОДУ”, необходимо наполнить бачок водой, в противном случае кофе выливаться не будет. (Внутри бачка еще есть небольшое количество воды – это нормальное явление).

ПРИМЕЧАНИЕ 7: при выливании кофе из кофемашины ни в коем случае нельзя из нее извлекать бачок для воды. Если бачок будет вынут, кофеварка

прекращает готовить кофе и сообщает: “СЛИШКОМ МЕЛКИЙ ПОМОЛ ОТРЕГ. СТЕП. ПОМОЛА И НАЖМИТЕ ОК” и затем “ЗАЛЕЙТЕ ВОДУ”.

i После каждых 14 одиночных (или 7 двойных) чашек кофе появляется сообщение: “ОЧИСТИТЕ КОНТЕЙНЕР ДЛЯ ИСПОЛЬЗ-ГО КОФЕ”.

i Устройство часто отображает сообщение об опорожнении контейнера для кофейной гущи.

Даже если контейнер еще не полон, сообщение о необходимости очистки появляется на дисплее через 72 часа после изготовления первого кофе. Для правильного отсчета 72 часов не выключайте машину (не устанавливайте главный выключатель в положение 0).

Для того, чтобы произвести очистку, откройте дверцу для обслуживания, расположенную в передней части прибора, потяните за дозатор, извлеките ванночку для сбора воды и очистите ее. Когда производится очистка, обязательно полностью извлекайте ванночку для сбора воды.

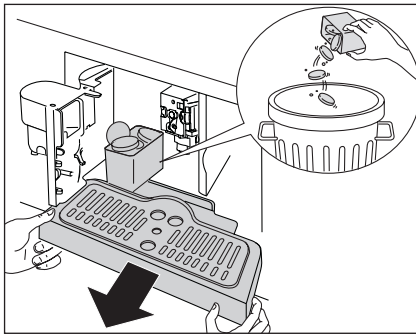

ВАЖНО!

При извлечении ванночки для сбора воды необходимо **ОБЯЗАТЕЛЬНО** чистить контейнер для использованного кофе. Если эта операция не выполняется, кофемашина может засориться.

ПРИМЕЧАНИЕ 8: Категорически запрещено извлекать бак с водой во время подачи кофе.

При его извлечении приготовление кофе невозможно, при этом на дисплее отобразится надпись «СЛИШКОМ МЕЛКИЙ ПОМОЛ. ОТРЕГУЛИРУЙТЕ КОФЕМОЛКУ И НАЖМИТЕ ОК», а затем «НАПОЛНИТЕ БАК».

Затем проверьте уровень воды в бачке и вставьте его на место.

Для того, чтобы снова включить прибор нажмите иконку ОК (B9). На дисплее появится сообщение “ГОРЯЧАЯ ВОДА НАЖМИТЕ “ОК””.

В течение нескольких секунд нажмите на иконку ОК B9 и из капучинатора в течение 30 секунд будет выливаться вода. После того, как вода вылита, прибор автоматически начнет показывать заданные базовые режимы.

i Кофемашина может несколько раз затребовать повторить операцию до полного удаления остатков воздуха из контура подачи воды.

i Если операция, описанная выше не выполнена правильно или, если машина выключается, дисплей может возвратиться к возврату показа заданных базовых режимов, несмотря на то, что проблема остается.

8. ИЗМЕНЕНИЕ КОЛИЧЕСТВА КОФЕ В ЧАШКЕ

На заводе кофемашина запрограммирована для автоматического приготовления кофе в следующих количествах:

- эспрессо
- маленькая чашка
- средняя чашка
- большая чашка
- кружка

Для изменения количества кофе выполните следующее:

- Нажмите на  иконку B2 для входа

в меню. Нажимайте на < > иконки B7 и B8 (рис. 2) пока на дисплее не появится опция “ПРОГРАММ. КОФЕ”.

- Нажмите на иконку ОК B9.
- Выберите вид кофе, который хотите изменить, нажимая на < > иконки B7 и B8.
- Нажмите на иконку ОК B9 для того, чтобы подтвердить выбор типа изменяемого кофе.

- Используйте < > иконки В7 и В8 для изменения количества кофе. Прогрессивная полоска указывает выбранное количество кофе.
- Нажмите на иконку ОК В9 для того, чтобы подтвердить выбор (или на

↩ иконку В6, чтобы отменить операцию).

- Дважды нажмите на ↩ иконку В6 для выхода из меню.

После этого машина будет перепрограммирована и готова к использованию.

9. РЕГУЛИРОВКА КОФЕМОЛКИ

Кофемолку не нужно регулировать, так как она отрегулирована на заводе. Тем не менее, если после приготовления первых чашек кофе будет выливаться слишком быстро или слишком медленно (каплями), необходимо произвести коррекцию ручной регулировки степени помола (рис. 14).



ВАЖНО!

Ручка регулировки степени помола должна поворачиваться только тогда, когда кофеварка работает.

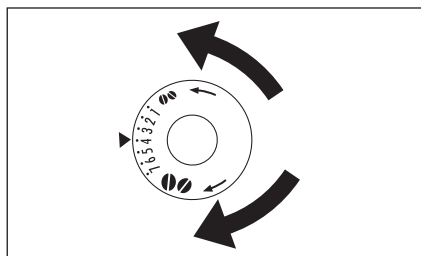

Для обеспечения более медленной

подачи кофе и улучшения вида пенки поверните ручку на деление против часовой стрелки (более мелкий помол). Для обеспечения более быстрой подачи кофе (не каплями) поверните ручку на деление по часовой стрелке (более крупный помол).

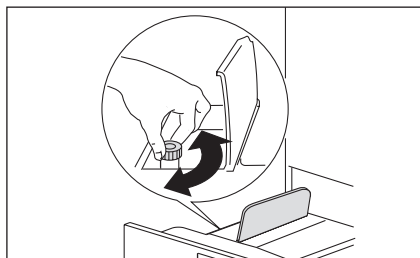

Вносите только небольшие изменения в настройки помола. Новые настройки будут учтены, только начиная со второй чашки кофе.

10. ПРИГОТОВЛЕНИЕ КОФЕ, ИСПОЛЬЗУЯ МОЛОТЫЙ КОФЕ (ВМЕСТО КОФЕ В ЗЕРНАХ)

- Нажмите на ☉ иконку В4, рис. 7 и выберите режим использования молотого кофе.
- Извлеките прибор, потянув его наружу; воспользуйтесь специальными ручками.
- Поднимите крышечку в центре, всыпьте в воронку мерку молотого кофе, вставьте прибор внутрь и выполните операции, описанные в пар. "Приготовление кофе (используя кофе в зернах)". Обратите внимание: За один раз можно приготовить только одну порцию кофе, нажимая на ☐ иконку В10.
- Если после работы кофемашины с использованием молотого кофе вы хотите вернуться к использованию кофе в зернах, необходимо отключить режим молотого кофе, еще раз нажав на ☉

иконку В4.

ПРИМЕЧАНИЕ 1: ни в коем случае не насыпайте молотый кофе, если кофеварка выключена, чтобы избежать рассыпания кофе внутри нее.

ПРИМЕЧАНИЕ 2: ни в коем случае не насыпайте больше 1 мерки, так как машина перестанет готовить кофе.



ПРИМЕЧАНИЕ 3: пользуйтесь только меркой, прилагаемой к кофемашине.

ПРИМЕЧАНИЕ 4: насыпайте в воронку только кофе с помолотом для кофеварок эспрессо.

ПРИМЕЧАНИЕ 5: Если более одной мерки засыпанного молотого кофе застрянет в воронке, для того, чтобы он прошел, используйте нож, затем снимите и очистите блок заварки и кофеварку, как описано в пар. "Очистка блока заварки".

11. ПОДАЧА ГОРЯЧЕЙ ВОДЫ



- Не забудьте убедиться, что кофеварка готова к использованию
- Проверьте, что узел подачи горячей воды находится на своем месте (рис. 21); подставьте емкость под узел подачи (рис. 22).
- Нажмите на  иконку V13 (рис. 23) и горячая вода польется в емкость из узла подачи горячей воды. Не подавайте горячую воду больше,





чем 2 минуты подряд. Для того, чтобы прервать подачу, нажмите на  иконку V13 или на  иконку V6. Кофемашина прервет подачу после достижения заданного количества.

12. ИЗМЕНЕНИЕ КОЛИЧЕСТВА ГОРЯЧЕЙ ВОДЫ

На заводе кофеварка запрограммирована для автоматической подачи 200 мл горячей воды.

При необходимости изменить количество выполните следующее:

- Подставьте емкость под узел подачи горячей воды.
- Нажмите на  иконку V2 для входа в меню или нажимайте на  и  пока на дисплее не появится опция "ПРОГРАМ. ГОРЯЧЕЙ ВОДЫ".
- Для подтверждения нажмите на иконку ОК (V9).

- Выберите требуемое количество воды, нажимая на  и  иконки V7 и V8. Прогрессивная полоска указывает выбранное количество воды.
- Нажмите на иконку ОК V9 для того, чтобы подтвердить выбор (или на  иконку V6, чтобы отменить операцию).
- Дважды нажмите на  иконку V6 для выхода из меню.
- После этого машина будет перепрограммирована и готова к использованию.

13. ПРИГОТОВЛЕНИЕ КАПУЧИНО

 Настройте количество кофе для приготовления капучино с помощью функции меню "Программ. капучино".

- Чтобы выбрать крепость кофе для приготовления капучино нажмите на  иконку V4.
- Снимите крышку с емкости для молока.
- Налейте в емкость молоко из расчета 100 гр. молока на чашку капучино (рис. 15). Не превышайте МАКС. уровень (соответствующий 750 мл.), помеченный на емкости. По возможности используйте полностью или частично снятое молоко при температуре холодильника (около 5°C).
- Проверьте, что трубка забора молока правильно вставлена в резиновое уплотнение (рис. 16), затем закройте крышкой емкость для молока.

- Установите регулятор взбивания молока (C1) между надписями CAPPUCCINO и CAFFELATTE, выведенными на крышке емкости для молока. Количество молочной пены можно регулировать: при небольшом перемещении регулятора в сторону надписи CAFFELATTE пена получается более плотной. При перемещении регулятора в сторону надписи CAPPUCCINO пена получается менее плотной.



- Выньте узел подачи горячей воды и прикрепите емкость для молока к соплу, рис. 17.
- Установите трубку подачи молока, как показано на рис. 18 и поставьте достаточно большую чашку под узел подачи кофе и под трубку подачи молока.
- Нажмите на  иконку В12, рис. 19. Кофеварка сообщит: “CAPPUCCINO” и через несколько секунд взбитое молоко начнет выходить из трубки подачи молока и наполнять находящуюся под ней емкость. (Выливание молока прекратится автоматически).
- Из кофемашины польется кофе.
- Теперь капучино готов. Капучино готов, положите по вкусу сахар и, если захотите, присыпьте поверхность пенки порошком какао.

ПРИМЕЧАНИЕ 1: Во время приготовления капучино можно прервать подачу взбитого молока или кофе, нажав на  иконку В12.

ПРИМЕЧАНИЕ 2: Если во время подачи взбитого молока бачок окажется пустым, снимите его и добавьте молока. Затем установите его вновь и нажмите на  В12 для нового приготовления капучино.

ПРИМЕЧАНИЕ 3: для обеспечения полной чистоты и гигиены узла для взби-

вания молока, после того, как капучино будет приготовлен, очистите внутренние проходы крышки бачка с молоком: На дисплее замигает сообщение “НАЖМИТЕ CLEAN!”:

- Поместите емкость под трубку подачи молока.
- Для запуска очистки нажмите и не менее 5 секунд удерживайте кнопку CLEAN (С3), находящуюся на крышке бачка для молока, рис. 20. На дисплее под растущей полоской появится сообщение “ОЧИСТКА”. Рекомендуется не отпускать кнопку CLEAN пока полоска не полностью заполнена и не завершён этап очистки.
- После того, как кнопка CLEAN отпущена, режим отключается. После окончания очистки снимите бачок для молока и поместите его в холодильник.
- Не рекомендуется оставлять молоко вне холодильника на время, превышающее 15 минут.

ПРИМЕЧАНИЕ 4: если требуется изменить количество кофе или взбитого молока, когда кофеварка производит автоматическое наполнение чашки, выполните инструкции, приведенные в пар. “Изменение количества кофе и молока для капучино”.

14. ИЗМЕНЕНИЕ КОЛИЧЕСТВА МОЛОКА И КОФЕ ДЛЯ КАПУЧИНО



На заводе кофеварка запрограммирована для автоматического приготовления стандартного капучино.

При необходимости изменить количество выполните следующее:

14.1 Изменение количества молока

- Наполните бачок с молоком до максимального уровня, указанного на самом бачке.
- Нажмите на  иконку В2 для входа в меню, затем нажмите < > иконки В7 и В8 (рис.2), пока на дисплее не появится надпись “ПРОГРАМ. КАПУЧИНО”.
- Для подтверждения нажмите на иконку ОК (В9). Дисплей отобразит

сообщение: Ф-ЦИЯ “ЛАТТЕ”

- Еще раз нажмите на иконку ОК В9.
- Выберите количество молока, нажимая на < > иконки В7 и В8. Прогрессивная полоска указывает выбранное количество молока.
- Нажмите на иконку ОК В9 для того, чтобы подтвердить выбор (или на  иконку В6, чтобы отменить операцию).
- Дважды нажмите на  иконку В6 для выхода из меню.

14.2 Изменение количества кофе

- Нажмите на  иконку В2 для входа в меню (рис. 15), затем нажмите на

< > иконки В7 и В8 (рис. 2), пока на дисплее не появится надпись "ПРОГРАМ. КАПУЧИНО".

- Нажмите на иконку ОК В9 для подтверждения, затем нажмите на < > иконки В7 и В8 (рис. 2), до появления сообщения "КОФЕ ДЛЯ КАПУЧИНО".
- Еще раз нажмите на иконку ОК В9.
- Выберите количество кофе, нажимая



на < > иконки В7 и В8. Прогрессивная полоска указывает выбранное количество кофе.

- Нажмите на иконку ОК В9 для того, чтобы подтвердить выбор (или на ↵ иконку В6, чтобы отменить операцию).
- Дважды нажмите на ↵ иконку В6 для выхода из меню.

15. ПРИГОТОВЛЕНИЕ ОПРЕДЕЛЕННОГО КОЛИЧЕСТВА ЧАШЕК КОФЕ С ПОМОЩЬЮ ФУНКЦИИ "КОФЕЙНИК"

- Эта функция позволяет автоматически приготовить несколько чашек кофе (4, 6) непосредственно в кофейнике для поддержания температуры кофе.

 Выберите кофейник с правильной емкостью.

- Поместите его под узел подачи кофе. Чтобы можно было вставить кофейник, узел подачи кофе (А13) должен быть полностью поднят.
- Нажмите иконку  В14. На дисплее появится сообщение «ЗАСЫП. КОФЕ, ЗАЛЕЙТЕ ВОДУ, УДАЛ. ОСТ. КОФЕ, НАЖМИТЕ ОК». Убедитесь, что бак с водой и контейнер для зерен кофе наполнены, а контейнер для кофейной гущи полностью пуст
- Нажмите иконку ОК (В9).
- Нажмите иконку  (В2) для изменения типа кофе, вкуса и количества чашек
- Подтвердите, нажав иконку  В14. На дисплее отобразится прогрессивная полоска отображения процесса приготовления кофе. Когда полоса закончится, устройство прекратит процесс.

необходимо приготовить, например, 4 чашки кофе, а зерен недостаточно, прибор приготовит 2 чашки и остановится. Заполните контейнер для зерен кофе и нажмите иконку  (В14). После наполнения контейнера устройство приготовит оставшиеся две чашки, чтобы общее количество достигло требуемого.

Если количество воды в баке недостаточно для завершения требуемого режима, либо контейнер для кофейной гущи заполнен, устройство прерывает процесс.

После устранения проблемы следует перезапустить программу.

В этом случае необходимо учесть объем кофе, который находится в кофейнике, чтобы кофе не перелился за край



ВНИМАНИЕ!

Если зерен кофе недостаточно для завершения выбранного режима, устройство прервет процесс и будет ожидать до заполнения контейнера с зернами и нажатия иконки  (В14). Когда

16. ИЗМЕНЕНИЕ ПАРАМЕТРОВ ФУНКЦИИ КОФЕЙНИК

Программа для кофейника имеет стандартные заводские установки. Она может быть изменена в соответствии с собственными вкусами и сохранена в памяти.

Благодаря программе могут быть заданы 5 различных типов кофе – от экстра лайт до экстра крепкого и 10 уровней количества кофе в соответствии с графической шкалой.

Данные регулировки могут быть изменены следующим образом:

- Нажмите на  иконку B2 для входа в меню. Нажмите на < > иконки B7 и B8 пока на дисплее не появится сообщение "ПРОГРАМ. КОФЕЙНИК".
- Нажмите на иконку ОК B9 и затем нажимайте на < > иконки B7 и B8 пока на дисплее не появится сообщение "КОФЕЙНИК СТЕПЕНЬ КРЕПОСТИ".
- Нажмите на иконку ОК B9.
- Нажмите на < > иконки B7 и B8 для выбора другой крепости кофе – от сверхлегкой до сверхкрепкой.
- Подтвердите требуемую крепость, нажав на иконку ОК B9.
- Для изменения количества кофе нажимайте на < > иконки B7 и B8, пока

на дисплее не появится сообщение "РАЗМЕР КОФЕЙНИКА".

- Для подтверждения нажмите на иконку ОК (B9).
- На дисплее появится полоска, которую можно увеличивать или уменьшать, она показывает количество кофе, которое наливается в каждую чашку. Когда полоска заполнена полностью, это означает, что количество кофе в каждой чашке – максимальное.
- Когда полоска достигнет требуемого уровня кофе, для подтверждения нажмите на иконку ОК B9.
- Для изменения количества чашек нажимайте на < > иконки B7 и B8, пока на дисплее не появится сообщение "КОЛ. ЧАШЕК В КОФ-КЕ".
- Нажмите на иконку ОК B9, а затем нажимайте < > иконки B7 и B8, для выбора количества чашек (4,6). На дисплее появится "КОФЕЙНИК НА 4 ЧАШКИ" или "КОФЕЙНИК НА 6 ЧАШЕК".
- Для подтверждения нажмите на иконку ОК (B9).
- Нажмите на  иконку B6 для выхода из меню программирования.

17. ЧИСТКА

17.1 Чистка кофемашины

Для чистки прибора не используйте растворители или абразивные моющие средства. Для этого достаточно мягкой и влажной ткани.

Ни одну из частей кофемашины НИ В КОЕМ СЛУЧАЕ нельзя мыть в посудомоечной машине.

Периодически должны очищаться следующие части машины:

- Контейнер для использованного кофе A4.
- Ванночка для сбора капель A14.
- Бачок для воды A12.
- Носики дозатора кофе A13.
- Воронка для засыпания молотого кофе A21.
- Внутренняя часть машины, доступная после того, как открыта дверца для ухода A2.
- Заварочный блок A5.

17.2 Очистка контейнера для использованного кофе

Когда на дисплее появляется сообщение "ОЧИСТИТЕ КОНТЕЙНЕР ДЛЯ ИСПОЛЬЗ-ГО КОФЕ", необходимо опорожнить и очистить его.

При чистке:

- откройте дверцу для обслуживания, расположенную на передней стороне (рис. 26), извлеките ванночку для сбора воды (рис. 27) и очистите ее.
- Тщательно очистите контейнер для использованного кофе (рис. 26)



ВАЖНО!

Когда извлекается ванночка для сбора воды, необходимо обязательно чистить контейнер для использованного кофе.

17.3 Чистка ванночки для сбора воды



ВАЖНО!

Если вода из ванночки для сбора капель не слита, она может перелиться через край. Это может повредить машину.

Ванночка для сбора воды имеет поплавковый индикатор уровня (красного цвета) находящейся в ней воды. До того, как индикатор начнет выступать из подставки для чашек необходимо слить воду из ванночки и промыть ее. Для того чтобы вынуть ванночку:

1. Откройте дверцу для ухода (рис. 26).
2. Извлеките ванночку для сбора воды и контейнер для использованного кофе (рис. 27).
3. Очистите ванночку для сбора капель (рис. 28) и контейнер для использованного кофе А4.
4. Установите на место ванночку для сбора капель с контейнером для использованного кофе А4.
5. Закройте дверцу для обслуживания.

17.4 Чистка бачка для воды

1. Периодически (примерно раз в месяц) при помощи влажной ткани и небольшого количества несильного моющего средства очищайте бачок для воды А12.
2. Тщательно удалите остатки моющего средства.

17.5 Очистка узлов подачи

1. Периодически очищайте носики, пользуясь губкой.
2. Периодически контролируйте, что отверстия дозатора воды не засорены. При необходимости удалите кофейный налет при помощи зубочистки.

17.6 Очистка воронки для засыпания молотого кофе

Периодически контролируйте (примерно раз в месяц), что воронка для засыпания молотого кофе не засорена.



ОПАСНО!

До выполнения любой операции

по уходу машина должна быть выключена при помощи главного выключателя А23 и отключена от электросети. Ни в коем случае не погружайте машину в воду.

17.7 Очистка внутренней части машины

1. Периодически контролируйте (примерно раз в неделю), чтобы внутри машины не скапливалась грязь. При необходимости удалите кофейный налет при помощи губки.
2. Удалите все остатки при помощи пылесоса.

17.8 Очистка блока заварки

Блок заварки должен очищаться не реже одного раза в месяц.



ВАЖНО!

Блок заварки А5 не может быть снят, когда машина включена. Не пытайтесь с усилием снять блок заварки.

1. Убедитесь, что машина правильно произвела отключение (см. "Отключение").
2. Откройте дверцу для ухода (рис. 26).
3. Извлеките ванночку для сбора воды и контейнер для использованного кофе (рис. 27);
4. Нажмите две красные спусковые кнопки, и одновременно извлеките блок заварки (рис. 31).



ВАЖНО!

Не используйте жидкость для мытья посуды для чистки блока заваривания, поскольку она может удалить смазку, нанесенную внутри поршня.

5. Поместите заварочный блок под проточную воду.

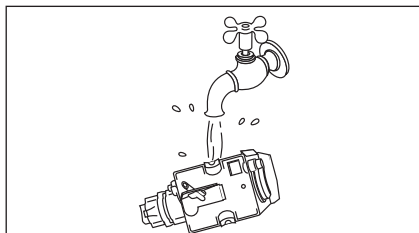

6. После очистки вставьте на место блок заварки А5, надев его на держатель и на штифт, расположенный снизу; затем нажмите на надпись PUSH до щелчка зацепления.

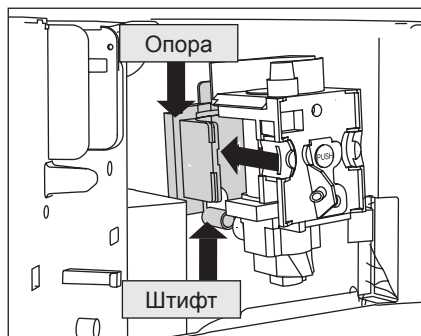

- i** Если блок заварки вставляется с трудом, необходимо (до того как он будет вставлен) передвинуть его на правильное расстояние, с усилием нажав одновременно снизу и сверху, как показано на рисунке.

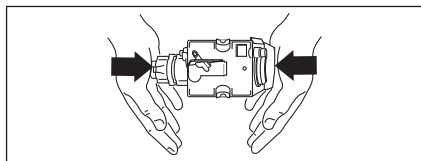

7. После того, как он вставлен, убедитесь, что две кнопки красного цвета вышли наружу.

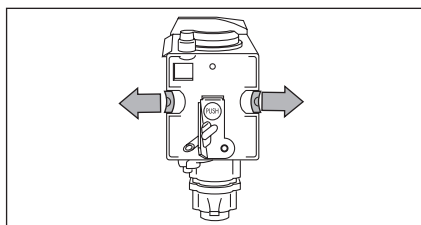

8. Вставьте назад ванночку для сбора воды с контейнером для использованного кофе.
9. Закройте дверцу для обслуживания.

17.9 Очистка емкости для молока



ВАЖНО!

Не забывайте постоянно чистить внутренние проходы емкости для молока (С) после

приготовления молока.

Если в контейнере еще есть молоко, не оставляйте его на долгое время вне холодильника.

Очищайте контейнер после каждого приготовления молока, как описано в примечании 3 главы "Приготовление капучино".

Все части можно мыть в посудомоечной машине, установив их в верхнюю корзину машины.

1. Поверните крышку контейнера для молока по часовой стрелке и снимите ее.
2. Снимите трубку подачи молока и трубку для забора молока.

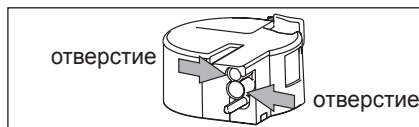
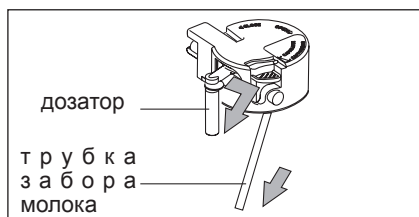

3. Снимите регулятор, потянув за него.
4. Тщательно промойте все компоненты при помощи воды и не сильного моющего средства.

Уделяйте особое внимание, чтобы на внутренних частях отверстий и каналах, находящихся в тонкой части регулятора не оставалось молока.

5. Убедитесь также, что трубка забора молока и трубка подачи не засорена остатками молока.
6. Установите на место трубку подачи молока и трубку для забора молока.
7. Установите на место крышку бачка для молока.



18. ИЗМЕНЕНИЕ И НАСТРОЙКА ПАРАМЕТРОВ МЕНЮ

Когда кофеварка готова к использованию, можно воспользоваться меню для изменения следующих параметров или режимов.

- Выбрать язык
- Промывка
- Время выключения
- Настройка часов
- Время запуска
- Автоматический запуск
- Температура
- Жесткость воды
- Программ. кофе
- Программ. капучино
- Программ. кофейника
- Настройка подачи гор. воды
- Удаление накипи
- Сброс настроек
- Статистика
- Звуковой сигнал
- Контрастность

18.1 Настройка языка

При необходимости изменить язык, отображаемый на дисплее выполните следующее:

- Нажмите на  иконку В2 для входа в меню. На дисплее появится надпись: “ВЫБЕРИТЕ ЯЗЫК”.
- Нажмите на иконку ОК В9.
- Нажимайте на < > иконки В7 и В8, пока на дисплее не появится нужный язык.
- Для подтверждения нажмите на иконку ОК (В9).
- Нажмите на  иконку В6 для выхода из меню.

 Если вы выбрали не тот язык, можно войти в меню напрямую, чтобы изменить этот параметр:

- Нажмите на  иконку В2 и удерживайте ее нажатой не менее 7 секунд, пока машина не покажет разные языки.
- Задайте требуемый язык, как описано в параграфе “Первое включение прибора”.

18.2 Промывка

Этот режим нужен для того, чтобы

кофе был более горячим.

Выполните следующее:

- Если сразу же после включения кофеварки необходимо приготовить маленькую чашку кофе (меньше 60 мл), для нагрева чашки используйте горячую воду от промывки.
- Если после приготовления последнего кофе прошло более 2-3 минут, до приготовления новой порции кофе необходимо прогреть узел приготовления кофе, нажав сначала на  иконку В2, чтобы войти в меню, а затем < > иконки В7 и В8 для задания режима “ПРОМЫВКА”. Нажмите на иконку ОК В9.



На дисплее отобразится сообщение: “ПРОМЫВКА... ПОДТВЕРДИТЕ”.

Еще раз нажмите на иконку ОК В9. Слейте воду в ванночку для сбора воды или используйте эту воду для наполнения чашки (затем слейте), которую вы будете потом использовать для кофе, таким образом, нагрев чашку.





18.3 Изменение длительности включения

Кофемашина имеет заводскую настройку автоматического выключения через 30 минут после последнего использования.

Для изменения этого интервала (макс. 120 мин), выполните следующее:











- Нажмите на  иконку В2 для того, чтобы войти в меню, и затем нажмите на < > иконки В7 и В8, пока на дисплее не появится сообщение “ВРЕМЯ ОТКЛЮЧЕНИЯ”.
- Для подтверждения нажмите на иконку ОК (В9).
- Нажимайте на < > иконки В7 и В8 для задания интервала времени, через который прибор должен выключиться (1/2 часа, 1 час, 2 часа).
- Для подтверждения нажмите на иконку ОК (В9).
- Нажмите на  иконку В6 для выхода из меню.





18.4 Установка часов

- Нажмите на  иконку В2 для того, чтобы войти в меню, и затем нажмите на   иконки В7 и В8, пока на машине не появится сообщение “УСТ-КА ЧАСОВ”.
- Нажмите на иконку ОК В9.
- Для установки часа используйте   иконки В7 и В8, для подтверждения нажмите на иконку ОК В9.
- Для установки минут используйте   иконки В7 и В8, для подтверждения нажмите на иконку ОК В9.
- Нажмите на  иконку В6 для выхода из меню.

18.5 Установка времени автоматического запуска







Этот режим позволяет программировать время, когда кофеварка автоматически включается.

- Убедитесь, что время на часах кофемашины установлено.
- Нажмите на  иконку В2 для того, чтобы войти в меню, и затем нажмите на   иконки В7 и В8, пока на дисплее не появится сообщение “ВРЕМЯ ЗАПУСКА”.
- Нажмите на иконку ОК В9.
- Для установки часа автоматического включения используйте   иконки В7 и В8, для подтверждения нажмите на иконку ОК В9.
- Для установки минут используйте   иконки В7 и В8, для подтверждения нажмите на иконку ОК В9.
- Для того, чтобы активизировать автоматическое включение нажимайте на   иконки В7 и В8, пока на машине не появится сообщение “АВТОМАТИЧЕСКИЙ ЗАПУСК”.
- Для подтверждения нажмите на иконку ОК (В9). На дисплее появится сообщение “АВТОМАТИЧ. ЗАПУСК ПОДТВЕРДИТЕ”. Нажмите на иконку ОК В9. На дисплее появятся символ .
- Нажмите на  иконку В6 для выхода из меню.
- Для того, чтобы отключить автомати-

ческий запуск нажмите на  иконку В2, а затем на   иконки В7 и В8, пока на дисплее не появится сообщение “АВТОМАТИЧ. ЗАПУСК”. Нажмите на иконку ОК В9. На дисплее появится сообщение “ПОДТВЕРДИТЕ”. Нажмите на  В6 для отключения,  символ исчезнет.





18.6 Изменение температуры кофе

Для изменения температуры наливаемого кофе выполните следующее:

- Нажмите на  иконку В2 для того, чтобы войти в меню, и затем нажмите на   иконки В7 и В8, пока на дисплее не появится сообщение “ТЕМПЕРАТУРА”.
- Нажмите на иконку ОК В9.
- Используйте   иконки В7 и В8 для задания требуемой температуры кофе: низкой, средней, высокой.
- Для подтверждения заданной температуры нажмите на иконку ОК В9.
- Нажмите на  иконку В6 для выхода из меню.

18.7 Настройка жесткости воды

При желании можно увеличить этот период работы и уменьшить частоту проведения операции по удалению накипи, запрограммировав кофеварку на базе реального содержания кальция в воде. Выполните следующее:

- сняв упаковку, погрузите индикаторную полоску “Total hardness test” (тест воды на жесткость), прилагаемую к стр. 2, полностью погрузив ее в воду на несколько секунд. Затем достаньте ее и подождите около 30 секунд (до изменения цвета и образования красных квадратиков).
- включите кофемашину, нажав кнопку включения/ожидания А7.
- Нажмите на  иконку В2 для входа в меню, а затем на   иконки В7 и В8, пока на дисплее не появится сообщение “ЖЕСТКОСТЬ ВОДЫ”.
- Нажмите на иконку ОК В9.
- Нажимайте на   иконки В7 и В8 до выбора цифры, соответствующей количеству красных квадратиков на

полоске реактива (например, если на индикаторной полоске появились 3 красных квадрата, выберите “ЖЕСТКОСТЬ ВОДЫ 3”).

- Для подтверждения нажмите на иконку ОК (B9).
Теперь машина запрограммирована для предупреждения о выполнении очистки от накипи, когда она будет действительно необходима.

18.8 Программирование кофе

Инструкции, относящиеся к программированию количества кофе находятся в главе “ИЗМЕНЕНИЕ КОЛИЧЕСТВА КОФЕ В ЧАШКЕ”.

18.9 Программирование капучино

Инструкции, относящиеся к программированию количества капучино находятся в главе “ИЗМЕНЕНИЕ КОЛИЧЕСТВА МОЛОКА И КОФЕ ДЛЯ КАПУЧИНО”.

18.10 Программирование кофейника

Инструкции, относящиеся к программированию режима “Кофейник” находятся в главе “ИЗМЕНЕНИЕ ПАРАМЕТРОВ ФУНКЦИИ КОФЕЙНИК”.

18.11 Программирование воды

Инструкции находятся в главе “ИЗМЕНЕНИЕ КОЛИЧЕСТВА ГОРЯЧЕЙ ВОДЫ”.

18.12 Удаление накипи



ВАЖНО! Химикат для удаления накипи содержит кислоту. Соблюдайте меры безопасности, указанные производителем химиката на упаковке.



Пользуйтесь только средством для удаления накипи, рекомендованным производителем. В противном случае перестает действовать гарантия. Кроме этого, гарантия на прибор перестает действовать, если

удаление накипи не выполняется регулярно.

Когда машина показывает сообщение “ОЧИСТИТЕ НАКИПЬ” – пришло время выполнить очистку от накипи.

Выполните следующее:

- убедитесь, что прибор готов к использованию;
- Нажмите на  иконку B2 для того, чтобы войти в меню, и затем нажимайте на < > иконки B7 и B8, пока на дисплее не появится сообщение “УДАЛЕНИЕ НАКИПИ”.
- Нажмите на иконку ОК B9, кофемашина покажет сообщение “УДАЛЕНИЕ НАКИПИ ПОДТВЕРДИТЕ”.
- Нажмите на иконку ОК B9. На дисплее появится сообщение “ДОБАВЬТЕ СРЕДСТВО ОТ НАКИПИ ПОДТВЕРДИТЕ”.
- Слейте воду из бачка для воды, налейте содержимое флакона с химикатом, соблюдая указания, приведенные на упаковке с средством, затем добавьте воды. Поместите под узлом подачи воды емкость, объемом примерно 2 литра.
- Нажмите на иконку ОК B9. Средство для удаления накипи вытечет из дозатора горячей воды и наполнит находящуюся внизу емкость. Кофемашина покажет сообщение: “УДАЛЕНИЕ НАКИПИ”.
- Программа удаления накипи автоматически, чередуя с паузой, несколько раз сольет воду.
- Примерно через 30 минут прибор сообщит: “ОЧИСТКА ЗАВЕРШЕНА ПОДТВЕРДИТЕ”.
- Нажмите на иконку ОК B9. На дисплее отобразится сообщение “ПРОМЫВКА ЗАЛЕЙТЕ ВОДУ”.
- Слейте воду из бачка для воды, сполосните его, чтобы удалить остатки средства для удаления накипи, и наполните чистой водой.
- Установите заполненный чистой водой бачок на место. На дисплее появится сообщение “ПРОМЫВКА ПОДТВЕРДИТЕ”.
- Еще раз нажмите на иконку ОК B9. Из дозатора потечет горячая вода, которая наполнит находящуюся внизу емкость и кофемашина сообщит: “ПРОМЫВКА”.

- Дождитесь появления сообщения “ПРОМЫВКА ЗАВЕРШЕНА ПОДТВЕРДИТЕ”.
 - Нажмите на иконку ОК В9. На дисплее появится сообщение “ОЧИСТКА ЗАВЕРШЕНА”, а затем “ЗАЛЕЙТЕ ВОДУ”. Еще раз наполните бачок для воды чистой водой.
 - Программа удаления накипи завершена и кофемашина готова для приготовления кофе.
- ОБРАТИТЕ ВНИМАНИЕ:** если процедура удаления накипи прерывается до ее завершения, все необходимо повторить сначала.



ВАЖНО! ГАРАНТИЯ НА ПРИБОР ПЕРЕСТАЕТ ДЕЙСТВОВАТЬ, ЕСЛИ ОЧИСТКА ОТ НАКИПИ НЕ ПРОИЗВОДИТСЯ РЕГУЛЯРНО.

18.13 Возврат к заводским настройкам (сброс)

Можно вернуть оригинальные заводские установки кофеварки (даже после того, как пользователь изменил их), выполнив следующее:

- Нажмите на  иконку В2 для того, чтобы войти в меню, и затем нажимайте на < > иконки В7 и В8, пока на машине не появится сообщение “СБРОС НАСТРОЕК”.
- Нажмите на иконку ОК В9, кофемашина покажет сообщение “СБРОС НАСТРОЕК ПОДТВЕРДИТЕ”.
- для возврата к заводским установкам нажмите на иконку ОК В9.

18.14 Статистика

При помощи этой функции отображаются статистические данные работы кофемашины. Для того, чтобы посмотреть статистику, выполните следующее:

- Нажмите на  иконку В2 для того, чтобы войти в меню, и затем нажимайте на < > иконки В7 и В8, пока на дисплее не появится сообщение “СТАТИСТИКА”.
- Нажмите на иконку ОК В9.
- Нажмите на < > иконки В7 и В8, чтобы проверить:



- Сколько чашек кофе и капучино было приготовлено.
- Сколько раз была произведена очистка от накипи.
- Сколько всего литров воды было налито.
- Нажмите на  иконку В6 один раз для выхода из этой функции, и два раза для выхода из меню.

18.15 Звуковой сигнал

При помощи этой функции включается или отключается звуковой сигнал, который машина издает при нажатии на иконку и при каждой установке/снятии аксессуаров.





Звуковая сигнализация включена по умолчанию.

- Нажмите на  иконку В2 для того, чтобы войти в меню, и затем нажимайте на < > иконки В7 и В8, пока на дисплее не появится сообщение “ЗВУК. СИГНАЛ”.
- Нажмите на иконку ОК В9. На дисплее появится сообщение “ЗВУКОВОЙ СИГНАЛ ПОДТВЕРДИТЕ”.
- Нажмите на  иконку В6, чтобы отключить звуковую сигнализацию или ОК В9, чтобы включить ее.
- Нажмите на  иконку В6 для выхода из меню.

18.16 Регулировка контрастности

При необходимости увеличить или уменьшить контраст дисплея выполните следующее:

- Нажмите на  иконку В2 для того, чтобы войти в меню, и затем нажимайте на < > иконки В7 и В8, пока на дисплее не появится сообщение “КОНТРАСТ”.
- Нажмите на иконку ОК В9.
- Нажимайте на < > иконки В7 и В8 до желаемой контрастности дисплея. Прогрессивная полоска указывает заданный уровень контраста.
- Для подтверждения нажмите на иконку ОК (В9).
- Нажмите на  иконку В6 один раз, чтобы выйти из этого режима или два раза для выхода из меню.

19. ВЫКЛЮЧЕНИЕ ПРИБОРА

Каждый раз, когда прибор выключается, автоматически выполняется промывка, которая не может быть прервано.



ОПАСНОСТЬ ОЖОГА! Во время промывки из носиков дозатора кофе вытекает немного горячей воды. Старайтесь не попадать под брызги воды.

Для того, чтобы выключить прибор, нажмите кнопку включения/ожидания A7. Прибор выполнит промывку и затем

выключится.



Если прибор не используется длительное время, переведите главный выключатель A23, расположенный с задней стороны прибора, в положение 0.

20. ТЕХНИЧЕСКИЕ ДАННЫЕ

Напряжение электропитания: 220-240 В, 50/60 Гц, макс. 10А

Потребляемая мощность: 1350Вт

Давление: 15 бар

Емкость бачка для воды: 1,8 литра

Размеры: ДЛ.хВЫС.хГЛ.: 594х455х411 мм

Вес: 23/24 кг



Прибор соответствует следующим постановлениям ЕС:

- Директиве по низкому напряжению 2006/95/СЕ и последующим дополнениям;

- Директиве EMC 2004/108/СЕ и последующим дополнениям.
- Европейский регламент по режиму ожидания 1275/2008.

Материалы и предметы, предназначенные для контакта с пищевыми продуктами соответствуют требованиям европейской директивы СЕ 1935/2004.

21. СООБЩЕНИЯ, ОТОБРАЖАЕМЫЕ НА ДИСПЛЕЕ

Отображаемое сообщение	Возможная причина	Устранение
ЗАЛЕЙТЕ ВОДУ	Бачок для воды пустой либо плохо вставлен.	Наполните бачок для воды и/или правильно вставьте его, нажав до упора.
СЛИШКОМ МЕЛКИЙ ПОМОЛ ОТРЕГ.СТЕП.ПОМОЛА И (чередуется) НАЖМИТЕ ОК	Слишком мелкий помол, и поэтому, кофе вытекает слишком медленно.	Поверните ручку регулировки помола против на одно деление в сторону цифры 7.
СЛИШКОМ МЕЛКИЙ ПОМОЛ ОТРЕГ.СТЕП. ПОМОЛА И (чередуется) НАЖМИТЕ ОК (а затем) ЗАЛЕЙТЕ ВОДУ	Бачок во время подачи кофе был вынут.	Вставьте бачок и нажмите на иконку ОК (B9). На дисплее появится сообщение "ГОРЯЧАЯ ВОДА НАЖМИТЕ "ОК"". Еще раз нажмите на иконку ОК B9. Кофемашина вернется в состояние готовности.
ОЧИСТИТЕ КОНТЕЙНЕР ДЛЯ ИСПОЛЬЗ-ГО КОФЕ	Контейнер для использованного кофе A4 заполнена или прошло больше трех дней с момента последнего приготовления кофе (эта операция гарантирует гигиеническое состояние машины).	Освободите контейнер для использованного кофе, и произведите очистку, затем установите на место. Важно: когда извлекается ванночка для сбора воды, НЕОБХОДИМО ОБЯЗАТЕЛЬНО чистить контейнер для использованного кофе, даже если он заполнен не полностью. Если эта операция не выполняется, может случиться, что, когда будут готовиться последующие порции кофе, контейнер переполнится, и кофеварка засорится.
ВСТАВЬТЕ КОНТЕЙНЕР ДЛЯ ИСПОЛЬЗ-ГО КОФЕ	После очистки не вставлен контейнер для использованного кофе.	Откройте дверцу для обслуживания, и вставьте контейнер для использованного кофе.
ДОБАВЬТЕ МОЛОТЫЙ КОФЕ	Выбран режим "молотый кофе", но кофе не засыпан в воронку. Воронка (A21) засорена.	Извлеките прибор и засыпьте молотый кофе в воронку. Опорожните воронку при помощи ножа, как описано в пар. "Очистка воронки для засыпания молотого кофе".
ОЧИСТИТЕ НАКИПЬ	Указывает на то, что необходимо удалить накипь из машины.	Необходимо как можно быстрее выполнить программу очистки от накипи, описанную в гл. "Удаление накипи".
МЕНЬШЕ КОФЕ	Засыпано слишком много молотого кофе.	Выберите менее крепкий кофе или уменьшите количество молотого кофе, и затем снова включите подачу кофе.

Отображаемое сообщение	Возможная причина	Устранение
НАПОЛНИТЕ КОНТЕЙНЕР ДЛЯ ЗЕРЕН	Закончилось кофе в зернах.	Наполните контейнер для зерен.
ВСТАВЬТЕ БЛОК ЗАВАРКИ	После очистки не вставлен блок заварки.	Вставьте блок заварки, как описано в параграфе "Очистка блока заварки".
ЗАКРОЙТЕ ДВЕРЦУ	Дверца для обслуживания открыта.	Закройте дверцу для обслуживания.
ТРЕВОГА	Машина внутри очень загрязнена.	Тщательно очистите внутреннюю часть машины, как описано в пар. "Очистка и уход". Если после очистки машины продолжает показывать сообщение, обратитесь в сервисный центр.

22. УСТРАНЕНИЕ НЕИСПРАВНОСТЕЙ

Проблема	Возможная причина	Устранение
Кофе не горячий.	Чашки предварительно не подогреты.	Нагрейте чашки, сполоснув их горячей водой.
	Заварочная головка охлаждалась, так как прошли 2-3 минуты с момента приготовления последнего кофе.	До приготовления кофе нагрейте блок заварки при помощи режима ПРОМЫВКА, выбрав его из меню.
	Заданная температура не достаточна.	Измените заданную температуру (см. параграф "Изменение температуры кофе").
На кофе мало пенки.	Слишком крупный помол кофе.	Когда машина работает, поверните ручку регулировки помола против часовой стрелки на одно деление в сторону цифры 1.
	Смесь кофе не пригодна.	Используйте кофе с помолом для кофевамок эспрессо.
Кофе вытекает слишком медленно или каплями.	Слишком мелкий помол кофе.	Когда машина работает, поверните ручку регулировки помола по часовой стрелке на одно деление в сторону цифры 7. Поворачивайте на одно деление до появления удовлетворительной подачи кофе. Эффект замечен только после приготовления 2 кофе.

Проблема	Возможная причина	Устранение
Кофе вытекает слишком быстро.	Слишком крупный помол кофе.	Когда машина работает, поверните ручку регулировки помола против часовой стрелки на одно деление в сторону цифры 1. Будьте внимательны, и не поворачивайте ручку регулировки помола слишком далеко, так как при приготовлении 2 чашек кофе может вытекать каплями. Эффект заметен только после приготовления 2 кофе.
Кофе не льется из одного или обоих носиков дозатора кофе.	Засорены отверстия носиков.	Очистите носики при помощи зубочистки.
Кофе не выливается из носиков дозатора кофе, а течет по дверце для обслуживания A2.	Отверстия носиков засорены засохшим кофе. Лоток для кофе A3 за дверцей для обслуживания заблокирован.	Очистите носики при помощи зубочистки, губки или кухонной щеточки с жесткой щетиной. Тщательно очистите лоток для кофе A3, прежде всего, вблизи петель.
Из дозатора кофе вытекает не кофе, а вода.	Молотый кофе мог застрять в воронке A21.	Очистите воронку A21 при помощи деревянной или пластмассовой вилки, очистите машину внутри.
Молоко не льется из трубки подачи молока (C5).	Не вставлена или плохо вставлена трубка для забора молока.	Правильно вставьте трубку для забора молока (C4) в резиновое уплотнение крышки контейнера для молока, рис. 24.
Молоко плохо взбито.	Грязная крышка контейнера для молока. Неправильно установлен регулятор взбивания молока.	Очистите крышку контейнера для молока, как описано в параграфе "Очистка контейнера для молока". Отрегулируйте в соответствии с указаниями параграфа "Приготовление капучино".
Молоко брызжет из трубки подачи или пузырится.	Молоко недостаточно холодное или не частично снятое. Неправильно установлен регулятор взбивания молока. Грязная крышка контейнера для молока.	По возможности используйте полностью или частично снятое молоко при температуре холодильника (около 5°C). Если результат будет неудовлетворительным, попробуйте изменить марку молока. Немного переместите регулятор в сторону надписи "CAFFELATTE" (см. пар. "Приготовление капучино"). Очистите крышку контейнера для молока, как описано в параграфе "Очистка контейнера для молока".

electrolux.com/shop



5713230031/01.16

