

sinbo

SHB 3125 HAND BLENDER SET

INSTRUCTION MANUAL

EN

RU

ПОГРУЖНОЙ БЛЕНДЕР SINBO
ИНСТРУКЦИЯ ПО ЭКСПЛУАТАЦИИ



800W

www.sinbo.com

PARTS DESCRIPTION
ОПИСАНИЕ

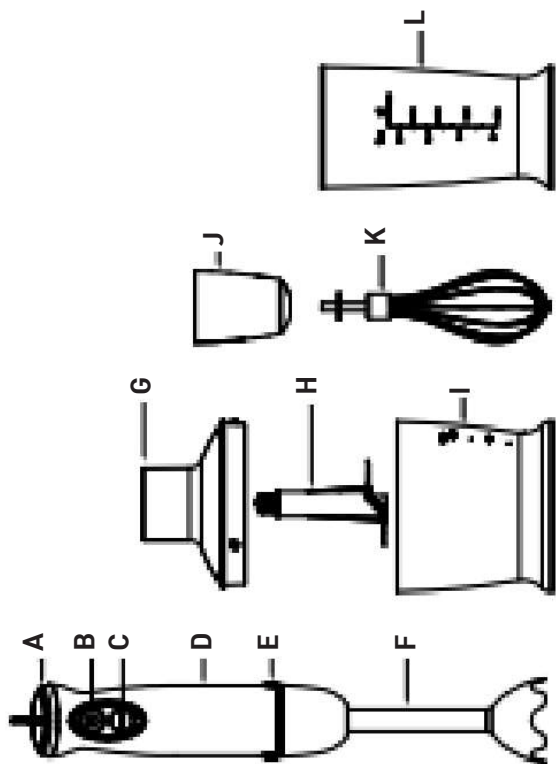

ENGLISH

SINBO HAND BLENDER SET

INSTRUCTION MANUAL

(for SHB 3123, SHB 3124, SHB 3125, SHB 3126, SHB 3127, SHB 3128)

Read this manual thoroughly before using your device and keep it for future reference.

PARTS DESCRIPTION

A. Speed Control Knob

B. On/Off Button

C. Turbo Button

D. Motor unit

E. Eject Button (for SHB 3125, SHB 3126, SHB 3127, SHB 3128)

F. Blender stick

For chopper

(for SHB 3124, SHB 3126, SHB 3128)

G. Chopping bowl lid

H. S" blade

I. Chopping bowl

J. Whisk holder

K. Whisk

L. Bowl

TECHNICAL FEATURES

SHB 3123/SHB 3124: AC220-240V, 50/60Hz, 600W.

SHB 3125/SHB 3126/SHB 3127/SHB 3128: AC220-240V, 50/60Hz, 800W.

600ml beaker for all models.

500ml chopper for SHB 3124, SHB 3126 and SHB 3128.

GENERAL SAFETY WARNINGS

Safety Recommendations

Please read the instructions carefully and completely before using the appliance.

- Read this operation manual carefully before operating the appliance for the first time.

- Keep the appliance where it cannot be reached by unattended children. - Close supervision is required when the appliance is used by children or handicapped persons.

- Check if the mains voltage rating at your home matches the voltage rating specified on the appliance.

Any connection error renders the warranty void.

- This appliance is intended for use at home only.

- Unplug the appliance after any operation and before cleaning.
 - Never use a damaged appliance or an appliance that does not work properly. Contact the service center in such a case.
 - Do not immerse the appliance, power cord or the plug to water or any other fluid.
 - Keep power cord away from the reach of children.
 - Power cord shall be kept away from heat sources and sharp edges.
 - Do not use the appliance if the power cord or the plug is damaged. To avoid any risk of hazard, these parts shall be changed by the manufacturer or the service center.
 - For your safety, use accessories or spare parts that are manufactured by us and that are suitable for your appliance only.
 - Do not remove accessories without completely stopping the appliance.
 - Do not insert any utensils (spoons, putty knives etc.) into the blade compartment.
 - Use accessories one by one.
 - Hold the metal blade very carefully while cleaning or removing it from the bowl as the blade is very sharp.
 - Always remove the blades before removing the ingredients of the bowl.
 - Always avoid touching rotating parts.
 - Do not use the appliance while it is empty.
 - This appliance should not be used by physically, sensually or mentally handicapped ones (including children) without supervision and guidance of someone who can undertake the responsibility for safety but by the ones who are sufficiently informed and experienced about the use.
 - Close supervision is required to ensure that children don't play with the appliance.
 - **Warning:** Do not use this appliance for any other purpose than its intended purpose
This appliance is for use in home and similar environments:
 - personnel kitchens in stores, offices or other work environments;
 - ranches;
 - customers in hotels, motels and similar environments;
 - bed and breakfast environments.
 - The appliance is not designed to be operated by an external timer or a separate remote control system.
 - This appliance can be operated by children of 8 years and above, people with limited physical, auditory and cognitive skills or people with lack of experience and knowledge as long as they are under supervision or they are provided instructions regarding the operation of the appliance. In case they are not older than 8 years old or unsupervised, children should not clean or maintain the kettle.
- Keep the appliance and its cable from the reach of children aged <8.

WARNING: The blades are very sharp!

CAUTION: Short-time operating (three times only). Use the appliance for no longer than 1 minute, and don't operate hard food for no longer than 15 seconds.

HOW TO USE

How to use the hand blender

The hand blender is perfectly suited for preparing dips, sauces, soups, mayonnaise and baby food as well as for mixing and milkshakes.

1. Insert the blender stick onto the motor unit until it locks.
2. Introduce the hand blender in the bowl. Then press the switch I or Turbo switch.

You can use the hand blender in the measuring beaker and just as well in any other vessel.

4. Caution: The blade is very sharp!

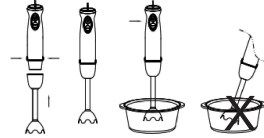

How to use your chopper (for SHB 3124, SHB 3126, SHB 3128)

1. Chopper is perfectly suited for hard food, such as chopping meat, cheese, onion, herbs, garlic, carrots, walnuts, almonds, prunes etc.
2. Don't chop extremely hard food, such as ice cubes, nutmeg, coffee beans and grains.

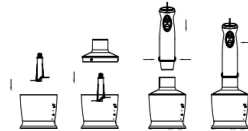

Before chopping.

1. Carefully remove the plastic cover from the blade.

Caution: The blade is very sharp! Always hold it by the upper plastic part.

2. Place the blade on the center pin of the chopper bowl. Press down the blade and lock bowl. Always place the chopper bowl on the anti-slip base.
3. Place the food in the chopper bowl.
4. Place the chopping bowl lid on the chopper bowl.
5. Place the motor unit on the chopper bowl lid until it locks.
6. Press switch to operate the chopper. During processing, hold the motor unit with one hand and the chopper bowl the other.
7. After use, Unplug then remove the motor unit.
8. Then remove the chopping bowl lid.
9. Carefully take out the blade.
10. Remove the processed food from the chopper bowl.

How to use your whisk

Use the whisk only for whipping cream, beating egg whites and mixing sponges and Ready-mix desserts.

1. Inset the whisk into the whisk holder, and then slot the gear

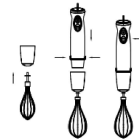

box onto the motor unit until it locks.

2. Place the whisk in a bowl and only. Then press the switch I or Turbo switch to operate it.
3. Unplug then remove the gear box after use. Then pull the whisk out of the gear box.

CLEANING AND MAINTENANCE

Cleaning the motor unit and chopping bowl lid only with a damp cloth only.

Do not immerse the motor unit in water!

1. All other parts can be cleaned in the dish washer. However, after processing very salty food, you should rinse the blades right away.
2. Also, be careful not to use an overdose of cleaner or decalcifier in your dishwasher.
3. When processing food with color, the plastic parts of the appliance may become discolored. Wipe these parts with vegetable oil before placing them in the dishwasher.
4. The blades are very sharp, please attention.
5. Unplug the appliance before cleaning.

Processing Guide (for 500ml chopping bowl)

Food	Maximum	Operation time
Meat	250g	15sec
Herbs	50g	10sec
Nut, almonds	150g	15sec
Cheese	100g	10sec
Bread	80g	10sec
Onions	200g	10sec
Biscuits	150g	10sec
Soft fruit	200g	10sec
Yeast dough		
flour	250g	10sec
water	165g	
cream	2.5g	
power	2.0g	
sugar	1.2g	

WHILE HANDLING

- * Do not drop the product,
- * Ensure it does not suffer impact,
- * Ensure it doesn't get crushed or squeezed,
- * Observe the marks on the packaging.

ENVIRONMENT FRIENDLY DISPOSAL

You can also contribute to environmental protection!

Please do not forget to adhere to local regulations.

Take the non-operational electrical appliance to the suitable disposal centers.

There is no situation that might harm human health or the environment during use.

Русский

ПОГРУЖНОЙ БЛЕНДЕР SINBO ИНСТРУКЦИЯ ПО ЭКСПЛУАТАЦИИ (для SHB 3123, SHB 3124, SHB 3125, SHB 3126, SHB 3127, SHB 3128)

Внимательно изучите данное руководство перед началом эксплуатации и храните его для дальнейшего использования.

ОПИСАНИЕ

- A. Кнопка управления скоростью
- B. Переключатель вкл/выкл.
- C. Кнопка включения turbo-режима
- D. Моторная часть
- E. Кнопка высвобождения рабочих частей (для SHB 3125, SHB 3126, SHB 3127, SHB 3128)
- F. Блендер

Для измельчения

(для SHB 3124, SHB 3126, SHB 3128)

- G. Крышка чаши измельчителя
- H. S лезвие
- I. Чаша для измельчения

- J. Держатель венчика
- K. Венчик
- L. Чаша

ТЕХНИЧЕСКИЕ ХАРАКТЕРИСТИКИ

SHB 3123/SHB 3124: 220-240В переменного тока, 50/60 Гц, 600 Вт

SHB 3125/SHB 3126/SHB 3127/SHB 3128: 220-240В переменного тока, 50/60 Гц, 800 Вт
600мл мензурка во всех моделях.

500мл измельчитель в SHB 3124, SHB 3126 and SHB 3128.

ОБЩИЕ ПРЕДУПРЕЖДЕНИЯ ОТНОСИТЕЛЬНО БЕЗОПАСНОГО ПОЛЬЗОВАНИЯ

Рекомендации по обеспечению безопасности

Перед началом эксплуатации внимательно изучите данное руководство.

- Перед использованием изделия в первый раз внимательно изучите следующие указания.
- Прибор следует хранить в недоступных для детей местах. - Когда использование осуществляется в присутствии детей, необходим тщательный надзор.
- Перед эксплуатацией электроприбора следует удостовериться, что напряжение, указанное на приборе, соответствует напряжению Вашей электросети.

Любая ошибка при соединении с сетью делает гарантию недействительной.

- Прибор предназначен только для использования в домашних условиях.
 - Выключайте прибор из розетки после каждого использования и перед очисткой.
 - Никогда не используйте поврежденный или не работающий должным образом прибор. Обратитесь в сервисный центр в таком случае.
 - Не помещайте прибор, шнур питания или вилку в воду или любую другую жидкость.
 - Держите шнур прибора вдали от детей.
 - Шнур питания должен храниться вдали от источников тепла и острых углов.
 - Не осуществляйте эксплуатацию в случае повреждения шнура питания или вилки. Во избежание опасности, эти части должны быть заменены производителем или сервисным центром.
 - Для вашей собственной безопасности, используйте только те насадки или запасные части, которые производятся нами и которые предназначены только для вашего прибора.
 - Не снимайте насадки без полной остановки прибора.
 - Не вставляйте любые предметы посуды (ложки, шпатели и т.д.) в отсек с лезвием.
 - Используйте насадки одну за другой.
 - Держите в руках металлическое лезвие с особой осторожностью во время чистки или удаления его из чаши, так как оно очень острое.
 - Сперва всегда снимайте лезвие перед изъятием ингредиентов из чаши.
 - Всегда избегайте прикосания к вращающимся частям.
 - Не используйте прибор, когда он пуст.
 - Этот прибор не предназначен для использования детьми и другими лицами без помощи и присмотра, если их физические, сенсорные или умственные способности не позволяют им безопасно его использовать.
 - Необходимо контролировать, чтобы дети не использовали данное устройство в качестве игрушки.
 - **Внимание:** Не используйте данный прибор не по назначению.
- Данный прибор предназначен для использования только в домашних и аналогичных условиях:
- на кухнях в кафе, офисах или других рабочих средах;
 - на даче;
 - в гостиницах, отелях и других подобных средах;
 - в заведениях типа «ночлег и завтрак».
- Прибор не предназначен для работы с внешним таймером или отдельной системой дистанционного управления.
- Данный прибор может эксплуатироваться детьми от 8 лет и старше, людьми с ограниченными физическими, слуховыми или когнитивными способностями или людьми с отсутствием опыта и знаний, только в случае, если они находятся под наблюдением, или им предоставляются инструкции относительно эксплуатации прибора. В случае, если дети не старше 8 лет или находятся без присмотра, они не должны использовать или чистить блендер.

Храните прибор и шнур питания в месте, недоступном для детей младше 8 лет.

ВНИМАНИЕ: Лезвия очень острые!

ВНИМАНИЕ: Короткое время работы (только три раза). Используйте прибор сроком не более 1 минуты, и не измельчайте им твердую пищу в течение не более чем 15 секунд.

КАК ПОЛЬЗОВАТЬСЯ ПРИБОРОМ

Как пользоваться погружным блендером

Погружной блендер идеально подходит для приготовления соусов, супов, майонеза и детского питания, а также для смешивания молочных коктейлей.

1. Вставьте блендерную насадку в моторную часть, пока для ее фиксации.
2. Разместите блендер в миске. Затем нажмите переключатель I или переключатель Turbo.
3. Отключите, затем снимите блендерную насадку после использования. Вы можете использовать погружной блендер в мерном стакане, а также в другой чаше.
4. Осторожно: Лезвия очень острые!

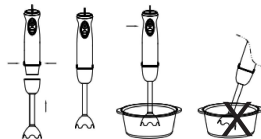

Как использовать измельчитель

(для SHB 3124, SHB 3126, SHB 3128)

1. Измельчитель отлично подходит для измельчения жесткой пищи, такой как мясо, сыр, лук, зелень, чеснок, морковь, грецкие орехи, миндаль, чернослив и т.д.
2. Не измельчайте чрезвычайно твердую пищу, такую как кубики льда, мускатный орех, кофе в зернах и зерна.

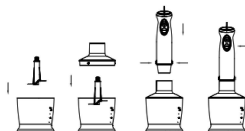

Перед измельчением.

1. Осторожно снимите пластиковую крышку с лезвия.

Осторожно: Лезвия очень острые! Всегда держите его за верхнюю пластмассовую часть.

2. Поместите лезвие на центральную часть чаши измельчителя. Нажмите на лезвие и закройте чашу. Всегда устанавливайте чашу измельчителя на не скользящем основании.
3. Поместите продукты в чашу измельчителя.
4. Поместите крышку на чашу измельчителя.
5. Поместите моторную часть на крышку чаши измельчителя, пока она не зафиксируется.
6. Нажмите переключатель для работы измельчителя. Во время измельчения, держите моторную часть одной рукой, а чашу другой.
7. После использования отключите, затем снимите моторную часть.
8. Затем снимите крышку чаши измельчителя.
9. Осторожно выньте лезвие.
10. Изымите продукты из чаши.

Как использовать венчик

Используйте венчик только для взбивания сливок, яичных белков и смешивания готовых десертов.

1. Вставьте венчик в держатель, а затем разместите в слот моторной части до полной фиксации.

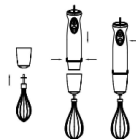

2. Поместите венчик в миску. Затем нажмите переключатель I или переключатель Turbo.
3. Отключите, затем снимите венчик после использования. Снимите венчик с моторной части.

ОЧИСТКА И УХОД

Очищайте моторную часть и крышку чаши измельчителя только влажной тканью.

Не погружайте моторную часть в воду.

1. Все остальные насадки можно мыть в посудомоечной машине. Тем не менее, после измельчения очень соленой пищи, сразу ополосните лезвие.
2. Кроме того, не используйте слишком большую дозу чистящего средства или средства от накипи при мытье в посудомоечной машине.
3. При обработке прибором цветной пищи, его пластиковые детали могут обесцветиться. Протрите эти части растительным маслом перед помещением их в посудомоечную машину.
4. Лезвия очень острые.
5. Перед выполнением очистки всегда отключайте прибор.

Руководство по обработке (для 500 мл чаши измельчителя)

Продукт	Макс. объем	Время работы
Мясо	250 г	15сек
Кухонные травы	50 г	10сек
Орех, миндаль	150 г	15сек
Сыр	100 г	10сек
Хлеб	80 г	10сек
Лук	200 г	10сек
Печенье	150 г	10сек
Мягкие фрукты	200 г	10сек
Дрожжевое тесто		
Мука	250 г	10сек
Вода	165 г	
Сливки	2,5 г	
Сахарная пудра	2,0 г	
Сахар	1,2 г	

ПРИ ОБРАЩЕНИИ С ИЗДЕЛИЕМ

- * Не роняйте изделие;
- * Убедитесь, что оно не подвержено ударному действию;
- * Убедитесь, что оно не будет раздавлено или пережато;
- * Руководствуйтесь маркировкой на упаковке.

ЭКОЛОГИЧЕСКИ БЕЗВРЕДНАЯ УТИЛИЗАЦИЯ

Вы также можете внести вклад в сохранение окружающей среды!

Пожалуйста, не забывайте соблюдать местные административные нормы.

Сдавайте вышедшие из строя электрические приборы в соответствующие утилизационные центры.

Во время эксплуатации ситуации, во время которых возможно нанесение вреда здоровью человека или окружающей среды, исключены.

Гарантийный талон

Наименование

Модель

Серийный номер (при наличии)

Дата продажи

Наименование, адрес и телефон

торгующей организации

Подпись продавца

Штамп магазина

ВНИМАНИЕ!

Гарантийный талон действителен только при наличии печатей продавца на
титальном листе и отрезных купонах

Дата приема в АСЦ	Выполнен ные работы	Дата выдачи из АСЦ	Подпись сотрудник а АСЦ	Подпись клиента

Уважаемый покупатель!

Мы выражаем благодарность за Ваш выбор и гарантируем высокое качество и безупречное функционирование приобретенного Вами изделия при соблюдении правил его эксплуатации.

Срок гарантии на все изделия – 12 месяцев со дня покупки. Данным гарантийным талоном Производитель подтверждает исправность изделия и берет на себя обязательство по бесплатному устранению всех неисправностей, возникших по вине производителя.

Гарантийный ремонт может быть произведен в любом авторизованном сервисном центре на территории России.

Условия гарантии:

В случае необходимости проведения гарантийного обслуживания, информацию об авторизованных сервисных центрах можно получить на сайте www.sinbo-russia.ru

В гарантийном обслуживании может быть отказано при:

- нарушении потребителем правил эксплуатации или транспортировки
- использовании в профессиональных целях
- наличии повреждений, нанесенных домашними животными, грызунами и бытовыми насекомыми
- признаков самостоятельного ремонта
- наличие повреждений, вызванных действиями непреодолимой силы или третьих лиц

С условиями согласен, претензий к внешнему виду и комплектации не имею

(Подпись покупателя)

United Favour Development Limited

Unit B, 10/F Lee May Building 788-790

Nathan Road, Mongkok, Kowloon, HK.

Produced at: 12-2016 Made in China

Изготовитель: United Favour Development Limited

Страна производитель: Китай

Адрес изготовителя: Flat B, 10/F, Lee May Building, 788 Nathan Road, Kowloon, Hong Kong

Импортер в РФ: ООО "Жаскел"

РФ, г. Москва, ул. Щербakovская, д.53, корп.3, комн.408

ИНН/КПП 7719269331/771901001

Гарантийный срок: 12 мес

www.sinbo-russia.ru

Месяц и год производства: 12-2016





United Favour Development Limited

Unit B, 10/F Lee May Building 788-790
Nathan Road, Mongkok, Kowloon, HK.

Produced at: 12-2016 **Made in China**

Изготовитель: United Favour Development Limited

Страна производитель: Китай

Адрес изготовителя: Flat B, 10/F, Lee May Building, 788 Nathan Road, Kowloon, Hong Kong

Месяц и год производства: 12-2016