



ТЕРМОПОТ ЭЛЕКТРИЧЕСКИЙ РУКОВОДСТВО ПО ЭКСПЛУАТАЦИИ

Модель: MP-8103



Благодарим Вас за покупку техники Midea! Пожалуйста, перед использованием внимательно прочитайте это руководство и сохраните его для дальнейшего использования. В разделе "Устранение неисправностей" содержатся разъяснения по вопросам эксплуатации и устранения неисправностей, которые могут избавить Вас от необходимости обращаться в службу сервиса. Рисунки приведены только для справки, приобретенная Вами модель может отличаться.

СОДЕРЖАНИЕ

МЕРЫ ПРЕДОСТОРОЖНОСТИ.....	3
КОМПЛЕКТАЦИЯ	4
ОПИСАНИЕ ПРИБОРА	4
ПАНЕЛЬ УПРАВЛЕНИЯ.....	5
ЭКСПЛУАТАЦИЯ ТЕРМОПОТА.....	6
КИПЯЧЕНИЕ ВОДЫ И ПОДДЕРЖАНИЕ ТЕПЛА	6
ФУНКЦИЯ АНТИХЛОР	7
ФУНКЦИЯ ТАЙМЕР 6Ч	7
БЛОКИРОВКА	8
РАЗБОРКА КРЫШКИ	8
ЧИСТКА И УХОД	9
ЕЖЕДНЕВНАЯ ОЧИСТКА	9
УДАЛЕНИЕ НАКИПИ	10
УСТРАНЕНИЕ НЕИСПРАВНОСТЕЙ	11
УСЛОВИЯ ГАРАНТИИ	12
ТЕХНИЧЕСКИЕ ХАРАКТЕРИСТИКИ	13

МЕРЫ ПРЕДОСТОРОЖНОСТИ

1. Если шнур питания поврежден, его следует заменить специальным шнуром или комплектом, выданным изготовителем или в сервисном центре.
2. Данный термопот предназначен только для домашнего использования. Не используйте на открытом воздухе.
3. Данный термопот не предназначен для использования лицами (в том числе детей) со сниженными физическими, сенсорными или умственными способностями, или с недостатком опыта и знаний, если только им не был предоставлен надзор или инструкция по использованию прибора лицом, ответственным за их безопасность.
4. Дети должны находиться под присмотром, чтобы предотвратить игру с устройством.
5. Не погружайте какую-либо часть устройства в воду или другую жидкость.
6. Данное устройство предназначено для использования в домашних и аналогичных целях, таких как:
 - кухонные помещения для персонала в магазинах,
 - офисах и других рабочих средах;
 - фермерские дома;
 - клиентами в гостиницах, мотелях и других жилых районах;
 - места для ночлега и завтраков.
7. Во время работы используйте предохранительный рычаг и не прикасайтесь к горячему резервуару или горячему пару, выходящему из сливного отверстия или отверстия для выпуска пара. Во время использования накройте крышку и не открывайте её, чтобы избежать ожога.
8. Это устройство не предназначено для нагрева жидкостей, кроме воды.
9. Во время эксплуатации не используйте другие детали, не указанные Компанией.
10. В случае любого повреждения резервуара, доставьте устройство в сервисный центр для обслуживания. Не производите ремонт самостоятельно.

Примечание: Не отделяйте подставку или блок питания.

11. Не подвешивайте кабель рядом со столом и не давайте ему контактировать с горячими объектами.
12. Не вставляйте металлические и другие предметы в любой зазор или в сопло для слива воды, а также в подставку.
13. Убедитесь, что питание отключено в следующих ситуациях: при отсутствии воды в резервуаре, при добавлении воды в резервуар, при очистке или удалении резервуара и в случае, если резервуар разбился.
14. Не используйте на неустойчивых столешницах и держите подальше от тепла во избежание повреждения пластмассовых деталей; не приближайте и не размещайте его на каком-либо электрическом устройстве.
15. В случае повреждения провода питания замените его специальным проводом или приобретенным у производителя/в отделе технического обслуживания.
16. Используйте гнездо заземления с номинальным током свыше 10А и соответствующим напряжением 220-240В; не используйте другой электрический прибор через универсальную розетку.
17. Устройство предназначено только для нагрева воды и больше ничего другого, в противном случае термопот может стать непригодным. При добавлении воды не превышайте максимальную отметку, иначе горячая вода может переливаться. Не включайте прибор, когда нет воды.
18. Будьте особенно внимательны при переноске устройства с залитой в него горячей водой, для этих целей используйте ручку.
19. Для избежания пожара, вызванного случайным зажиганием, не приближайте термопот к плите.
20. Не используйте низкокачественный удлинитель для подключения во избежание пожара.
21. Включайте прибор только в источник переменного тока.
22. Для исправной работы прибор должен чиститься регулярно.
23. Оптимальное расстояние от изделия до другого кухонного прибора составляет более 30 см.

КОМПЛЕКТАЦИЯ

1. Термопот — 1 шт.
2. Гарантийный талон — 1 шт.
3. Руководство пользователя — 1 шт.
4. Шнур электропитания — 1 шт.

ОПИСАНИЕ ПРИБОРА

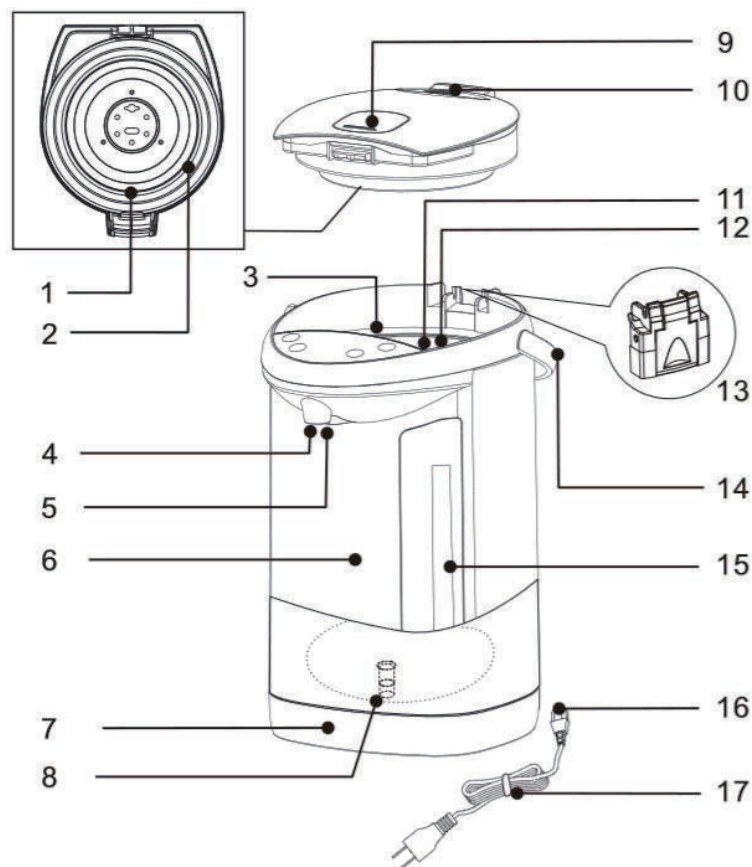

- | | |
|--|---------------------------------------|
| 1. Внутренняя сторона крышки | 9. Кнопка открытия крышки |
| 2. Резиновое кольцо-уплотнитель | 10. Отверстие для выхода пара |
| 3. Клапан выхода пара | 11. Герметизирующая прокладка |
| 4. Носик для розлива воды | 12. Отметка максимального уровня воды |
| 5. Рычаг подачи воды | 13. Петля крышки |
| 6. Резервуар | 14. Ручка |
| 7. Подставка | 15. Индикатор уровня воды |
| 8. Сетчатый фильтр (не забывайте устанавливать после чистки) | 16. Штекер шнура питания |
| | 17. Шнур питания |

Примечание: Все технические усовершенствования продукта будут внесены в новую версию без предварительного уведомления. Внешний вид продукта может отличаться, изображение приводится только для справки.

ПАНЕЛЬ УПРАВЛЕНИЯ

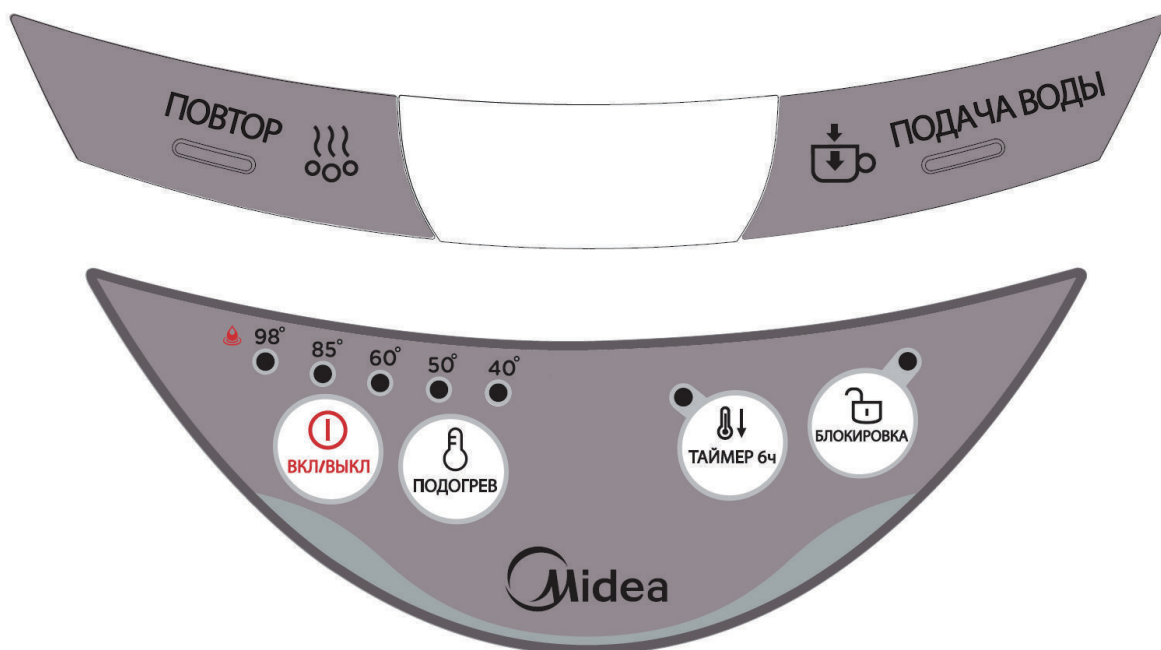

- 98° ○ Данный индикатор загорается при подключении прибора и означает, что он включен. После нажатия кнопки «ВКЛ/ВЫКЛ», начнется процесс нагрева. Затем он гаснет и прибор переходит в состояние сохранения тепла.
- 85° ○ После того, как вода закипит, температура начнет снижаться до 85°С и прибор перейдет в состояние сохранения тепла, горит соответствующий индикатор.
- 60° ○ После того, как вода закипит, температура начнет снижаться до 60°С и прибор перейдет в состояние сохранения тепла, горит соответствующий индикатор.
- 50° ○ После того, как вода закипит, температура начнет снижаться до 50°С и прибор перейдет в состояние сохранения тепла, горит соответствующий индикатор.
- 40° ○ После того, как вода закипит, температура начнет снижаться до 40°С и прибор перейдет в состояние сохранения тепла, горит соответствующий индикатор.
- Таймер 6ч ○ Нажмите кнопку «Таймер 6ч», загорится индикатор таймера, что означает, что процедура запущена.



После подключения к сети нажмите кнопку «ВКЛ/ВЫКЛ», после чего прибор начнет работать. Еще раз нажмите «ВКЛ/ВЫКЛ», после чего прибор перейдет в режим ожидания, и все индикаторные лампы погаснут.



Эта функция используется в режиме сохранения тепла или нагрева, циклически можно выбирать температуру сохранения тепла, нажимая кнопку в течение короткого времени.



Эта функция используется в режиме отложенного запуска. Нажмите кнопку «Таймер 6ч», загорится индикатор таймера, что означает, что процедура запущена.



Нажмите «Блокировка», после чего загорится соответствующий индикатор, и блокировка кнопок снимется. После простоя в течение 10 с, индикатор разблокировки выключается, и замок восстанавливается.



Нажмите «Повтор», из режима сохранения тепла прибор перейдет в режим нагрева, вода будет снова нагреваться или кипятиться.



Установите чашку ровно под выпускным отверстием для воды и нажмите кнопку «Подача воды», замок разблокируется, после чего вода будет автоматически налита из отверстия для воды. Во время работы будьте осторожны, чтобы избежать ожогов руки.

ЭКСПЛУАТАЦИЯ ТЕРМОПОТА

КИПЯЧЕНИЕ ВОДЫ И ПОДДЕРЖАНИЕ ТЕПЛА

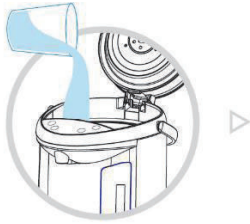

Залейте воду в резервуар, уровень которой не должен превышать максимальной отметки



Закройте крышку

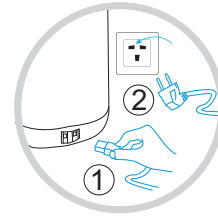

Подключите к источнику питания



Нажмите кнопку «Вкл/Выкл». При подключении к источнику питания загорится индикатор «Кипячение» и термопот начинает нагревать воду.



Как только вода закипит, загорится индикатор «Сохранение тепла».



После того, как вода закипит, температура начнет снижаться до 85°C и прибор перейдет в состояние сохранения тепла, будет гореть соответствующий индикатор.



Нажмите кнопку «Блокировка», после чего загорится индикатор разблокировки/ разблокировки.



Налейте воду, используя кнопку «Подача воды» или использовав функцию «Подачи воды касанием чашки».



Когда прибор находится в рабочем режиме, используйте кнопку «Вкл/Выкл», после чего все программы завершатся, и наливать воду можно будет обычным способом.

1. Добавьте максимально допустимое количество воды в термопот для первого использования или использования после длительного перерыва. Доведите воду до кипения и кипятите в течение 1-2 минут для очистки внутреннего пространства. Слейте воду после первого кипячения.
2. Во время использования на корпус термопота не должна попадать вода.
3. Нажмите кнопку «Подача воды» перед разблокировкой, индикатор разблокировки будет гореть, что означает, что требуется разблокировка.
4. Нажмите кнопку «Блокировка» для разблокировки перед нажатием кнопки «Подача воды».

5. Избегайте нагрева пустого термopота: в случае, если вода ниже минимального уровня или вовсе отсутствует, и термopот продолжает подавать энергию, он начнет процедуру защиты от нагрева без воды, чтобы избежать отказа из-за перегрева.

ФУНКЦИЯ АНТИХЛОР

Функция дехлорирования при кипячении уменьшает количество хлора, содержащегося в водопроводной воде. В течение нескольких минут вода будет кипятиться, после чего прибор перейдет в режим ожидания. При этом содержание хлора в среднем уменьшается на 80%.



После того, как вода закипела, загорится индикатор «Сохранение тепла».



Нажмите кнопку «Повтор», загорится индикатор «Кипячение», что указывает на то, что прибор начинает процедуру дехлорирования.

ФУНКЦИЯ ТАЙМЕР 6Ч

1. Включите прибор;
2. Нажмите кнопку «Вкл/Выкл» и выберите желаемую температуру воды, например 40°C.
3. Нажмите кнопку Таймера, индикатор загорится, например, сейчас 22:00, если вы включите функцию Таймера, следующим утром в 4:00 утра у вас будет кипяченая вода.

Пользователь не может отрегулировать время, просто нужно нажать кнопку «Таймер 6ч», чтобы запустить функцию отложенного запуска, а время задержки составляет 6 часов, на панели загорится индикатор.

4. После кипячения вода охладится до 40°C и перейдет в режим «Сохранение тепла».

БЛОКИРОВКА

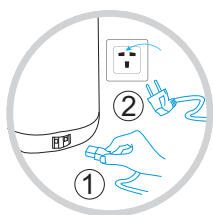

После подключения прибора к сети функция блокировки автоматически включена в целях безопасности и функция подачи воды не будет работать.

Нажмите «Блокировка», загорится индикатор разблокировки, функция «Подача воды» и функция «Подачи воды касанием чашки».

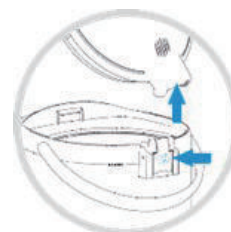

РАЗБОРКА КРЫШКИ

Поднимите защелку крышки до щелчка и потяните ее вверх. Откройте крышку на 45°, нажмите кнопку снятия крышки на задней стороне термopота и отсоедините крышку. Чтобы установить крышку на место, нажмите кнопку снятия крышки и вставьте металлическую ось на задней стороне крышки в образовавшийся просвет, держа крышку под углом 45°. Отпустите кнопку. Не прилагая усилий, проверьте, закреплена ли крышка.

Внимание!

Убедитесь, что прибор отключен от источника питания и дайте ему остыть перед разборкой во избежание поражения электрическим током или получения ожога.

ЧИСТКА И УХОД

Вследствие не очень хорошего качества воды на дне колбы может образовываться накипь. Толстый слой накипи может привести к появлению шума при нагревании воды, а также к увеличению потребления электроэнергии. Рекомендуется проводить очистку термопота по мере образования накипи, но не реже, чем один раз каждые 2 месяца использования.

Перед очисткой прибора отсоедините его от электросети. Запрещается использовать для чистки прибора губки с абразивным покрытием, абразивные чистящие средства или растворители типа бензина или ацетона. Запрещается погружать устройство в воду. Осторожно протрите внутренний резервуар губкой и сполосните водой. Очищайте его с помощью лимонной кислоты раз в месяц. Протирайте корпус и крышку термопота влажной тканью.

ЕЖЕДНЕВНАЯ ОЧИСТКА

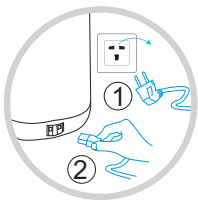

Отключите прибор от сети.



Отсоедините крышку, пока резервуар для воды остывает.



Удалите из емкости воду и высушите емкость вытерев сухим полотенцем.



Вытрите внешнюю сторону прибора влажным полотенцем для последующего использования.

УДАЛЕНИЕ НАКИПИ

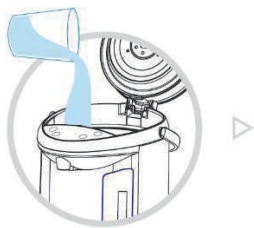

Залейте раствор для удаления накипи и воду до максимальной отметки, размешайте.

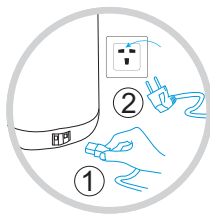

Включите электропитание.



Прокипятите воду, включите режим сохранения тепла.



Если накипь не полностью очистилась, нажмите кнопку «Кипячение» снова и прокипятите, пока она не очистится.

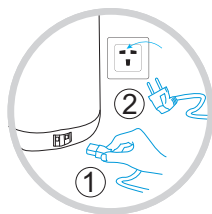

Отключите прибор от сети.



Отсоедините крышку, пока резервуар для воды остывает.



Удалите из емкости воду и высушите емкость вытерев сухим полотенцем.



Вытрите внешнюю сторону прибора влажным полотенцем для последующего использования.

1. Перед чисткой убедитесь, что прибор отключен от сети, и проводите очистку только после охлаждения термопота.
2. Чтобы продлить срок службы термопота, он должен регулярно очищаться от минеральных осадков, которые можно убрать средствами для удаления накипи (такими как уксус и лимонная кислота).
3. После очищения от накипи в термопote будет слабый запах, добавьте холодную воду, несколько раз прокипятите ее в соответствии с общими правилами, вылейте воду.
4. Запрещается чистить наружную сторону термопота под водой, нельзя жесткие царапающие щетки и губки или абразивные чистящие средства для чистки.
5. Протрите поверхность прибора мягкой влажной губкой; не используйте нейлоновую щетку.
6. Не используйте посудомоечную машину или сушику, в противном случае термопот может деформироваться.

УСТРАНЕНИЕ НЕИСПРАВНОСТЕЙ

Неисправность	Причина	Устранение
Термопот не кипятит воду	- Вилка не включена в розетку	Проверьте место включения вилки в розетку
	- Грязь находится на вилке	Проверьте приемную часть вилки
Вода не греется или плохо вытекает из отверстия для воды	- Минеральные отложения или накипь образовались на стенках и фильтре термопота	Выполните процедуру чистки термопота и фильтра
	- Горячая вода плохо вытекает сразу после закипания	Осторожно, чтобы не ошпариться, откройте крышку для того, чтобы вышел пар; закройте крышку
Вода вытекает из отверстия для воды сама по себе	Проверьте, не находится ли уровень воды выше максимальной отметки	Вылейте необходимое количество воды так, чтобы ее уровень был равен максимальной отметке
В воде плавают частица белого цвета	Эти частицы образованы минеральными составляющими воды, которую вы используете. Они не является результатом коррозии внутренней емкости или отслоения фторового антипригарного покрытия	Очистите внутреннюю емкость при помощи кипячения раствора лимонной кислоты (согласно инструкциям по чистке)
Горячая вода неприятно пахнет	Запах хлора может быть обусловлен его наличием в водопроводной воде	
	Легкий запах пластика может наблюдаться в новом термопоте, через некоторое время запах пропадает	

Внимание! Термопот должен быть заземлен!

Провода в шнуре питания имеют разный цвет в зависимости от их предназначения: зелено-желтый – земля, коричневый - фаза, голубой – ноль. Если цвет проводов внутри шнура питания вашего термопота отличается от соответствующих приемных гнезд вашей розетки, то выполните следующие действия. Провод зелено-желтого цвета должен быть соединен с гнездом розетки, на котором изображена буква «E» или символ земли, она может быть окрашена в зеленый или зелено-желтый цвет. Провод, окрашенный в голубой цвет, должен быть подключен к гнезду розетки, маркированному буквой «N» или окрашенному в черный цвет. Провод, окрашенный в коричневый цвет, должен быть подключен к гнезду розетки, маркированному буквой «L», окрашенному в красный или коричневый цвет.

Если шнур питания поврежден, то он должен быть заменен таким же, или соответствующим по своим характеристикам, от его производителя или его сервисного агента.

Примечание: выше приведены только распространенные возможные неисправности, которые могут быть диагностированы и устранены пользователем самостоятельно. Если проблема не решена, обратитесь в сервисный центр для консультации.

Не разбирайте и не ремонтируйте прибор самостоятельно, это опасно и может привести к повреждению прибора.

УСЛОВИЯ ГАРАНТИИ

- Гарантийные обязательства распространяются на 1 год (12 месяцев) в соответствии с законом «О защите прав потребителей».
- Гарантия не распространяется на комплект принадлежностей.
- Настройка изделия, порядок которой изложен в Руководстве по эксплуатации, не относится к гарантийному обслуживанию.
- Midea оставляет за собой право отказать в бесплатном гарантийном обслуживании изделия в случае несоблюдения изложенных далее условий гарантии.

Изделия снимаются с гарантии в случаях:

- если изделие использовалось в целях, не соответствующих его прямому назначению;
- если нарушены правила эксплуатации, изложенные в Руководстве по эксплуатации;
- в случаях нарушения сохранности гарантийных пломб;
- если изменен, удален или неразборчив серийный номер изделия;
- в случае изменения внутреннего устройства или попытки самостоятельного ремонта.

Гарантийные обязательства не распространяются на следующие виды неисправностей:

- механические повреждения;
- повреждения, вызванные попаданием внутрь изделия посторонних предметов, насекомых, веществ, жидкостей;
- повреждения, вызванные стихией, пожаром, бытовыми факторами, случайными внешними факторами (скачок напряжения в электрической сети, гроза и др.);
- повреждения, вызванные несоответствием стандартам параметров питающих сетей и других подобных внешних факторов.

В случае несоблюдения правил эксплуатации компания Midea снимает с себя ответственность за возможный вред, прямо или косвенно нанесенный продукцией, людям, домашним животным, имуществу.

Правильная утилизация



Данный символ, изображенный на изделии или на упаковке, указывает, что изделие не относится к разряду обычных бытовых отходов и после вывода из строя подлежит утилизации в надлежащем центре по утилизации электрического и электронного оборудования. Надлежащая утилизация прибора позволит избежать угрозы для окружающей среды и здоровья людей, вытекающей из неправильного обращения с прибором. Более подробную информацию по утилизации данного изделия можно получить в муниципалитете, местной службе по утилизации отходов или в магазине, где было приобретено изделие.

ТЕХНИЧЕСКИЕ ХАРАКТЕРИСТИКИ

Номинальное напряжение/частота	Номинальная мощность	Объем (л)	Габариты (см)	Вес (кг)
220-240 В, 50 Гц	630-750 Вт	5	325x255x360	2.4

Все технические усовершенствования будут учтены в новой версии руководства по эксплуатации. Внешний вид изделия и цвет могут быть изменены производителем без предварительного уведомления.

Сертификат соответствия № TC RU C-CN.OM02.B.05379

Орган по сертификации: ООО "Авто Эксперт". Адрес: 125438, г. Москва, Пакгаузное шоссе, д. 1

Срок действия: до 21.03.2022

Импортер: ООО "Ориент Хоусхолд Аплиансес". 127015, Москва, ул. Новодмитровская, д.2, стр.1

Производитель: Guang Dong Midea Consumer Electric Manufacturing Company Limited, No. 19 Sanle Road, Beijiao, Foshan City, Guangdong Province, China

Сделано в Китае

